



Notice d'utilisation numérique à bord du véhicule

Vous pouvez explorer la notice d'utilisation dans le système multimédia, dans «Véhicule». Démarrez grâce à l'accès rapide et découvrez les points forts ou profitez de conseils utiles.



Porte-documents du véhicule dans le véhicule

Vous trouverez ici toutes les informations relatives à l'utilisation, aux prestations de service et à la garantie contractuelle de votre véhicule en version imprimée.



1675843327

N° de commande P167 0783 43 Référence 167 584 33 27
Edition A 2024

GLE

Mercedes-Benz



GLE

Notice d'utilisation

Mercedes-Benz



Avertissement relatif à l'airbag passager

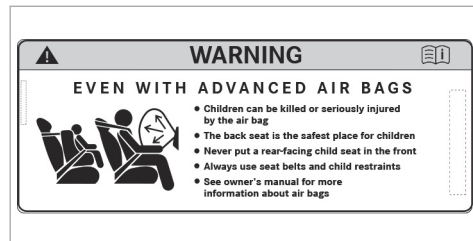

Étiquette d'avertissement autocollante de l'airbag pour les États-Unis et le Canada

ATTENTION Risque de blessure ou danger de mort lorsque l'airbag passager est activé

Si un enfant est assis sur le siège passager alors que l'airbag passager est activé, il peut être percuté par l'airbag passager en cas d'accident.

NE JAMAIS installer de système de retenue pour enfants dos à la route sur un siège protégé par un AIRBAG FRONTAL ACTIVE. Cela peut provoquer la MORT de l'ENFANT ou le BLESSER GRAVEMENT.

Tenez compte du chapitre «Transport des enfants».

Mentions légales

Internet

Pour en savoir plus sur les véhicules Mercedes-Benz et sur Mercedes-Benz AG, consultez les sites Internet suivants:

<https://www.mbusa.com> (uniquement pour les États-Unis)

<https://www.mercedes-benz.ca> (uniquement pour le Canada)

Rédaction

© Mercedes-Benz AG: toute reproduction, traduction ou publication, même partielle, interdite sans l'autorisation écrite de Mercedes-Benz AG.

Constructeur automobile

Mercedes-Benz AG

Mercedesstraße 120

70372 Stuttgart

Allemagne

Clôture de la rédaction 26.09.22

Bienvenue dans l'univers de Mercedes-Benz

Avant de prendre la route pour la première fois, nous vous recommandons de lire attentivement cette notice d'utilisation et de vous familiariser avec votre véhicule. Pour votre sécurité et pour augmenter la durée de fonctionnement de votre véhicule, suivez les instructions et avertissements qui figurent dans cette notice d'utilisation. Leur non-respect peut endommager le véhicule et provoquer des dommages corporels.

Tout dommage sur le véhicule résultant du non-respect des instructions n'est pas couvert par la Mercedes-Benz Limited Warranty.

L'équipement et la désignation de votre véhicule peuvent différer et dépendent des facteurs suivants:

- Modèle
- Commande
- Version spécifique au pays
- Disponibilité

L'équipement de votre véhicule peut donc différer de certaines descriptions et illustrations.

Mercedes-Benz se réserve le droit de modifier les points suivants:

- Forme
- Equipement
- Solutions techniques

Les documents suivants font partie intégrante du véhicule:

- Notice d'utilisation numérique
- Version imprimée de la notice d'utilisation
- Carnet de maintenance
- Notices d'utilisation complémentaires spécifiques à certains équipements
- Documents complémentaires

Conservez toujours ces documents à bord du véhicule. Assurez-vous que tous les documents se trouvent dans le véhicule ou sont remis lors de la vente ou de la location du véhicule.

Mercedes-Benz USA, LLC

Mercedes-Benz Canada, Inc.

A Mercedes-Benz Group AG Company

1675843327



Symboles	5	Maintenance et conduite	29	Sécurité des occupants	47
Du premier coup d'œil	6	Sécurité de fonctionnement	30	L'essentiel en bref	47
Poste de conduite	6	Remarques relatives au montage de la plaque d'immatriculation sur le support de plaque d'immatriculation avant	34	Informations relatives aux fonctions auto- matiques du système de retenue	55
Poste de conduite (hybrides rechargea- bles)	10	Remarques relatives aux réglementations nationales pour les composants radio réglementaires	34	Objectif et fonction du système de rete- nue	58
Voyants de contrôle et d'alerte	12	Prise de diagnostic	34	Ceintures de sécurité	64
Unité de commande au toit	16	Atelier qualifié	36	Airbags	64
Unité de commande sur la porte et réglage de siège	18	Utilisation conforme du véhicule	36	Transport des enfants	65
Réglages des commandes à l'arrière	20	Sport Utility Vehicle	36	L'essentiel en bref	65
Cas d'urgence et crevaision	22	Remarques relatives aux personnes portant un appareil d'assistance médicale électronique	37	Consignes de sécurité importantes	66
Notice d'utilisation numérique	24	Problèmes relatifs au véhicule	38	Systèmes de retenue pour enfants appro- priés pour le transport d'enfants	72
Affichage de la notice d'utilisation numéri- que	24	Signalement des défauts pouvant com- promettre la sécurité	38	Fixation du système de retenue pour enfants	72
Remarques générales	25	Garantie pour vices cachés	39	Sécurités enfants	79
Protection de l'environnement	25	Codes QR pour la fiche de désincarcé- ration	40	Rappel de présence de personnes	81
Pièces d'origine Mercedes-Benz	26	Mémorisation de données	40	Ouverture et fermeture	82
Notice d'utilisation	27	Droits d'auteur	45	Clé	82
Éléments de commande tactiles	27			Portes	87
Application Mercedes me	28			Compartment de chargement	91
				Vitres latérales	97

Toit ouvrant	100	Essuie-glaces et lave-glace	158	Dispositif d'attelage	331
Stores pare-soleil	105	Rétroviseurs	163	Remarques relatives au remorquage de véhicules	336
Protection antivol	106	Zone laissant passer les ondes radio dans le pare-brise	166		
		Fonctionnement du pare-brise réfléchis- sant les infrarouges	167		
Sièges et rangement	110			Écran conducteur	338
Remarques relatives à la position assise correcte du conducteur	110			Remarques relatives à l'écran conducteur ...	338
Remarques relatives aux poignées de maintien	111			Utilisation de l'écran conducteur	338
Sièges	111	Climatisation	168	Menus sur l'écran conducteur	339
Volant	124	Vue d'ensemble des systèmes de climati- sation	168	Affichage tête haute	341
Aide à la montée et à la descente	126	Commande des systèmes de climatisation ..	169	Véhicules avec réseau de bord 48 V	343
Fonction mémoire	127			Fonctionnement de l'indicateur de puis- sance	343
Possibilités de rangement	129	Conduite et stationnement	179	Vue d'ensemble des affichages d'état sur l'écran conducteur	344
Porte-gobelets	145	Conduite	179		
Cendrier et allume-cigare	146	DYNAMIC SELECT	204		
Prises	146	Boîte automatique	211	Assistant vocal MBUX	346
Recharge sans fil du téléphone portable et liaison avec l'antenne extérieure	147	Fonctionnement de la transmission inté- grale 4MATIC	216	Remarques relatives à la sécurité de fonc- tionnement	346
Pose et dépôt du tapis de sol	149	Ravitaillement en carburant	217	Utilisation	346
		Charge de la batterie haute tension (véhi- cules hybrides rechargeables)	220	Utilisation judicieuse du LINGUATRONIC	349
		Stationnement	237	Commandes vocales importantes	350
Eclairage et visibilité	151	Systèmes d'aide à la conduite et systè- mes de sécurité active	246		
Eclairage extérieur	151				
Eclairage intérieur	156				

Système multimédia MBUX	354	Crevaision	432	Electronique du véhicule	497
Vue d'ensemble et utilisation	354	Batterie du véhicule	440	Informations radio réglementaires	499
Réglages système	367	Démarrage du moteur par remorquage du véhicule et remorquage	448	Vue d'ensemble de la plaque signalétique du véhicule, du VIN et du numéro de moteur	500
Réglages pour les véhicules hybrides rechargeables	372	Fusibles électriques	455	Ingrédients et lubrifiants	502
Menu Offroad	374			Caractéristiques du véhicule	511
Navigation et circulation	375	Jantes et pneus	459	Dispositif d'attelage	518
Téléphone	387	Remarques relatives au niveau de bruit ou au comportement anormal du véhicule	459		
Applications Mercedes me	390	Remarques relatives au contrôle régulier des jantes et des pneus	459	Messages d'écran et voyants de contrôle et d'alerte	520
Système d'appel d'urgence Mercedes-Benz	398	Remarques relatives aux chaînes à neige	460	Messages d'écran	520
Radio & Médias	401	Pression de pneu	461	Voyants de contrôle et d'alerte	592
Réglages du son	408	Chargement du véhicule	468		
		Inscriptions figurant sur les pneus	473		
Maintenance et entretien	409	Définitions des termes relatifs aux pneus et au chargement	479	Index alphabétique	613
Indicateur d'intervalles de maintenance		Changement de roue	481		
ASSYST PLUS	409	Roue de secours compacte	491		
Gestion de la maintenance	410	Roue de secours pliable	494		
Télédiagnostic	411				
Compartiment moteur	412				
Nettoyage et entretien	418				
		Caractéristiques techniques	497		
Assistance dépannage	430	Remarques sur les caractéristiques techniques	497		
Cas d'urgence	430				

Dans la présente notice d'utilisation, vous trouverez les symboles suivants:

⚠ ATTENTION Risques en cas de non-respect des avertissements

Les avertissements servent à attirer votre attention sur les situations pouvant mettre en danger votre santé ou votre vie ou pouvant mettre en danger la santé ou la vie d'autres personnes.

▶ Tenez compte des avertissements.

🌿 PROTECTION DE L'ENVIRONNEMENT Dégradation de l'environnement due au non-respect des remarques relatives à la protection de l'environnement

Les remarques relatives à la protection de l'environnement contiennent des informations relatives à un comportement éco-responsable ou à une élimination respectueuse de l'environnement.

▶ Tenez compte des remarques relatives à la protection de l'environnement.

❗ REMARQUE Dommages matériels dus au non-respect des remarques relatives aux dommages matériels

Les remarques relatives aux dommages matériels attirent votre attention sur les situations pouvant causer des dégâts sur votre véhicule.

▶ Tenez compte des remarques relatives aux dommages matériels.

ℹ Remarques pratiques ou autres informations pouvant être utiles.

▶ Opération à effectuer

(→ page) Informations supplémentaires relatives à un thème

Affichage Affichage sur l'écran central







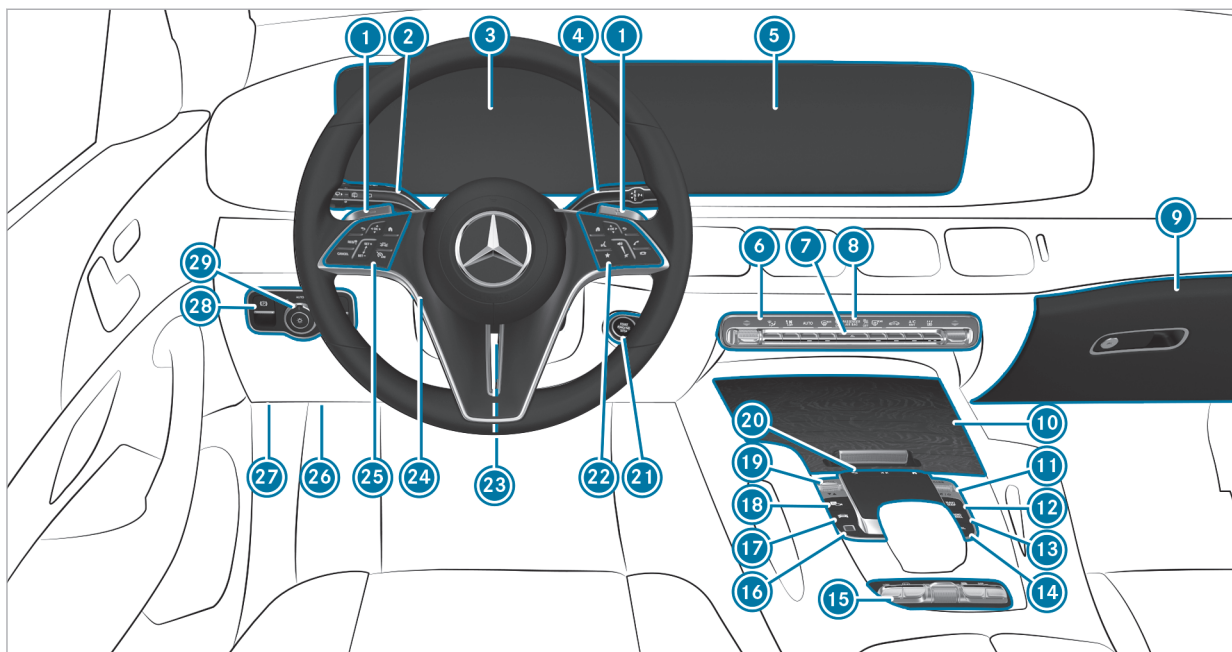







↪ Niveau de menu supérieur devant être sélectionné dans le système multimédia

⇨ Sous-menus correspondants devant être sélectionnés dans le système multimédia









* Indique une cause



Véhicules avec direction à gauche

①	Palettes de changement de rapport au volant	→	214	⑮	Panneau de contacteurs pour:			
②	Commodo	→	153		Menu Offroad	→	374	
③	Ecran conducteur	→	338	M	Changement de rapport manuel	→	214	
④	Levier sélecteur DIRECT SELECT	→	211		AIRMATIC ou	→	291	
⑤	Ecran central	→	354		E-ACTIVE BODY CONTROL	→	298	
⑥	Systèmes de climatisation	→	169		Activation et désactivation de l'ESP®	→	250	
⑦	 Feux de détresse	→	154		Downhill Speed Regulation	→	268	
⑧	Voyants PASSENGER AIR BAG	→	53	⑯		Capteur d'empreinte digitale	→	354
⑨	Boîte à gants	→	133	⑰		Affichage des fonctions du véhicule	→	356
⑩	Vide-poches	→	133	⑱		Assistant de stationnement actif	→	322
⑪	 Régulateur du volume sonore et activation et désactivation du son	→	354	⑲	Contacteur DYNAMIC SELECT	→	208	
	 Mise en marche et arrêt du système multimédia MBUX	→	354	⑳	Pavé tactile	→	356	
⑫	 Affichage du mode Navigation	→	356	㉑	Touche Start/Stop	→	183	
⑬	 Affichage du mode Radio ou Médias	→	356		Fonction Start/Stop ECO	→	196	
⑭	 Activation du mode Téléphone	→	356	㉒	Groupe de touches pour la commande du système multimédia MBUX	→	356	
				㉓	Réglage manuel du volant	→	124	

8 Du premier coup d'œil – Poste de conduite



 24 Réglage électrique du volant	→	124	 Assistant de régulation de distance DIS-TRONIC actif	→	262
 Mise en marche et arrêt du chauffage du volant	→	125	 26 Prise de diagnostic	→	34
 25 Groupe de touches:			 27 Ouverture du capot moteur	→	412
Ecran conducteur	→	338	 28  Frein de stationnement électrique	→	242
TEMPOMAT	→	257	 29 Contacteur d'éclairage	→	151



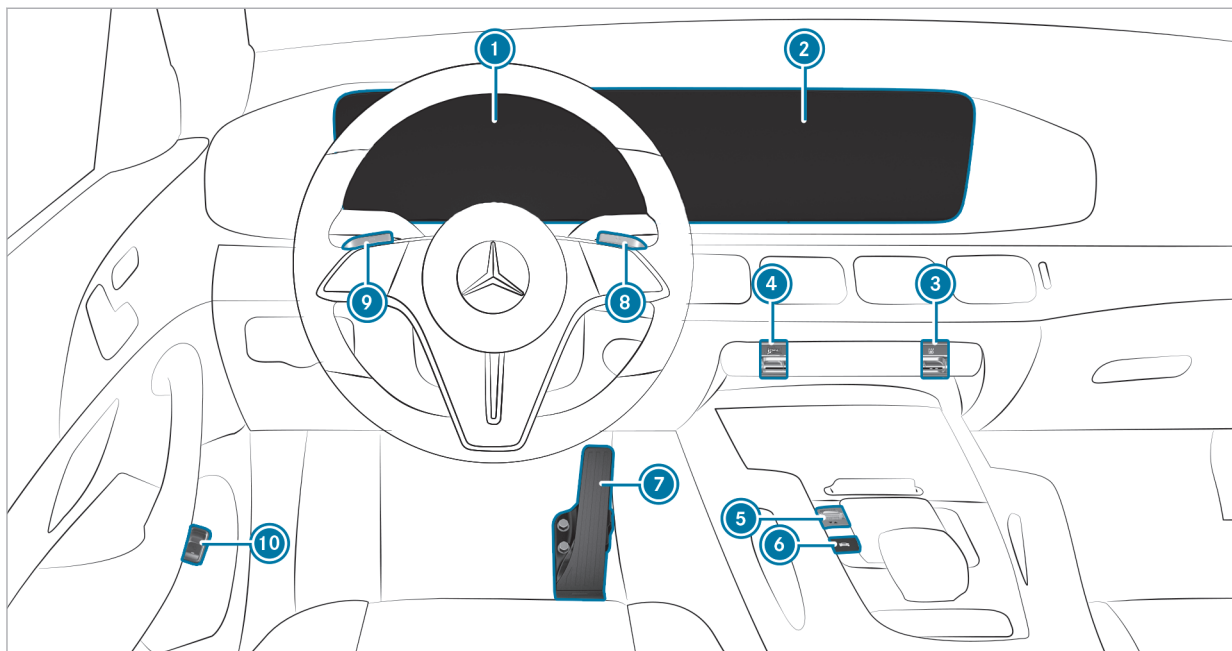



10 Du premier coup d'œil - Poste de conduite (hybrides rechargeables)



Véhicules avec direction à gauche







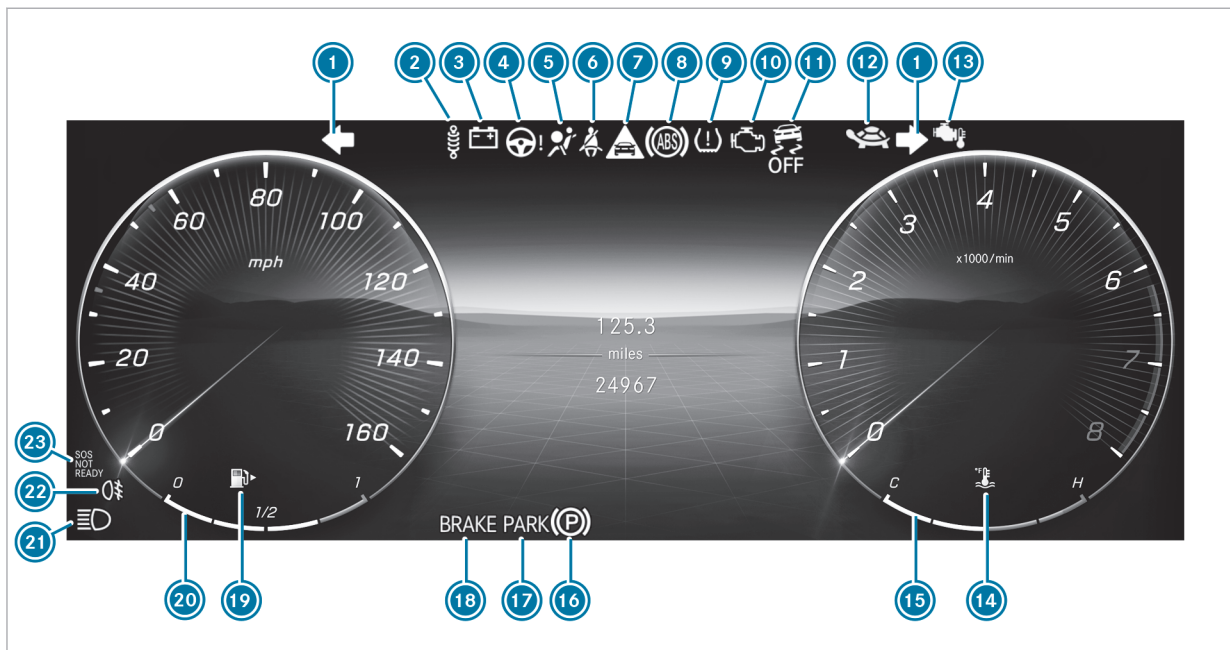







①	Ecran conducteur:		
	 opérationnel	→	338
	Affichage de la puissance disponible		
	Indicateur de puissance	→	343
	Données statistiques		
	Assistant ECO	→	201
②	Ecran central:		
	réglages pour les hybrides rechargeables	→	372
	Affichage du flux d'énergie	→	374
③	 Mise en marche et arrêt de la préclimatisation immédiate	→	176









④	 Réglage de la préclimatisation avant l'heure de départ	→	176
⑤	Contacteur DYNAMIC SELECT	→	204
⑥	 Affichage du menu EQ	→	372
⑦	 Pédale d'accélérateur tactile	→	204
⑧	+ Réduction de la récupération	→	200
⑨	- Augmentation de la récupération	→	200
⑩	 Purge du réservoir de carburant	→	217

12 Du premier coup d'œil – Voyants de contrôle et d'alerte



Ecran conducteur

1		Clignotants	→	153
2		Train de roulement (voyant rouge)	→	606
		Train de roulement (voyant orange)	→	606
3		Défaut électrique	→	599
4		Direction assistée (voyant rouge)	→	598
		Direction assistée (voyant orange)	→	598
5		Système de retenue	→	594
6		Ceintures de sécurité	→	594
7		Alerte de distance	→	606
8		ABS	→	606
9		Système de contrôle de la pression des pneus	→	611
10		Diagnostic moteur	→	599
11		ESP® OFF	→	606
		ESP®	→	606
12		Véhicules hybrides rechargeables: puissance réduite	→	597

13		Moteur à essence: puissance réduite		
14		Température du liquide de refroidissement	→	599
15		Affichage de la température du liquide de refroidissement		
16		Frein de stationnement électrique (voyant orange)	→	603
17		Frein de stationnement électrique (voyant rouge)	→	603
		Uniquement pour les Etats-Unis		
		Uniquement pour le Canada		
18		Freins (voyant rouge)	→	603
		Uniquement pour les Etats-Unis		
		Uniquement pour le Canada		
		Système de freinage à récupération d'énergie, uniquement pour les Etats-Unis	→	603
		Freins (voyant orange), uniquement pour le Canada	→	603

14 Du premier coup d'œil – Voyants de contrôle et d'alerte

19  Réserve de carburant avec indicateur de position du bouchon du réservoir → 599

20 Niveau de carburant

21  Feux de route → 153

 Feux de croisement → 151





 Feux de position → 151



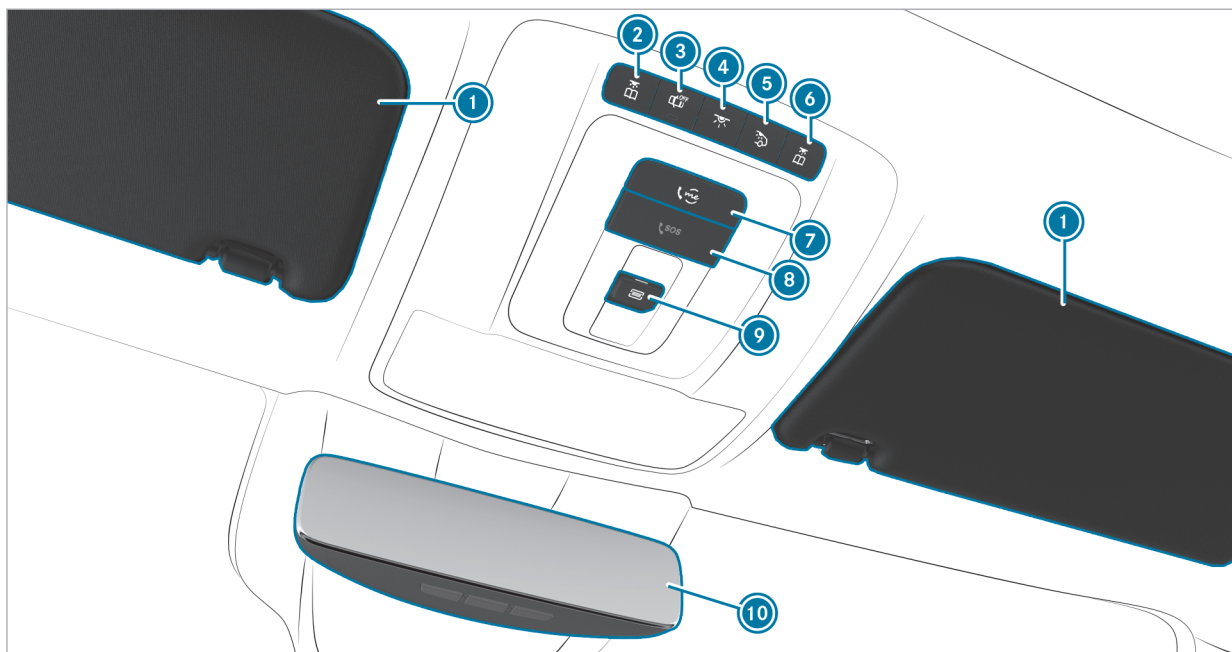

22  Eclairage antibrouillard arrière → 152

23  Système d'appel d'urgence Mercedes-Benz → 611





①	Pare-soleil		
②	 Allumage et extinction du spot de lecture gauche	→	156
③	 Activation et désactivation de la commande automatique de l'éclairage intérieur	→	156
④	 Allumage et extinction de l'éclairage intérieur avant	→	156
⑤	 Allumage et extinction du plafonnier arrière	→	156

⑥	 Allumage et extinction du spot de lecture droit	→	156
⑦	 Touche «me»	→	390
⑧	 Touche SOS	→	390
⑨	 Ouverture et fermeture du toit ouvrant panoramique	→	100
	 Ouverture/fermeture du store pare-soleil	→	100
⑩	Rétroviseur intérieur	→	164

18 Du premier coup d'œil - Unité de commande sur la porte et réglages de siège

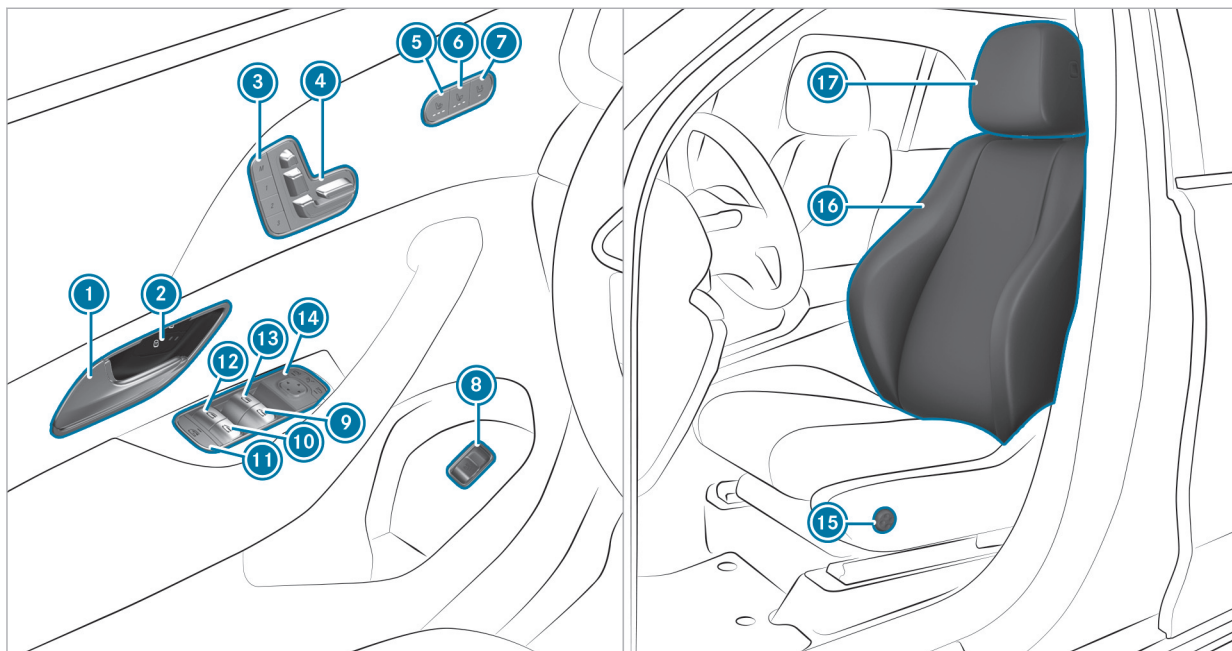



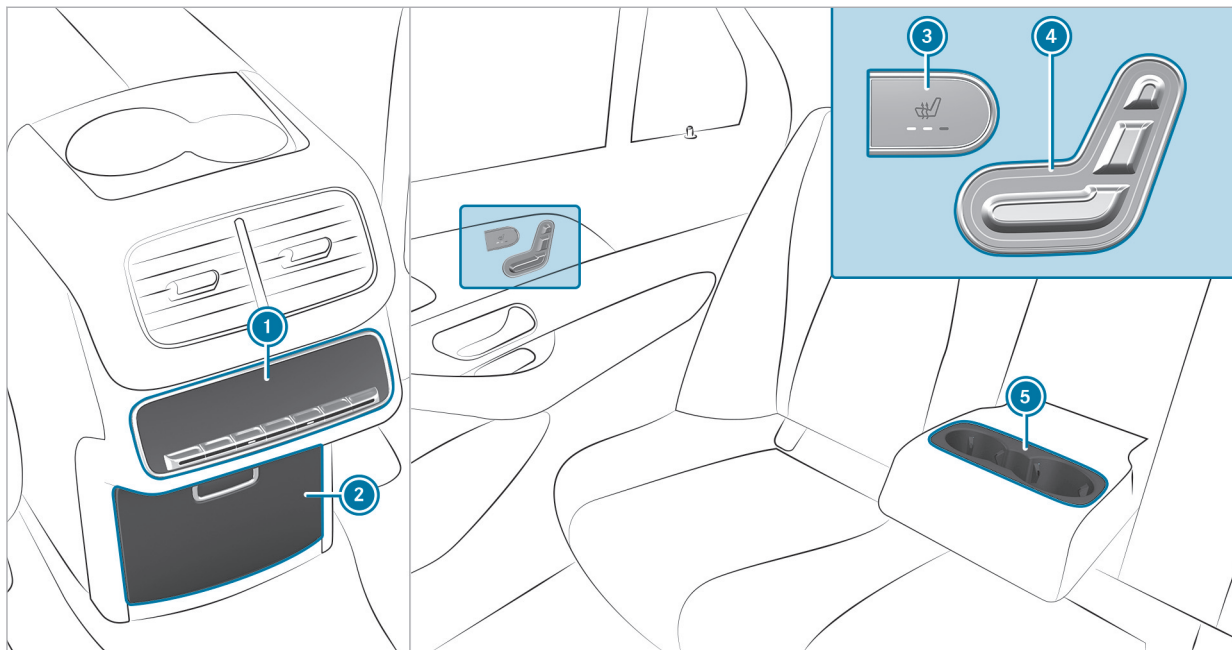

1	 Ouverture de la porte	→	87	10	 Ouverture et fermeture de la vitre arrière droite	→	97
2	  Verrouillage et déverrouillage du véhicule	→	87	11	 Sécurité enfants au niveau des vitres latérales arrière	→	80
3	 Réglage de la fonction mémoire	→	128	12	 Ouverture et fermeture de la vitre arrière gauche	→	97
4	Réglage électrique du siège	→	111	13	 Ouverture et fermeture de la vitre latérale gauche	→	97
5	 Mise en marche et arrêt du chauffage de siège	→	122	14	 Commande des rétroviseurs extérieurs	→	163
6	 Mise en marche et arrêt de la ventilation de siège	→	123	15	Réglage du soutien lombaire à 4 réglages	→	114
7	 Réglage du siège passager depuis le siège conducteur	→	113	16	Réglages de siège avec le système multimédia	→	120
8	 Ouverture et fermeture du hayon	→	91	17	Réglage des appuie-tête	→	118
9	 Ouverture et fermeture de la vitre latérale droite	→	97				

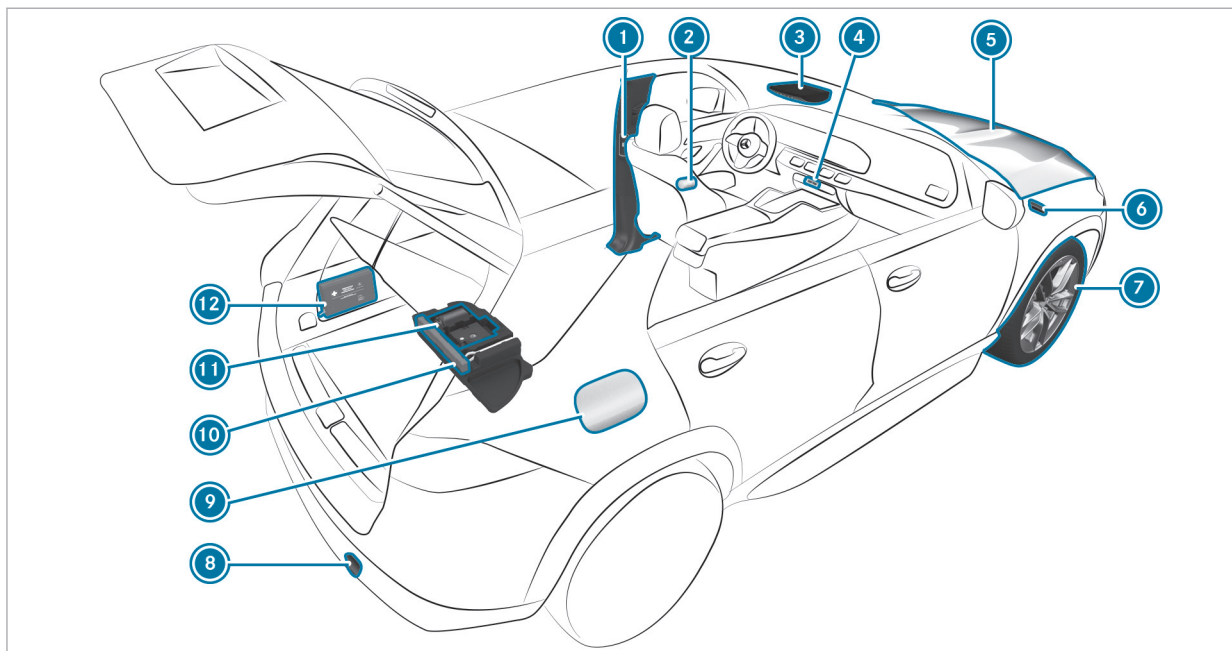

①	Unité de commande climatisation arrière	→	169
②	Vide-poches dans la console centrale		
	Port de charge USB	→	147
③	 Mise en marche et arrêt du chauffage de siège à l'arrière	→	122

④	Réglage électrique du siège arrière	→	114
⑤	Porte-gobelet		



①	Montant B avec:		
	Code QR pour déterminer la fiche de désincarcération	→	40
②	Gilets de sécurité	→	430
③	 Touche «me»	→	390
	 Touche SOS	→	390
④	 Feux de détresse	→	154
⑤	Contrôle des ingrédients et lubrifiants et appoint	→	502
	Aide au démarrage	→	446
⑥	Démarrage du moteur par remorquage du véhicule et remorquage	→	450
⑦	Crevasion	→	432
⑧	Démarrage du moteur par remorquage du véhicule et remorquage	→	450
⑨	Trappe de réservoir avec:		
	Plaque d'information indiquant le type de carburant	→	217
	Plaque d'information indiquant la pression de pneu	→	463
	Code QR pour déterminer la fiche de désincarcération	→	40
⑩	Triangle de présignalisation	→	431
⑪	Kit anticrevasion TIREFIT	→	435
⑫	Trousse de secours	→	432

Affichage de la notice d'utilisation numérique

Système multimédia:

-  **» Réglages** **» Infos**
- » Notice d'utilisation**
- » Afficher notice utilis. numérique**

La notice d'utilisation numérique décrit les fonctions et l'utilisation du véhicule et du système multimédia.

- ▶ Sélectionnez l'un des points de menu suivants dans la notice d'utilisation numérique:
 - **Démarrage rapide:** vous trouverez ici une introduction au réglage du siège (côté conducteur).
 - **Conseils:** vous trouverez ici des informations vous permettant de mieux gérer certaines situations de la vie quotidienne concernant votre véhicule.
 - **Animations:** vous pouvez visualiser ici des animations sur les fonctions du véhicule.
 - **Messages:** vous trouverez ici des informations complémentaires relatives aux messages qui apparaissent sur l'écran conducteur.

- **Langue:** vous pouvez régler ici la langue de la notice d'utilisation numérique.

La fenêtre de recherche **Recherche** vous permet d'effectuer une recherche par mot-clé afin de trouver rapidement des réponses à vos questions sur l'utilisation de votre véhicule.

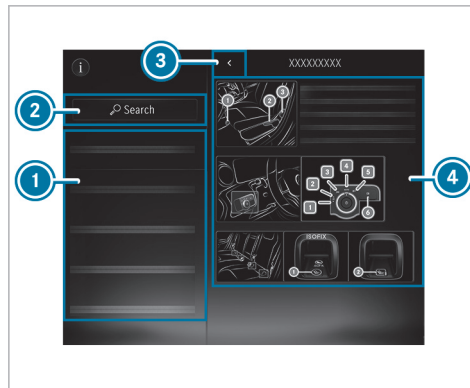

- ① Menu
- ② Recherche

- ③ Retour
- ④ Champ de contenu

Vous pouvez afficher et masquer certaines sections de la notice d'utilisation numérique (Avertissements, par exemple).

Possibilités supplémentaires de consulter la notice d'utilisation numérique :

Ecran conducteur: affichage des informations brèves relatives aux messages qui s'affichent sur l'écran conducteur

Assistant vocal MBUX: affichage par l'intermédiaire du système de commande vocale

Recherche globale: affichage des résultats de la recherche de contenus de la notice d'utilisation numérique sur l'écran d'accueil

Pour des raisons de sécurité, l'accès à la notice d'utilisation numérique est désactivé pendant la marche.

Protection de l'environnement



PROTECTION DE L'ENVIRONNEMENT Dégradation de l'environnement due aux conditions d'utilisation et au style de conduite

Les émissions polluantes du véhicule sont directement liées à l'utilisation du véhicule.

Vous pouvez contribuer à la protection de l'environnement en utilisant le véhicule de manière écologique. Pour cela, tenez compte des recommandations suivantes concernant les conditions d'utilisation et le style de conduite.

Conditions d'utilisation :

- ▶ Veillez toujours à ce que la pression des pneus soit correcte.
- ▶ Ne transportez pas de charges inutiles, telles qu'une galerie de toit dont vous n'avez plus besoin.

- ▶ Respectez les intervalles de maintenance. L'entretien régulier du véhicule contribue également à la protection de l'environnement.
- ▶ Confiez toujours les travaux de maintenance à un atelier qualifié.

Style de conduite :

- ▶ N'appuyez pas sur la pédale d'accélérateur lors du démarrage du moteur.
- ▶ Ne faites pas chauffer le moteur du véhicule à l'arrêt.
- ▶ Adoptez un style de conduite prévoyant et maintenez toujours une distance suffisante par rapport au véhicule qui vous précède.
- ▶ Evitez les accélérations et les coups de frein fréquents et brusques.
- ▶ Changez de rapport à temps et ne montez dans chaque rapport qu'aux $\frac{2}{3}$ du régime maximal.

- ▶ Arrêtez le véhicule pendant les temps d'attente dus aux conditions de circulation, par exemple en utilisant la fonction Start/Stop ECO.
- ▶ Adoptez une conduite permettant d'économiser du carburant. Tenez compte de l'affichage ECO pour adopter un style de conduite économique.

Véhicules hybrides rechargeables



PROTECTION DE L'ENVIRONNEMENT Pollution de l'environnement due à une élimination de la batterie haute tension non conforme aux règles de protection de l'environnement

Une batterie haute tension contient des substances polluantes.

- ▶ Faites éliminer la batterie haute tension par un atelier qualifié lorsqu'elle est défectueuse.

Informations et recommandations relatives à l'environnement

Il est recommandé de régénérer et recycler les matériaux et les substances plutôt que de les éliminer immédiatement.

Les réglementations et directives environnementales en vigueur servent à préserver l'environnement et doivent être respectées scrupuleusement.

Pièces d'origine Mercedes-Benz



PROTECTION DE L'ENVIRONNEMENT

Dommages écologiques en cas de non-utilisation d'organes recyclés en échange standard

La société Mercedes-Benz AG offre des organes et pièces en échange standard recyclés de même qualité que les pièces neuves. Ils disposent donc de la même garantie pour vices cachés que les pièces neuves.

- ▶ Utilisez les organes et pièces en échange standard recyclés de la société Mercedes-Benz AG.



REMARQUE Dysfonctionnement des systèmes de retenue en cas d'installation d'accessoires, de réparations ou de travaux de soudage

Les airbags, les rétracteurs de ceinture ainsi que les calculateurs et capteurs des systèmes de retenue peuvent être montés aux emplacements suivants du véhicule:

- Portes
- Montants de porte
- Bas de caisse
- Sièges
- Poste de conduite
- Ecran pour les instruments
- Console centrale
- Cadres latéraux de toit

- ▶ N'installez aucun accessoire (un système audio, par exemple) à ces emplacements.
- ▶ N'effectuez aucune réparation ni travaux de soudage.



Confiez le montage ultérieur d'accessoires à un atelier qualifié.

Si vous utilisez des pièces, des pneus et des jantes ou des accessoires importants pour la sécurité non homologués par Mercedes-Benz, la sécurité de fonctionnement de votre véhicule risque d'être compromise. Le fonctionnement de systèmes importants pour la sécurité, tels que le système de freinage, risque d'être perturbé. Utilisez uniquement des pièces d'origine Mercedes-Benz ou des pièces de qualité équivalente. Utilisez uniquement des pneus et des jantes ainsi que des accessoires qui ont été homologués pour votre type de véhicule.

Les pièces d'origine Mercedes-Benz sont soumises à des contrôles qualité très stricts. Chaque pièce a été spécialement conçue, fabriquée ou choisie pour les véhicules Mercedes-Benz et leur est adaptée. Il est par conséquent recommandé d'utiliser uniquement des pièces d'origine Mercedes-Benz.

Plus de 300 000 pièces d'origine Mercedes-Benz différentes sont disponibles pour les modèles Mercedes-Benz.

Tous les points de service Mercedes-Benz entretiennent un stock de pièces d'origine Mercedes-Benz pour les travaux de maintenance et de réparation nécessaires. En outre, des centres de livraison de pièces répartis de manière stratégique assurent un service de pièces rapide et fiable.

Pour toute commande de pièces d'origine Mercedes-Benz, indiquez toujours le numéro d'identification du véhicule (VIN) (→ page 500).

Notice d'utilisation

La notice d'utilisation et la notice d'utilisation numérique qui se trouve dans le véhicule décrivent les modèles, équipements de série et en option de votre véhicule,

- qui étaient disponibles au moment de la clôture de la rédaction de cette notice d'utilisation
- qui sont uniquement disponibles dans certains pays
- qui seront commercialisés ultérieurement

Notez que votre véhicule n'est pas obligatoirement équipé de toutes les fonctions décrites. Cela

vaut également pour les systèmes importants pour la sécurité. Par conséquent, l'équipement de votre véhicule peut différer de certaines descriptions et illustrations.

Les équipements compris dans votre véhicule au moment de sa livraison sont répertoriés dans le contrat de vente de votre véhicule.

Pour toute question relative à l'équipement et à son utilisation, adressez-vous à un point de service Mercedes-Benz.

i Notez que toutes les indications de vitesse de la présente notice d'utilisation sont des indications approximatives et que les valeurs sont soumises à une certaine plage de tolérance.

La notice d'utilisation, les notices d'utilisation complémentaires, les documents complémentaires et le carnet de maintenance sont des documents importants qui doivent être conservés dans le véhicule.

Éléments de commande tactiles

En plus des contacteurs et touches conventionnels, votre véhicule est équipé d'éléments de commande tactiles.

Ceux-ci se trouvent dans les zones suivantes de votre véhicule:

- Unité de commande au toit et sur la porte
- Climatisation
- Volant
- Système multimédia MBUX

Les éléments de commande disposent de surfaces tactiles. Ces surfaces réagissent à la pression ou aux effleurements pour vous permettre d'effectuer des réglages ou d'activer des fonctions, par exemple.

Dans la zone de l'écran tactile, la surface tactile vous transmet en outre un signal de retour tactile, par exemple sous forme d'une impulsion, d'une vibration ou d'une modification de la structure de la surface.

Vous recevez un signal de retour tactile dans les situations suivantes, par exemple:

- Lorsque vous appuyez sur une touche de la surface
- Lorsque vous naviguez dans une liste ou un tableau
- Lorsque vous atteignez une nouvelle zone sur la surface, par exemple une fenêtre contextuelle

Pour éviter les problèmes de manipulation lorsque vous utilisez les surfaces tactiles, tenez compte des points suivants:

- N'apposez aucun autocollant ou autre sur les surfaces.
- Ne fixez aucun support de smartphone ou autre support sur la surface de l'écran central.
- Protégez les surfaces de l'humidité.
- Maintenez les surfaces exemptes de poussière et de toute saleté (→ page 426).

Certains éléments de commande tactiles sont dotés d'un symbole et de voyants intégrés. Lors

de leur utilisation, veillez à appuyer sur le symbole de l'élément de commande respectif.

Application Mercedes me

Remarques relatives à l'équipement on-demand

Vous pouvez activer différentes fonctions (équipement on-demand) par l'intermédiaire de Mercedes me même après l'achat de votre véhicule.

Pour toute question, veuillez vous adresser à un point de service Mercedes-Benz.

Activation de l'équipement on-demand par l'intermédiaire de Mercedes me

Conditions requises

- Le véhicule dispose d'une connexion au réseau de téléphonie mobile.
- Le véhicule est associé au compte utilisateur Mercedes me.

Commande et activation de l'équipement on-demand

- ▶ Ajoutez l'équipement on-demand souhaité pour le véhicule au panier du Mercedes me Store.
- ▶ Finalisez la commande. L'équipement on-demand est activé lors de l'utilisation du véhicule.

Accélération de l'activation

- ▶ Coupez le contact du véhicule et verrouillez-le.
- ▶ Déverrouillez le véhicule après 2 minutes environ et mettez le véhicule en marche. L'équipement on-demand est activé. Dans le cas de certains équipements, une notification apparaît en outre sur le système multimédia du véhicule.

Si l'activation n'a pas réussi, répétez l'opération.

Maintenance et conduite

Conduite en dehors des États-Unis ou du Canada

Si vous voyagez à l'étranger avec votre véhicule, tenez compte des remarques suivantes:

- Il est possible que les points de service et les pièces de rechange ne soient pas disponibles immédiatement.
- Il est possible que du carburant sans plomb pour véhicules équipés d'un catalyseur ne soit pas disponible. Le carburant plombé peut provoquer des dommages au niveau du catalyseur.
- Il est possible que le carburant ait un indice d'octane considérablement plus faible. Un carburant inapproprié peut provoquer des dommages au niveau du moteur.

Certains modèles de Mercedes-Benz sont disponibles en Europe par l'intermédiaire du European Delivery Program (programme de livraison européen). Pour obtenir de plus amples informations, adressez-vous à un point de service Mercedes-Benz ou envoyez un courrier à l'une des adresses suivantes:

Etats-Unis :

Mercedes-Benz USA, LLC
European Delivery Department
One Mercedes-Benz Drive
Sandy Springs, GA 30328

Canada :

Mercedes-Benz Canada, Inc.
European Delivery Department
98 Vanderhoof Avenue
Toronto, Ontario M4G 4C9

Maintenance

Votre conseiller clientèle atteste l'exécution de la maintenance dans le rapport de maintenance.

Roadside Assistance

Le programme Roadside Assistance de Mercedes-Benz vous offre une assistance technique en cas de panne. Les appels passés au numéro gratuit du programme Roadside Assistance sont traités

24/24 heures par nos collaborateurs. Et cela, 365 jours par an.

1-800-FOR-MERCEdes (1-800-367-6372) (pour les États-Unis)

1-800-387-0100 (pour le Canada)

Pour de plus amples informations, reportez-vous à la brochure relative au programme Roadside Assistance de Mercedes-Benz (pour les États-Unis) ou au chapitre «Roadside Assistance» du carnet de maintenance et de garantie (pour le Canada). Vous trouverez ces 2 documents dans le porte-documents de votre véhicule.

Changement d'adresse ou changement de propriétaire

En cas de changement d'adresse, veuillez nous envoyer la «Notification de changement d'adresse» qui se trouve dans le carnet de maintenance et de garantie ou contacter le Customer Assistance Center de Mercedes-Benz (États-Unis) au numéro 1-800-FOR-MERCEdes (1-800-367-6372) ou le Customer Service (Canada) au numéro 1-800-387-0100. De cette

manière, nous serons en mesure de vous joindre à temps, en cas de besoin.

Si vous vendez votre Mercedes, veuillez laisser l'ensemble des documents dans le véhicule afin que le prochain propriétaire puisse en disposer. Si vous avez acheté un véhicule d'occasion, veuillez nous envoyer la «Notification de l'achat d'un véhicule d'occasion» qui se trouve dans le carnet de maintenance et de garantie ou contacter le Customer Assistance Center de Mercedes-Benz (Etats-Unis) au numéro 1-800-FOR-MERCEdes (1-800-367-6372) ou le Customer Service (Canada) au numéro 1-800-387-0100.

Mise en danger possible en raison de substances toxiques

Conformément à la Proposition 65 («Prop65»), l'autocollant amovible suivant est apposé sur tous les véhicules vendus en Californie:



WARNING



Operating, servicing and maintaining a passenger vehicle, pickup truck, van or off-road motor vehicle can expose you to chemicals including engine exhaust, carbon monoxide, phthalates, and lead, which are known to the State of California to cause cancer and birth defects or other reproductive harm. To minimize exposure, avoid breathing exhaust, do not idle the engine except as necessary, service your vehicle in a well-ventilated area and wear gloves or wash your hands frequently when servicing your vehicle. For more information go to www.P65Warnings.ca.gov/passenger-vehicle

A 000 817 82 02

Sécurité de fonctionnement



ATTENTION Risque d'accident dû à des dysfonctionnements ou à la défaillance de systèmes

Si vous ne faites pas effectuer les travaux de maintenance prescrits ou les réparations nécessaires, des dysfonctionnements ou des défaillances peuvent survenir.

- ▶ Confiez toujours les travaux de maintenance prescrits ainsi que les réparations requises à un atelier qualifié.



ATTENTION Risque d'accident et de blessure dû à des modifications effectuées de façon non conforme sur des composants électroniques

Des modifications effectuées sur les composants électroniques, leur logiciel ou leurs câblages peuvent compromettre leur fonctionnement et/ou le fonctionnement d'autres composants ou systèmes importants pour la sécurité interconnectés.

La sécurité de fonctionnement du véhicule risque alors d'être compromise.

- ▶ N'intervenez en aucun cas sur les câblages ni sur les composants électroniques ou leurs logiciels.
- ▶ Confiez toujours les travaux sur les appareils électriques ou électroniques à un atelier qualifié.

Tenez compte de la section «Electronique du véhicule» du chapitre «Caractéristiques techniques».

⚠ ATTENTION Risque d'incendie dû au contact de composants brûlants du système d'échappement avec des matières inflammables

Si des matières inflammables, telles que des feuilles, de l'herbe ou des branches, entrent en contact avec des composants brûlants du système d'échappement, elles peuvent s'enflammer.

- ▶ Lorsque vous roulez sur des routes non stabilisées ou en tout-terrain, contrôlez régulièrement le soubassement.
- ▶ Retirez en particulier les végétaux ou autres matières inflammables restés coincés.
- ▶ En cas de dommages, prenez immédiatement contact avec un atelier qualifié.

! REMARQUE Endommagement du véhicule dû à une vitesse excessive et à des chocs contre le soubassement ou les éléments du train de roulement

Le véhicule peut en particulier être endommagé dans les cas suivants:

- Le véhicule touche le sol, par exemple sur un bord de trottoir élevé ou sur des chemins non stabilisés.
- Le véhicule franchit trop rapidement un obstacle, par exemple un trottoir, un ralentisseur ou un nid de poule.
- Un objet lourd heurte le soubassement ou des éléments du train de roulement.

Dans ces situations ou dans des situations similaires, la carrosserie, le soubassement, les éléments du train de roulement, les jantes ou les pneus risquent également de subir des dommages non visibles. Les composants endommagés de cette manière risquent de tomber en panne inopinément ou de ne plus

supporter les contraintes développées lors d'un accident comme prévu.

Si le revêtement du soubassement est endommagé, des matières inflammables (des feuilles, de l'herbe ou des branches, par exemple) peuvent s'accumuler entre le soubassement et son revêtement. Si ces matières entrent en contact avec des pièces brûlantes du système d'échappement, elles risquent de s'enflammer.

- ▶ Faites immédiatement contrôler et réparer le véhicule par un atelier qualifié.

ou

- ▶ Si la sécurité de marche du véhicule est compromise, arrêtez-vous immédiatement en tenant compte des conditions de circulation et prenez contact avec un atelier qualifié.

Véhicules hybrides rechargeables

Les véhicules hybrides ont un moteur thermique et au moins un moteur électrique. Lorsque le véhicule fonctionne en mode électrique, l'alimentation

en énergie s'effectue par l'intermédiaire du réseau de bord haute tension.

⚠ DANGER Danger de mort et risque d'incendie dus à des composants du réseau de bord haute tension modifiés et/ou endommagés

Le réseau de bord haute tension est sous haute tension électrique. Si vous modifiez des composants du réseau de bord haute tension ou si vous touchez des composants endommagés, vous risquez de recevoir une décharge électrique. En outre, les composants modifiés et/ou endommagés risquent de provoquer un incendie.

Lors d'un accident ou si le soubassement du véhicule entre en contact avec le sol, les composants du réseau de bord haute tension peuvent également subir des dommages non visibles.

- ▶ N'effectuez jamais de modifications sur le réseau de bord haute tension.
- ▶ Ne mettez pas le véhicule en marche et ne l'utilisez pas lorsque des composants

du réseau de bord haute tension ont été modifiés ou endommagés.

- ▶ Ne touchez jamais des composants du réseau de bord haute tension endommagés.
- ▶ Ne touchez aucun composant du réseau de bord haute tension après un accident.
- ▶ Après un accident, faites remorquer le véhicule.
- ▶ Faites contrôler les composants du réseau de bord haute tension par un atelier qualifié et faites-les remplacer si nécessaire.

Les composants du réseau de bord haute tension sont dotés d'étiquettes d'avertissement autocollantes jaunes. Les câbles du réseau de bord haute tension sont de couleur orange.

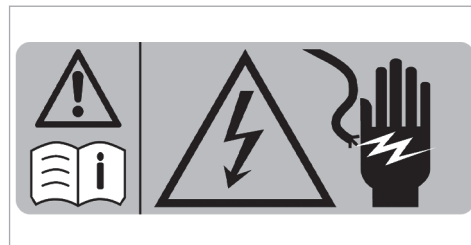

Exemple

Les composants haute tension qui peuvent être très chauds sont dotés d'une étiquette d'avertissement autocollante spéciale:

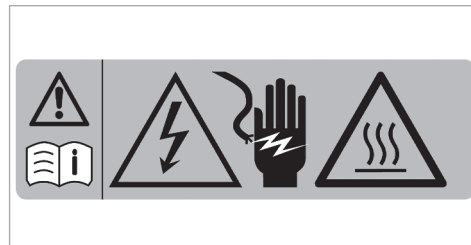

Dans le cas des véhicules équipés d'un système de propulsion hybride, les bruits à l'arrêt et les bruits de roulement sont nettement plus faibles que dans le cas des véhicules équipés d'un moteur thermique.

Dans certaines situations, il peut arriver que le véhicule ne soit pas entendu par les autres usagers en raison des bruits à l'arrêt et des bruits de roulement nettement plus faibles en mode de fonctionnement électrique.

C'est pourquoi le véhicule est équipé d'un générateur de sons comme système d'alerte sonore (AVAS). Ce dispositif de protection est prescrit par la loi.

Le bruit extérieur du générateur de sons est perceptible dans l'habitacle à faible vitesse et ne constitue pas un dysfonctionnement.

Véhicules avec réseau de bord 48 V

⚠ DANGER Danger de mort en cas de contact avec des composants haute tension endommagés

Les véhicules avec un réseau de bord 48 V contiennent des composants haute tension. Ces composants haute tension sont sous haute tension.

Si vous modifiez des composants haute tension ou si vous touchez des composants haute tension endommagés, vous risquez de recevoir une décharge électrique.

Lors d'un accident, les composants haute tension peuvent subir des dommages non visibles de l'extérieur.

- ▶ N'apportez jamais de modifications à des composants haute tension.
- ▶ Ne touchez jamais des composants haute tension endommagés.
- ▶ Après un accident, ne touchez jamais des composants haute tension endommagés.

Les véhicules avec réseau de bord 48 V contiennent des composants haute tension. Ces composants portent une étiquette haute tension:

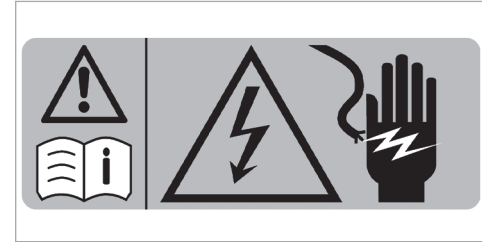

Exemple

Faites toujours effectuer tous les travaux sur les composants haute tension dans un atelier qualifié.

Remarques relatives au montage de la plaque d'immatriculation sur le support de plaque d'immatriculation avant

! **REMARQUE** Dysfonctionnements et défaillances dus à un montage incorrect de la plaque d'immatriculation sur le support de plaque d'immatriculation avant

Si la plaque d'immatriculation est montée de manière incorrecte sur le support de plaque d'immatriculation avant, cela risque d'entraîner des dysfonctionnements ou la défaillance de capteurs, de caméras ou de systèmes d'aide à la conduite et de sécurité active.

Lors du montage de la plaque d'immatriculation sur le support de plaque d'immatriculation avant, tenez compte des points suivants:

- ▶ Montez directement la plaque d'immatriculation sur le support de plaque d'immatriculation sans support publicitaire ni autres supports.
- ▶ Montez la plaque d'immatriculation de manière à ce que ses parties supérieure

et latérales ne dépassent pas de l'adaptateur de plaque d'immatriculation.

Remarques relatives aux réglementations nationales pour les composants radio réglementaires

Remarques relatives au franchissement de frontières nationales

Lors de l'utilisation du véhicule, tenez compte des dispositions radio réglementaires en vigueur dans le pays dans lequel vous trouvez.



Etats-Unis: «Les émetteurs-récepteurs radio de ce véhicule sont conformes à la partie 15 des dispositions FCC. Leur utilisation est soumise aux 2 conditions suivantes: 1) Ces appareils ne doivent pas être une source de perturbations nuisibles. 2) Ces appareils doivent pouvoir supporter les perturbations captées, notamment celles qui pourraient causer des fonctionnements indésirables. Les transformations et modifications qui n'ont pas été expressément autorisées par l'instance res-

ponsable de la conformité peuvent entraîner le retrait de l'autorisation d'utilisation de l'appareil.»

Canada: «Les émetteurs-récepteurs radio de ce véhicule sont conformes aux normes CNR exemptes de licence d'Innovation, Science and Economic Development Canada. Leur utilisation est soumise aux 2 conditions suivantes: (1) Ces appareils ne doivent pas être une source de perturbations. (2) Ces appareils doivent pouvoir supporter les perturbations captées, notamment celles qui pourraient causer des fonctionnements indésirables.»

Prise de diagnostic

La prise de diagnostic est une interface technique située dans le véhicule. Elle est utilisée dans le cadre de travaux de maintenance et de réparation ou pour la lecture des données du véhicule dans un atelier qualifié, par exemple. Le raccordement d'appareils de diagnostic ne doit par conséquent être effectué que par un atelier qualifié.

⚠ ATTENTION Risque d'accident en cas de raccordement d'appareils à la prise de diagnostic

Si vous raccordez des appareils à la prise de diagnostic du véhicule, le fonctionnement des systèmes du véhicule et la sécurité de fonctionnement risquent d'être compromis.

- ▶ Pour des raisons de sécurité, il est recommandé d'utiliser et de raccorder uniquement les produits agréés par un point de service Mercedes-Benz.

⚠ ATTENTION Risque d'accident dû à des objets se trouvant sur le plancher côté conducteur

Les objets éventuellement posés sur le plancher côté conducteur risquent d'entraver la course de la pédale ou de bloquer une pédale si celle-ci est enfoncée.

Cela compromet la sécurité de fonctionnement et la sécurité routière du véhicule.

- ▶ Rangez tous les objets en lieu sûr dans le véhicule afin d'éviter qu'ils ne se retrouvent sur le plancher côté conducteur.
- ▶ Fixez toujours les tapis de sol conformément aux prescriptions afin de ne pas entraver la course des pédales.
- ▶ N'utilisez pas de tapis de sol non fixés et ne superposez pas plusieurs tapis de sol.

! REMARQUE Décharge de la batterie en cas d'utilisation d'appareils branchés sur la prise de diagnostic

L'utilisation d'appareils branchés sur la prise de diagnostic sollicite la batterie.

- ▶ Contrôlez l'état de charge de la batterie.
- ▶ Si l'état de charge de la batterie est faible, chargez-la en effectuant un long trajet, par exemple.

Tenez également compte des remarques relatives à la batterie 12 V et aux trajets courts du chapitre «Conduite et stationnement» (→ page 188).

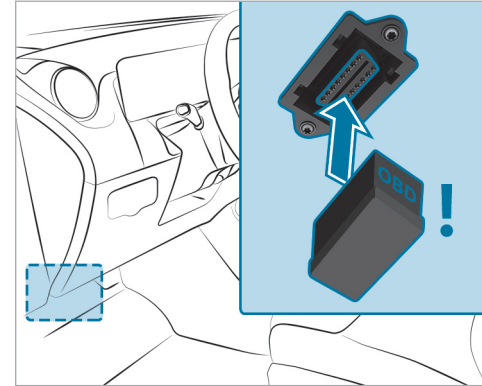

L'utilisation d'autres appareils raccordés à la prise de diagnostic peut avoir les conséquences suivantes:

- Dysfonctionnements des systèmes du véhicule
- Endommagement permanent de composants du véhicule

Tenez compte des conditions de garantie à ce sujet.

En outre, si vous raccordez des appareils à la prise de diagnostic, les données relatives au contrôle des émissions de gaz d'échappement risquent d'être remises à zéro, par exemple. Il se peut alors que le véhicule ne réponde pas aux exigences du prochain contrôle antipollution effectué dans le cadre du contrôle technique.

Atelier qualifié

Un point de service Mercedes-Benz est un atelier qualifié. Celui-ci dispose des connaissances, de l'outillage et des qualifications nécessaires pour mener à bien les travaux requis sur le véhicule. Cela vaut notamment pour les travaux importants pour la sécurité.

Confiez toujours les travaux suivants sur le véhicule à un point de service Mercedes-Benz:

- Travaux importants pour la sécurité
- Travaux de maintenance
- Travaux de réparation

- Modifications, pose ou transformation de composants
- Travaux sur les composants électroniques
- **Véhicules hybrides rechargeables**: travaux sur le système de propulsion hybride
- **Véhicules avec réseau de bord 48 V**: travaux sur les composants haute tension du réseau de bord 48 V

Mercedes-Benz vous recommande de vous adresser à un point de service Mercedes-Benz.

Utilisation conforme du véhicule

Si vous enlevez des étiquettes d'avertissement autocollantes, vous ou d'autres personnes risquez de ne pas être avertis de certains dangers. Laissez les étiquettes d'avertissement autocollantes à leur emplacement.

Lors de l'utilisation du véhicule, tenez notamment compte

- des consignes de sécurité qui figurent dans la présente notice d'utilisation, des notices d'uti-

lisation complémentaires spécifiques au véhicule et des documents complémentaires

- des caractéristiques techniques du véhicule
- du code de la route et des règles de circulation en vigueur dans le pays dans lequel vous vous trouvez
- des lois relatives aux véhicules à moteur et normes de sécurité en vigueur dans le pays dans lequel vous vous trouvez
- des réglementations concernant les équipements de télécommunications en vigueur dans le pays dans lequel vous vous trouvez

Sport Utility Vehicle

⚠ ATTENTION Risque d'accident en raison d'un centre de gravité trop élevé

En cas de mouvements de braquage brusques et/ou si vous roulez à une vitesse inadaptée, le véhicule peut déraiper et se retourner.

▶ Adaptez votre vitesse et votre style de conduite au comportement routier du

véhicule ainsi qu'aux conditions routières et météorologiques du moment.

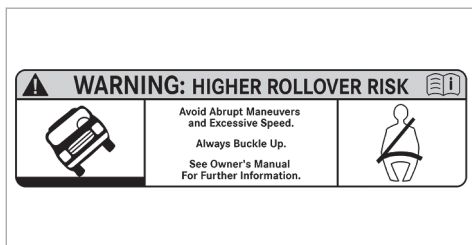

Etats-Unis

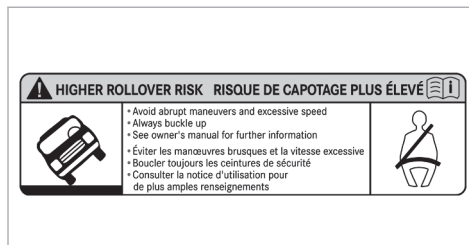

Canada

Le risque de retournement avec un SUV est nettement plus élevé qu'avec un autre type de véhicule.

Le non-respect des consignes de sécurité lors de l'utilisation du véhicule peut se solder par un accident, un retournement et des blessures graves, voire mortelles.

Le risque de décès en cas d'accident avec retournement est nettement plus élevé pour une personne qui n'a pas bouclé sa ceinture de sécurité que pour les occupants qui sont attachés.

Tous les occupants du véhicule et vous-même devez systématiquement boucler votre ceinture de sécurité.

Remarques relatives aux personnes portant un appareil d'assistance médicale électronique

Malgré un développement minutieux des systèmes du véhicule, Mercedes-Benz AG ne peut exclure complètement la possibilité d'interférences entre ceux-ci et les appareils d'assistance médicale électroniques (pacemakers, par exemple).

En outre, certains éléments montés dans les véhicules peuvent générer des champs magnétiques de la même manière qu'un aimant permanent, et ce, indépendamment de l'état de fonctionnement du véhicule. Ces champs peuvent être présents au niveau du système multimédia/système de sonorisation ou, en fonction de l'équipement du véhicule, au niveau des sièges, par exemple.

Dans certains cas et en fonction des appareils d'assistance utilisés, cela peut alors avoir les conséquences suivantes:

- Dysfonctionnements des appareils d'assistance
- Problèmes de santé

Tenez compte des remarques et des avertissements du fabricant des appareils d'assistance et contactez en cas de doute le fabricant et/ou votre médecin. En cas d'incertitude prolongée sur d'éventuels dysfonctionnements de l'appareil d'assistance, Mercedes-Benz AG vous recommande d'utiliser peu de systèmes électriques du véhicule et/ou de maintenir une distance appropriée par rapport aux éléments concernés.

Véhicules hybrides rechargeables

Lors de la charge de la batterie haute tension, maintenez une distance d'au moins un bras entre l'appareil d'assistance médicale et les éléments suivants:

- Système d'alimentation électrique

Cela comprend notamment les bornes de recharge sous forme de boîte murale ou de colonne publique.

- Éléments conducteurs du véhicule

Cela comprend notamment le câble de charge et la boîte de contrôle de charge.

Confiez les travaux de réparation et de maintenance à proximité des éléments suivants uniquement à un atelier qualifié:

- Éléments conducteurs du véhicule
- Antennes émettrices
- Système multimédia et système de sonorisation

En cas de questions et de suggestions, adressez-vous à un atelier qualifié.

Problèmes relatifs au véhicule

Si votre véhicule présente des problèmes pouvant notamment compromettre sa sécurité, adressez-vous à un point de service Mercedes-Benz agréé dans le but d'effectuer un diagnostic de votre véhicule et d'éliminer les défauts. Si celui-ci n'a

pas pu résoudre le problème à votre entière satisfaction, adressez-vous à nouveau à un point de service Mercedes-Benz ou envoyez un courrier à l'adresse ci-après.

Etats-Unis :

Mercedes-Benz USA, LLC
Customer Assistance Center
One Mercedes-Benz Drive
Sandy Springs, GA 30328

Canada :

Mercedes-Benz Canada, Inc.
Customer Relations Department
98 Vanderhoof Avenue
Toronto, Ontario M4G 4C9

Signalement des défauts pouvant compromettre la sécurité

Uniquement pour les Etats-Unis:

Le présent texte est reproduit d'après les directives applicables aux fabricants en vertu du titre 49, partie 575, du Code américain des règle-

ments fédéraux et conformément au «National Traffic and Motor Vehicle Safety Act of 1966».

Si vous soupçonnez que votre véhicule présente un défaut qui pourrait provoquer un accident ou des blessures graves voire mortelles, vous devez en informer immédiatement l'Agence fédérale américaine de sécurité routière (NHTSA) ainsi que Mercedes-Benz USA, LLC.

Si des réclamations similaires sont adressées à la NHTSA, cette dernière peut lancer une enquête. S'il est alors établi qu'un groupe de véhicules présente un vice de sécurité, la NHTSA peut ordonner une campagne de rappel et de réparation. La NHTSA ne peut cependant pas prendre part aux disputes privées entre vous, votre distributeur et Mercedes-Benz USA, LLC.

Vous pouvez contacter la NHTSA par téléphone par l'intermédiaire de la Vehicle Safety Hotline au 1-888-327-4236 (TTY: 1-800-424-9153) (aux Etats-Unis), sur le site Internet <https://www.safercar.gov> ou par courrier à l'adresse: Administrator, NHTSA, 400 Seventh Street, SW., Washington, DC 20590, Etats-Unis.

Pour de plus amples informations sur la sécurité des véhicules, consultez le site Internet suivant: <https://www.safercar.gov>.

Uniquement pour le Canada:

Le texte suivant est publié conformément aux exigences auxquelles sont soumis les fabricants, comme le stipule l'alinéa 18.4, paragraphe 4 des prescriptions de sécurité automobiles.

Si vous pensez que votre véhicule présente un défaut qui pourrait provoquer un accident, des blessures voire la mort, informez-en immédiatement Transport Canada et prévenez également Mercedes-Benz Canada Inc.

Si Transport Canada a reçu des plaintes similaires, une enquête peut alors être lancée, et s'il est déterminé qu'un groupe de véhicules présente un défaut pouvant mettre en danger la sécurité, une campagne de rappel peut être ordonnée. Transport Canada ne peut cependant pas s'immiscer dans les problèmes vous liant directement avec votre distributeur ou Mercedes-Benz Canada Inc.

Vous pouvez contacter Transport Canada en appelant la Defect Investigations and Recalls Division au Canada sans frais au numéro

1-800-333-0510 ou 819-994-3328 dans l'espace Gatineau-Ottawa ou depuis l'international. Vous trouverez de plus amples informations sur les sites Internet suivants :

- En anglais : <https://www.tc.gc.ca/recalls>
- En français : <https://www.tc.gc.ca/rappels>

Garantie pour vices cachés

! **REMARQUE** Dommages sur le véhicule suite au non-respect des instructions figurant dans cette notice d'utilisation

Le non-respect des instructions données dans cette notice d'utilisation peut provoquer des dommages au niveau de votre véhicule.

Ces dommages ne sont couverts ni par la garantie pour vices cachés de Mercedes-Benz ni par la garantie contractuelle accordée aux véhicules neufs ou d'occasion.

▶ Suivez les instructions données dans cette notice d'utilisation concernant l'utilisation conforme de votre véhicule et les risques d'endommagement.

Codes QR pour la fiche de désincarcération

Des codes QR se trouvent dans la trappe du réservoir et de l'autre côté, sur le montant B. En cas d'accident, les services de secours peuvent rapidement déterminer la fiche de désincarcération requise pour votre véhicule à l'aide des codes QR. La fiche de désincarcération actuelle contient, sous une forme compacte, les informations les plus importantes relatives à votre véhicule (le cheminement des câbles électriques, par exemple).

Pour de plus amples informations, consultez le <https://www.mercedes-benz.de/qr-code>.

Mémorisation de données

Traitement des données dans le véhicule

Calculateurs électroniques

Votre véhicule est doté de calculateurs électroniques. Les calculateurs traitent les données qu'ils reçoivent des capteurs du véhicule, qu'ils génèrent eux-mêmes ou qu'ils échangent entre eux, par exemple. Certains calculateurs sont nécessaires au bon fonctionnement de votre véhicule,

d'autres vous assistent lors de la conduite (systèmes d'assistance à la conduite, par exemple), d'autres encore assurent des fonctions de confort et d'infodivertissement.

Vous trouverez ci-après des informations générales relatives au traitement des données dans le véhicule. Des informations supplémentaires indiquant les données concrètes qui sont collectées et mémorisées dans votre véhicule et celles qui sont transmises à des tiers, ainsi que le but de ces opérations sont fournies directement en complément des remarques relatives aux caractéristiques des fonctions concernées dans la notice d'utilisation correspondante. Elles sont également disponibles en ligne et, en fonction de l'équipement, sous forme numérique dans le véhicule.

Référence personnelle

Chaque véhicule est doté d'un numéro d'identification univoque. En fonction du pays, ce numéro d'identification du véhicule peut également être utilisé par les autorités pour déterminer l'identité du propriétaire, par exemple. Il existe également d'autres possibilités de remonter au propriétaire ou au conducteur à partir des données recueillies

dans le véhicule, par l'intermédiaire du numéro d'immatriculation du véhicule, par exemple.

Les données générées ou traitées par les calculateurs peuvent par conséquent être des données à caractère personnel ou le devenir sous certaines conditions. En fonction des données du véhicule présentes, il est possible, le cas échéant, de déterminer rétrospectivement votre comportement routier, votre position, votre itinéraire ou le comportement d'utilisation, par exemple.

Exigences légales relatives à la divulgation de données

Si des dispositions légales correspondantes sont en vigueur, les constructeurs sont obligés, dans certains cas particuliers, de fournir dans l'étendue nécessaire les données qu'ils ont mémorisées aux autorités nationales qui l'exigent. Cela peut être le cas, par exemple, lorsqu'un délit fait l'objet d'une enquête.

Dans le cadre du droit en vigueur, les autorités nationales sont également autorisées, dans certains cas particuliers, à prélever elles-mêmes les données des véhicules. En cas d'accident, par exemple, des informations peuvent être lues à

partir du calculateur de l'airbag, ce qui peut aider à clarifier les circonstances de l'accident.

Données de service dans le véhicule

Des calculateurs traitent des données relatives à l'utilisation du véhicule.

Cela comprend par exemple les données suivantes:

- Informations sur l'état du véhicule (vitesse, accélération longitudinale, accélération transversale, vitesse de rotation des roues, indicateur de bouclage des ceintures de sécurité, par exemple)
- Conditions environnantes (température, capteur de pluie, capteur de distance, par exemple)

En règle générale, ces données sont volatiles. Elles ne sont pas mémorisées au-delà de la durée d'utilisation et sont uniquement traitées dans le véhicule. Les calculateurs (la clé du véhicule, par exemple) contiennent souvent des mémoires de données. Celles-ci servent à documenter de manière temporaire ou durable des informations sur l'état du véhicule, la sollicitation des compo-

sants, la maintenance nécessaire ainsi que les événements et défauts techniques.

En fonction de l'équipement technique, les données suivantes sont mémorisées:

- Etat de fonctionnement de composants du système (niveaux de remplissage, pression des pneus, état de la batterie, par exemple)
- Dysfonctionnements et défauts de composants importants du système (éclairage et freins, par exemple)
- Réactions des systèmes dans des situations de marche particulières (déclenchement d'un airbag ou intervention des systèmes de régulation du comportement dynamique, par exemple)
- Informations relatives aux événements susceptibles d'entraîner l'endommagement du véhicule

Dans certains cas particuliers, il peut être nécessaire de mémoriser des données qui, normalement, ne seraient que volatiles. Cela peut être le cas, par exemple, si le véhicule a détecté un dysfonctionnement.

Lorsque vous avez recours à des prestations de service (travaux de réparation ou de maintenance, par exemple), les données de service mémorisées peuvent, si nécessaire, être lues et utilisées en liaison avec le numéro d'identification du véhicule. La lecture peut être effectuée dans le véhicule par des techniciens du réseau de maintenance (ateliers ou fabricant, par exemple) ou par des tiers (services de dépannage, par exemple). Il en va de même pour les recours en garantie et les mesures d'assurance qualité.

La lecture est effectuée en règle générale dans le véhicule par l'intermédiaire du connecteur pour la prise de diagnostic prescrit par la loi. Les données de service lues documentent l'état technique du véhicule ou de certains de ses composants, aident à déterminer les défauts, à assurer que les obligations résultant de la garantie légale sont respectées et à améliorer la qualité du véhicule. Ces données, en particulier les informations sur la sollicitation des composants, les événements techniques, les erreurs de manipulation et autres défauts, sont transmises pour cela avec le numéro d'identification du véhicule au fabricant, le cas échéant. En outre, la responsabilité produit

incombe au fabricant. C'est également pour cela que le fabricant utilise les données de service des véhicules (pour des campagnes de rappel, par exemple). Ces données peuvent également être utilisées pour vérifier les droits à la garantie légale et à la garantie contractuelle des clients.

Les mémoires des défauts du véhicule peuvent être remises à zéro par un atelier dans le cadre de travaux de réparation ou de maintenance ou si vous le souhaitez.

Fonctions de confort et d'infodivertissement

Vous pouvez mémoriser les réglages confort et les fonctions de personnalisation dans le véhicule et les modifier ou les remettre à zéro à tout moment.

En fonction de l'équipement de votre véhicule, cela vaut, par exemple, pour les réglages suivants:

- Positions des sièges et du volant
- Réglages de la suspension et de la climatisation
- Fonctions de personnalisation (éclairage intérieur, par exemple)

En fonction de l'équipement sélectionné, vous pouvez vous-même fournir des données pour les fonctions d'infodivertissement du véhicule.

En fonction de l'équipement de votre véhicule, cela vaut, par exemple, pour les données suivantes:

- Données multimédias (musique, films ou photos à lire dans un système multimédia intégré, par exemple)
- Données du carnet d'adresses à utiliser en liaison avec un dispositif mains libres intégré ou un système de navigation intégré
- Destinations saisies
- Données relatives à l'utilisation de services Internet

Ces données pour les fonctions de confort et d'infodivertissement peuvent être enregistrées localement dans le véhicule ou se trouver sur un appareil que vous avez raccordé au véhicule (smartphone, clé USB ou lecteur MP3, par exemple). Si vous avez entré des données vous-même, vous pouvez supprimer celles-ci à tout moment.

Transmettre ces données depuis le véhicule est possible uniquement si vous le souhaitez. Cela vaut en particulier dans le cadre de l'utilisation de services en ligne conformément aux réglages que vous avez sélectionnés.

Intégration des smartphones (Android Auto ou Apple CarPlay®, par exemple)

Si votre véhicule est équipé en conséquence, vous pouvez connecter votre smartphone ou un autre terminal mobile à votre véhicule. Vous pouvez alors commander cet appareil par l'intermédiaire d'éléments de commande intégrés au véhicule. Le système multimédia peut ainsi afficher l'image et diffuser le son du smartphone. En même temps, certaines informations sont transmises à votre smartphone. En fonction du type d'intégration, cela comprend par exemple les données de position, le mode jour/nuit et d'autres états généraux du véhicule. Veuillez vous en informer dans la notice d'utilisation du véhicule/système d'infodivertissement.

L'intégration vous permet d'utiliser certaines applications de votre smartphone, telles que le système de navigation ou la lecture de fichiers musicaux. Il n'y a aucune autre interaction entre

le smartphone et le véhicule (accès actif aux données du véhicule, par exemple). Le type de traitement informatique des données qui est effectué par la suite est défini par le fournisseur correspondant à l'application utilisée. La possibilité de réglages et la nature de ceux-ci dépendent de l'application concernée et du système d'exploitation de votre smartphone.

Services en ligne

Connexion au réseau de téléphonie mobile

Si votre véhicule dispose d'une connexion au réseau de téléphonie mobile, ce dernier permet l'échange de données entre votre véhicule et d'autres systèmes. La connexion au réseau de téléphonie mobile s'effectue par l'intermédiaire de l'émetteur-récepteur propre au véhicule ou du terminal portable que vous raccordez au véhicule (un smartphone, par exemple). Cette connexion permet d'utiliser des fonctions en ligne. Cela inclut les services en ligne et les applications/applis que le fabricant ou d'autres fournisseurs mettent à votre disposition.

Services mis à disposition par le fabricant

Pour les services en ligne du fabricant, les fonctions respectives sont décrites par le fabricant aux endroits appropriés (notice d'utilisation, page Web du fabricant, par exemple) et les informations associées relatives à la protection des données y sont indiquées. Certains services en ligne peuvent utiliser des données personnelles. L'échange de données qui a alors lieu se fait au moyen d'une connexion protégée, par exemple avec les systèmes informatiques prévus à cet effet par le fabricant. La collecte, le traitement et l'utilisation de données à caractère personnel autres que celles requises pour la mise à disposition de services a lieu uniquement sur la base d'une autorisation légale. Cela vaut dans le cas d'un système d'appel d'urgence prescrit par la loi, d'un accord contractuel ou d'un consentement explicite, par exemple.

Vous pouvez faire activer ou désactiver les services et fonctions en partie payants. Cela ne s'applique pas aux fonctions et services prescrits par la loi, tels qu'un système d'appel d'urgence.

Services tiers

Lorsque vous utilisez des services en ligne d'autres fournisseurs (tiers), ces services relèvent de la responsabilité du fournisseur respectif et des conditions d'utilisation et de protection des données que celui-ci propose. En règle générale, le fabricant n'a, à cet égard, aucune influence sur les contenus échangés.

Dans le cadre de l'utilisation des services de tiers, veuillez par conséquent vous informer du type, de l'étendue et du but de la collecte des données à caractère personnel ainsi que de l'utilisation qui en sera faite.

Droits en matière de protection des données

En fonction du pays, de l'étendue de l'équipement et des fonctions de votre véhicule ainsi que des services et prestations utilisés, vous disposez de différents droits en matière de protection des données. Vous trouverez des informations complémentaires sur la protection des données et sur vos droits qui s'y rapportent sur le site Internet du fabricant ou vous recevrez ces informations dans le cadre des services et prestations correspon-

dants. Vous y trouverez également les données de contact du fabricant et de son personnel chargé de la protection des données.

Vous pouvez faire lire les données qui ne sont mémorisées que localement dans le véhicule par du personnel d'assistance qualifié (dans un atelier, par exemple), éventuellement à titre onéreux.

Système multimédia MBUX/Mercedes me connect

Si votre véhicule est équipé du système multimédia MBUX ou de Mercedes me connect, des données supplémentaires relatives à la conduite du véhicule, aux conditions d'utilisation du véhicule dans certaines situations et à la position du véhicule sont enregistrées par le système multimédia MBUX ou par Mercedes me connect.

Vous trouverez de plus amples informations dans le chapitre «Système multimédia MBUX» et/ou dans les conditions d'utilisation de Mercedes me connect.

Enregistreur de données d'accident

Uniquement pour les Etats-Unis :

Ce véhicule est équipé d'un enregistreur de données d'accident (Event Data Recorder, EDR). Dans certains cas de collision ou dans des situations similaires (déclenchement d'un airbag ou collision avec un obstacle sur la chaussée), l'enregistreur de données d'accident enregistre des données qui permettent ensuite d'analyser le comportement des systèmes du véhicule concerné. L'enregistreur de données d'accident est conçu pour l'enregistrement des données relatives à la dynamique du véhicule ainsi qu'aux systèmes de sécurité du véhicule sur une brève période, de 30 secondes maximum en règle générale.

L'enregistreur de données d'accident de ce véhicule est conçu pour la saisie des données suivantes :

- Etat de fonctionnement des différents systèmes dans votre véhicule
- Informations concernant le bouclage des ceintures de sécurité côtés conducteur et passager

- Informations concernant l'actionnement de la pédale d'accélérateur et/ou de frein, et, le cas échéant, le degré d'enfoncement
- Vitesse du véhicule

Ces données peuvent contribuer à une meilleure compréhension des circonstances dans lesquelles se produisent accidents et blessures. REMARQUE: les données EDR de votre véhicule ne sont alors enregistrées que si la situation n'est pas banale. Dans les situations normales de conduite, l'enregistreur de données d'accident ne saisit aucune donnée. Les données personnelles (nom, sexe, âge et lieu de l'accident, par exemple) ne sont en aucun cas saisies. Les données saisies par l'enregistreur de données d'accident peuvent toutefois être regroupées avec les données à caractère personnel habituellement recueillies par des tiers (autorités pénales, par exemple) dans le cadre d'une enquête suite à un accident.

Pour pouvoir lire les données saisies par l'enregistreur de données d'accident, l'accès au véhicule et/ou à l'enregistreur de données d'accident ainsi que des appareils spéciaux sont nécessaires. Les informations peuvent être lues non seulement par

le constructeur automobile mais aussi par des tiers disposant des appareils spéciaux indiqués. La lecture s'effectue via un accès au véhicule ou à l'enregistreur de données d'accident.

Les données saisies par l'enregistreur de données d'accident peuvent notamment être utilisées dans les affaires civiles ou pénales pour la reconstitution de l'accident, en vue de la détermination des droits à des dommages et intérêts ainsi qu'en ce qui concerne la sécurité du véhicule. L'outil CDR (Crash Data Retrieval) utilisé pour la lecture des données provenant de l'enregistreur de données d'accident étant disponible dans le commerce, Mercedes-Benz USA, LLC («MBUSA») décline expressément toute responsabilité en relation avec l'extraction de ces informations par des techniciens non autorisés de Mercedes-Benz.

MBUSA ne divulgue pas de données EDR à des tiers sans l'approbation du propriétaire du véhicule ou, si le véhicule est en leasing, sans l'approbation du preneur de leasing. Y font toutefois exception les réponses à des citations à comparaître provenant des agents des services répressifs des autorités nationales, fédérales ou locales en relation avec ou à la suite d'actions en justice

dans lesquelles MBUSA ou ses filiales ou ses sociétés en participation sont impliquées, ou découlant de prescriptions légales.

Avertissement: l'enregistreur de données d'accident fait partie intégrante du module des systèmes de retenue supplémentaires. La manipulation, modification ou suppression de composants de l'enregistreur de données d'accident peut éventuellement entraîner un dysfonctionnement du module des systèmes de retenue supplémentaires et d'autres systèmes.

Le droit fédéral prime sur les lois ou prescriptions de certains Etats fédéraux qui pourraient être en conflit avec le droit fédéral en ce qui concerne les enregistreurs de données d'accident. Dans le cas d'un tel conflit, c'est donc le droit fédéral qui s'applique. A la fin décembre 2016, 17 Etats fédéraux ont adopté des lois concernant les enregistreurs de données d'accident.

Droits d'auteur

Logiciels libres et open source

Vous trouverez des informations concernant les licences relatives aux logiciels libres et open source utilisés dans votre véhicule sur le support de données qui se trouve dans le porte-documents de votre véhicule et avec les mises à jour sur le site Internet suivant:

<https://www.mercedes-benz.com/opensource>

Marques déposées

- Bluetooth® est une marque déposée de Bluetooth SIG, Inc.
- DTS™ est une marque déposée de DTS, Inc.
- Dolby® et MLP™ sont des marques déposées de Dolby Laboratories.
- ESP® et PRE-SAFE® sont des marques déposées de Mercedes-Benz Group AG.
- HomeLink® est une marque déposée de Genex Corporation.



46 Remarques générales

- iPod® et iTunes® sont des marques déposées de Apple Inc.
- Burmester® est une marque déposée de Burmester Audiosysteme GmbH.
- Microsoft® et Windows Media® sont des marques déposées de Microsoft Corporation.
- SIRIUS® est une marque déposée de Sirius XM Radio Inc.
- HD Radio™ est une marque déposée de iBiquity Digital Corporation.
- Gracenote® est une marque déposée de Gracenote, Inc.
- ZAGAT Survey® et les marques y afférentes sont des marques déposées de Zagat Survey, LLC.

L'essentiel en bref

Informations générales

Assurez-vous en particulier des conditions suivantes pour que les éléments du système de retenue puissent apporter la protection prévue:

- Asseyez-vous correctement (→ page 48).
- Bouclez correctement votre ceinture de sécurité (→ page 49).
 - Fonctionnement du voyant d'alerte des ceintures de sécurité  (→ page 51).
 - Fonctionnement de l'affichage d'état des ceintures de sécurité arrière (→ page 52).
- Le voyant d'alerte du système de retenue  ne s'allume pas après l'autodiagnostic (→ page 51).
- Les voyants PASSENGER AIR BAG indiquent l'état correct de l'airbag passager (→ page 53).

Pour une compréhension sans équivoque

Le chapitre «Sécurité des occupants» regroupe les informations sur les équipements, les fonctions et

les comportements qui contribuent directement à la sécurité des occupants du véhicule.

Les informations sont structurées comme suit:

- **L'essentiel en bref**: cette section vous donne un aperçu de l'interaction entre le système de retenue et le comportement à adopter par tous les occupants du véhicule.
- **Informations spécifiques**: dans les autres sections du chapitre «Sécurité des occupants», vous trouverez des informations spécifiques sur les équipements et les fonctions du système de retenue.
- **Index des mots-clés**: vous pouvez également trouver certains thèmes de la présente notice d'utilisation en utilisant l'index des mots-clés.

Le chapitre «Sécurité des occupants» ne contient pas d'informations sur les thèmes suivants, entre autres:

- Transport des enfants (→ page 65)
- Systèmes d'aide à la conduite et systèmes de sécurité active (→ page 246)
- Possibilités de rangement (→ page 129)

Attribution claire des termes génériques

Les termes génériques suivants sont utilisés dans la présente notice d'utilisation:

- **Sécurité des occupants**: comprend les éléments et les fonctions du système qui contribuent à réduire au maximum les charges auxquelles sont soumis les occupants du véhicule et les conséquences d'un accident.
- **Système de retenue**: comprend les éléments qui, avec la structure du véhicule, aident à éviter un éventuel contact des occupants du véhicule avec des parties de l'habitacle. Les ceintures de sécurité et les airbags sont, par exemple, des éléments du système de retenue.
- **Système de retenue pour enfants**: vous trouverez toutes les informations dans le chapitre «Transport des enfants» (→ page 65).

Soyez rigoureux

Une position assise correcte et le port correct de la ceinture de sécurité sont essentiels pour que les éléments du système de retenue puissent apporter la protection prévue.

N'oubliez pas qu'une négligence concernant la position assise et le port de la ceinture de sécurité peut avoir de graves conséquences. Soyez rigoureux et assurez-vous que tous les occupants du véhicule sont correctement assis et attachés avant chaque trajet.

Informations relatives à la position assise correcte

Les éléments du système de retenue apportent la protection prévue lorsqu'ils sont associés à une position assise correcte.

La position assise influence à la fois la protection prévue par la ceinture de sécurité et la protection supplémentaire offerte par les airbags.

Une position assise correcte, presque droite, et une ceinture de sécurité correctement bouclée réduisent en outre les risques liés au déclenchement de l'airbag.

Tenez compte de l'espace disponible lorsque vous choisissez un siège. En position assise correcte, presque droite, la tête ne doit pas toucher le toit.

⚠ ATTENTION Risque de blessure ou danger de mort dû à une position assise incorrecte

Si vous n'êtes pas assis correctement sur votre siège, l'airbag n'est pas en mesure d'apporter la protection prévue.

Chaque occupant du véhicule doit s'assurer des points suivants.

- ▶ Adopter une position assise correcte.
- ▶ Boucler correctement la ceinture de sécurité. Veillez en particulier à ce que la ceinture abdominale ne passe jamais sur le ventre ou le bas-ventre chez les femmes enceintes.
- ▶ Tenir compte des remarques suivantes.

Tenez compte des remarques suivantes pour que le système de retenue puisse apporter la protection prévue:

- Réglez correctement les sièges avant de prendre la route (→ page 110).

Ce faisant, assurez-vous que vous pouvez attacher correctement la ceinture de sécurité. La

sangle supérieure de la ceinture de sécurité doit passer sur le milieu de l'épaule vers l'avant de la sortie de ceinture.

- Maintenez une distance avec les airbags, en particulier avec les airbags frontaux. Tout en respectant le port correct de la ceinture de sécurité, reculez les sièges conducteur et passager au maximum.
- Lorsque des personnes sont assises sur les sièges arrière, les occupants du véhicule doivent maintenir une distance équivalente par rapport aux parties de l'habitacle situées devant eux.
- Assurez-vous qu'aucune personne, aucun animal ni aucun objet ne se trouvent entre les occupants du véhicule et un airbag.
- En tant que conducteur, tenez compte des informations relatives à la position assise correcte du conducteur (→ page 110).
Saisissez le volant uniquement par la couronne du volant. L'airbag conducteur peut ainsi se déployer sans entraves.
- Adoptez une position assise pratiquement droite, avec votre postérieur le plus en arrière

possible dans l'espace entre le coussin d'assise et le dossier.

Le dos repose ainsi le plus uniformément et fermement possible contre le dossier.

- Ne vous penchez pas en avant et ne vous appuyez pas contre la porte ou la vitre latérale pendant la marche. Sinon, vous vous trouvez dans la zone de déploiement des airbags.
- Asseyez-vous si possible de manière à ce que vos pieds reposent sur le sol. Vos cuisses sont légèrement soutenues par le coussin d'assise. Ne posez pas vos pieds sur le poste de conduite, par exemple. Sinon, vos pieds se trouvent dans la zone de déploiement de l'airbag.
- Bouclez correctement votre ceinture de sécurité.

Remarques relatives au port correct de la ceinture de sécurité

Avant de prendre la route, bouclez toujours correctement votre ceinture de sécurité. Une ceinture de sécurité ne peut déployer son potentiel de protection que si elle est correctement bouclée.

⚠ ATTENTION Risque de blessure ou danger de mort dû à une ceinture de sécurité mal bouclée

Lorsque la ceinture de sécurité n'est pas bouclée correctement, elle n'est pas en mesure d'offrir la protection prévue.

En outre, une ceinture de sécurité mal bouclée peut même provoquer des blessures, par exemple en cas d'accident, de freinage brutal ou de changement brusque de direction.

▶ Veillez toujours à ce que tous les occupants du véhicule aient bouclé correctement leur ceinture et soient correctement assis.

⚠ ATTENTION Risque de blessure ou danger de mort en l'absence de systèmes de retenue supplémentaires pour personnes de petite taille

Dans le cas des personnes mesurant moins de 5 ft (1,50 m), la ceinture de sécurité ne peut pas être placée correctement sans l'utilisation d'un système de retenue adapté.

▶ Protégez toujours les personnes mesurant moins de 5 ft (1,50 m) avec des systèmes de retenue supplémentaires appropriés.

Chaque occupant du véhicule doit tenir compte des remarques suivantes en particulier:

- La ceinture de sécurité ne doit pas être vrillée.
- La sangle supérieure de la ceinture de sécurité doit passer sur le milieu de l'épaule vers l'avant de la sortie de ceinture.
- La partie supérieure de la ceinture de sécurité ne doit pas toucher le cou ni passer sous le bras ou derrière le dos.
- La ceinture abdominale doit passer le plus bas possible dans le pli de l'aîne.

Poussez pour cela la ceinture abdominale le plus bas possible dans le pli de l'aîne et tendez-la avec la partie supérieure de la ceinture de sécurité. La ceinture abdominale ne doit jamais passer sur le ventre ou le bas-ventre.

Les femmes enceintes aussi doivent y prêter attention.

- La partie supérieure de la ceinture de sécurité et la ceinture abdominale doivent bien s'appliquer sur le corps après avoir été tendues.
- Evitez de porter des vêtements épais (manteau d'hiver, par exemple).
- Ne faites jamais passer la ceinture de sécurité sur des objets tranchants, pointus, abrasifs ou fragiles.
- Une ceinture de sécurité ne doit toujours servir qu'à une seule personne à la fois.
- N'attachez jamais à la fois des objets et une personne avec une même ceinture de sécurité.

Assurez-vous également qu'aucun objet ne se trouve entre le siège et son occupant (un coussin, par exemple).

Bouclage et réglage de la ceinture de sécurité

Si vous tirez rapidement ou brutalement la ceinture de sécurité, l'enrouleur de sangle se bloque. Il est alors impossible de tirer davantage la sangle.

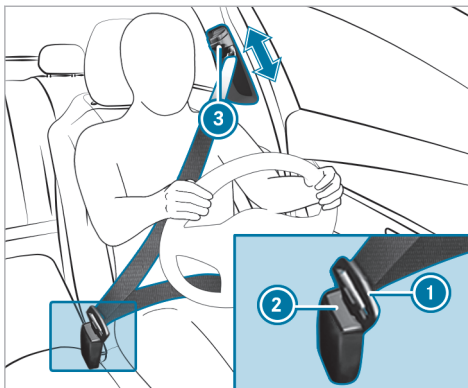

- ▶ Encliquez toujours la languette ① de la ceinture de sécurité dans la boucle de ceinture ② du siège correspondant.
- ▶ **Réglage de la hauteur de la ceinture de sécurité :** appuyez sur la touche ③ au niveau de la sortie de ceinture et poussez la sortie de ceinture dans la position souhaitée.

▶ **Verrouillage de la sortie de ceinture :** relâchez la touche ④ et assurez-vous que la sortie de ceinture est bien verrouillée dans un cran.

! **REMARQUE** Déclenchement des éléments du système de retenue dû à une ceinture de sécurité encliquetée alors que le siège passager n'est pas occupé

Lorsque la languette de la ceinture de sécurité est encliquetée dans la boucle de ceinture alors que le siège passager n'est pas occupé, des éléments du système de retenue côté passager risquent de se déclencher inutilement en cas d'accident, par exemple le rétracteur de ceinture.



▶ Veillez à n'utiliser la ceinture de sécurité que de manière conforme.

i Tenez compte des informations relatives à la sécurité siège enfant de la ceinture de sécurité (→ page 74).

Fonctionnement du voyant d'alerte du système de retenue

Lorsque vous mettez le véhicule en marche, le voyant d'alerte du système de retenue  s'allume pendant l'autodiagnostic. Il s'éteint au plus tard quelques secondes après le démarrage du véhicule. Les éléments du système de retenue sont alors disponibles.

Si l'un des cas suivants se présente, cela signifie qu'une panne est survenue sur le système de retenue:

- Le voyant d'alerte du système de retenue  ne s'allume pas lorsque le véhicule est en marche.
- Pendant la marche, le voyant d'alerte du système de retenue  est allumé en permanence ou s'allume de façon répétée.

Si des éléments du système de retenue ont été déclenchés, le voyant d'alerte du système de retenue  est allumé en permanence.

⚠ ATTENTION Risque de blessure dû à des dysfonctionnements au niveau du système de retenue

Des éléments du système de retenue peuvent être activés par inadvertance ou ne pas se déclencher comme prévu en cas d'accident.

- ▶ Faites immédiatement contrôler et réparer le système de retenue par un atelier qualifié.

Véhicules hybrides rechargeables : si le système de retenue est en panne, la coupure de secours haute tension automatique risque de ne pas fonctionner.

⚠ DANGER Danger de mort en cas de dysfonctionnement de la coupure de secours haute tension automatique

Le réseau de bord haute tension pourrait ne pas être coupé comme prévu en cas d'accident.

Si vous touchez des composants endommagés du réseau de bord haute tension, vous risquez de recevoir une décharge électrique.

- ▶ Faites immédiatement contrôler et réparer la coupure de secours haute tension automatique par un atelier qualifié.
- ▶ Après un accident, arrêtez immédiatement le véhicule.

Mercedes-Benz vous recommande de faire remorquer le véhicule jusqu'à un atelier qualifié.

Fonctionnement du voyant d'alerte des ceintures de sécurité

Le voyant d'alerte des ceintures de sécurité  qui se trouve sur l'écran conducteur a pour fonction d'attirer votre attention sur le fait que tous les occupants du véhicule doivent boucler correctement leur ceinture de sécurité.

Le voyant d'alerte des ceintures de sécurité  reste allumé pendant 6 secondes après chaque démarrage du véhicule.

En outre, un signal d'alerte peut retentir.

Lorsque les portes conducteur et passager sont fermées et que le conducteur et le passager ont

bouclé leur ceinture, l'alerte d'oubli de ceinture s'arrête.

Pendant la marche, l'alerte d'oubli de ceinture se met en marche dans les cas suivants:

- Le conducteur ou le passager n'a pas bouclé sa ceinture de sécurité et les critères suivants s'appliquent:
 - La vitesse du véhicule a dépassé 5 mph (9 km/h) pendant plus de 20 secondes.
 - La vitesse du véhicule a dépassé au moins 1 fois 15 mph (25 km/h).
- Le conducteur ou le passager débouclent leur ceinture pendant la marche.

Fonctionnement de l'affichage d'état des ceintures de sécurité arrière

L'affichage d'état des ceintures de sécurité arrière qui se trouve sur l'écran conducteur a pour fonction d'attirer votre attention sur le fait que tous les occupants assis à l'arrière du véhicule doivent boucler correctement leur ceinture de sécurité.

En outre, un signal d'alerte peut retentir.

Si une personne assise à l'arrière déboucle sa ceinture pendant la marche, l'affichage d'état des ceintures de sécurité arrière apparaît de nouveau.

Affichage sur l'écran conducteur

Chaque fois que le véhicule est mis en marche, l'affichage d'état des ceintures de sécurité arrière indique pendant un certain temps quelles ceintures de sécurité arrière ne sont pas bouclées.



Véhicules équipés de 3 sièges arrière (exemple)

Vous pouvez reconnaître l'état de la ceinture de sécurité arrière à la couleur du symbole de siège affiché sur l'écran conducteur comme suit:

- Gris: la ceinture de sécurité arrière n'est pas bouclée.
- Vert: la languette d'une ceinture de sécurité arrière est encliquetée dans la boucle de ceinture du siège affiché.
- Rouge: la personne assise sur le siège arrière a débouclé sa ceinture de sécurité.

Fonctionnement des voyants PASSENGER AIR BAG (airbag passager)

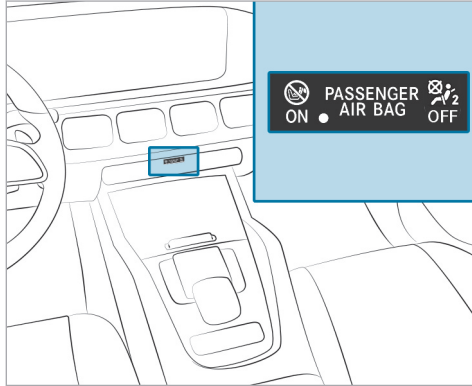

Les voyants PASSENGER AIR BAG indiquent l'état de l'airbag passager.

Lorsque le siège passager est occupé ou qu'un système de retenue pour enfants est monté sur le siège passager, vous devez vous assurer avant et pendant la marche que l'état de l'airbag passager est correct en fonction de la situation.

⚠ ATTENTION Risque de blessure ou danger de mort dû à des objets se trouvant sous le siège passager

Les objets coincés sous le siège passager peuvent interférer avec le fonctionnement de la désactivation automatique de l'airbag passager ou endommager le système.

- ▶ Ne rangez pas d'objets sous le siège passager.
- ▶ Lorsque le siège passager est occupé, assurez-vous qu'aucun objet n'est coincé sous le siège passager.

Autodiagnostic : lorsque vous mettez le véhicule en marche, les 2 voyants PASSENGER AIR BAG ON et OFF s'allument simultanément pendant quelques secondes.

Une fois l'autodiagnostic terminé, vous pouvez reconnaître l'état de l'airbag passager comme suit :

- **Airbag passager désactivé :** PASSENGER AIR BAG OFF est allumé en permanence.

L'airbag passager ne se déclenchera pas en cas d'accident. Lorsque PASSENGER AIR BAG OFF est allumé, aucune personne ne doit utiliser le siège passager.

Lorsqu'un système de retenue pour enfants dos à la route est monté sur le siège passager, PASSENGER AIR BAG OFF doit être allumé en permanence.

- **Airbag passager activé :** PASSENGER AIR BAG ON est allumé pour 60 secondes au maximum ou les 2 voyants PASSENGER AIR BAG ON et OFF sont éteints.

L'airbag passager peut se déclencher en cas d'accident. Dans cet état de l'airbag passager, aucun système de retenue pour enfants dos à la route ne doit être monté sur le siège passager.

- ① Lorsqu'un enfant prend place à bord, tenez compte des informations qui figurent dans le chapitre «Transport des enfants» (→ page 65).

⚠ ATTENTION Risque de blessure ou danger de mort lorsque l'airbag passager est désactivé

Si le voyant PASSENGER AIR BAG OFF est allumé, c'est que l'airbag passager est désactivé.

La personne assise sur le siège passager risque alors d'entrer en contact avec des parties de l'habitacle par exemple, notamment si elle est trop près du poste de conduite.

Lorsque le siège passager est occupé, assurez-vous toujours que :

- la classification de la personne occupant le siège passager est correcte et que l'airbag passager est désactivé ou activé en fonction de la personne occupant le siège passager
- le siège passager est reculé au maximum
- la personne est assise correctement

▶ Assurez-vous avant et pendant la marche que le statut de l'airbag passager est correct.

Défaillance de la désactivation automatique de l'airbag passager

Le voyant PASSENGER AIR BAG OFF et le voyant d'alerte du système de retenue  sont allumés simultanément.

Dans ce cas, personne ne doit utiliser le siège passager et aucun système de retenue pour enfants ne doit être monté sur le siège passager.

Faites immédiatement contrôler et réparer le système de désactivation automatique de l'airbag passager par un atelier qualifié.

Tenez également compte des thèmes associés suivants :

- Système de retenue pour enfants sur le siège passager (→ page 70)

Désactivation et activation de l'airbag passager

La coupure automatique de l'airbag passager peut désactiver ou activer l'airbag passager en fonction de la situation.

Cela se fait automatiquement par le biais d'une classification de la personne ou du système de

retenue pour enfants installé sur le siège passager.

Vous ne pouvez pas désactiver ou activer manuellement l'airbag passager.

Tenez également compte des informations suivantes :

- Etat de l'airbag passager, voir « Fonctionnement des voyants PASSENGER AIR BAG » (→ page 53)
- Remarques relatives à l'utilisation du siège passager, voir « Informations relatives à la coupure automatique de l'airbag passager » (→ page 55)
- Lorsqu'un enfant prend place à bord, le chapitre « Transport des enfants » (→ page 65)

Informations relatives au système de retenue pour enfants

Lorsque vous montez un système de retenue pour enfants, tenez compte des remarques qui figurent sous « Transport des enfants » (→ page 65).

Remarques relatives au système de retenue pour enfants sur le siège passager

⚠ ATTENTION Risque de blessure ou danger de mort lorsque l'airbag passager est activé

Si un enfant est assis sur le siège passager alors que l'airbag passager est activé, il peut être percuté par l'airbag passager en cas d'accident.

▶ NE JAMAIS installer de système de retenue pour enfants dos à la route sur un siège protégé par un AIRBAG FRONTAL ACTIVE. Cela peut provoquer la MORT de l'ENFANT ou le BLESSER GRAVEMENT.

Tenez en particulier compte des remarques relatives aux systèmes de retenue pour enfants dos ou face à la route sur le siège passager (→ page 70).

Informations relatives aux fonctions automatiques du système de retenue

Fonctionnement de la coupure automatique de l'airbag passager

La personne assise sur le siège passager doit respecter les remarques suivantes:

- être assise correctement (→ page 48)
- boucler correctement la ceinture de sécurité (→ page 49)

La coupure automatique de l'airbag passager peut désactiver ou activer l'airbag passager en fonction de la situation.

Tenez impérativement compte des informations suivantes:

- Etat de l'airbag passager, voir «Fonctionnement des voyants PASSENGER AIR BAG» (→ page 53).
- Lorsque vous montez un système de retenue pour enfants sur le siège passager, tenez compte des remarques spécifiques au véhicule (→ page 70).

Etat de l'airbag passager en fonction de la taille de la personne:

- **Airbag passager désactivé:** PASSENGER AIR BAG OFF est allumé en permanence.

L'airbag passager ne se déclenche pas en cas d'accident. Lorsque PASSENGER AIR BAG OFF est allumé, aucune personne ne doit utiliser le siège passager.

- **Airbag passager activé:** PASSENGER AIR BAG ON est allumé pour 60 secondes au maximum ou les 2 voyants PASSENGER AIR BAG ON et OFF sont éteints.

L'airbag passager peut se déclencher en cas d'accident. Tenez compte des informations relatives à la position assise correcte (→ page 48).

Véhicules équipés de sièges arrière: une personne de petite taille devrait utiliser un siège arrière.

Limites système

L'airbag passager peut être désactivé à tort, dans les situations suivantes par exemple:

- Le passager déporte son poids dans le véhicule en s'appuyant sur l'accoudoir.
- Le passager est assis de telle manière qu'il diminue la pression exercée sur l'assise.

! REMARQUE Déclenchement des éléments du système de retenue lorsque le siège passager n'est pas occupé

En cas d'accident, les éléments du système de retenue côté passager risquent de se déclencher inutilement:

- Des objets lourds sont posés sur le siège passager.
- La languette de ceinture de la ceinture de sécurité est encliquetée dans la boucle de ceinture alors que le siège passager n'est pas occupé.

▶ Rangez les objets dans un endroit approprié.

▶ Une ceinture de sécurité ne doit toujours servir qu'à une seule personne à la fois.

En fonction du type d'accident détecté, l'airbag rideau peut se déclencher du côté passager. Que le siège passager soit occupé ou non n'a aucune incidence sur le déclenchement.

Fonctionnement de PRE-SAFE® (protection préventive des occupants)

Le système PRE-SAFE® peut détecter certaines situations critiques et prendre des mesures préventives pour protéger les occupants du véhicule.

Le système PRE-SAFE® peut prendre les mesures suivantes indépendamment les unes des autres:

- Prétension des ceintures de sécurité du siège conducteur et du siège passager
- Fermeture des vitres latérales
- **Véhicules avec toit ouvrant**: fermeture du toit ouvrant
- **Véhicules équipés de la fonction mémoire**: réglage d'une meilleure position du siège passager

- **Véhicules équipés de sièges multicontours**: augmentation du maintien latéral par le gonflage des joues du dossier
- **Son PRE-SAFE®**: possibilité d'activer le mécanisme de protection propre de l'ouïe par un bref signal de bruit lorsque le système multi-média est activé

! REMARQUE Endommagement du à des objets situés dans l'espace jambes ou derrière le siège

Le réglage automatique de la position du siège risque d'endommager le siège et/ou l'objet.

▶ Rangez les objets dans un endroit approprié.

Annulation des mesures mises en œuvre par le système PRE-SAFE®

Lorsqu'aucun accident n'a eu lieu, les mesures mises en œuvre de manière préventive sont annulées.

Vous devez effectuer vous-même certains réglages.

- ▶ Si la tension exercée par la ceinture ne diminue pas, reculez légèrement le dossier. La prétension exercée par la ceinture se relâche.

Fonctionnement de PRE-SAFE® PLUS (protection préventive des occupants PLUS)

Le système PRE-SAFE® PLUS peut détecter certains cas de collision, en particulier une collision arrière imminente, et prendre certaines mesures préventives pour protéger les occupants du véhicule. Ces mesures ne permettent pas d'éviter une collision imminente.

Le système PRE-SAFE® PLUS peut prendre les mesures suivantes indépendamment les unes des autres:

- Prétension des ceintures de sécurité du siège conducteur et du siège passager
- Augmentation de la pression de freinage lorsque le véhicule est à l'arrêt. Cette intervention de freinage est automatiquement annulée au démarrage.

Lorsqu'aucun accident n'a eu lieu, les mesures mises en œuvre de manière préventive sont annulées.

Limites système

Le système ne prend aucune mesure dans la situation suivante:

- lorsque vous roulez en marche arrière ou
- lorsqu'une remorque est tractée et qu'une collision arrière est imminente

Le système n'effectue aucune intervention de freinage dans la situation suivante:

- pendant la marche ou
- lors des manœuvres de stationnement avec l'assistant de stationnement actif

Fonctionnement du système PRE-SAFE® Impulse latéral

Lorsqu'un risque de collision latérale est détecté, le système PRE-SAFE® Impulse latéral peut don-

ner une impulsion au buste de l'occupant du véhicule installé à l'avant en direction du centre du véhicule de manière préventive. Pour cela, une poche d'air est déployée très rapidement dans la joue de siège extérieure du dossier, du côté où survient le choc. Il est ainsi possible d'accroître la distance entre la porte et l'occupant du véhicule.

Lorsque le système PRE-SAFE® Impulse latéral a été déclenché ou est en panne, le message d'écran **PRE-SAFE Impulse latéral ne fonctionne pas cf. notice d'utilisation** apparaît (→ page 521).

Fonctionnement de l'ajustement de la ceinture de sécurité

Véhicules équipés du système PRE-SAFE®: une fois bouclée, la ceinture de sécurité du siège avant peut se plaquer contre le corps en étant légèrement tendue à partir de l'épaule. Dans ce cas, ne retenez pas la ceinture de sécurité.

Cette fonction attire votre attention sur le fait que tous les occupants du véhicule doivent attacher correctement leur ceinture de sécurité.

Vous pouvez activer et désactiver l'ajustement de la ceinture de sécurité par l'intermédiaire du système multimédia (→ page 58).

Activation et désactivation de l'ajustement de la ceinture de sécurité par l'intermédiaire du système multimédia

Système multimédia:

→  » Réglages » Véhicule

» Protection des occupants

▶ Activez ou désactivez Ajustement de la ceinture de sécurité.

Vue d'ensemble des mesures automatiques après un accident

En fonction du type et de la gravité d'un accident et selon l'équipement du véhicule, les mesures suivantes sont mises en œuvre, par exemple:

- Freinage automatique (frein multicollision)
- Activation des feux de détresse
- Lancement d'un appel d'urgence automatique (→ page 398)

- Arrêt du moteur
Pour redémarrer, arrêtez le véhicule et remettez-le en marche (→ page 183). En fonction du type et de la gravité d'un accident, il se peut que vous ne puissiez plus démarrer le véhicule.
- Coupure de l'alimentation en carburant
- **Véhicules hybrides rechargeables**: arrêt du système de propulsion hybride et coupure du réseau de bord haute tension
- Déverrouillage des portes du véhicule
- Abaissement des vitres latérales
- Affichage du secouriste sur l'écran central
- Allumage de l'éclairage intérieur

Fonctionnement du frein multicollision après un accident

En fonction du type d'accident, le frein multicollision peut réduire la gravité d'une collision en chaîne, voire même l'éviter.

Lorsqu'un accident est détecté, le frein multicollision peut déclencher un freinage automatique.

Une fois le véhicule à l'arrêt, le frein de stationnement est automatiquement serré.

Le conducteur peut annuler le freinage automatique par les actions suivantes:

- Freiner plus fort que le freinage automatique
- Enfoncer complètement la pédale d'accélérateur

Objectif et fonction du système de retenue

Vue d'ensemble des situations de déclenchement (système de retenue)

Assurez-vous en particulier des conditions suivantes pour que les éléments du système de retenue puissent apporter la protection prévue:

- Asseyez-vous correctement (→ page 48).
- Bouclez correctement votre ceinture de sécurité (→ page 49).
 - Fonctionnement du voyant d'alerte des ceintures de sécurité (→ page 51).
 - Fonctionnement de l'affichage d'état des ceintures de sécurité arrière (→ page 52).

- Le voyant d'alerte du système de retenue  ne s'allume pas après l'autodiagnostic (→ page 51).
- Les voyants PASSENGER AIR BAG indiquent l'état correct de l'airbag passager (→ page 53).

En fonction de la situation de déclenchement détectée, les éléments du système de retenue peuvent s'activer ou se déclencher indépendamment les uns des autres:

- Rétracteur de ceinture: collision frontale, collision arrière, collision latérale, retournement
- Airbag conducteur, airbag passager: collision frontale
- Airbag genoux: collision frontale
- Airbag latéral: collision latérale
- Airbag rideau: collision latérale, retournement, collision frontale
- PRE-SAFE® Impulse latéral: collision latérale

L'emplacement de montage d'un airbag est signalé par l'inscription AIRBAG (→ page 64).

Tenez compte des informations relatives au fonctionnement du système de retenue (→ page 59).

Informations relatives au fonctionnement du système de retenue

Le principe de fonctionnement du système de retenue dépend de la gravité de l'accident qui est déterminée au préalable et de la nature de l'accident.

Vous trouverez des informations sur le type d'accident sous «Vue d'ensemble des situations de déclenchement» (→ page 58).

La détection des seuils d'activation des éléments du système de retenue passe par l'évaluation des valeurs de capteurs mesurées dans différentes zones du véhicule. Cette flexibilité permet d'agir par anticipation. Le déclenchement des éléments du système de retenue doit en effet intervenir pendant la phase initiale de la collision.

Les facteurs qui ne sont visibles ou mesurables qu'après la collision ne peuvent pas jouer un rôle décisif dans le déclenchement des airbags. Ils ne donnent pas non plus d'information à ce sujet.

Le véhicule peut se déformer de manière importante sans qu'un airbag ne se déclenche. C'est le cas lorsque l'impact touche uniquement des parties du véhicule relativement faciles à déformer et qu'une décélération élevée du véhicule ne se produit pas. À l'inverse, un airbag peut se déclencher sans que le véhicule ne subisse de déformations importantes. La décélération du véhicule peut, par exemple, être suffisamment importante lorsque l'impact touche des parties du véhicule très rigides comme les longerons.

En fonction du type d'accident qui se profile et de la situation de déclenchement identifiée, les rétracteurs de ceinture et/ou les airbags peuvent agir en complément des ceintures de sécurité correctement bouclées.

En cas d'activation, un airbag peut augmenter la protection prévue pour chacun des occupants du véhicule.

Protection prévue par airbag:

- Airbag genoux: cuisses, genoux et jambes
- Airbag conducteur, airbag passager: tête et cage thoracique
- Airbag rideau: tête

- Airbag latéral: cage thoracique et bassin

Aucun système actuellement disponible n'est cependant en mesure d'exclure complètement le risque de blessures et de décès pour toutes les circonstances d'accident. La ceinture de sécurité et l'airbag, en particulier, n'offrent en général aucune protection contre les objets qui pénètrent à l'intérieur du véhicule. Le risque de blessures provoquées par le déclenchement de l'airbag ne peut pas être complètement exclu.

Mercedes-Benz vous recommande de faire remorquer le véhicule jusqu'à un atelier qualifié après un accident. Tenez particulièrement compte de cette recommandation lorsqu'un rétracteur de ceinture ou un airbag se sont déclenchés.

Le déclenchement d'un rétracteur de ceinture ou d'un airbag s'accompagne d'une détonation et d'un éventuel dégagement de poussière:

- En règle générale, cette détonation est sans danger pour l'ouïe.
- Si la poussière qui se dégage n'est généralement pas nocive, elle est cependant susceptible de provoquer des difficultés respiratoires

passagères chez les personnes sujettes à l'asthme ou à des troubles respiratoires.

Si vous pouvez le faire sans danger, quittez immédiatement le véhicule ou ouvrez la vitre pour éviter des difficultés respiratoires.

Les airbags et les rétracteurs de ceinture pyrotechniques contiennent du perchlorate, lequel peut nécessiter un maniement spécial et des mesures de protection de l'environnement particulières. Tenez compte des directives nationales concernant l'élimination. Pour la Californie, consultez le site <https://dtsca.gov/>. Vous trouverez par exemple des informations sur le perchlorate à l'aide de la fonction de recherche.

Remarques relatives à la limitation de la protection prévue par le système de retenue

Risques liés à un mauvais comportement des occupants du véhicule

Chaque occupant du véhicule doit s'assurer des points suivants en particulier:

- tenez compte des informations relatives à la position assise correcte (→ page 48).

- aucun objet lourd, tranchant ou fragile ne se trouve dans les poches de vos vêtements. Rangez ces objets dans un endroit approprié.

⚠ ATTENTION Risque de blessure ou danger de mort dû à une mauvaise position du siège

La ceinture de sécurité ne peut pas offrir la protection prévue si le dossier ne se trouve pas presque à la verticale.

Vous risquez notamment de glisser sous la ceinture de sécurité et de vous blesser.

- ▶ Réglez le siège correctement avant de prendre la route.
- ▶ Veillez toujours à ce que le dossier se trouve presque à la verticale et que la partie supérieure de la sangle d'épaule passe sur le milieu de l'épaule.

Risques liés à la présence d'objets dans l'habitacle

Chaque occupant du véhicule doit s'assurer des points suivants en particulier:

- tenez compte des informations relatives à la position assise correcte (→ page 48)
- aucun objet ne se trouve entre un siège et une porte ou un montant de porte (montant B)
- aucun objet dur, tel qu'un cintre, n'est accroché aux poignées de maintien ou aux portemanteaux
- aucun objet lourd, tranchant ou fragile ne se trouve dans les poches de vos vêtements. Rangez ces objets dans un endroit approprié.

⚠ ATTENTION Risque de blessure ou danger de mort dû à une boucle de ceinture ou un ancrage de ceinture bloqué

Lorsque des objets situés à proximité du siège avant bloquent la boucle de ceinture ou l'ancrage de ceinture mobile au niveau du siège avant, le fonctionnement des rétracteurs de ceinture est compromis.

- ▶ Avant de prendre la route, assurez-vous qu'aucun objet ne se trouve au niveau de la boucle de ceinture ou entre le siège avant et la porte.

⚠ ATTENTION Risque de blessure dû à la présence d'objets dans la zone de déploiement d'un airbag

Des objets situés dans la zone de déploiement d'un airbag risquent de gêner ou d'empêcher le déploiement correct de l'airbag.

L'airbag est alors susceptible de se déployer de manière incontrôlée et son déclenchement risque même de provoquer des blessures supplémentaires aux occupants du véhicule. Cela peut notamment être le cas si l'airbag est intégré au siège.

- ▶ Rangez et arrimez toujours les objets correctement.
- ▶ Avant de prendre la route, assurez-vous qu'aucun objet n'est rangé dans la zone de déploiement d'un airbag.

L'emplacement de montage d'un airbag est signalé par l'inscription AIRBAG (→ page 64).

Risques liés au montage d'accessoires

Ne fixez aucun accessoire (appareil de navigation portable, téléphone portable ou porte-gobelets, par exemple) dans la zone de déploiement d'un airbag, par exemple sur le poste de conduite, la porte, la vitre latérale ou l'habillage latéral.

En outre, aucun câble de raccordement, aucun collier de serrage ni aucune sangle de maintien ne doit passer ou être fixé dans la zone de déploiement d'un airbag. Suivez toujours les instructions de montage du fabricant de l'accessoire, en particulier les remarques relatives à l'emplacement de montage approprié.

⚠ ATTENTION Risque de blessure ou danger de mort dû à des housses inappropriées

En utilisant des housses inappropriées, les airbags risquent de ne plus protéger les occupants du véhicule comme prévu.

- ▶ Utilisez uniquement des housses qui ont été agréées par Mercedes-Benz pour le siège correspondant.

Une housse inappropriée risque en outre de compromettre le fonctionnement de la désactivation automatique de l'airbag passager. Lorsque le siège passager est occupé, assurez-vous que les voyants PASSENGER AIR BAG indiquent l'état correct de l'airbag passager (→ page 53).

Risques liés à la présence d'animaux domestiques dans l'habitacle

⚠ ATTENTION Risques d'accident et de blessure si des animaux sont laissés non protégés sans surveillance à l'intérieur du véhicule

Si vous laissez des animaux sans surveillance ou sans protection à l'intérieur du véhicule, ils risquent d'appuyer sur des touches ou des contacteurs, par exemple.

Il est alors possible pour les animaux:

- d'activer les équipements du véhicule et, par exemple, de se coincer
- de mettre en marche ou d'arrêter des systèmes et de mettre ainsi en danger d'autres usagers

Si les animaux ne sont pas protégés, ils risquent en outre, en cas d'accident, de changement brusque de direction ou de coup de frein brutal, d'être projetés à l'intérieur du véhicule et de blesser les occupants.

- ▶ Ne laissez jamais des animaux sans surveillance à l'intérieur du véhicule.
- ▶ Protégez correctement les animaux pendant la marche, par exemple avec une cage de transport pour animaux adaptée.

Risques liés à la modification, à la détérioration ou à l'usure des éléments du système de retenue

⚠ ATTENTION Risque de blessure ou danger de mort dû à des modifications au niveau du système de retenue

En modifiant le système de retenue, celui-ci risque de ne plus protéger les occupants du véhicule comme prévu.

- ▶ Ne modifiez jamais les éléments du système de retenue.

- ▶ N'intervenez en aucun cas sur le câblage ni sur les composants électroniques ou leurs logiciels.

Si le véhicule doit être adapté à une personne ayant un handicap physique, contactez un point de service Mercedes-Benz pour plus de détails.

Uniquement pour les États-Unis: contactez notre Customer Assistance Center au numéro 1-800-FOR-MERCEDES (1-800-367-6372) pour plus de détails.

⚠ ATTENTION Risque de blessure ou danger de mort dû à des ceintures de sécurité endommagées ou modifiées

Les ceintures de sécurité ne peuvent pas protéger en particulier dans les situations suivantes:

- La ceinture de sécurité est endommagée, modifiée, fortement encrassée, décolorée ou teintée dans la masse.
- La boucle de ceinture est endommagée ou fortement encrassée.

- Des modifications ont été apportées au rétracteur de ceinture, à l'ancrage de ceinture ou à l'enrouleur de sangle.

Lors d'un accident, les ceintures de sécurité peuvent subir des dommages non visibles de l'extérieur, dus par exemple à des éclats de verre.

Les ceintures de sécurité qui ont été modifiées ou qui sont endommagées peuvent se déchirer ou défaillir, par exemple en cas d'accident.

Les rétracteurs de ceinture ayant subi des modifications peuvent se déclencher de manière intempestive ou ne pas fonctionner comme prévu.

- ▶ Ne modifiez jamais le système de ceintures de sécurité, par exemple la ceinture de sécurité, la boucle de ceinture, le rétracteur de ceinture, l'ancrage de ceinture et l'enrouleur de sangle.
- ▶ Assurez-vous que les ceintures de sécurité ne sont pas endommagées, usées ni encrassées.

- ▶ Après un accident, faites immédiatement contrôler les ceintures de sécurité par un atelier qualifié.

Utilisez uniquement des ceintures de sécurité agréées par Mercedes-Benz pour votre véhicule.

⚠ ATTENTION Risque de blessure dû à des modifications au niveau du cache d'un airbag

Si vous apportez des modifications au cache d'un airbag ou si vous y apposez des autocollants, par exemple, vous risquez de compromettre le fonctionnement des airbags.

- ▶ N'apportez jamais de modifications au cache d'un airbag.
- ▶ Ne placez aucun objet sur le cache.

L'emplacement de montage d'un airbag est signalé par l'inscription AIRBAG (→ page 64).

⚠ ATTENTION Risque de blessure dû à des dysfonctionnements des capteurs dans la porte

Toute modification ou tout travail non conforme effectué sur les portes ou les contre-portes ainsi que toute porte endommagée pourrait compromettre le fonctionnement des airbags.

- ▶ Ne modifiez jamais les portes ou des éléments de celles-ci.
- ▶ Confiez toujours les travaux sur les portes ou les contre-portes à un atelier qualifié.

Risques liés aux éléments du système de retenue déjà déclenchés

Mercedes-Benz vous recommande de faire remorquer le véhicule jusqu'à un atelier qualifié après un accident.

⚠ ATTENTION Risque de brûlure lié à des composants brûlants de l'airbag

Après déclenchement de l'airbag, les composants de l'airbag sont brûlants.

- ▶ Ne touchez pas les composants de l'airbag.
- ▶ Faites immédiatement remplacer un airbag déclenché par un atelier qualifié.

⚠ ATTENTION Risque de blessure dû à un airbag qui s'est déjà déclenché

Un airbag qui s'est déjà déclenché n'offre plus de protection.

- ▶ Faites remorquer le véhicule jusqu'à un atelier qualifié pour faire remplacer un airbag qui s'est déclenché.

Faites remplacer immédiatement des airbags qui se sont déclenchés.

⚠ ATTENTION Risque de blessure ou danger de mort dû à des rétracteurs de ceinture qui se sont déclenchés selon un procédé pyrotechnique

Les rétracteurs de ceinture qui se sont déjà déclenchés selon un procédé pyrotechnique

ne fonctionnent plus et ne peuvent donc pas apporter la protection prévue.

- ▶ Faites immédiatement remplacer les rétracteurs de ceinture qui se sont déclenchés selon un procédé pyrotechnique par un atelier qualifié.

Ceintures de sécurité

Déboilage des ceintures de sécurité

- ▶ Appuyez sur la touche de déboilage de la boucle de ceinture et ramenez la ceinture de sécurité avec la languette de ceinture.

! REMARQUE Dommages dû au coincement de la ceinture de sécurité

Lorsqu'une ceinture de sécurité inutilisée n'est pas complètement enroulée, elle risque d'être coincée dans la porte ou dans le mécanisme du siège.

- ▶ Veillez toujours à ce que les ceintures de sécurité inutilisées soient complètement enroulées.

Airbags

Vue d'ensemble des airbags

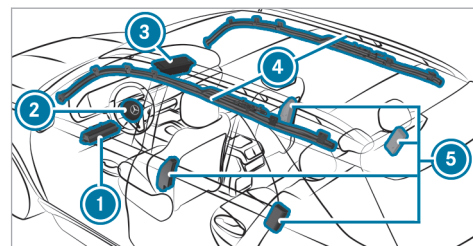

- ① Airbag genoux conducteur
- ② Airbag conducteur
- ③ Airbag passager
- ④ Airbag rideau
- ⑤ Airbag latéral

L'emplacement de montage d'un airbag est signalé par l'inscription AIRBAG.

Tenez compte des informations qui figurent sous «Vue d'ensemble des situations de déclenchement» (→ page 58).

L'essentiel en bref

Transport d'enfants à bord d'un véhicule en toute sécurité

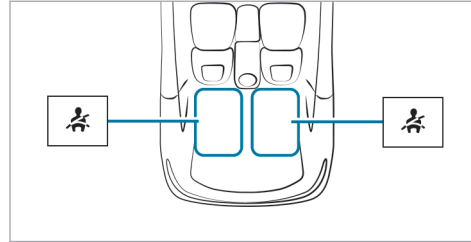
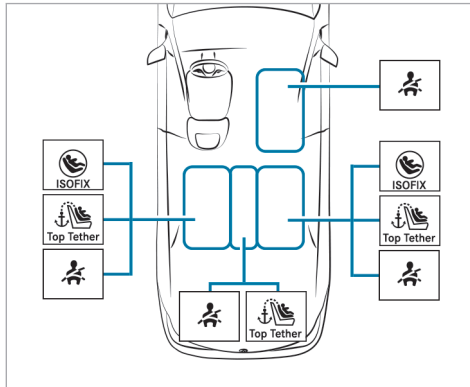

Tenez toujours compte des points suivants lors du transport d'enfants:

- Ne laissez pas des enfants sans surveillance à l'intérieur du véhicule (→ page 67).
- Installez systématiquement les enfants dont la taille est inférieure à 5 ft (1,50 m) dans un système de retenue pour enfants approprié et homologué sur leur siège respectif (voir illustration ci-dessus) et les enfants en bas âge dans un système de retenue pour enfants dos à la route.
- Suivez les instructions de montage du fabricant du système de retenue pour enfants.

Siège arrière gauche/droit (sièges privilégiés)

2e rangée de sièges - système de fixation privilégié:

 Etriers de fixation ISOFIX

et

 Si disponible, utilisez également le dispositif Top Tether (→ page 77).

2e rangée de sièges - autre système de fixation:

 Ceinture de sécurité du siège du véhicule (→ page 78)

 Si le fabricant du système de retenue pour enfants le recommande, utilisez également le dispositif Top Tether (→ page 77).

3e rangée de sièges (s'il y en a une) - système de fixation:

 Ceinture de sécurité du siège du véhicule (→ page 78)

Siège passager

Système de fixation:

-  Ceinture de sécurité du siège du véhicule (→ page 78)



Consignes à respecter impérativement:

- Lorsque le siège passager est occupé, assurez-vous que l'état de l'airbag passager est correct en fonction de la situation (→ page 53).

(*) Systèmes de retenue pour enfants dos à la route uniquement en combinaison avec la désactivation automatique de l'airbag.

Siège arrière central (uniquement 2e rangée de sièges)

Système de fixation:

-  Ceinture de sécurité du siège du véhicule (→ page 78)
-  Si le fabricant du système de retenue pour enfants le recommande, utilisez également le dispositif Top Tether (→ page 77).

Consignes de sécurité importantes

Informations générales

Soyez rigoureux

N'oubliez pas qu'être négligent au moment d'attacher l'enfant dans le système de retenue pour enfants peut avoir des conséquences graves. Soyez toujours rigoureux et attachez correctement l'enfant avant chaque trajet.

Un nourrisson ou un enfant ne doit en aucun cas être transporté sur les genoux d'un occupant du véhicule pendant la marche.

Pour une meilleure protection des enfants de moins de 12 ans ou mesurant moins de 5 ft (1,50 m), Mercedes-Benz vous recommande de respecter impérativement les consignes suivantes:

- Installez toujours un enfant dans un système de retenue pour enfants adapté à votre véhicule Mercedes-Benz.
- Le système de retenue pour enfants doit être adapté à son âge, à son poids et à sa taille.
- Le siège du véhicule doit convenir pour le système de retenue pour enfants à utiliser.

Les statistiques des accidents montrent que les enfants sont plus en sécurité sur les sièges arrière que sur les sièges avant. C'est pourquoi Mercedes-Benz vous recommande vivement de monter le système de retenue pour enfants de préférence sur un siège arrière.

Terme générique «Système de retenue pour enfants»

Dans cette notice d'utilisation, le terme générique «Système de retenue pour enfants» est utilisé. Un système de retenue pour enfants peut être:

- une coque pour bébé
- un siège enfant dos à la route
- un siège enfant face à la route
- une rehausse de siège – Mercedes-Benz recommande d'utiliser une rehausse de siège avec un dossier et des guide-ceintures.

Tenez compte des dispositions et prescriptions légales

Respectez toujours les dispositions légales relatives à l'utilisation d'un système de retenue pour enfants dans le véhicule.

Systèmes de fixation pour les systèmes de retenue pour enfants dans le véhicule

Utilisez uniquement les systèmes de fixation suivants pour les systèmes de retenue pour enfants:

- les étriers de fixation ISOFIX
- le système de ceintures de sécurité du véhicule
- les points d'ancrage Top Tether

La pose facile grâce aux étriers de fixation ISOFIX du véhicule peut réduire les risques liés à un système de retenue pour enfants mal posé.

Lorsque l'enfant est protégé avec la ceinture de sécurité intégrée du système de retenue pour enfants ISOFIX, tenez impérativement compte de la masse totale autorisée pour l'enfant et le système de retenue pour enfants (→ page 75).

Dans le cas des enfants dont le poids est supérieur à 40 lb (18 kg) ou dont la taille est inférieure à celle permettant le positionnement correct de la ceinture de sécurité 3 points sans l'aide d'une rehausse de siège, une rehausse de siège est éventuellement nécessaire pour atteindre la position correcte de la ceinture de sécurité.

Mercedes-Benz recommande une rehausse de siège appropriée avec un dossier et des guide-ceintures.

Tenez compte des normes relatives aux systèmes de retenue pour enfants

Tous les systèmes de retenue pour enfants doivent être conformes aux normes suivantes:

- Normes de sécurité américaines 213 (U.S. Federal Motor Vehicle Safety Standards)
- Normes de sécurité canadiennes 213 (Canadian Motor Vehicle Safety Standards)

Vous trouverez une attestation de conformité du système de retenue pour enfants à ces normes sur l'étiquette de rappel située sur le système de retenue pour enfants. Cette attestation figure également dans les instructions de montage livrées avec le système de retenue pour enfants.

Avertissements importants

Fixez toujours correctement les systèmes de retenue pour enfants

⚠ ATTENTION Risque de blessure ou danger de mort dû à un montage incorrect du système de retenue pour enfants

L'enfant ne peut pas alors plus être protégé ou retenu comme prévu.

- ▶ Suivez impérativement les instructions de montage du fabricant du système de retenue pour enfants et tenez également compte de son domaine d'application.
- ▶ Assurez-vous que toute la surface d'appui du système de retenue pour enfants utilisé repose toujours sur l'assise du siège.
- ▶ Ne placez en aucun cas des objets (des coussins, par exemple) sous ou derrière le système de retenue pour enfants.
- ▶ Utilisez les systèmes de retenue pour enfants uniquement avec les housses d'origine prévues à cet effet.

► Remplacez les housses endommagées uniquement par des housses d'origine.

- Tenez toujours compte des remarques spécifiques au véhicule.
 - Pose du système de retenue pour enfants ISOFIX sur les sièges arrière droit et gauche (→ page 75)
 - Fixation du système de retenue pour enfants à l'aide de la ceinture de sécurité (→ page 78)
- Tenez compte des étiquettes d'avertissement qui sont apposées dans l'habitacle du véhicule et sur le système de retenue pour enfants.

⚠ ATTENTION Risque de blessure ou danger de mort dû à des systèmes de retenue pour enfants non arrimés dans le véhicule

Si le système de retenue pour enfants n'est pas monté correctement ou n'est pas arrimé, il risque de se détacher.

L'enfant ne peut pas alors plus être protégé ou retenu comme prévu.

Un système de retenue pour enfants non utilisé risque d'être projeté et de heurter un occupant du véhicule.

- Suivez impérativement les instructions de montage du fabricant du système de retenue pour enfants et tenez également compte de son domaine d'application.
- Montez toujours correctement les systèmes de retenue pour enfants, même lorsque vous les transportez dans le véhicule sans les utiliser.

Ne modifiez pas le système de retenue pour enfants

⚠ ATTENTION Risque de blessure dû à des modifications effectuées sur le système de retenue pour enfants

Le système de retenue pour enfants risque de ne plus fonctionner correctement. Il y a un risque de blessure accru.

- Ne modifiez jamais un système de retenue pour enfants.

- Fixez uniquement des accessoires agréés par le fabricant du système de retenue pour enfants spécialement pour ce système de retenue pour enfants.

Utilisez uniquement des systèmes de retenue pour enfants en bon état

⚠ ATTENTION Risque de blessure ou danger de mort dû à l'utilisation de systèmes de retenue pour enfants endommagés

Les systèmes de retenue pour enfants endommagés ou fortement sollicités lors d'un accident ne peuvent plus offrir la protection prévue.

L'enfant ne peut éventuellement pas être retenu.

- Remplacez immédiatement les systèmes de retenue pour enfants endommagés ou fortement sollicités lors d'un accident.
- Faites immédiatement contrôler les systèmes de fixation des systèmes de retenue pour enfants par un atelier qualifié

avant de remonter un système de retenue pour enfants.

Évitez une exposition directe au soleil

⚠ ATTENTION Risque de brûlure dû à une exposition directe au soleil du siège enfant

Si le système de retenue pour enfants est exposé directement au soleil, des parties de ce dernier pourraient devenir très chaudes.

Les enfants risquent de se brûler, notamment au contact des pièces métalliques du système de retenue pour enfants.

- ▶ Veillez toujours à ce que le système de retenue pour enfants ne soit pas exposé directement au soleil.
- ▶ Protégez le système de retenue pour enfants avec une couverture, par exemple.
- ▶ Si le système de retenue pour enfants a été exposé directement au soleil, laissez-le refroidir avant d'installer votre enfant.

▶ Ne laissez jamais des enfants sans surveillance à l'intérieur du véhicule.

Faites attention lorsque vous arrêtez ou garez votre véhicule

⚠ ATTENTION Danger de mort dû à une forte chaleur ou à l'action du froid dans le véhicule

Lorsque des personnes, en particulier des enfants, sont exposées de manière prolongée à une forte chaleur ou à un froid excessif, il y a risque de blessure, voire danger de mort!

▶ Ne laissez jamais de personnes sans surveillance à l'intérieur du véhicule, en particulier des enfants.

⚠ ATTENTION Risque d'accident et de blessure si des enfants sont laissés sans surveillance à l'intérieur du véhicule

Si vous laissez des enfants sans surveillance à l'intérieur du véhicule, ils peuvent notamment

- ouvrir les portes et mettre en danger d'autres personnes ou usagers
- descendre du véhicule et se faire renverser
- utiliser les équipements du véhicule avec lesquels ils pourraient, par exemple, se coincer

En outre, les enfants peuvent mettre le véhicule en mouvement, par exemple en

- desserrant le frein de stationnement
 - modifiant la position de la boîte de vitesses
 - démarrant le véhicule
- ▶ Ne laissez jamais des enfants sans surveillance à l'intérieur du véhicule.

- ▶ Lorsque vous quittez le véhicule, prenez toujours la clé avec vous et verrouillez le véhicule.
- ▶ Conservez la clé hors de portée des enfants.

Remarques relatives aux systèmes de retenue pour enfants dos et face à la route sur le siège passager

⚠ ATTENTION Risque de blessure ou danger de mort dû à l'utilisation d'un système de retenue pour enfants dos à la route alors que l'airbag passager est activé

Si vous installez un enfant dans un système de retenue pour enfants dos à la route monté sur le siège passager et que le voyant PASSENGER AIR BAG OFF est éteint, l'airbag passager risque de se déclencher en cas d'accident.

L'enfant risque d'être heurté par l'airbag.

- ▶ Vous devez toujours vous assurer que l'airbag passager est désactivé. Le

voyant PASSENGER AIR BAG OFF doit être allumé.

- ▶ NE JAMAIS installer de système de retenue pour enfants dos à la route sur un siège protégé par un AIRBAG FRONTAL ACTIVE. Cela peut provoquer la MORT de l'ENFANT ou le BLESSER GRAVEMENT.

Tenez compte des remarques spécifiques relatives aux systèmes de retenue pour enfants dos et face à la route (→ page 72).

Si vous devez absolument monter un système de retenue pour enfants sur le siège passager, tenez impérativement compte des remarques suivantes:

- En cas d'utilisation d'un système de retenue pour enfants dos à la route sur le siège passager, l'airbag passager doit toujours être désactivé. C'est uniquement le cas lorsque le voyant PASSENGER AIR BAG OFF est allumé en permanence (→ page 53).
- Si le voyant PASSENGER AIR BAG OFF n'est pas allumé, c'est que l'airbag passager est activé. L'airbag passager peut se déclencher en cas d'accident. Dans ce cas, n'utilisez pas

de systèmes de retenue pour enfants dos à la route.

Informations relatives à la désactivation automatique de l'airbag passager

Lorsque le siège passager est occupé, assurez-vous avant et pendant la marche que l'état de l'airbag passager est correct en fonction de la situation.

⚠ ATTENTION Risque de blessure ou danger de mort dû à la présence d'objets entre l'assise et le système de retenue pour enfants

La présence d'objets entre l'assise et le système de retenue pour enfants peut perturber le fonctionnement du système de désactivation automatique de l'airbag passager.

- ▶ Ne posez aucun objet entre l'assise et le système de retenue pour enfants.
- ▶ Assurez-vous que la surface d'appui du système de retenue pour enfants utilisé

repose entièrement sur l'assise du siège passager.

- ▶ Assurez-vous que le dossier du système de retenue pour enfants face à la route est autant que possible appuyé entièrement contre le dossier du siège passager.
- ▶ Suivez impérativement les instructions de montage du fabricant du système de retenue pour enfants.

Lorsque vous montez un système de retenue pour enfants sur le siège passager, tenez compte des remarques spécifiques au véhicule (→ page 70).

Système de retenue pour enfants dos à la route sur le siège passager

Lorsqu'un système de retenue pour enfants dos à la route est monté sur le siège passager, l'airbag passager doit être désactivé. Le voyant PASSENGER AIR BAG OFF doit être allumé en permanence (→ page 53).

⚠ ATTENTION Risque de blessure ou danger de mort dû à l'utilisation d'un système de retenue pour enfants dos à la route alors que l'airbag passager est activé

Si vous installez un enfant dans un système de retenue pour enfants dos à la route monté sur le siège passager et que le voyant PASSENGER AIR BAG OFF est éteint, l'airbag passager risque de se déclencher en cas d'accident.

L'enfant risque d'être heurté par l'airbag.

- ▶ Vous devez toujours vous assurer que l'airbag passager est désactivé. Le voyant PASSENGER AIR BAG OFF doit être allumé.
- ▶ NE JAMAIS installer de système de retenue pour enfants dos à la route sur un siège protégé par un AIRBAG FRONTAL ACTIVE. Cela peut provoquer la MORT de l'ENFANT ou le BLESSER GRAVEMENT.

i En fonction du système de retenue pour enfants et de la taille de l'enfant, l'airbag passager est activé. Le voyant PASSENGER AIR BAG OFF n'est pas allumé.

L'airbag passager peut se déclencher en cas d'accident. Dans cet état de l'airbag passager, aucun système de retenue pour enfants dos à la route ne doit être monté sur le siège passager.

Au lieu de cela, montez le système de retenue pour enfants dos à la route sur un siège arrière approprié.

Système de retenue pour enfants face à la route sur le siège passager

Lorsqu'un système de retenue pour enfants face à la route est monté sur le siège passager, l'airbag passager peut être automatiquement activé ou désactivé. L'état de l'airbag passager dépend du système de retenue pour enfants et de la taille de l'enfant.

Le voyant PASSENGER AIR BAG OFF est soit allumé en permanence, soit éteint (→ page 53). Tenez toujours compte des remarques suivantes.

⚠ ATTENTION Risque de blessure ou danger de mort dû à un positionnement incorrect du système de retenue pour enfants

Si vous installez un enfant dans un système de retenue pour enfants face à la route sur le siège passager et que vous positionnez le siège passager trop près du poste de conduite, en cas d'accident, l'enfant risque:

- d'entrer en contact avec des parties de l'habitacle, par exemple, si le voyant PASSENGER AIR BAG OFF est allumé
- d'être heurté par l'airbag, si le voyant PASSENGER AIRBAG OFF est éteint

▶ Reculez toujours le siège passager au maximum. Ce faisant, veillez toujours à ce que la sangle supérieure de la ceinture passe correctement de la sortie de ceinture sur le véhicule en direction du guide de la ceinture diagonale sur le système de retenue pour enfants. La sangle supérieure de la ceinture doit passer vers l'avant de la sortie de ceinture et

vers le bas. Si nécessaire, réglez la sortie de ceinture et le siège passager.

▶ Suivez toujours les instructions de montage du fabricant du système de retenue pour enfants.

Tenez également impérativement compte des thèmes associés suivants:

- Fonctionnement de la désactivation automatique de l'airbag passager (→ page 53)

Systèmes de retenue pour enfants appropriés pour le transport d'enfants

Informations sur les avantages d'un système de retenue pour enfants dos à la route

Transportez un bébé exclusivement et un enfant en bas âge de préférence dans un système de retenue pour enfants dos à la route approprié. Dans ce cas, l'enfant est assis dans le sens opposé au sens de la marche et regarde vers l'arrière.

La musculature du cou des bébés et des enfants en bas âge n'est pas suffisamment développée

par rapport à la taille et au poids de leur tête. En cas d'accident, un système de retenue pour enfants dos à la route peut réduire le risque de blessure au niveau de la colonne cervicale.

Fixation du système de retenue pour enfants

Réglage correct du siège

Lorsque vous montez un système de retenue pour enfants sur le siège arrière gauche ou droit, tenez toujours compte des points suivants:

▶ Assurez-vous que les pieds de l'enfant ne touchent pas le siège avant. Si nécessaire, avancez légèrement le siège avant.

Si l'appuie-tête du système de retenue pour enfants ne peut pas être entièrement sorti lorsqu'il est monté dans le véhicule, cela entraîne une limitation du réglage de la taille maximale pour certains systèmes de retenue pour enfants. Consultez à cet effet les instructions de montage du fabricant du système de retenue pour enfants.

i Un contact avec le toit lorsque l'appuie-tête est complètement sorti et verrouillé n'entraîne pas de limitation d'utilisation.

 Lorsque vous montez un système de retenue pour enfants ISOFIX, tenez en outre compte des points suivants:

- ▶ En cas d'utilisation d'un système de retenue pour enfants dos à la route sur un siège arrière: réglez le siège avant de manière à ce qu'il ne touche pas le système de retenue pour enfants.
- ▶ En cas d'utilisation d'un système de retenue pour enfants face à la route avec ceinture de sécurité intégrée: réglez l'appuie-tête du siège correspondant de manière à ce qu'il ne pousse pas le système de retenue pour enfants vers l'avant. Si nécessaire, l'appuie-tête correspondant peut être retiré. En outre, le dossier du système de retenue pour enfants doit être autant que possible appuyé entièrement contre le dossier du siège du véhicule. Après la dépose du système de retenue pour enfants, remettez immédiatement l'appuie-tête du véhicule en place et réglez-le correctement.
- ▶ Le système de retenue pour enfants ne doit pas être monté de façon à être bloqué entre le

toit et l'assise et/ou à être vrillé. Si possible, réglez l'inclinaison d'assise en conséquence.

- ▶ Réglez l'appuie-tête du véhicule de manière à ce que le système de retenue pour enfants ne soit pas soumis à une pression exercée par l'appuie-tête.

 Lorsque vous montez un système de retenue pour enfants fixé au siège par l'intermédiaire de la ceinture, tenez en outre compte des points suivants:

- ▶ En cas d'utilisation d'un système de retenue pour enfants dos à la route sur un siège arrière: réglez le siège avant de manière à ce qu'il ne touche pas le système de retenue pour enfants.
- ▶ Si disponible, utilisez également le dispositif Top Tether (→ page 77).
- ▶ En cas d'utilisation d'un système de retenue pour enfants face à la route avec ceinture de sécurité intégrée: réglez l'appuie-tête du siège correspondant de manière à ce qu'il ne pousse pas le système de retenue pour enfants vers l'avant. Si nécessaire, l'appuie-tête correspondant peut être retiré. En outre,

le dossier du système de retenue pour enfants doit être autant que possible appuyé entièrement contre le dossier du siège du véhicule. Après la dépose du système de retenue pour enfants, remettez immédiatement l'appuie-tête du véhicule en place et réglez-le correctement.

- ▶ Assurez-vous que le dossier du système de retenue pour enfants face à la route est autant que possible appuyé entièrement contre le dossier du siège arrière.
- ▶ Le système de retenue pour enfants ne doit pas être monté de façon à être bloqué entre le toit et l'assise et/ou à être vrillé. Si possible, réglez l'inclinaison d'assise en conséquence.
- ▶ Réglez l'appuie-tête du véhicule de manière à ce que le système de retenue pour enfants ne soit pas soumis à une pression exercée par l'appuie-tête.
- ▶ Assurez-vous que les pieds de l'enfant ne touchent pas le siège avant. Si nécessaire, avancez légèrement le siège avant.

 Selon l'équipement du véhicule, tenez compte des points suivants lorsque vous montez un système de retenue pour enfants fixé par l'intermédiaire de la ceinture sur le siège passager:

- ▶ Tenez compte des remarques relatives aux systèmes de retenue pour enfants dos et face à la route sur le siège passager (→ page 70).
- ▶ **En cas d'utilisation d'un système de retenue pour enfants face à la route avec ceinture de sécurité intégrée :** dans la mesure du possible, déposez l'appuie-tête du siège correspondant. Après la dépose du système de retenue pour enfants, remettez immédiatement l'appuie-tête en place et réglez-le correctement.
- ▶ Assurez-vous que le dossier du système de retenue pour enfants face à la route est autant que possible appuyé entièrement contre le dossier du siège passager.
- ▶ Le système de retenue pour enfants ne doit pas être monté de façon à être bloqué entre le toit et l'assise et/ou à être vrillé.
- ▶ Réglez l'appuie-tête du véhicule de manière à ce que le système de retenue pour enfants ne

soit pas soumis à une pression exercée par l'appuie-tête.

- ▶ Ne placez en aucun cas des objets (des coussins, par exemple) sous ou derrière le système de retenue pour enfants.
- ▶ Reculez le siège passager au maximum et réglez-le, si possible, dans la position la plus haute. Veillez toujours à ce que la sangle supérieure de la ceinture passe correctement de la sortie de ceinture sur le véhicule en direction du guide de la ceinture diagonale sur le système de retenue pour enfants. La sangle supérieure de la ceinture doit passer vers l'avant de la sortie de ceinture et, si possible, vers le bas du système de retenue pour enfants.
- ▶ Réglez la profondeur d'assise au minimum.
- ▶ Réglez l'inclinaison d'assise de manière à ce que le bord avant de l'assise soit placé dans la position la plus haute et le bord arrière de l'assise dans la position la plus basse.
- ▶ Réglez le dossier dans une position aussi droite que possible.

Activation et désactivation de la sécurité siège enfant de la ceinture de sécurité

 **ATTENTION** Risque de blessure ou danger de mort si une ceinture de sécurité est débouclée pendant la marche

Si la ceinture de sécurité est débouclée pendant la marche, la sécurité siège enfant se désactive et le système de retenue pour enfants n'est plus fixé correctement. La ceinture de sécurité est légèrement réenroulée par l'enrouleur automatique et ne peut pas être rebouclée immédiatement.

- ▶ Arrêtez-vous immédiatement en tenant compte des conditions de circulation.
- ▶ Réactivez la sécurité siège enfant et fixez correctement le système de retenue pour enfants.

La sécurité siège enfant activée veille à ce que les ceintures de sécurité du siège passager et des sièges arrière ne se relâchent pas une fois le système de retenue pour enfants fixé.

Les ceintures de sécurité des sièges suivants sont équipées d'une sécurité siège enfant:

- Siège passager
- Sièges arrière

Pose du système de retenue pour enfants:

- ▶ Lors de la pose, suivez toujours les instructions de montage ainsi que la notice d'utilisation du fabricant du système de retenue pour enfants utilisé et tenez toujours compte des remarques qui figurent dans la présente notice d'utilisation.
- ▶ Tirez la ceinture de sécurité sans à-coups hors de la sortie de ceinture.
- ▶ Encliquez la languette de ceinture dans la boucle de ceinture.

Activation de la sécurité siège enfant:

- ▶ Tirez la ceinture de sécurité complètement et laissez l'enrouleur automatique la réenrouler. Si la sécurité siège enfant est activée, vous entendez un bruit de cliquet.

- ▶ Appuyez sur le système de retenue pour enfants afin que la ceinture de sécurité soit bien tendue.

Désactivation de la sécurité siège enfant:

- ▶ Appuyez sur la touche de débouclage de la boucle de ceinture.
- ▶ Maintenez la languette de ceinture et ramenez-la en direction de la sortie de ceinture.

Pose d'un système de retenue pour enfants ISO-FIX

⚠ ATTENTION Risque d'accident si la banquette arrière, le siège arrière et le dossier ne sont pas verrouillés

La banquette arrière, le siège arrière et le dossier risquent de basculer vers l'avant, même pendant la marche.

- L'occupant du véhicule est alors pressé contre la ceinture de sécurité. La ceinture de sécurité n'est plus en mesure de vous

apporter la protection prévue et risque de vous blesser.

- Les objets ou le chargement déposés dans le coffre ou compartiment de chargement ne peuvent pas être retenus par le dossier.
- ▶ Avant chaque trajet, assurez-vous que la banquette arrière, le siège arrière et le dossier sont verrouillés.

Si le dossier n'est pas encliqueté et verrouillé, un message apparaît sur l'écran pour les instruments (redressement électrique du siège arrière) ou l'indicateur rouge de verrouillage est visible (redressement manuel du siège arrière).

⚠ ATTENTION Risque de blessure ou danger de mort dû au dépassement du poids total autorisé de l'enfant et du système de retenue pour enfants

Les fixations ISOFIX pour siège enfant risquent d'être trop fortement sollicitées et, en cas d'accident par exemple, l'enfant ne peut pas être retenu.

- ▶ Lorsque l'enfant est protégé par un système de retenue pour enfants ISOFIX avec un système de ceintures intégré, le poids total de l'enfant et du système de retenue pour enfants ne doit pas dépasser 73 lb (33 kg).

Tenez toujours compte des instructions concernant le poids de l'enfant:

- dans les instructions de montage et la notice d'utilisation du fabricant du système de retenue pour enfants utilisé
- sur une étiquette du système de retenue pour enfants, s'il y en a une

Contrôlez régulièrement que la masse totale autorisée de l'enfant et du système de retenue pour enfants est encore respectée.

Lorsque vous montez un système de retenue pour enfants, tenez toujours compte des points suivants:

- ☑ Tenez toujours compte du domaine d'application ainsi que des spécifications concernant le montage de systèmes de retenue pour enfants sur les sièges.

Etriers de fixation ISOFIX

- ▶ Assurez-vous impérativement avant chaque trajet que le système de retenue pour enfants ISOFIX est correctement verrouillé dans les 2 étriers de fixation côté véhicule.

! **REMARQUE** Endommagement de la ceinture de sécurité du siège central lors du montage du système de retenue pour enfants

- ▶ Assurez-vous que la ceinture de sécurité n'est pas coincée.

Véhicules équipés de sièges arrière fixes:

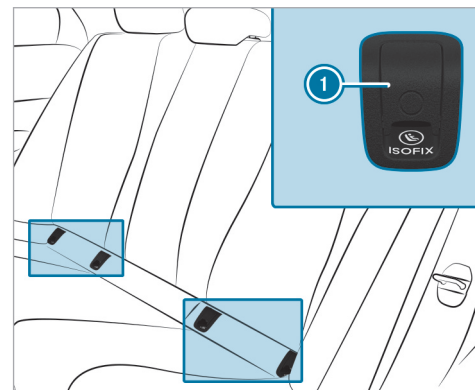

① Etriers de fixation ISOFIX

- ▶ Retirez et rangez les caches ① des étriers de fixation côté véhicule.
- ▶ Montez le système de retenue pour enfants ISOFIX sur les 2 étriers de fixation côté véhicule.

- ▶ Après la dépose du système de retenue pour enfants, remboîtez les caches ❶.

Véhicules équipés de sièges arrière réglables:

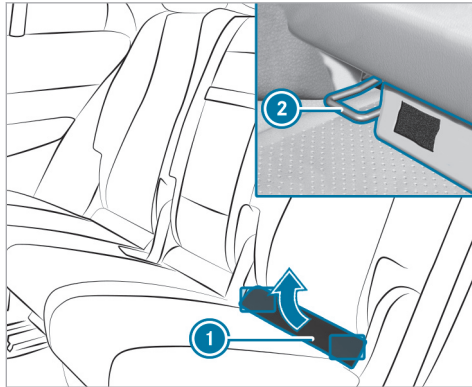

- ▶ Relevez la protection rembourrée ❶.
 - ▶ Tournez le support qui se trouve au dos de la protection rembourrée ❶ de 90°.
- La protection rembourrée ❶ reste en position relevée.

- ▶ Montez le système de retenue pour enfants ISOFIX sur les 2 étriers de fixation côté véhicule ❷.

Fixation du dispositif Top Tether

⚠ ATTENTION Risque de blessure ou danger de mort en cas de dossiers des sièges arrière non verrouillés après le montage des sangles Top Tether

Les dossiers des sièges arrière peuvent basculer vers l'avant pendant la marche.

Les systèmes de retenue pour enfants ne peuvent alors plus offrir la protection prévue. Ils risquent même de provoquer des blessures supplémentaires.

- ▶ Verrouillez toujours les dossiers des sièges arrière après le montage des sangles Top Tether.
- ▶ Tenez impérativement compte de l'indicateur de verrouillage.

Si le dossier n'est pas encliqueté et verrouillé, un message apparaît sur l'écran pour les instruments

(redressement électrique du siège arrière) ou l'indicateur rouge de verrouillage est visible (redressement manuel du siège arrière).

-  Si le système de retenue pour enfants est équipé d'une sangle Top Tether:

Le risque de blessure peut être réduit grâce au dispositif Top Tether. La sangle Top Tether permet de créer une liaison supplémentaire entre le système de retenue pour enfants fixé avec le système ISOFIX (siège arrière gauche et droit) ou la ceinture de sécurité (tous les sièges arrière) et le véhicule.

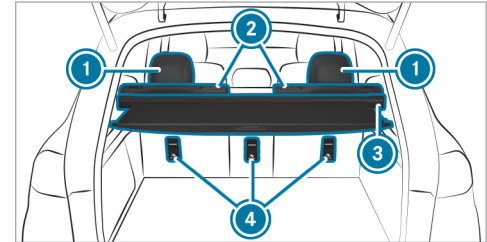

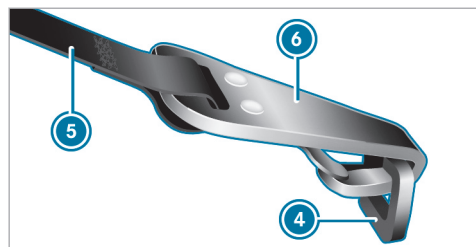

- ▶ Si nécessaire, tirez l'appuie-tête ❶ vers le haut (→ page 119).
- ▶ Montez le système de retenue pour enfants ISOFIX ou le système de retenue pour enfants fixé avec le dispositif Top Tether. Suivez les instructions de montage du fabricant du système de retenue pour enfants.
- ▶ Passez la sangle Top Tether ❺ sous l'appuie-tête ❶ entre les 2 tiges de guidage de l'appuie-tête.
- ▶ Lorsqu'un cache-bagages ❸ est monté, faites passer la sangle Top Tether ❺ entre le cache-bagages ❸ et le dossier ❷ du siège et amenez-la vers le bas.

- ▶ Accrochez le crochet Top Tether ❻ de la sangle Top Tether ❺ au point d'ancrage Top Tether ❹ sans que la sangle ne soit vrillée.
- ▶ Tendez la sangle Top Tether ❺. Suivez les instructions de montage du fabricant du système de retenue pour enfants.
- ▶ Si nécessaire, tirez l'appuie-tête ❶ vers le bas (→ page 119). Veillez à ce que la sangle Top Tether ❺ puisse coulisser librement.

Fixation du système de retenue pour enfants à l'aide de la ceinture de sécurité

⚠ ATTENTION Risque d'accident si la banquette arrière, le siège arrière et le dossier ne sont pas verrouillés

La banquette arrière, le siège arrière et le dossier risquent de basculer vers l'avant, même pendant la marche.

- L'occupant du véhicule est alors pressé contre la ceinture de sécurité. La ceinture de sécurité n'est plus en mesure de vous

apporter la protection prévue et risque de vous blesser.

- Les objets ou le chargement déposés dans le coffre ou compartiment de chargement ne peuvent pas être retenus par le dossier.
- ▶ Avant chaque trajet, assurez-vous que la banquette arrière, le siège arrière et le dossier sont verrouillés.

Si le dossier n'est pas encliqueté et verrouillé, un message apparaît sur l'écran pour les instruments (redressement électrique du siège arrière) ou l'indicateur rouge de verrouillage est visible (redressement manuel du siège arrière).

Les ceintures de sécurité des sièges suivants sont équipées d'une sécurité siège enfant:

- Siège passager
- Sièges arrière

La sécurité siège enfant activée veille à ce que les ceintures de sécurité du siège passager et des sièges arrière ne se relâchent pas une fois le système de retenue pour enfants fixé.

- ▶ Si vous souhaitez utiliser un système de retenue pour enfants de la catégorie «Universel» ou «Semi-universel», assurez-vous qu'il est autorisé pour le siège du véhicule.
- ▶ Montez le système de retenue pour enfants. La surface d'appui du système de retenue pour enfants utilisé doit reposer entièrement sur l'assise du siège.
- ▶ Veillez toujours à ce que la sangle supérieure de la ceinture passe correctement de la sortie de ceinture sur le véhicule en direction du guide de la ceinture diagonale sur le système de retenue pour enfants. La sangle supérieure de la ceinture doit passer vers l'avant de la sortie de ceinture et, si possible, vers le bas du système de retenue pour enfants.
- ▶ **En cas de pose sur le siège arrière :** si disponible, utilisez également le dispositif Top Tether.
- ▶ **En cas de pose sur le siège passager :** si nécessaire, réglez la sortie de ceinture et le siège passager en conséquence.

Sécurités enfants

Activation et désactivation de la sécurité enfants au niveau des portes arrière

⚠ ATTENTION Risque d'accident et de blessure si des enfants sont laissés sans surveillance à l'intérieur du véhicule

Si vous laissez des enfants sans surveillance à l'intérieur du véhicule, ils peuvent notamment

- ouvrir les portes et mettre en danger d'autres personnes ou usagers
- descendre du véhicule et se faire renverser
- utiliser les équipements du véhicule avec lesquels ils pourraient, par exemple, se coincer

En outre, les enfants peuvent mettre le véhicule en mouvement, par exemple en

- desserrant le frein de stationnement
- modifiant la position de la boîte de vitesses

- démarrant le véhicule
- ▶ Ne laissez jamais des enfants sans surveillance à l'intérieur du véhicule.
- ▶ Lorsque vous quittez le véhicule, prenez toujours la clé avec vous et verrouillez le véhicule.
- ▶ Conservez la clé hors de portée des enfants.

⚠ ATTENTION Danger de mort dû à une forte chaleur ou à l'action du froid dans le véhicule

Lorsque des personnes, en particulier des enfants, sont exposées de manière prolongée à une forte chaleur ou à un froid excessif, il y a risque de blessure, voire danger de mort!

- ▶ Ne laissez jamais de personnes sans surveillance à l'intérieur du véhicule, en particulier des enfants.

⚠ ATTENTION Risque d'accident et de blessure si des enfants sont laissés sans surveillance à l'intérieur du véhicule

Lorsque des enfants prennent place à bord, ils peuvent notamment:

- ouvrir les portes et mettre en danger d'autres personnes ou usagers
- descendre du véhicule et se faire renverser
- utiliser les équipements du véhicule avec lesquels ils pourraient, par exemple, se coincer

- ▶ Activez toujours les sécurités enfants lorsque des enfants prennent place à bord.
- ▶ Ne laissez jamais des enfants sans surveillance à l'intérieur du véhicule.
- ▶ Lorsque vous quittez le véhicule, prenez toujours la clé avec vous et verrouillez le véhicule.

Des sécurités enfants sont disponibles pour les portes arrière et pour les vitres latérales arrière.

La sécurité enfants au niveau des portes arrière permet de condamner chaque porte séparément. Elle ne peut plus être ouverte de l'intérieur.

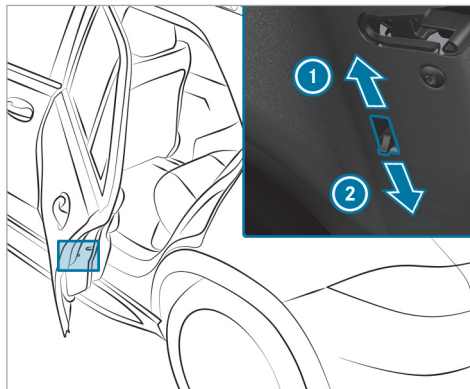

- ▶ Actionnez le levier dans le sens de la flèche ① (activation de la sécurité) ou ② (désactivation de la sécurité).
- ▶ Vérifiez le bon fonctionnement de la sécurité enfants.

Activation et désactivation de la sécurité enfants au niveau des vitres latérales arrière

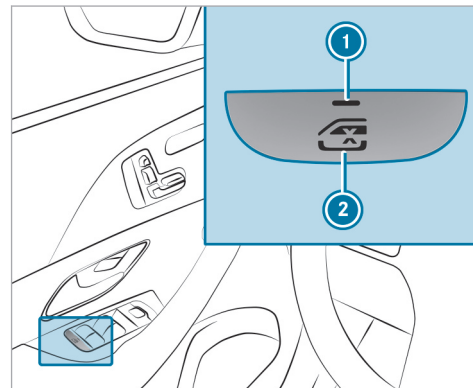

► **Activation ou désactivation de la sécurité :**
appuyez sur la touche ②.

La vitre latérale arrière peut être ouverte ou fermée dans les situations suivantes:

- le voyant ① est allumé: par l'intermédiaire du contacteur qui se trouve sur la porte conducteur
- le voyant ① est éteint: par l'intermédiaire du contacteur correspondant qui se trouve sur la porte arrière ou sur la porte conducteur

Rappel de présence de personnes

Fonctionnement du rappel de présence de personnes

Le rappel de présence de personnes peut contribuer à attirer l'attention sur la présence éventuelle d'enfants oubliés à l'arrière du véhicule. Il s'active et se désactive automatiquement si l'ouverture prolongée d'une porte arrière laisse supposer que de jeunes enfants pourraient monter ou descendre du véhicule.

Lorsque vous arrêtez le véhicule, le message **Ne pas laisser de personnes ou d'animaux ds le véhicule** s'affiche sur l'écran conducteur si le système s'est activé automatiquement auparavant.

Vous pouvez désactiver la fonction de manière permanente dans le système multimédia (→ page 81). Lorsque le système est désactivé, le voyant  qui se trouve sur l'écran conducteur s'allume.

Activation et désactivation du rappel de présence de personnes dans le système multimédia

Système multimédia:

↳  ►► Réglages ►► Véhicule
►► Protection des occupants

► Activez ou désactivez la fonction.

Clé

Vue d'ensemble de la fonction de la clé

⚠ ATTENTION Risque d'accident et de blessure si des enfants sont laissés sans surveillance à l'intérieur du véhicule

Si vous laissez des enfants sans surveillance à l'intérieur du véhicule, ils peuvent notamment

- ouvrir les portes et mettre en danger d'autres personnes ou usagers
- descendre du véhicule et se faire renverser
- utiliser les équipements du véhicule avec lesquels ils pourraient, par exemple, se coincer

En outre, les enfants peuvent mettre le véhicule en mouvement, par exemple en

- desserrant le frein de stationnement
- modifiant la position de la boîte de vitesses
- démarrant le véhicule

- ▶ Ne laissez jamais des enfants sans surveillance à l'intérieur du véhicule.
- ▶ Lorsque vous quittez le véhicule, prenez toujours la clé avec vous et verrouillez le véhicule.
- ▶ Conservez la clé hors de portée des enfants.

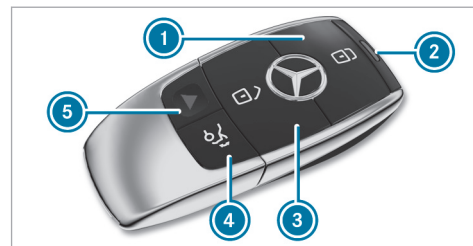

! REMARQUE Endommagement de la clé par des champs magnétiques

- ▶ Eloignez la clé des champs magnétiques puissants.



Clé du véhicule avec alarme panique

- ① Verrouillage
- ② Voyant
- ③ Déverrouillage
- ④ Ouverture et fermeture du hayon
- ⑤ Alarme panique

i Si le voyant ② ne s'allume pas lorsque vous appuyez sur la touche  ou , la pile est faible ou il se peut qu'elle soit déchargée. Remplacez la pile dès que possible.

Remplacement de la pile de la clé (→ page 85)

La clé vous permet de verrouiller et de déverrouiller les éléments suivants:

- Portes
- Trappe de réservoir
- Volet de prise (véhicules hybrides rechargeables)
- Hayon

Si vous n'ouvrez pas le véhicule dans les 40 secondes qui suivent le déverrouillage, il se verrouille de nouveau. La protection antivol est réactivée.

Ne posez pas la clé à côté d'appareils électroniques ou d'objets métalliques. Cela risque de compromettre le fonctionnement de la clé.

Ne posez pas la clé dans le porte-gobelet isotherme. Sinon, la clé ne sera pas identifiée avec certitude.

Activation et désactivation du signal sonore de fermeture

Système multimédia:

→ [🏠] ▶ Réglages ▶ Véhicule
▶ Ouverture/fermeture

- ▶ Activez ou désactivez la **Confirmation sonore de fermeture**.

Activation et désactivation de l'alarme panique

Conditions requises

- Le véhicule est arrêté.

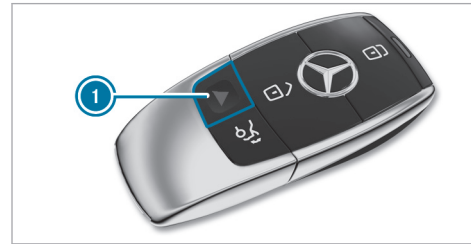

- ▶ **Activation :** appuyez sur la touche ① pendant 1 seconde environ.

Une alarme optique et une alarme sonore se déclenchent.

- ▶ **Désactivation :** appuyez de nouveau brièvement sur la touche ①.

ou

- ▶ Appuyez sur la touche Start/Stop. Une clé correspondant au véhicule doit être détectée à l'intérieur du véhicule.

Modification des réglages de déverrouillage

Fonctions de déverrouillage possibles avec la clé:

- Déverrouillage centralisé
- Déverrouillage de la porte conducteur et de la trappe de réservoir
- **Véhicules hybrides rechargeables :** déverrouillage de la porte conducteur, de la trappe de réservoir/du volet de prise
- ▶ **Passage d'un réglage à l'autre :** appuyez simultanément sur les touches [🔒] et [🔓] pen-

lant 6 secondes environ, jusqu'à ce que le voyant clignote 2 fois.

Possibilités lorsque la fonction de déverrouillage pour la porte conducteur et la trappe de réservoir est sélectionnée:

- **Déverrouillage centralisé du véhicule:** appuyez 2 fois sur la touche .
- **Véhicules équipés de KEYLESS-GO:** vous ne déverrouillez que la porte conducteur et la trappe de réservoir lorsque vous touchez le côté intérieur de la poignée de porte conducteur.



Possibilités lorsque la fonction de déverrouillage pour la porte conducteur et la trappe de réservoir/le volet de prise est sélectionnée (véhicules hybrides rechargeables):

- **Déverrouillage centralisé du véhicule:** appuyez 2 fois sur la touche .
- **Véhicules équipés de KEYLESS-GO:** vous ne déverrouillez que la porte conducteur et la trappe de réservoir/le volet de prise lorsque vous touchez le côté intérieur de la poignée de porte conducteur.

Désactivation de la fonction de la clé

Véhicules équipés de KEYLESS-GO: si vous désactivez la fonction de la clé, les fonctions KEYLESS-GO sont également désactivées. Une autorisation d'accès ou à la conduite par l'intermédiaire de KEYLESS-GO n'est alors plus possible avec la clé correspondante. Activez la fonction de la clé afin que toutes les fonctions soient à nouveau disponibles comme d'habitude avec cette clé.

Vous pouvez également désactiver la fonction de la clé afin de réduire la consommation de courant de la clé correspondante si vous n'utilisez pas le véhicule ou une clé pendant une période prolongée.

- ▶ Appuyez sur la touche  de la clé et maintenez-la enfoncée.
- ▶ Tout en maintenant la touche  enfoncée, appuyez immédiatement 2 fois de suite sur la touche  de la clé.
Le voyant de la clé s'allume 1 fois brièvement, puis 1 fois de manière prolongée.

❗ Vous disposez des possibilités suivantes pour réactiver la clé:

- Appuyez sur une touche quelconque de la clé.
- Démarrez le véhicule avec la clé dans le bac de rangement de la console centrale (→ page 184).

Retrait et rangement de la clé de secours

Retrait de la clé de secours

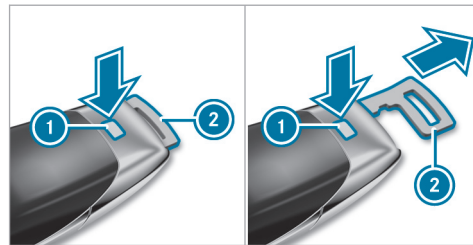

- ▶ Appuyez sur le bouton de déverrouillage ①. La clé de secours ② glisse légèrement vers l'extérieur.
- ▶ Tirez la clé de secours ② jusqu'à ce qu'elle s'enclenche dans la position intermédiaire.
- ▶ Appuyez de nouveau sur le bouton de déverrouillage ① et retirez complètement la clé de secours ②.

Rangement de la clé de secours

- ▶ Appuyez sur le bouton de déverrouillage ①.
 - ▶ Enfoncez la clé de secours ② dans la position intermédiaire ou complètement jusqu'à ce qu'elle s'enclenche.
- ① Vous pouvez utiliser la position intermédiaire de la clé de secours ② pour fixer la clé à un trousseau de clés.

Remplacement de la pile de la clé

⚠ DANGER Danger de mort en cas d'ingestion de piles

Les piles contiennent des substances toxiques et corrosives. Si des piles sont avalées ou introduites dans l'organisme d'une autre manière, elles peuvent provoquer de graves brûlures internes dans les 2 heures qui suivent.

Il y a danger de mort.

- ▶ Conservez les piles hors de portée des enfants.
- ▶ Lorsque le couvercle et/ou le compartiment à pile ne se ferment pas correctement, n'utilisez plus la clé et conservez-la hors de portée des enfants.
- ▶ Si des piles ont été avalées ou ont été introduites dans l'organisme d'une autre manière, consultez immédiatement un médecin.



PROTECTION DE L'ENVIRONNEMENT Dommages causés à l'environnement par l'élimination incorrecte des piles



Les piles contiennent des substances polluantes. La loi interdit de les éliminer avec les ordures ménagères.



Éliminez les piles dans le respect des règles de protection de l'environnement. Déposez les piles usagées dans un atelier qualifié ou dans un point de récupération des piles usagées.

Conditions requises

- Vous avez besoin de 1 pile bouton de 3 V de type CR 2032.

Mercedes-Benz vous recommande de confier le remplacement de la pile à un atelier qualifié.

- ▶ Retirez la clé de secours (→ page 84).

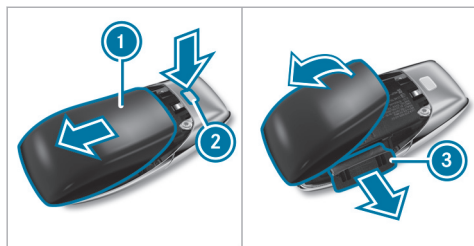

- ▶ Appuyez vers le bas sur le bouton de déverrouillage (2) en l'enfonçant complètement et faites glisser le couvercle (1) dans le sens de la flèche.
- ▶ Rabattez le couvercle (1) dans le sens de la flèche et retirez-le.
- ▶ Sortez le compartiment à pile (3) et retirez la pile usagée.
- ▶ Mettez la pile neuve en place dans le compartiment à pile (3). Tenez compte de l'inscription indiquant le pôle positif dans le compartiment à pile et sur la pile.
- ▶ Introduisez le compartiment à pile (3).

- ▶ Remettez le couvercle (1) en place et fermez-le en le faisant glisser jusqu'à ce qu'il s'encliquette.

Résolution des problèmes relatifs à la clé

Vous ne pouvez plus verrouiller ou déverrouiller le véhicule.

Causes possibles:

- La pile de la clé est faible ou déchargée.
- ▶ Contrôlez la pile à l'aide du voyant (→ page 82).
- ▶ Si nécessaire, remplacez la pile de la clé (→ page 85).
- ▶ Utilisez la clé de rechange.
- ▶ Utilisez la clé de secours pour le verrouillage et le déverrouillage (→ page 90).
- ▶ Faites contrôler la clé par un atelier qualifié.

Une source radio puissante perturbe le système.

Causes possibles de perturbation de la fonction de la clé:

- Lignes haute tension

- Téléphones portables
- Appareils électroniques (ordinateurs portables, tablettes)
- Blindage par des objets métalliques ou des boucles d'induction pour les systèmes de portes ou de barrières

- ▶ Veillez à maintenir une distance suffisante entre la clé et une source de perturbation potentielle.

Vous avez perdu une clé.

- ▶ Faites bloquer la clé par un atelier qualifié.
- ▶ Faites remplacer les serrures si nécessaire.

Portes

Déverrouillage et ouverture des portes de l'intérieur

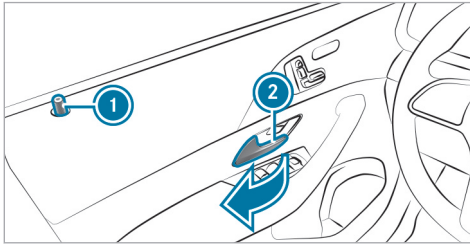

- ▶ **Déverrouillage et ouverture des portes avant :** tirez la poignée de porte (2).
Lors du déverrouillage de la porte, le bouton de condamnation (1) monte.
- ▶ **Déverrouillage des portes arrière :** tirez la poignée de la porte arrière.
Lors du déverrouillage de la porte arrière, le bouton de condamnation monte.
- ▶ **Ouverture des portes arrière :** tirez de nouveau la poignée de la porte arrière.

Verrouillage et déverrouillage centralisés du véhicule de l'intérieur

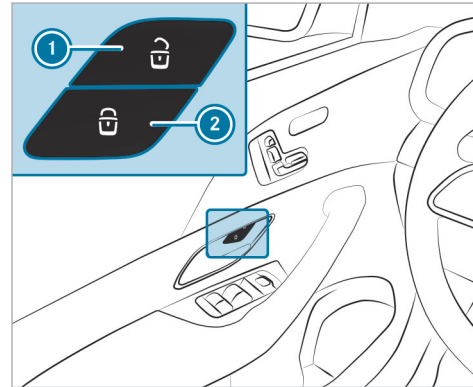

- ▶ **Déverrouillage :** appuyez sur la touche (1).
- ▶ **Verrouillage :** appuyez sur la touche (2).

La trappe de réservoir n'est pas verrouillée ni déverrouillée.

Véhicules hybrides rechargeables : le volet de prise est également verrouillé ou déverrouillé. Si

une clé est détectée dans le véhicule, vous pouvez tout de même ouvrir le volet de prise.

Le véhicule ne se déverrouille pas :

- si vous avez verrouillé le véhicule avec la clé
- si vous avez verrouillé le véhicule avec KEYLESS-GO

Verrouillage et déverrouillage du véhicule avec la fonction KEYLESS-GO

Conditions requises

- La clé se trouve à l'extérieur du véhicule.
- La distance entre la clé et le véhicule n'est pas supérieure à 3 ft (1 m).
- La porte conducteur et la porte dont la poignée de porte est actionnée sont fermées.

! **REMARQUE** Dommages sur le véhicule résultant d'une ouverture intempestive du hayon

- lors du passage dans une station de lavage
- lors de l'utilisation d'un nettoyeur haute pression

▶ Dans ces situations, désactivez la fonction de la clé.

ou

▶ Veillez à ce que la clé se trouve à au moins 10 ft (3 m) du véhicule.

Tenez compte des remarques suivantes:

- relatives au lavage du véhicule dans une station de lavage (→ page 418)
- relatives à l'utilisation d'un nettoyeur haute pression (→ page 421)

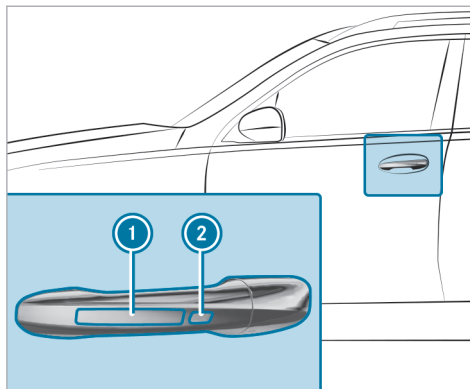

- ▶ **Déverrouillage du véhicule :** touchez le côté intérieur de la poignée de porte.
- ▶ **Verrouillage du véhicule :** touchez le capteur ① ou ②.
- ▶ **Fermeture confort :** touchez le capteur ② jusqu'à ce que le processus de fermeture soit terminé.

❗ Pour de plus amples informations sur la fermeture confort, voir (→ page 99).

Si vous ouvrez le hayon de l'extérieur, celui-ci se déverrouille automatiquement.

Résolution des problèmes relatifs à la fonction KEYLESS-GO

Vous ne pouvez plus verrouiller ni déverrouiller le véhicule par l'intermédiaire de la fonction KEYLESS-GO.

Causes possibles:

- La fonction de la clé a été désactivée.
- La pile de la clé est faible ou déchargée.

- ▶ Activez la fonction de la clé (→ page 84).
- ▶ Contrôlez la pile à l'aide du voyant (→ page 82).
- ▶ Si nécessaire, remplacez la pile de la clé (→ page 85).
- ▶ Utilisez la clé de rechange.
- ▶ Utilisez la clé de secours pour le verrouillage et le déverrouillage (→ page 90).
- ▶ Faites contrôler le véhicule et la clé par un atelier qualifié.

Une source radio puissante perturbe le système.

Causes possibles de perturbation de la fonction KEYLESS-GO:

- Lignes haute tension
- Téléphones portables
- Appareils électroniques (ordinateurs portables, tablettes)
- Blindage par des objets métalliques ou des boucles d'induction pour les systèmes de portes ou de barrières

▶ Veillez à maintenir une distance suffisante entre la clé et une source de perturbation potentielle.

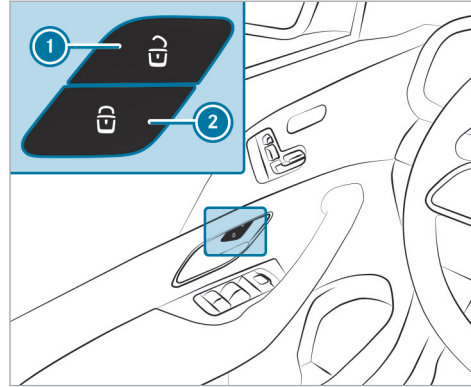

Activation et désactivation du verrouillage automatique

Lorsque le véhicule est en marche et que les roues tournent à une vitesse supérieure au pas, le véhicule se verrouille automatiquement.

- ▶ **Activation :** maintenez la touche ② appuyée pendant 5 secondes environ, jusqu'à ce qu'un signal sonore retentisse.
- ▶ **Désactivation :** maintenez la touche ① appuyée pendant 5 secondes environ, jusqu'à ce qu'un signal sonore retentisse.

Lorsque la fonction est activée, un risque de verrouillage intempestif existe dans les situations suivantes:

- en cas de démarrage du moteur par remorquage ou si vous poussez le véhicule
- lorsque le véhicule se trouve sur le banc d'essai à rouleaux

Activation et désactivation du verrouillage automatique

Système multimédia:

➔  ➔ Réglages ➔ Véhicule
➔ Ouverture/fermeture

- ① Lorsque le véhicule est en marche et que les roues tournent à une vitesse supérieure au pas, le véhicule se verrouille automatiquement.
- ▶ Activez ou désactivez **Verrouillage automatique**.

Lorsque la fonction est activée, un risque de verrouillage intempêtif existe dans les situations suivantes:

- Le véhicule est remorqué ou poussé.
- Le véhicule se trouve sur le banc d'essai à rouleaux.

Fonctionnement de la fermeture assistée

⚠ ATTENTION Risque de coincement lors de la fermeture automatique des portes

Des parties du corps ou des objets risquent de se retrouver coincés, ce qui pourrait entraîner des blessures.

- ▶ Assurez-vous qu'aucune personne ni aucun objet ne se trouve dans la zone de fermeture.
- ▶ La fermeture automatique de la porte peut être interrompue en tirant la poignée de porte extérieure ou intérieure.

Lorsque vous poussez la porte jusqu'au 1er cran de la serrure, la fermeture assistée verrouille automatiquement la porte dans la serrure.

Verrouillage et déverrouillage de la porte conducteur avec la clé de secours

- ① Pour verrouiller complètement le véhicule avec la clé de secours, appuyez d'abord sur la touche pour le verrouillage de l'intérieur alors que la porte conducteur est ouverte. Verrouillez ensuite la porte conducteur avec la clé de secours.
- ① Si vous déverrouillez et ouvrez la porte conducteur avec la clé de secours, l'alarme anti-vol et antieffraction se déclenche.
- ① Si vous déverrouillez la porte conducteur avec la clé de secours, le hayon ne se déverrouille pas.

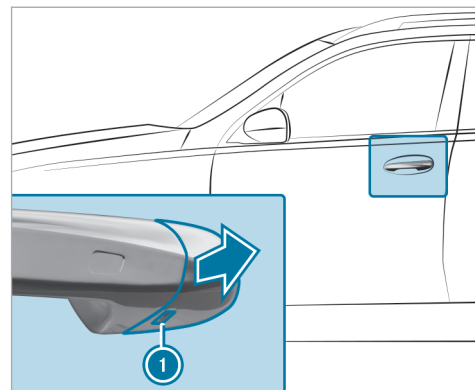

- ▶ Retirez la clé de secours (→ page 84).
- ▶ Engagez la clé de secours dans l'orifice ① du capuchon jusqu'en butée.
- ▶ Tirez légèrement la poignée de porte et maintenez-la tirée.
- ▶ Retirez le capuchon du véhicule avec la clé de secours en le tenant aussi droit que possible jusqu'à ce qu'il se détache.

- ▶ Relâchez la poignée de porte.

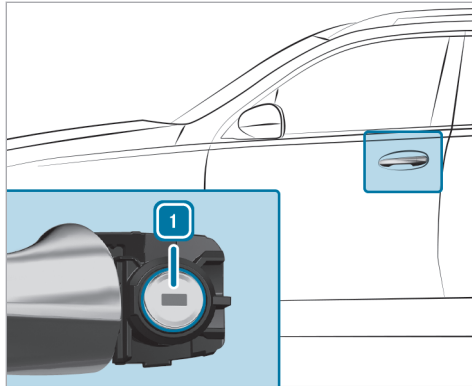

- ▶ **Déverrouillage :** tournez la clé de secours vers la gauche en position **1**.
- ▶ **Verrouillage :** tournez la clé de secours vers la droite en position **1**.
- ▶ Appuyez avec précaution le capuchon sur le barillet de serrure jusqu'à ce qu'il s'enclenche et qu'il soit fixé correctement.

Compartiment de chargement

Ouverture du hayon

⚠ DANGER Risque d'intoxication dû aux gaz d'échappement

Les moteurs thermiques dégagent des gaz d'échappement toxiques, tels que du monoxyde de carbone. Si le hayon est ouvert alors que le moteur tourne, des gaz d'échappement peuvent pénétrer dans l'habitacle, notamment pendant la marche.

- ▶ Arrêtez toujours le moteur avant d'ouvrir le hayon.
- ▶ Ne roulez jamais avec le hayon ouvert.

! REMARQUE Endommagement du hayon causé par des obstacles qui se trouvent au-dessus du véhicule

Le hayon pivote vers l'arrière et vers le haut lors de son ouverture.

- ▶ Veillez à réserver un espace de manœuvre suffisant derrière le hayon et au-dessus.

i Limitez l'angle d'ouverture du hayon (→ page 96).

- ▶ Alors que le hayon est déverrouillé, tirez la poignée du hayon et relâchez-la aussitôt.
- ▶ **Véhicules équipés de la fonction HANDS-FREE ACCESS :** balancez le pied dans la zone de détection des capteurs sous le pare-chocs (→ page 94).

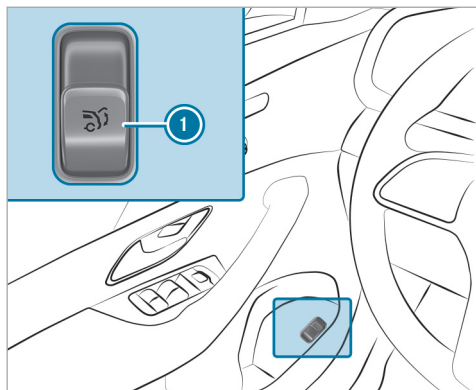

► Tirez la touche de commande à distance ❶ jusqu'à ce que le hayon s'ouvre.

ou

► Appuyez longuement sur la touche  de la clé.

► Si le hayon est arrêté dans une position intermédiaire, tirez-le vers le haut. Relâchez-le dès qu'il commence à s'ouvrir.

Lorsqu'un obstacle empêche l'ouverture automatique du hayon, la détection de blocage arrête le hayon. La détection de blocage automatique est une fonction conçue uniquement pour vous aider. Elle n'est pas en mesure de remplacer votre vigilance.

Fermeture du hayon

⚠ ATTENTION Risque de blessure dû à des objets non arrimés dans le véhicule

Si des objets, des bagages ou une partie du chargement ne sont pas arrimés du tout ou sont mal arrimés, ils risquent de glisser, se renverser ou être projetés et ainsi de heurter les occupants du véhicule.

Il y a risque de blessure, en particulier lors d'un freinage ou d'un changement brusque de direction.

- Rangez toujours les objets de manière à ce qu'ils ne puissent pas être projetés.
- Avant de prendre la route, arrimez les objets, les bagages ou le chargement

afin d'empêcher tout glissement ou basculement.

Tenez compte des remarques relatives au chargement du véhicule.

Remarques relatives à la fermeture du hayon : votre véhicule est équipé d'une détection de clé automatique. Si une clé correspondant au véhicule est détectée à l'intérieur du véhicule, le hayon ne se verrouille pas.

Notez que le hayon ne se verrouille pas dans la situation suivante:

- Vous avez verrouillé le véhicule et fermez le hayon alors qu'une clé correspondant au véhicule se trouve dans le véhicule.
et
- Une seconde clé correspondant au véhicule n'est pas détectée à l'extérieur du véhicule.

La détection de clé automatique est uniquement un système d'aide et elle n'est pas en mesure de remplacer votre vigilance.

- ▶ Avant de verrouiller le véhicule, assurez-vous d'avoir emporté au minimum une clé correspondant au véhicule à l'extérieur du véhicule.
- ▶ **Fermeture du hayon :** abaissez légèrement le hayon. Relâchez le hayon dès qu'il commence à se fermer.

⚠ ATTENTION Risque de coincement lors de la fermeture automatique du hayon

Vous risquez d'être coincé. Des personnes peuvent se trouver dans la zone de fermeture.

▶ Lors du processus de fermeture, assurez-vous que personne ne se trouve à proximité de la zone de fermeture.

Pour interrompre le processus de fermeture, optez pour l'une des possibilités suivantes:

- Appuyez sur la touche  de la clé.
- Tirez ou appuyez sur la touche de commande à distance qui se trouve sur la porte conducteur.

- Appuyez sur la touche de fermeture ou la touche de verrouillage qui se trouve sur le hayon.
- Tirez la poignée du hayon.

Véhicules équipés de la fonction HANDS-FREE ACCESS : vous pouvez également arrêter le processus de fermeture d'un mouvement du pied sous le pare-chocs arrière.

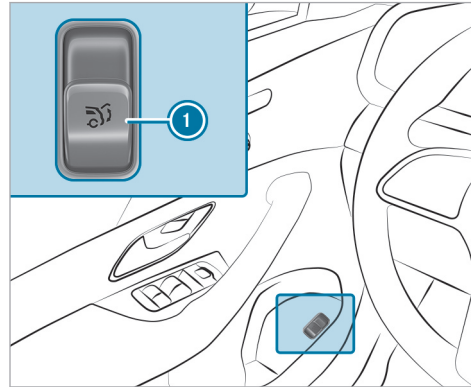

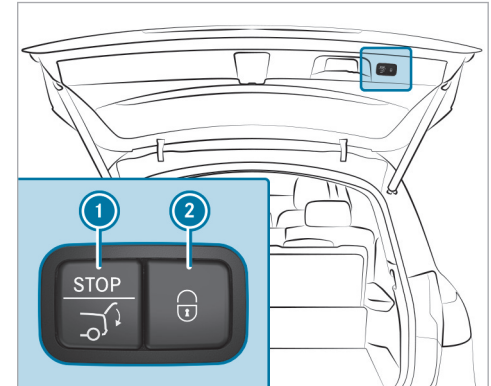

- ▶ Etablissement de l'alimentation en tension ou mise en marche du véhicule.
- ▶ Appuyez sur la touche de commande à distance  jusqu'à ce que le hayon soit complètement fermé.



- ▶ Appuyez sur la touche de fermeture  qui se trouve dans le hayon.

Véhicules équipés de la fonction KEYLESS-GO

- ▶ Appuyez sur la touche de verrouillage  qui se trouve dans le hayon.
Si une clé est détectée à l'extérieur du véhicule, le hayon se ferme et le véhicule se verrouille.
- ▶ Appuyez longuement sur la touche  de la clé (lorsque la clé se trouve à proximité du véhicule).

Véhicules équipés de la fonction HANDS-FREE ACCESS

- ▶ Balancez le pied dans la zone de détection des capteurs sous le pare-chocs (→ page 94).

Fonction d'inversion automatique du hayon

Le hayon est équipé d'une détection de blocage automatique avec fonction d'inversion. Lorsqu'un obstacle empêche le processus de fermeture automatique du hayon, ce dernier s'entrouvre à nouveau automatiquement. La détection de blocage automatique avec fonction d'inversion est uniquement un système d'aide et elle n'est pas en mesure de remplacer votre vigilance.

- ▶ Veillez à ne pas vous trouver dans la zone de fermeture lors de la fermeture.

⚠ ATTENTION Risque de coincement malgré la fonction d'inversion

La fonction d'inversion ne réagit pas:

- aux éléments mous, légers et minces (par exemple des doigts)
- à la fin du processus de fermeture

La fonction d'inversion ne permet pas d'éviter que vous soyez coincé, en particulier dans ces situations.

- ▶ Veillez à ne pas vous trouver dans la zone de fermeture.

Si quelqu'un est coincé, vous avez les possibilités suivantes:

- Appuyez sur la touche  de la clé.
- Tirez ou appuyez sur la touche de commande à distance qui se trouve sur la porte conducteur.

- Appuyez sur la touche de fermeture ou la touche de verrouillage qui se trouve sur le hayon.
- Tirez la poignée du hayon.

Fonction HANDS-FREE ACCESS

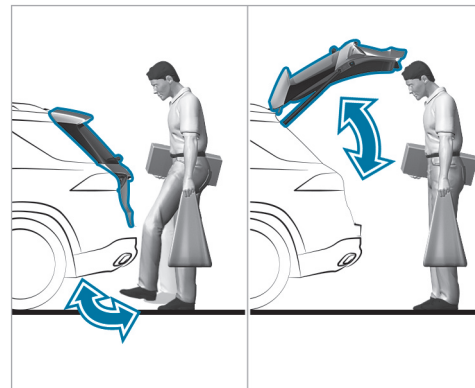

La fonction HANDS-FREE ACCESS vous permet d'ouvrir, de fermer ou de stopper le hayon d'un mouvement du pied sous le pare-chocs.

Le mouvement du pied déclenche en alternance un processus d'ouverture ou de fermeture.

Tenez compte des remarques relatives à l'ouverture (→ page 91) et à la fermeture (→ page 92) du hayon.

i Un signal d'alerte retentit 2 fois lorsque le hayon s'ouvre ou se ferme.

⚠ ATTENTION Risque de brûlure lié aux pièces brûlantes du système d'échappement

Les pièces du système d'échappement du véhicule peuvent être brûlantes. Lorsque vous utilisez la fonction HANDS-FREE ACCESS, vous risquez de vous brûler au contact des pièces du système d'échappement.

▶ Veillez à toujours balancer le pied uniquement dans la zone de détection des capteurs.

! **REMARQUE** Dommages sur le véhicule résultant d'une ouverture intempestive du hayon

- lors du passage dans une station de lavage
 - lors de l'utilisation d'un nettoyeur haute pression
- ▶ Dans ces situations, désactivez la fonction de la clé.
- ou
- ▶ Veillez à ce que la clé se trouve à au moins 10 ft (3 m) du véhicule.

Avant de balancer le pied, veillez à adopter une position stable. Sinon, vous risquez de perdre l'équilibre, par exemple en cas de verglas.

Tenez compte des remarques suivantes:

- La clé se trouve derrière le véhicule.
- Lorsque vous balancez le pied, tenez-vous à une distance d'au moins 12 in (30 cm) du véhicule.
- Lorsque vous balancez le pied, veillez à ne pas toucher le pare-chocs.

- Ne balancez pas le pied trop lentement.
- Le mouvement de pied doit être effectué d'avant en arrière par rapport au véhicule.

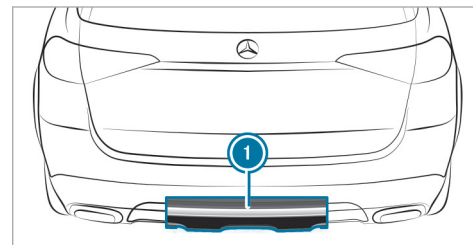

1 Zone de détection des capteurs

Si plusieurs mouvements de pied à la suite n'ont donné aucun résultat, attendez 10 secondes.

Limites système

Le système peut être perturbé ou ne pas fonctionner dans les cas suivants:

- en cas de dépôts de sel d'épandage ou de neige sur les capteurs, par exemple

- en cas d'actionnement par une prothèse de jambe

Le hayon peut s'ouvrir ou se fermer de manière intempestive dans les situations suivantes:

- Des personnes bougent les bras ou les jambes dans la zone de détection (en cas de polissage du véhicule ou en soulevant des objets, par exemple).
- Des objets sont transportés ou déposés le long du véhicule, à l'arrière (le flexible d'une pompe à carburant, un câble de charge ou des bagages, par exemple).
- Des sangles d'arrimage, des bâches ou d'autres couvertures sont tendues sur le pare-chocs.
- Un tapis de protection, dont la taille dépasse du seuil de chargement et atteint la zone de détection des capteurs, est utilisé.
- Le tapis de protection n'est pas fixé correctement.
- Des travaux sont effectués sur le dispositif pour remorque, sur les remorques ou sur les porte-vélos arrière.

Désactivez la fonction de la clé (→ page 84) ou ne portez pas de clé sur vous dans ces situations ou dans des situations similaires.

Limitation de l'angle d'ouverture du hayon

Activation de la limitation de l'angle d'ouverture du hayon

Vous pouvez limiter l'angle d'ouverture du hayon dans la moitié supérieure d'ouverture, jusqu'à juste avant la butée.

- ▶ Arrêtez le processus d'ouverture du hayon une fois la position souhaitée atteinte.
- ▶ Appuyez sur la touche de fermeture qui se trouve sur le hayon jusqu'à ce qu'un bref signal sonore retentisse.
La limitation de l'angle d'ouverture est activée. Le hayon s'ouvre jusqu'à la position mémorisée.

Ouverture complète du hayon après l'arrêt automatique

- ▶ Tirez de nouveau la poignée du hayon.

Désactivation de la limitation de l'angle d'ouverture du hayon

- ▶ Appuyez sur la touche de fermeture qui se trouve sur le hayon jusqu'à ce que 2 brefs signaux sonores retentissent.

Déverrouillage du hayon avec la clé de secours

Conditions requises

- Le dossier de la banquette arrière est basculé vers l'avant.
- Le cache-bagages est déposé.

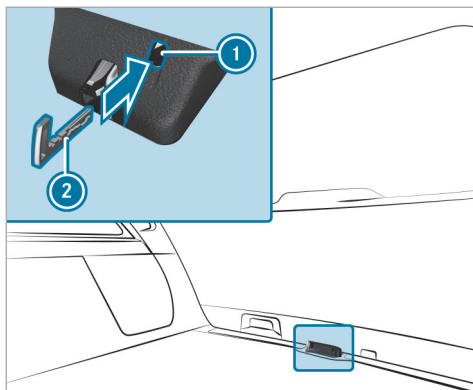

- ▶ Retirez la clé de secours (→ page 84).
- ▶ Introduisez la clé de secours ② dans l'ouverture ① de l'habillage et enfoncez-la. Le hayon se déverrouille.

Vitres latérales

Ouverture et fermeture des vitres latérales

⚠ ATTENTION Risque de coincement lors de l'ouverture d'une vitre latérale

Lors de l'ouverture d'une vitre latérale, des parties du corps risquent d'être entraînées dans le mouvement ou être coincées entre la vitre latérale et le cadre de vitre.

- ▶ Assurez-vous que personne ne touche la vitre latérale lors de son ouverture.
- ▶ Si quelqu'un est coincé, relâchez immédiatement la touche ou tirez la touche pour refermer la vitre latérale.

⚠ ATTENTION Risque de coincement lors de la fermeture d'une vitre latérale

Lors de la fermeture d'une vitre latérale, vous risquez d'être coincé dans la zone de fermeture.

- ▶ Veillez à ne pas vous trouver dans la zone de fermeture lors de la fermeture.

- ▶ Si quelqu'un est coincé, relâchez immédiatement la touche ou appuyez sur la touche pour rouvrir la vitre latérale.

⚠ ATTENTION Risque de coincement en cas d'utilisation des vitres latérales par des enfants

Si des enfants actionnent les vitres latérales, ils risquent de se coincer, notamment lorsqu'ils sont sans surveillance.

- ▶ Activez la sécurité enfants au niveau des vitres latérales arrière.
- ▶ Lorsque vous quittez le véhicule, prenez toujours la clé avec vous et verrouillez le véhicule.
- ▶ Ne laissez jamais des enfants sans surveillance à l'intérieur du véhicule.

Conditions requises

- L'alimentation en tension est établie ou le véhicule est en marche.

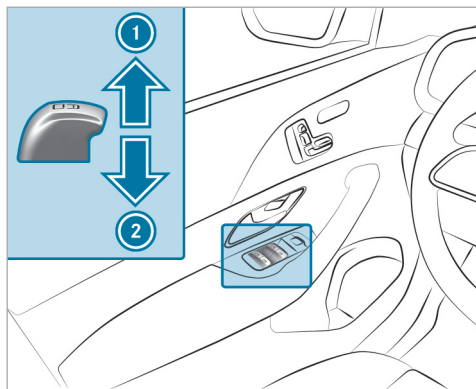

- ① Fermeture
- ② Ouverture

Les touches qui se trouvent sur la porte conducteur ont priorité.

► **Déclenchement du mouvement automatique :** poussez ou tirez la touche  au-delà du point de résistance puis relâchez-la.

► **Interruption du mouvement automatique :** poussez ou tirez de nouveau la touche .

Lorsque le véhicule est à l'arrêt, vous pouvez continuer à utiliser les vitres latérales.

La fonction est disponible pendant environ 4 minutes ou jusqu'à ce qu'une porte avant soit ouverte.

❗ **Véhicules équipés de stores pare-soleil électriques sur les portes arrières gauche et droite :** les touches de commande des vitres latérales arrière ouvrent et ferment également les stores pare-soleil (→ page 105).

Fonction d'inversion automatique des vitres latérales

Si un obstacle empêche le processus de fermeture d'une vitre latérale, la vitre latérale se rouvre automatiquement. La fonction d'inversion automatique est uniquement un système d'aide et elle n'est pas en mesure de remplacer votre vigilance.

► Veillez à ne pas vous trouver dans la zone de fermeture lors de la fermeture.

▲ **ATTENTION** Risque de coincement malgré la protection d'inversion de la vitre latérale

La fonction d'inversion ne réagit pas :

- aux éléments mous, légers et minces (par exemple des doigts)
- pendant la réinitialisation

La fonction d'inversion ne permet pas d'éviter que vous soyez coincé dans ces situations.

- Veillez à ne pas vous trouver dans la zone de fermeture lors de la fermeture.
- Si quelqu'un est coincé, appuyez sur la touche  pour rouvrir la vitre latérale.

Ouverture confort (ventilation du véhicule avant de prendre la route)

▲ **ATTENTION** Risque de coincement lors de l'ouverture d'une vitre latérale

Lors de l'ouverture d'une vitre latérale, des parties du corps risquent d'être entraînées

dans le mouvement ou être coincées entre la vitre latérale et le cadre de vitre.

- ▶ Assurez-vous que personne ne touche la vitre latérale lors de son ouverture.
- ▶ Si quelqu'un est coincé, relâchez immédiatement la touche.

Conditions requises

- La clé se trouve à proximité immédiate du véhicule.
- ▶ Maintenez la touche  de la clé appuyée. Les fonctions suivantes sont exécutées:
 - Le véhicule est déverrouillé.
 - Les vitres latérales s'ouvrent.
 - Le toit ouvrant s'ouvre.
 - Le toit ouvrant panoramique s'ouvre.
 - La ventilation de siège du siège conducteur se met en marche.
- ⓘ Si le store pare-soleil du toit ouvrant panoramique est fermé, le store pare-soleil s'ouvre en premier.

- ⓘ Si les stores pare-soleil des portes arrière sont fermés, les stores pare-soleil s'ouvrent en premier.

▶ **Interruption de l'ouverture confort:** relâchez la touche .

▶ **Poursuite de l'ouverture confort:** appuyez de nouveau sur la touche  et maintenez-la enfoncée.



Fermeture confort (fermeture du véhicule depuis l'extérieur)

⚠ ATTENTION Risque de coincement en cas d'inattention lors de la fermeture confort

Lors de la fermeture confort, vous risquez d'être coincé dans la zone de fermeture de la vitre latérale et du toit ouvrant.

- ▶ Lors de la fermeture confort, surveillez entièrement le processus de fermeture et veillez à ne pas vous trouver dans la zone de fermeture.

Conditions requises

- La clé se trouve à proximité immédiate du véhicule.
- ▶ Maintenez la touche  de la clé appuyée. Les fonctions suivantes sont exécutées:
 - Le véhicule est verrouillé.
 - Les vitres latérales se ferment.
 - Le toit ouvrant se ferme.
 - Le toit ouvrant panoramique se ferme.
- ▶ **Interruption de la fermeture confort:** relâchez la touche .
- ▶ **Poursuite de la fermeture confort:** appuyez de nouveau sur la touche  et maintenez-la enfoncée.
- ⓘ La fermeture confort fonctionne également avec la fonction KEYLESS-GO (→ page 87).

Résolution des problèmes relatifs aux vitres latérales

⚠ ATTENTION Risque de coincement ou danger de mort dû à la désactivation de la protection d'inversion

Lors de la refermeture d'une vitre latérale immédiatement après le blocage, la vitre latérale est fermée avec une plus grande force ou avec une force maximale. Dans ce cas, la fonction d'inversion est désactivée et vous risquez d'être coincé.

- ▶ Veillez à ne pas vous trouver dans la zone de fermeture.
- ▶ Pour arrêter le processus de fermeture, relâchez la touche ou appuyez de nouveau sur la touche pour rouvrir la vitre latérale.

Il est impossible de fermer une vitre latérale et la cause du blocage n'est pas visible.

- ▶ Vérifiez si des objets se trouvent dans le guide de la vitre.
- ▶ Réinitialisez les vitres latérales.

Réinitialisation des vitres latérales

Si une vitre latérale se bloque lors de sa fermeture et se rouvre immédiatement:

- ▶ Immédiatement après, tirez de nouveau la touche correspondante jusqu'à ce que la vitre latérale soit fermée et maintenez la touche tirée pendant au moins encore 1 seconde (réinitialisation).
La vitre latérale se ferme sans fonction d'inversion automatique.

Si la vitre latérale se bloque une nouvelle fois et se rouvre immédiatement:

- ▶ Immédiatement après, tirez de nouveau la touche correspondante jusqu'à ce que la vitre latérale soit fermée et maintenez la touche tirée pendant au moins encore 1 seconde (réinitialisation).
La vitre latérale se ferme sans fonction d'inversion automatique.

Les vitres latérales ne peuvent pas être ouvertes ou fermées avec l'ouverture confort.

Causes possibles:

- La pile de la clé est faible ou déchargée.

- ▶ Contrôlez la pile à l'aide du voyant (→ page 82).
- ▶ Si nécessaire, remplacez la pile de la clé (→ page 85).

Toit ouvrant

Ouverture et fermeture du toit ouvrant

- ⓘ Le terme «toit ouvrant» désigne également le toit ouvrant panoramique.

⚠ ATTENTION Risque de coincement lors de l'ouverture et de la fermeture du toit ouvrant

Vous risquez alors d'être coincé dans la zone de déplacement.

- ▶ Veillez à ne pas vous trouver dans la zone de déplacement lors de l'ouverture ou de la fermeture.
- ▶ Si quelqu'un est coincé, relâchez immédiatement la touche.

ou

- ▶ Actionnez brièvement la touche dans n'importe quelle direction pendant le mouvement automatique. L'ouverture ou la fermeture est alors interrompue.

⚠ ATTENTION Risque de coincement en cas de commande du toit ouvrant par des enfants

Si des enfants actionnent le toit ouvrant, ils risquent de se coincer, notamment lorsqu'ils sont sans surveillance.

- ▶ Ne laissez jamais des enfants sans surveillance à l'intérieur du véhicule.
- ▶ Lorsque vous quittez le véhicule, prenez toujours la clé avec vous et verrouillez le véhicule.

⚠ ATTENTION Risque de coincement lors de l'ouverture et de la fermeture du store pare-soleil

Vous risquez d'être coincé entre le store pare-soleil et le cadre ou le toit ouvrant.

- ▶ Veillez à ne pas vous trouver dans la zone de déplacement du store pare-soleil lors de son ouverture ou de sa fermeture.
- ▶ Si quelqu'un est coincé, relâchez immédiatement la touche.

ou

- ▶ Actionnez brièvement la touche dans n'importe quelle direction pendant le mouvement automatique. L'ouverture ou la fermeture est alors interrompue.

! REMARQUE Dysfonctionnements dus à la présence de neige ou de glace

La neige et la glace peuvent entraîner des dysfonctionnements du toit ouvrant.

- ▶ Ouvrez le toit ouvrant uniquement lorsqu'il est débarrassé de la neige ou de la glace.

! REMARQUE Dommages provoqués par des objets saillants

Si des objets dépassent du toit ouvrant, ils risquent d'endommager les baguettes d'étanchéité.

- ▶ Ne laissez pas d'objets dépasser du toit ouvrant.

! REMARQUE Endommagement du toit ouvrant lorsque la galerie de toit est montée

Lorsqu'une galerie de toit est montée, l'ouverture ou le soulèvement du toit ouvrant peuvent être limités.

- ▶ Vérifiez que vous pouvez soulever ou ouvrir le toit ouvrant lorsqu'une galerie de toit est montée.
- ▶ En cas de doute, ne soulevez ni n'ouvrez pas le toit ouvrant.

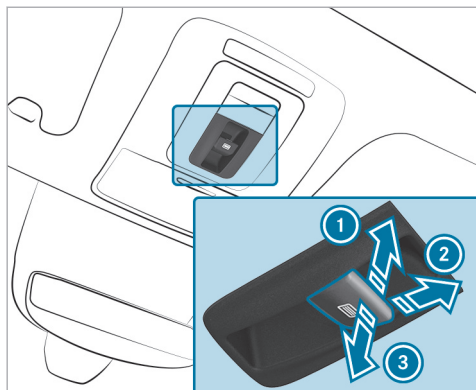



- ① Soulèvement
- ② Ouverture
- ③ Fermeture/abaissement

La touche  permet de commander le toit ouvrant panoramique et le store pare-soleil.

Le toit ouvrant panoramique peut être commandé uniquement lorsque le store pare-soleil est ouvert.

Exception : ventilez l'habitacle

- ▶ Vérifiez que vous pouvez soulever ou ouvrir le toit ouvrant lorsqu'une galerie de toit est montée.
- ▶ **Déclenchement du mouvement automatique :** poussez ou tirez la touche  au-delà du point de résistance puis relâchez-la.
- ▶ **Interruption du mouvement automatique :** actionnez brièvement la touche  dans n'importe quelle direction. L'ouverture ou la fermeture est alors interrompue.

Véhicules équipés d'un toit ouvrant panoramique : le mouvement automatique «soulèvement» est disponible uniquement lorsque le toit ouvrant est fermé ou soulevé.

Véhicules sans toit ouvrant panoramique : les mouvements automatiques «ouverture» et «soulèvement» sont disponibles uniquement lorsque le toit ouvrant est fermé.

- ▶ **Ventilation de l'habitacle :** soulevez le toit ouvrant.
Le store pare-soleil s'ouvre légèrement.

Commande du store pare-soleil du toit ouvrant depuis l'arrière

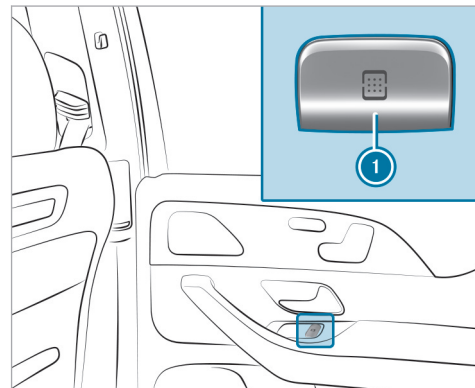

- ▶ **Ouverture :** appuyez sur la touche ①.
- ▶ **Fermeture :** tirez la touche ①.

ⓘ Si le toit ouvrant est ouvert, ce dernier est fermé en premier. Pour fermer le store pare-soleil, vous devez tirer une nouvelle fois sur la touche ①.

Si vous poussez ou tirez la touche ① au-delà du point de résistance, vous déclenchez un mouvement automatique dans la direction correspondante. Vous pouvez stopper le mouvement automatique en poussant ou en tirant de nouveau la touche.

Fonction d'inversion automatique du toit ouvrant

Si un obstacle empêche le toit ouvrant de se fermer complètement, celui-ci se rouvre automatiquement. La fonction d'inversion automatique est uniquement un système d'aide et elle n'est pas en mesure de remplacer votre vigilance.

▶ Veuillez à ne pas vous trouver dans la zone de fermeture lors de la fermeture.

⚠ ATTENTION Risque de coincement alors que la fonction d'inversion est activée

La fonction d'inversion ne réagit notamment pas:

- aux éléments mous, légers et minces (par exemple des doigts)
- à la fin du processus de fermeture

- pendant la réinitialisation
 - ▶ Veuillez à ne pas vous trouver dans la zone de fermeture lors de la fermeture.
 - ▶ Si quelqu'un est coincé, relâchez immédiatement la touche.

ou

- ▶ Actionnez brièvement la touche dans n'importe quelle direction pendant le mouvement automatique. Le processus de fermeture s'interrompt.

Fonction d'inversion automatique du store pare-soleil

Si un obstacle empêche un store pare-soleil de se fermer complètement, celui-ci se rouvre automatiquement. La fonction d'inversion automatique est uniquement un système d'aide et elle n'est pas en mesure de remplacer votre vigilance.

- ▶ Veuillez à ne pas vous trouver dans la zone de déplacement du store pare-soleil lors de sa fermeture.

⚠ ATTENTION Risque de coincement malgré la fonction d'inversion

La fonction d'inversion ne réagit notamment pas aux éléments mous, légers et minces (des petits doigts, par exemple).

- ▶ Veuillez à ne pas vous trouver dans la zone de déplacement du store pare-soleil lors de sa fermeture.
- ▶ Si quelqu'un est coincé, relâchez immédiatement la touche.

ou

- ▶ Actionnez brièvement la touche dans n'importe quelle direction pendant la fermeture automatique. Le processus de fermeture s'interrompt.

Fonctions de commande automatique du toit ouvrant

- ① Le terme «toit ouvrant» désigne également le toit ouvrant panoramique.

Fermeture du toit en cas de pluie pendant la marche**Véhicules équipés d'un toit ouvrant panoramique :**

lorsque le toit ouvrant est en position soulevée, il s'abaisse automatiquement pendant la marche en cas de pluie.

Abaissement automatique**Véhicules équipés d'un toit ouvrant panoramique :**

lorsque vous roulez à vitesse élevée et que l'arrière du toit ouvrant est soulevé, celui-ci s'abaisse légèrement. Lorsque vous roulez à faible vitesse, il se relève automatiquement.

⚠ ATTENTION Risque de coincement dû à l'abaissement automatique du toit ouvrant

Lorsque vous roulez à vitesse élevée et que le toit ouvrant est en position soulevée, sa partie arrière s'abaisse légèrement de manière automatique.

- ▶ Veillez à ce que personne ne passe la main dans la zone de déplacement du toit ouvrant pendant la marche.

- ▶ Si quelqu'un est coincé, tirez la touche du toit ouvrant brièvement vers l'avant ou vers l'arrière.

- ⓘ Vous pouvez interrompre les fonctions de commande automatique «Fermeture du toit en cas de pluie pendant la marche» et «Abaissement automatique» en appuyant sur la touche  ou en la tirant.

Résolution des problèmes relatifs au toit ouvrant

⚠ ATTENTION Risque de coincement, voire danger de mort en cas de nouveau processus de fermeture du toit ouvrant

En cas de nouveau processus de fermeture immédiatement après le blocage ou la réinitialisation, le toit ouvrant se ferme avec une force plus élevée.

- ▶ Veillez à ne pas vous trouver dans la zone de fermeture.
- ▶ Si quelqu'un est coincé, relâchez immédiatement la touche.

ou

- ▶ Actionnez brièvement la touche dans n'importe quelle direction pendant la fermeture automatique. Le processus de fermeture s'interrompt.

Il est impossible de fermer le toit ouvrant et la cause du blocage n'est pas visible.

- ⓘ Le terme «toit ouvrant» désigne également le toit ouvrant panoramique.

Si le toit ouvrant se bloque lors de sa fermeture et se rouvre légèrement:

- ▶ Immédiatement après une inversion automatique, tirez de nouveau la touche  vers le bas jusqu'au point de résistance et maintenez-la tirée jusqu'à ce que le toit ouvrant soit fermé. Le toit ouvrant est fermé avec une plus grande force.



Si le toit ouvrant se bloque une nouvelle fois lors de sa fermeture et se rouvre légèrement:

- ▶ Répétez l'étape précédente.
Le toit ouvrant est de nouveau fermé avec une plus grande force.

Véhicules sans toit ouvrant panoramique : le toit ouvrant s'ouvre ou se ferme uniquement par à-coups.

- ▶ Réinitialisez le toit ouvrant



Réinitialisation du toit ouvrant

- ▶ Poussez la touche  à plusieurs reprises vers le haut jusqu'au point de résistance et maintenez-la poussée jusqu'à ce que le toit ouvrant soit complètement ouvert.
- ▶ Appuyez sur la touche  pendant encore 1 seconde.
- ▶ Fermez le toit ouvrant.

Véhicules équipés d'un toit ouvrant panoramique : le toit ouvrant ou le store pare-soleil s'ouvre ou se ferme uniquement par à-coups.

- ▶ Réinitialisez le toit ouvrant et le store pare-soleil.

Réinitialisation du toit ouvrant et du store pare-soleil

- ▶ Tirez sur la touche  à plusieurs reprises jusqu'à ce que le toit ouvrant soit complètement fermé.
- ▶ Tirez sur la touche  à plusieurs reprises jusqu'à ce que le store pare-soleil soit complètement fermé.
- ▶ Ouvrez complètement le toit ouvrant avec le mouvement automatique, puis refermez-le.

Stores pare-soleil

Déroulement ou enroulement des stores pare-soleil des vitres latérales arrière

⚠ ATTENTION Risque de coincement lors du déroulement ou de l'enroulement du store pare-soleil

Lors du déroulement ou de l'enroulement du store pare-soleil, vous risquez d'être coincé dans sa zone de déplacement.

- ▶ Veillez à ne pas vous trouver dans la zone de déplacement du store pare-

soleil lors du déroulement ou de l'enroulement.

- ▶ Si quelqu'un vient à être coincé, actionnez brièvement la touche dans le sens opposé.
L'ouverture ou la fermeture est alors brièvement interrompue. Le store pare-soleil revient ensuite dans sa position initiale.

! **REMARQUE** Endommagement dû à des objets

Des objets peuvent provoquer des dysfonctionnements du store pare-soleil.

- ▶ Veillez à ce que le store pare-soleil puisse se dérouler et s'enrouler sans problème.

Vous pouvez commander les stores pare-soleil au niveau des vitres latérales arrière à l'aide des touches de commande des vitres latérales situées sur la porte conducteur et les portes arrière.

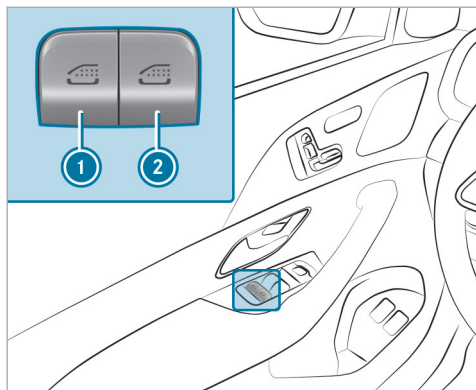

- ① Vitre latérale/store pare-soleil arrière gauche
- ② Vitre latérale/store pare-soleil arrière droit

► **Fermeture complète :** lorsque la vitre latérale est fermée, tirez brièvement la touche correspondante.

► **Ouverture complète :** appuyez brièvement sur la touche correspondante.

Protection antivol

Fonctionnement de l'antidémarrage

L'antidémarrage empêche de démarrer le véhicule sans clé valable.

L'antidémarrage est activé automatiquement lorsque vous arrêtez le véhicule et désactivé lorsque vous mettez le véhicule en marche.

Lorsque vous quittez le véhicule, prenez toujours la clé avec vous et verrouillez le véhicule. Si la clé reste dans le véhicule, n'importe qui peut démarrer le véhicule.

i Si le moteur ne démarre pas alors que la batterie de démarrage est chargée, il se peut que l'antidémarrage soit défectueux. Contactez un point de service Mercedes-Benz ou appelez le 1-800-FOR-MERCEDES (aux États-Unis) ou le 1-800-387-0100 (au Canada).

EDW (alarme antivol et antieffraction)

Fonctionnement de l'EDW

Lorsque l'EDW est activée, une alarme optique et une alarme sonore se déclenchent dans les situations suivantes:

- Ouverture d'une porte
- Ouverture du hayon
- Ouverture du capot moteur
- Déclenchement de la protection volumétrique (→ page 108)
- Déclenchement de la protection antisoulèvement (→ page 107)

L'EDW est activée automatiquement au bout de 10 secondes environ dans les cas suivants:

- après le verrouillage avec la clé
- après le verrouillage avec la fonction KEYLESS-GO

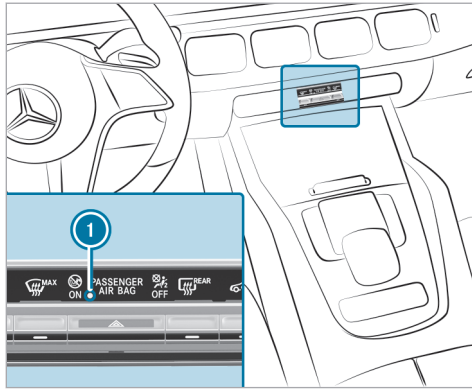



Lorsque l'EDW est activée, le voyant ❶ clignote. L'EDW est désactivée automatiquement dans les cas suivants:

- après le déverrouillage avec la clé
- après le déverrouillage avec la fonction KEYLESS-GO

- après avoir appuyé sur la touche Start/Stop alors que la clé se trouve dans le vide-poches (→ page 184)
- ❶ En cas de forte décharge de la batterie, l'alarme antivol et antieffraction est désactivée automatiquement afin d'assurer le prochain démarrage du moteur.

Arrêt de l'alarme déclenchée par l'EDW

▶ Appuyez sur la touche ,  ou  de la clé.

ou

▶ Appuyez sur la touche Start/Stop alors que la clé se trouve dans le vide-poches (→ page 184).

Arrêt de l'alarme avec la fonction KEYLESS-GO:

▶ Saisissez la poignée de porte extérieure avec la clé à l'extérieur du véhicule.

Fonctionnement de la protection antisoulèvement

- ❶ Cette fonction peut ne pas être disponible dans tous les pays.

Lorsqu'un changement de l'inclinaison du véhicule est détecté alors que la protection antisoulèvement est activée, une alarme optique et une alarme sonore se déclenchent.



La protection antisoulèvement est activée automatiquement au bout de 60 secondes environ:

- après le verrouillage avec la clé
- après le verrouillage avec la fonction KEYLESS-GO

La protection antisoulèvement est activée uniquement si les éléments suivants sont fermés:

- Portes
- Hayon

La protection antisoulèvement est désactivée automatiquement:

- après avoir appuyé sur la touche  ou  de la clé
- après avoir appuyé sur la touche Start/Stop alors que la clé se trouve dans le vide-poches (→ page 184)
- après le déverrouillage avec la fonction KEYLESS-GO

- lorsque vous utilisez la fonction HANDS-FREE ACCESS

Informations sur la détection de collision lorsque le véhicule est garé (→ page 244).

Activation et désactivation de la protection anti-soulèvement

Système multimédia:

- ↳  » Réglages » Véhicule
- » Ouverture/fermeture
- » Protection du véhicule

▶ Activez ou désactivez **Protection antisoulèv..**

La protection antisoulèvement est réactivée dans les situations suivantes:

- Le véhicule est de nouveau déverrouillé.
- Une porte est ouverte.
- Le véhicule est de nouveau verrouillé.

Fonctionnement de la protection volumétrique

 Cette fonction peut ne pas être disponible dans tous les pays.

Si la protection volumétrique est activée, une alarme optique et une alarme sonore se déclenchent lorsqu'un mouvement est détecté dans l'habitacle.



La protection volumétrique est activée automatiquement au bout de 10 secondes environ:

- après le verrouillage avec la clé
- après le verrouillage avec la fonction KEYLESS-GO

La protection volumétrique est activée uniquement si les éléments suivants sont fermés:

- Portes
- Hayon

La protection volumétrique est désactivée automatiquement:

- après avoir appuyé sur la touche  ou  de la clé
- après avoir appuyé sur la touche Start/Stop alors que la clé se trouve dans le vide-poches (→ page 184)
- après le déverrouillage avec la fonction KEYLESS-GO

- lorsque vous utilisez la fonction HANDS-FREE ACCESS

Un déclenchement intempestif de l'alarme peut se produire dans les situations suivantes:

- Objets mobiles à l'intérieur de l'habitacle (une mascotte, par exemple)
- Vitre latérale ouverte
- Toit ouvrant ouvert
- Toit ouvrant panoramique ouvert

Activation et désactivation de la protection volumétrique

Système multimédia:

- ↳  » Réglages » Véhicule
- » Ouverture/fermeture
- » Protection du véhicule

▶ Activez ou désactivez **Protection volumétrique.**

La protection volumétrique est réactivée dans les situations suivantes:

- Le véhicule est de nouveau déverrouillé.

- Une porte est ouverte.
- Le véhicule est de nouveau verrouillé.

Remarques relatives à la position assise correcte du conducteur

⚠ ATTENTION Risque d'accident en cas de modification des réglages du véhicule pendant la marche

Vous risquez de perdre le contrôle du véhicule, notamment dans les situations suivantes:

- si vous réglez le siège conducteur, l'appuie-tête, le volant ou le rétroviseur pendant la marche
- si vous bouclez votre ceinture de sécurité pendant la marche

▶ Avant de démarrer le véhicule, réglez en particulier le siège conducteur, l'appuie-tête, le volant et le rétroviseur, et bouclez votre ceinture de sécurité.

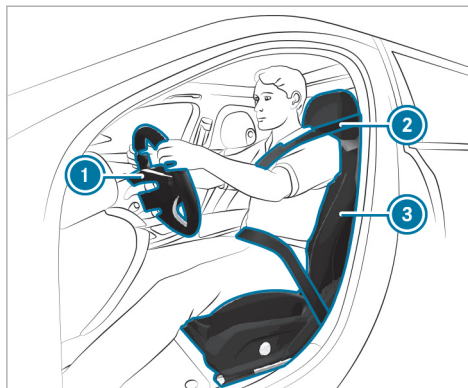

Tenez compte des remarques suivantes lorsque vous réglez le volant ①, la ceinture de sécurité ② et le siège conducteur ③ :

- Vous êtes assis en tenant compte des points suivants le plus loin possible de l'airbag conducteur.
- Vous adoptez une position assise droite.
- Vos cuisses sont légèrement soutenues par le coussin d'assise.

- Vos jambes ne sont pas complètement tendues et vous pouvez enfoncer aisément les pédales.
- Votre tête est soutenue à hauteur des yeux et repose au centre de l'appuie-tête.
- Vos bras sont légèrement pliés lorsque vous tenez le volant.
- Vos jambes peuvent bouger librement.
- Vous pouvez voir parfaitement tous les affichages sur le combiné d'instruments.
- Vous avez une bonne vue d'ensemble de la circulation.
- Votre ceinture de sécurité est tendue sur le corps et passe sur l'épaule pour la partie supérieure et dans le pli de l'aîne pour la partie inférieure.

Remarques relatives aux poignées de maintien

⚠ ATTENTION Risque de blessure dû à une charge trop importante des poignées de maintien

Si vous vous accrochez de tout votre poids à la poignée de maintien ou tirez dessus brusquement, la poignée de maintien peut être endommagée ou se défaire de son point d'ancrage. Vous risquez ainsi de vous blesser.

- ▶ N'utilisez les poignées de maintien que pour vous stabiliser en position assise ou pour monter et descendre plus facilement.

Sièges

Réglage du siège avant

⚠ ATTENTION Risque de coincement en cas de réglage des sièges par des enfants

Si des enfants règlent les sièges, ils risquent de se coincer, notamment lorsqu'ils sont sans surveillance.

- ▶ Lorsque vous quittez le véhicule, prenez toujours la clé avec vous et verrouillez le véhicule.
- ▶ Ne laissez jamais des enfants sans surveillance à l'intérieur du véhicule.

Vous pouvez régler les sièges lorsque le véhicule est arrêté.

⚠ ATTENTION Risque de coincement lors du réglage des sièges

Si vous réglez un siège, vous risquez de vous coincer ou de coincer les autres occupants du véhicule, par exemple au niveau de la glissière du siège.

- ▶ Assurez-vous lors du réglage d'un siège que personne ne se trouve dans l'espace de manœuvre du siège et ne se coince une partie du corps.

Respectez les consignes de sécurité relatives aux «Airbags» et au «Transport des enfants».

⚠ ATTENTION Risque d'accident en cas de modification des réglages du véhicule pendant la marche

Vous risquez de perdre le contrôle du véhicule dans les situations suivantes en particulier:

- si vous réglez le siège conducteur, l'appuie-tête, le volant ou le rétroviseur pendant la marche
- si vous bouclez votre ceinture de sécurité pendant la marche
- ▶ Avant de démarrer le véhicule, réglez en particulier le siège conducteur, l'appuie-tête, le volant et le rétroviseur, et bouclez votre ceinture de sécurité.

⚠ ATTENTION Risque de coincement dû à un manque de vigilance lors du réglage de la hauteur de siège

Si vous manquez de vigilance lors du réglage de la hauteur de siège, vous risquez de vous coincer ou de coincer les autres occupants du véhicule et, ce faisant, de vous blesser ou de blesser les autres occupants.

En particulier les enfants risquent d'actionner involontairement les touches pour le réglage électrique de siège et d'être coincés.

- ▶ Veillez à ce qu'il n'y ait ni main ni aucune autre partie du corps sous le mécanisme à levier du système de réglage de siège lorsque vous déplacez le siège.

⚠ ATTENTION Risque de blessure dû à des appuie-tête non posés ou mal réglés

Il y a un risque de blessure accru au niveau de la tête et de la nuque, par exemple en cas d'accident ou de freinage brutal si les appuie-tête ne sont pas montés ou s'ils sont mal réglés!

- ▶ Roulez toujours avec les appuie-tête posés.
- ▶ Avant de prendre la route, veillez pour chaque occupant du véhicule à ce que la tête soit soutenue à hauteur des yeux et repose au centre de l'appuie-tête.

N'intervertissez pas les appuie-tête des sièges avant et arrière. Sinon, vous ne pouvez pas régler correctement la hauteur et l'inclinaison des appuie-tête.

Le réglage de l'approche des appuie-tête vous permet de régler l'appuie-tête de manière à ce qu'il soit le plus près possible de l'arrière de votre crâne.

⚠ ATTENTION Risque de blessure ou danger de mort dû à une mauvaise position du siège

La ceinture de sécurité ne peut pas offrir la protection prévue si le dossier ne se trouve pas presque à la verticale.

Vous risquez notamment de glisser sous la ceinture de sécurité et de vous blesser.

- ▶ Réglez le siège correctement avant de prendre la route.
- ▶ Veillez toujours à ce que le dossier se trouve presque à la verticale et que la partie supérieure de la sangle d'épaule passe sur le milieu de l'épaule.

⚠ ATTENTION Risque de blessure ou danger de mort dû à des objets se trouvant sous le siège passager

Les objets coincés sous le siège passager peuvent interférer avec le fonctionnement de la désactivation automatique de l'airbag passager ou endommager le système.

- ▶ Ne rangez pas d'objets sous le siège passager.
- ▶ Lorsque le siège passager est occupé, assurez-vous qu'aucun objet n'est coincé sous le siège passager.

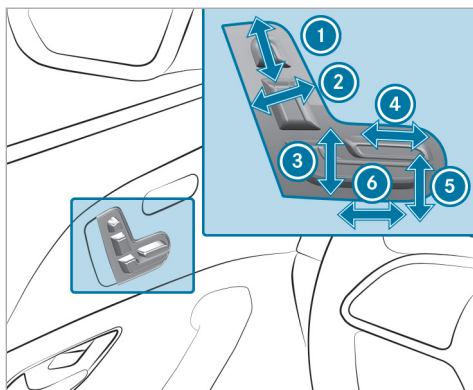

- ① Hauteur d'appui-tête
- ② Inclinaison de dossier
- ③ Hauteur de siège
- ④ Profondeur d'assise
- ⑤ Inclinaison d'assise
- ⑥ Approche de siège

► Mémorisez les réglages avec la fonction mémoire (→ page 128).

Réglage électrique du siège passager depuis le siège conducteur

⚠ ATTENTION Risque de blessure ou danger de mort en cas de distance insuffisante entre le siège avant et le poste de conduite

Les airbags frontaux risquent également de blesser les occupants du véhicule installés à l'avant.

- Réglez toujours les sièges avant de manière à ce qu'ils soient le plus éloigné possible des airbags frontaux.
- Tenez également compte des remarques relatives au réglage correct des sièges.

Conditions requises

- L'alimentation en tension est établie.

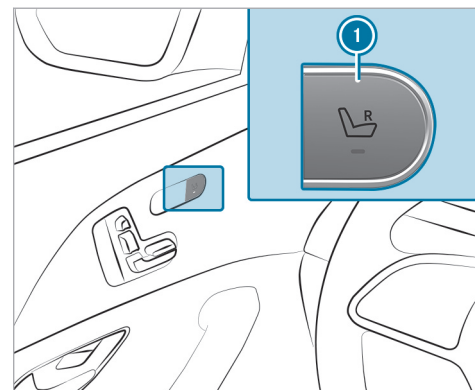

Vous pouvez afficher les fonctions suivantes pour le siège passager:

- Réglage du siège
- Chauffage de siège
- Ventilation de siège
- Fonction mémoire

- ▶ **Sélection du siège passager :** appuyez sur la touche ❶.
Lorsque le voyant est allumé, cela signifie que le siège passager est sélectionné.
- ▶ Réglez le siège passager par l'intermédiaire des touches qui se trouvent sur l'unité de commande sur la porte côté conducteur.
- ▶ **Sélection du siège conducteur :** appuyez de nouveau sur la touche ❶.
Lorsque le voyant s'éteint, cela signifie que le siège conducteur est sélectionné.

Réglage du soutien lombaire à 4 réglages

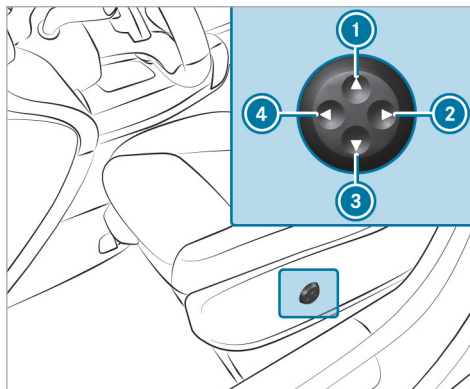

- ❶ Plus haut
- ❷ Moins prononcé
- ❸ Plus bas
- ❹ Plus prononcé

- ▶ Réglez le galbe du dossier avec les touches ❶ à ❹.

Réglage électrique du siège arrière

! **REMARQUE** Endommagement de l'accoudoir arrière lors du basculement vers l'avant du dossier central

Lorsque l'accoudoir arrière est abaissé, il risque d'être endommagé lors du basculement vers l'avant du dossier central.

- ▶ Relevez l'accoudoir arrière avant de basculer vers l'avant le dossier central.

Le dossier central est réglé en même temps que le siège gauche.

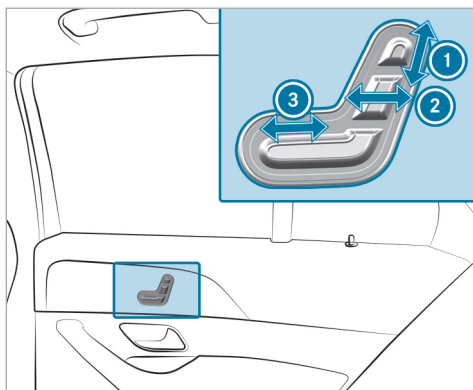

- ① Hauteur d'appuie-tête
- ② Inclinaison de dossier
- ③ Approche de siège

Basculement électrique des sièges arrière vers l'avant

⚠ ATTENTION Risque de coincement lors du basculement vers l'avant de sièges

Lorsque vous basculez un siège vers l'avant, vous risquez de vous coincer ou de coincer un occupant du véhicule.

- ▶ Assurez-vous lors du basculement d'un siège vers l'avant que personne ne se trouve dans l'espace de manœuvre du siège et ne se coince une partie du corps.

⚠ ATTENTION Risque d'accident en cas de dossier non verrouillé

Le dossier risque de basculer vers l'avant. Il existe alors en particulier les risques suivants:

- L'occupant du véhicule peut se trouver plaqué contre la ceinture de sécurité. La ceinture de sécurité n'est plus en mesure

de vous apporter la protection prévue et risque de vous blesser.

- Un système de retenue pour enfants n'est plus correctement maintenu ou positionné et ne remplit donc plus son rôle de manière conforme.
- Le dossier n'est pas conçu pour retenir les objets ou les charges déposés dans le compartiment de chargement.

Assurez-vous toujours que le dossier est verrouillé, en particulier:

- avant qu'une personne ne s'installe sur un siège en utilisant l'aide à la montée et à la descente
- après le réglage du dossier
- après avoir utilisé l'aide à la montée et à la descente
- après avoir rabattu l'extension de l'espace de chargement

⚠ ATTENTION Risque de blessure dû au basculement vers l'avant d'un dossier

Si le dossier du siège arrière est basculé vers l'avant, des personnes occupant la 3e rangée de sièges peuvent heurter des pièces du mécanisme de siège, en particulier en cas d'accident, de coups de frein ou de changement de direction brusque.

- ▶ Si une personne se trouve dans la 3e rangée de sièges, le siège arrière se trouvant devant elle doit être redressé en position de marche.
- ▶ Les personnes occupant la 3e rangée de sièges ne doivent pas faire reposer leurs jambes sur un dossier de siège arrière basculé vers l'avant.

Veillez toujours à ce que tous les occupants du véhicule aient bouclé correctement leur ceinture et soient correctement assis. Cela vaut particulièrement lorsque des enfants se trouvent à bord du véhicule.

Relevez le dossier du siège rabattu lorsque vous n'en avez plus besoin comme surface de charge-

ment ou pour monter à bord et descendre du véhicule.

⚠ ATTENTION Risque de coincement en cas de siège non verrouillé

Lors du basculement vers l'avant, le siège ne s'encliquette pas. Le siège peut se rabattre soudainement, par exemple en cas d'accélération, de freinage, de changement brusque de direction ou d'accident.

Les personnes qui se trouvent dans la zone de déplacement du siège risquent d'être coincées.

- ▶ Avant de prendre la route, rabattez toujours un siège qui a été basculé vers l'avant.
- ▶ Assurez-vous que le siège est verrouillé.

Pour monter à bord et descendre d'un véhicule équipé d'une 3e rangée de sièges, vous pouvez basculer vers l'avant les sièges de la 2e rangée de sièges. Ce faisant, sur les véhicules équipés d'un dossier central, le siège central bascule vers

l'avant et vers l'arrière en même temps que le siège gauche.

Conditions requises

- La zone dans laquelle le siège est basculé est dégagée.
- Le siège est relevé (→ page 135).
- Véhicules équipés de sièges confort: l'accoudoir central est relevé.
- Véhicules équipés d'une console centrale rallongée: le vide-poches situé dans la console centrale est fermé.
- Véhicules équipés d'un dossier central: le dossier central est redressé (→ page 133).

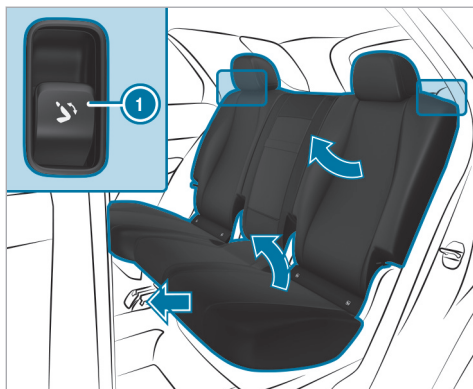

- ▶ **Basculement du siège vers l'avant :** tirez brièvement la touche ❶.
L'appuie-tête s'abaisse. Le dossier s'avance au maximum. Le réglage de l'approche du siège s'avance jusqu'à ce que le siège soit déverrouillé. Le siège bascule ensuite vers l'avant.
- ▶ **Basculement du siège vers l'arrière :** appuyez sur la touche ❶ et maintenez-la enfoncée

jusqu'à ce que le siège arrière s'enclenche de manière audible.

Le siège bascule vers le bas et s'arrête en position cargo. Le dossier s'arrête en position cargo.

- ▶ Pour interrompre l'opération de basculement, relâchez la touche ❶. Pour poursuivre l'opération de basculement, appuyez de nouveau sur la touche ❶ et maintenez-la enfoncée.

Si un siège de la 2e rangée de sièges n'est pas encliqueté, un message apparaît sur l'écran multifonction du combiné d'instruments.

- ▶ Réglez l'inclinaison de dossier et le réglage de l'approche du siège par l'intermédiaire des touches de l'unité de commande sur la porte.

- ❶ Vous pouvez amener les dossiers en position plancher pour agrandir le compartiment de chargement (→ page 133).

Basculement manuel des sièges arrière vers l'avant (déverrouillage de secours)

Les lanières de déverrouillage sont sur les faces extérieures et au dos des sièges de la 2e rangée de sièges.

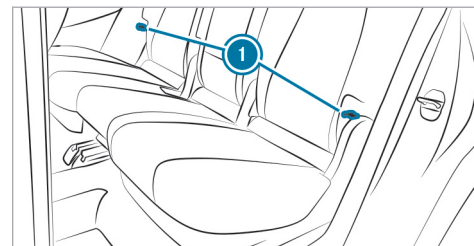

Lanières de déverrouillage latérales

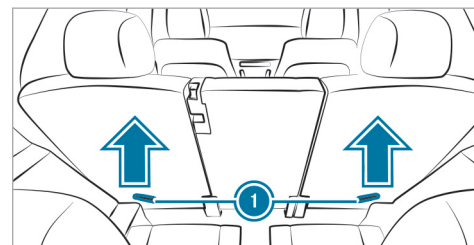

Lanières de déverrouillage au dos des sièges

- ▶ Tirez sur l'une des lanières de déverrouillage ①.
- ▶ Basculez le dossier vers l'avant.
- ▶ Avant de prendre la route, assurez-vous que le dossier et la banquette arrière sont verrouillés.

Appuie-tête

■ Réglage manuel des appuie-tête des sièges avant

⚠ ATTENTION Risque d'accident en cas de modification des réglages du véhicule pendant la marche

Vous risquez de perdre le contrôle du véhicule, notamment dans les situations suivantes:

- si vous réglez le siège conducteur, l'appuie-tête, le volant ou le rétroviseur pendant la marche
- si vous bouclez votre ceinture de sécurité pendant la marche
- ▶ Avant de démarrer le véhicule, réglez en particulier le siège conducteur, l'appuie-

tête, le volant et le rétroviseur, et bouclez votre ceinture de sécurité.

⚠ ATTENTION Risque de blessure dû à des appuie-tête non posés ou mal réglés

Il y a un risque de blessure accru au niveau de la tête et de la nuque, par exemple en cas d'accident ou de freinage brutal si les appuie-tête ne sont pas montés ou s'ils sont mal réglés!

- ▶ Roulez toujours avec les appuie-tête posés.
- ▶ Avant de prendre la route, veillez pour chaque occupant du véhicule à ce que la tête soit soutenue à hauteur des yeux et repose au centre de l'appuie-tête.

N'intervertissez pas les appuie-tête des sièges avant et arrière. Sinon, vous ne pouvez pas régler correctement la hauteur et l'inclinaison des appuie-tête.

Le réglage de l'approche des appuie-tête vous permet de régler l'appuie-tête de manière à ce

qu'il soit le plus près possible de l'arrière de votre crâne.

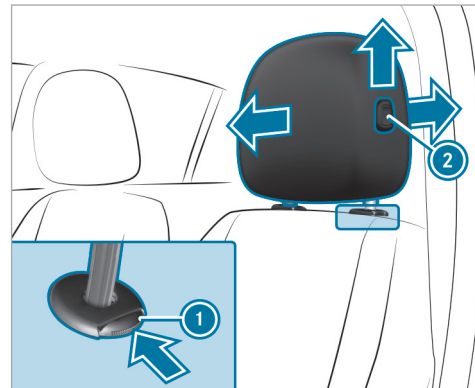

- ▶ **Plus haut :** tirez l'appuie-tête vers le haut.
- ▶ **Plus bas :** poussez sur le bouton de déverrouillage ① dans le sens de la flèche et abaissez l'appuie-tête.

- ▶ **Réglage vers l'avant :** appuyez sur le bouton de déverrouillage ② et tirez l'appuie-tête vers l'avant.
- ▶ **Réglage vers l'arrière :** appuyez sur le bouton de déverrouillage ② et poussez l'appuie-tête vers l'arrière.

■ Réglage manuel des appuie-tête confort des sièges avant

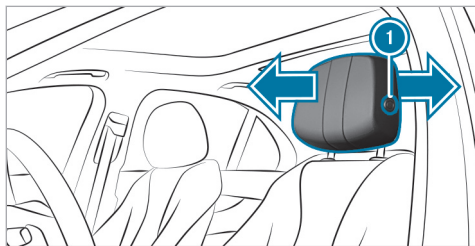

- ▶ **Réglage vers l'avant :** appuyez sur le bouton de déverrouillage ① et tirez l'appuie-tête vers l'avant.

- ▶ **Réglage vers l'arrière :** appuyez sur le bouton de déverrouillage ① et poussez l'appuie-tête vers l'arrière.

■ Réglage manuel des appuie-tête des sièges arrière

Selon l'équipement du véhicule, vous pouvez régler les appuie-tête arrière.

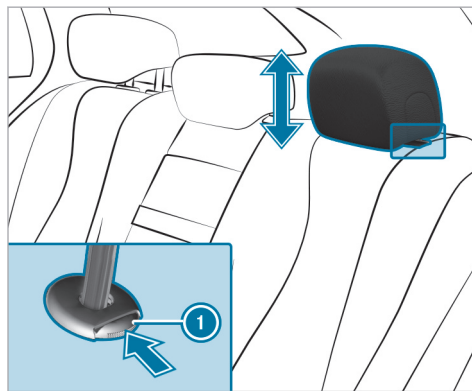

- ▶ **Plus haut :** tirer l'appuie-tête vers le haut.

- ▶ **Plus bas :** poussez sur le bouton de déverrouillage ① dans le sens de la flèche et abaissez l'appuie-tête.

Véhicules équipés d'une 3e rangée de sièges

Les appuie-tête de la 3e rangée de sièges disposent d'une position d'utilisation et d'une position de non-utilisation. La position d'utilisation est la position sortie la plus haute, dans laquelle l'appuie-tête se verrouille; la position de non-utilisation est la position enfoncée la plus basse de l'appuie-tête. En cas d'utilisation des places dans la 3e rangée de sièges, les appuie-tête doivent être verrouillés dans la position d'utilisation la plus haute.

- ▶ **Si la 3e rangée de sièges est occupée :** réglez les appuie-tête dans la position la plus haute et verrouillez-les.
- ▶ **Si la 3e rangée de sièges n'est pas occupée :** réglez les appuie-tête dans la position la plus basse.

■ Dépose et pose des appuie-tête des sièges arrière

Dépose

Selon l'équipement du véhicule, vous pouvez démonter les appuie-tête arrière.

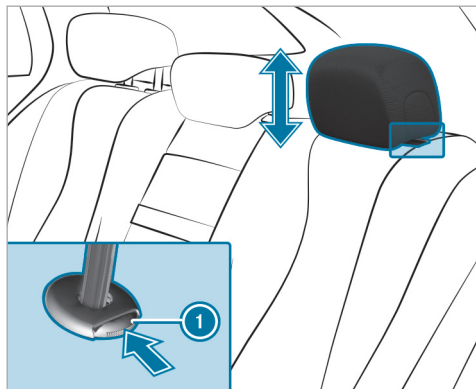

- ▶ Déverrouillez le dossier de la banquette arrière et basculez-le légèrement vers l'avant (→ page 133).

- ▶ Tirez l'appuie-tête vers le haut jusqu'en butée.
- ▶ Appuyez sur le bouton de déverrouillage ① dans le sens de la flèche et retirez l'appuie-tête.

Pose

- ▶ Mettez l'appuie-tête en place de manière à ce que la tige avec les crans se trouve à gauche, vu dans le sens de la marche.
- ▶ Enfoncez l'appuie-tête jusqu'à ce qu'il s'enclenche.
- ▶ Rabattez le dossier de la banquette arrière jusqu'à ce qu'il s'encliquette.

Configuration des réglages de siège

Système multimédia:

→  ▶ Confort ▶ Siège

Réglage des coussins d'air

- ▶ Réglez les coussins d'air pour **Soutien lombaire** ou **Joues latérales** dans le menu correspondant.

Répartition du chauffage de siège

- ▶ Sélectionnez **Réglages du chauffage**.
- ▶ Sélectionnez **Répartition du chauffage de siège**.
- ▶ Réglez la répartition de chaleur pour le siège souhaité.

Réglage de l'adaptation automatique des sièges

⚠ ATTENTION Risque de coincement lors du réglage du siège conducteur après sélection d'un profil conducteur

La sélection d'un profil utilisateur peut déclencher le réglage du siège conducteur sur la position mémorisée pour ce profil utilisateur. Vous ou d'autres occupants du véhicule pourriez alors être blessés.

- ▶ Veillez à ce que personne ne se trouve dans la zone de déplacement du siège pendant le réglage du siège conducteur par l'intermédiaire du système multimédia.

Si une personne risque d'être coincée, interrompez immédiatement la procédure de réglage:

- ▶ a) Appuyez brièvement sur le message d'alerte sur l'écran central.

ou

- ▶ b) Appuyez sur l'une des touches de position de la fonction mémoire ou actionnez un contacteur de réglage du siège de la porte conducteur. La procédure de réglage s'arrête.

Système multimédia:

↳  ▶▶ Confort ▶▶ Siège
▶▶ Positionn. autom. du siège

Adaptation manuelle de la position du siège conducteur et du volant à la taille de la personne

Sur la base de la taille du conducteur, le véhicule calcule la position adéquate du siège conducteur et du volant et la règle directement.

- ▶ Réglez l'unité de mesure: sélectionnez **cm** ou **ft/in.**

- ▶ Réglez la taille sur la graduation.

- ▶ Sélectionnez **Lancer le positionnement.**

La position du siège conducteur et du volant est adaptée à la taille réglée de la personne.



- ① Vous pouvez également effectuer les réglages sur votre profil utilisateur via le compte utilisateur Mercedes me. La synchronisation des profils enregistrés dans le véhicule et des profils paramétrés dans Mercedes me connect permet d'appliquer ces réglages à votre véhicule. Pour de plus amples informations sur la synchronisation des profils utilisateur, voir .
- ① Si la position du siège conducteur et du volant calculée par le véhicule n'est pas pratique ou pas confortable, elle peut être adaptée manuellement à tout moment au moyen des touches de commande.

Les rétroviseurs extérieurs ne sont pas réglés via cette fonction mais manuellement à l'aide des contacteurs de commande.

Sélection du programme de massage pour les sièges avant

Système multimédia:

↳  ▶▶ Confort ▶▶ Massage

- ▶ Sélectionnez le programme de massage souhaité .
- ▶ Démarrez le programme pour le siège souhaité .
- ▶ **Réglage de l'intensité du massage:** activez ou désactivez **Intense**.
- ▶ **Arrêt du massage:** sélectionnez .
- ① La disponibilité de cette fonction dépend de l'équipement du véhicule.

Remise à zéro des réglages de siège

Système multimédia:

↳  ▶▶ Confort ▶▶ Siège

- ▶ Sélectionnez **Réinitialiser**.
- ▶ Sélectionnez  pour le siège souhaité. Les réglages du siège sélectionné sont remis à zéro.

Mise en marche et arrêt du chauffage de siège

⚠ ATTENTION Risque de brûlure en cas de mise en marche répétée du chauffage de siège

Si vous mettez le chauffage de siège en marche de manière répétée, le coussin d'assise et le rembourrage de dossier peuvent devenir très chauds.

En cas de sensibilité limitée à la température ou de possibilité de réaction limitée vis-à-vis de températures élevées en particulier, cela peut avoir des effets néfastes sur la santé ou même provoquer des blessures semblables à des brûlures.

▶ Ne mettez pas le chauffage de siège en marche de manière répétée.

Pour éviter une surchauffe, le chauffage de siège peut se désactiver momentanément après une remise en marche répétée.

! REMARQUE Endommagement des sièges par des objets ou documents lorsque le chauffage de siège est en marche

Lorsque le chauffage de siège est en marche, de la chaleur peut s'accumuler à cause d'objets ou de documents posés sur les sièges (coussins d'assise ou sièges enfant, par exemple). La surface d'assise risque alors d'être endommagée.

▶ Assurez-vous qu'aucun objet ou document ne se trouve sur les sièges lorsque le chauffage de siège est en marche.

Conditions requises

- L'alimentation en tension est établie.

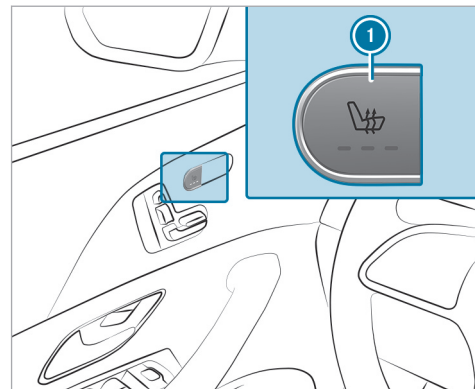

Chauffage de siège dans le poste de conduite

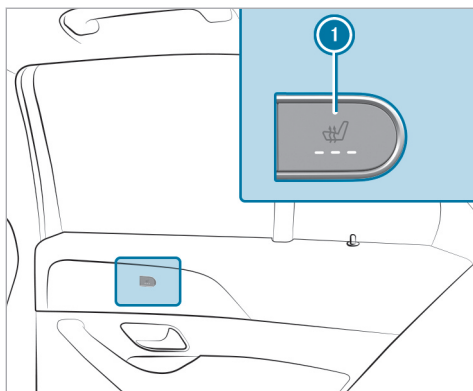

Chauffage de siège à l'arrière

- ▶ Appuyez sur la touche ① autant de fois qu'il est nécessaire pour atteindre le niveau de chauffage souhaité. En fonction du niveau de chauffage, 1 à 3 voyants s'allument. Lorsque tous les voyants sont éteints, cela signifie que le chauffage de siège est arrêté.

- ① Le chauffage de siège réduit automatiquement la puissance en passant d'un niveau de chauffage au suivant après 8, 10 et 20 minutes jusqu'à l'arrêt complet du chauffage de siège.

Mise en marche et arrêt de la ventilation de siège

Conditions requises

- L'alimentation en tension est établie.

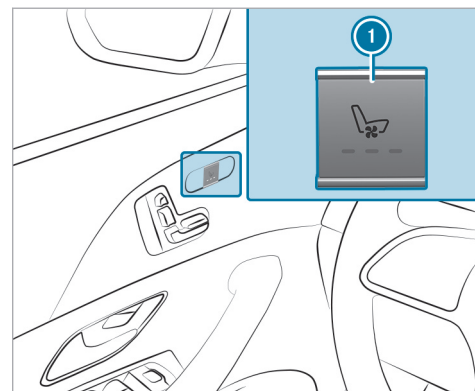

Ventilation de siège dans le poste de conduite

- ▶ Appuyez sur la touche ① autant de fois qu'il est nécessaire pour atteindre le niveau de ventilation souhaité. En fonction du niveau de ventilation, 1 à 3 voyants s'allument. Lorsque tous les voyants sont éteints, cela signifie que la ventilation de siège est arrêtée.

Volant

Réglage manuel du volant

⚠ ATTENTION Risque d'accident en cas de modification des réglages du véhicule pendant la marche

Vous risquez de perdre le contrôle du véhicule dans les situations suivantes en particulier:

- si vous réglez le siège conducteur, l'appuie-tête, le volant ou le rétroviseur pendant la marche
 - si vous bouclez votre ceinture de sécurité pendant la marche
- ▶ Avant de démarrer le véhicule, réglez en particulier le siège conducteur, l'appuie-tête, le volant et le rétroviseur, et bouclez votre ceinture de sécurité.

⚠ ATTENTION Risque de coincement en cas de réglage du volant par des enfants

Si des enfants règlent le volant, ils risquent de se coincer.

- ▶ Ne laissez jamais des enfants sans surveillance à l'intérieur du véhicule.
- ▶ Lorsque vous quittez le véhicule, prenez toujours la clé avec vous et verrouillez le véhicule.

Déverrouillage

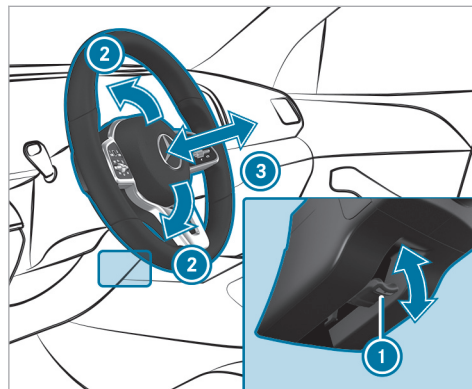

- ▶ Abaissez complètement le levier de déverrouillage ①.
- ▶ Réglez la hauteur ② et la distance ③ par rapport au volant.

Verrouillage

- ▶ Relevez complètement le levier de déverrouillage ①.
- ▶ Essayez de déplacer le volant pour vérifier que la colonne de direction est bien verrouillée.

Réglage électrique du volant

Vous pouvez régler le volant lorsque le véhicule est arrêté.

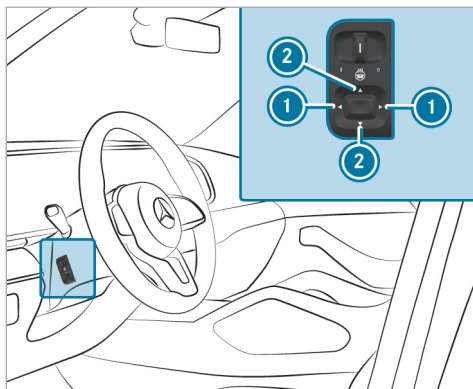

- ① Réglage de la distance par rapport au volant
- ② Réglage de la hauteur
- ▶ Mémorisez les réglages avec la fonction mémoire (→ page 128).

Mise en marche et arrêt du chauffage du volant

Selon la version du véhicule, le chauffage du volant peut être allumé et arrêté à partir d'un contacteur au volant.

Conditions requises

- Le véhicule est en marche.

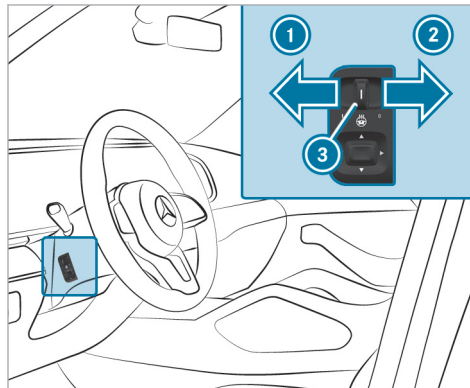

- ▶ **Mise en marche:** appuyez sur le contacteur en position ①.
Le voyant ③ s'allume.
- ▶ **Arrêt:** appuyez sur le contacteur en position ②.
Le voyant ③ s'éteint.

Lorsque vous coupez le contact, le chauffage du volant s'arrête.

découpler le chauffage du volant du chauffage de siège

Conditions requises

- L'alimentation en tension est établie ou le véhicule est en marche.
- Le chauffage du volant et le chauffage de siège sont couplés.

Système multimédia:

- ▶  ▶ Confort ▶ Siège
- ▶ Réglages du chauffage

La fonction est activée par défaut et le chauffage du volant s'active ou se désactive automatique-

ment lorsque le chauffage de siège est mis en marche ou arrêté.

- ▶ Appuyez sur **Chauffage du volant également**. Le chauffage du volant est découplé du chauffage de siège.

Aide à la montée et à la descente

Fonctionnement de l'aide à la montée et à la descente

⚠ ATTENTION Risque d'accident lors du démarrage pendant la procédure de réglage de l'aide à la montée et à la descente

Vous risquez de perdre le contrôle du véhicule.

- ▶ Attendez toujours que la procédure de réglage soit terminée avant de démarrer.

⚠ ATTENTION Risque de coincement lors de la procédure de réglage de l'aide à la montée et à la descente

Il existe un risque de coincement pour vous et les autres occupants du véhicule, en particulier les enfants.

- ▶ Assurez-vous que personne ne se trouve dans l'espace de manœuvre du volant et du siège conducteur et ne se coince une partie du corps.

En cas de risque de coincement par le volant:

- ▶ Actionnez le levier de réglage du volant. La procédure de réglage s'arrête.

En cas de risque de coincement par le siège conducteur:

- ▶ Appuyez sur les contacteurs de réglage de siège. La procédure de réglage s'arrête.
- ▶ Ne laissez jamais des enfants sans surveillance à l'intérieur du véhicule.

- ▶ Lorsque vous quittez le véhicule, prenez toujours la clé avec vous et verrouillez le véhicule.

Véhicules avec fonction mémoire : vous pouvez stopper la procédure de réglage en appuyant sur une des touches de position mémoire de la fonction mémoire.

⚠ ATTENTION Risque de coincement en cas d'activation de l'aide à la montée et à la descente par des enfants

Si des enfants activent l'aide à la montée et à la descente, il risque de se coincer, notamment s'ils sont sans surveillance.

- ▶ Ne laissez jamais des enfants sans surveillance à l'intérieur du véhicule.
- ▶ Lorsque vous quittez le véhicule, prenez toujours la clé avec vous et verrouillez le véhicule.

Lorsque l'aide à la montée et à la descente est activée, le volant se déplace vers le haut et le siège conducteur recule dans les cas suivants:

- Vous coupez le contact du véhicule alors que la porte conducteur est ouverte.
 - Vous ouvrez la porte conducteur alors que le contact du véhicule est coupé.
- i** Le volant se déplace alors vers le haut uniquement s'il ne se trouve pas déjà en butée supérieure. Le siège conducteur recule alors uniquement s'il ne se trouve pas déjà dans la plage de réglage arrière. Le dossier du siège conducteur avance alors uniquement s'il ne se trouve pas déjà dans la plage de réglage avant.

Le volant et le siège conducteur reprennent la dernière position de marche dans les cas suivants:

- Vous établissez l'alimentation en tension ou mettez le contact du véhicule alors que la porte conducteur est fermée.
- Vous fermez la porte conducteur alors que le véhicule est en marche.

La dernière position de marche est mémorisée dans les cas suivants:

- Vous arrêtez le véhicule.
- **Véhicules avec fonction mémoire**: vous appelez les réglages de siège à l'aide de la fonction mémoire.
- **Véhicules avec fonction mémoire**: vous enregistrez les réglages de siège à l'aide de la fonction mémoire.

Véhicules avec fonction mémoire: si vous appuyez sur une des touches de position mémoire de la fonction mémoire, la procédure de réglage est interrompue.

Réglage de l'aide à la montée et à la descente

Conditions requises

- L'adaptation automatique des sièges est activée (→ page 120).

Système multimédia:

→  ► Réglages ► Véhicule
► Aide montée/descente

► Sélectionnez **Volant et siège**, **Volant uniquement** ou **Désactivé**.

i Si vous utilisez un profil utilisateur personnalisé, cette information est utilisée pour assurer l'aide à la montée et à la descente. Le siège conducteur et le volant se mettent alors automatiquement dans la position adéquate.

Fonction mémoire

Fonctionnement de la fonction mémoire

⚠ ATTENTION Risque d'accident dû à l'utilisation de la fonction mémoire pendant la marche

Si vous utilisez la fonction mémoire côté conducteur pendant la marche, les mouvements que vous faites pour le réglage peuvent vous faire perdre le contrôle du véhicule.

- ▶ Utilisez la fonction mémoire côté conducteur uniquement lorsque le véhicule est à l'arrêt.

⚠ ATTENTION Risque de coincement en cas de réglage du siège avec la fonction mémoire

Lorsque la fonction mémoire règle le siège, vous ou d'autres occupants du véhicule, en particulier des enfants, risquez d'être coincés.

- ▶ Assurez-vous lors de la procédure de réglage de la fonction mémoire que personne ne se trouve dans l'espace de manœuvre du siège et ne se coince une partie du corps.
- ▶ Si quelqu'un est coincé, appuyez immédiatement sur une touche de position mémoire ou un contacteur de réglage des sièges.

⚠ ATTENTION Risque de coincement en cas d'activation de la fonction mémoire par des enfants

Si des enfants activent la fonction mémoire, ils risquent de se coincer, notamment s'ils sont sans surveillance.

- ▶ Ne laissez jamais des enfants sans surveillance à l'intérieur du véhicule.
- ▶ Lorsque vous quittez le véhicule, prenez toujours la clé avec vous et verrouillez le véhicule.

Vous pouvez utiliser la fonction mémoire lorsque le contact est coupé.

La fonction mémoire vous permet de mémoriser et de rappeler les réglages de siège pour 3 personnes différentes au maximum.

Vous pouvez mémoriser les réglages pour les systèmes suivants:

- Siège avant
- Rétroviseurs extérieurs
- Affichage tête haute
- Colonne de direction

- Galbe du siège

Utilisation de la fonction mémoire

Mémorisation

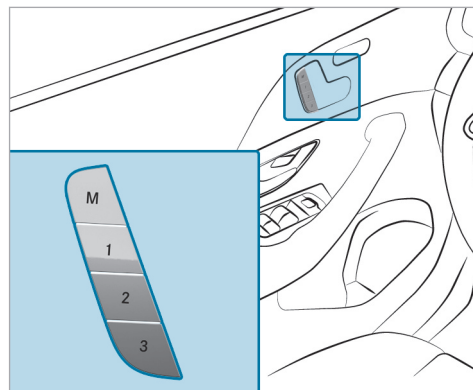

- ▶ Réglez la position souhaitée pour tous les systèmes.

- ▶ Appuyez sur la touche de mémorisation des réglages **[M]**, puis appuyez sur la touche de position mémoire **[1]**, **[2]** ou **[3]** dans les 3 secondes qui suivent. Un signal sonore retentit. Les réglages sont mémorisés.
- ▶ **Rappel :** appuyez sur la touche de position mémoire **[1]**, **[2]** ou **[3]** ou maintenez-la brièvement appuyée. Lorsque vous relâchez la touche, tous les systèmes reprennent la position mémorisée.

Possibilités de rangement

Remarques relatives au chargement du véhicule

⚠ DANGER Risque d'intoxication dû aux gaz d'échappement

Les moteurs thermiques dégagent des gaz d'échappement toxiques, tels que du monoxyde de carbone. Si le hayon est ouvert alors que le moteur tourne, des gaz d'échappement peuvent pénétrer dans l'habitacle, notamment pendant la marche.

- ▶ Arrêtez toujours le moteur avant d'ouvrir le hayon.
- ▶ Ne roulez jamais avec le hayon ouvert.

Les objets qui se trouvent dans la zone de déploiement d'un airbag peuvent entraver le fonctionnement correct de l'airbag. Tenez compte pour cela des remarques relatives aux airbags (→ page 64).

⚠ ATTENTION Risque de blessure dû à des objets non arrimés dans le véhicule

Si des objets, des bagages ou une partie du chargement ne sont pas arrimés du tout ou sont mal arrimés, ils risquent de glisser, se renverser ou être projetés et ainsi de heurter les occupants du véhicule.

Il y a risque de blessure, en particulier lors d'un freinage ou d'un changement brusque de direction.

- ▶ Rangez toujours les objets de manière à ce qu'ils ne puissent pas être projetés.
- ▶ Avant de prendre la route, arrimez les objets, les bagages ou le chargement

afin d'empêcher tout glissement ou basculement.

⚠ ATTENTION Risque de blessure dû au rangement inapproprié d'objets

Si vous rangez des objets de manière inappropriée dans l'habitacle du véhicule, ceux-ci peuvent glisser ou être projetés et ainsi heurter les occupants du véhicule. Par ailleurs, les porte-gobelets, les bacs de rangement ouverts et les réceptacles de téléphone portable pourraient, en cas d'accident, ne pas retenir les objets qui s'y trouvent.

Il y a risque de blessure, en particulier lors d'un freinage ou d'un changement brusque de direction.

- ▶ Rangez toujours les objets de manière à ce qu'ils ne puissent pas être projetés dans ces situations ou dans des situations similaires.
- ▶ Veillez toujours à ce qu'aucun objet ne dépasse des bacs de rangement, des

filets à bagages ou des filets de rangement.

- ▶ Fermez les bacs de rangement verrouillables avant de prendre la route.
- ▶ Rangez et arrimez toujours les objets lourds, durs, pointus, tranchants, fragiles ou volumineux dans le compartiment de chargement.

⚠ ATTENTION Risque d'accident dû à la présence d'objets au niveau de l'espace jambes côté conducteur et/ou passager

Les objets éventuellement situés dans l'espace jambes côté conducteur et/ou passager risquent d'entraver la course de la pédale ou de bloquer une pédale si celle-ci est enfoncée.

La sécurité de fonctionnement et la sécurité routière du véhicule sont compromises.

- ▶ Rangez tous les objets en lieu sûr dans le véhicule afin d'éviter qu'ils ne se retrouvent dans l'espace jambes côté conducteur et/ou passager.

- ▶ Fixez toujours les tapis de sol conformément aux prescriptions afin de ne pas entraver la course des pédales.
- ▶ N'utilisez pas de tapis de sol non fixés et ne superposez pas plusieurs tapis de sol.

Véhicules équipés de la désactivation automatique de l'airbag passager : les objets coincés sous le siège passager peuvent perturber le fonctionnement de la désactivation automatique de l'airbag passager ou endommager le système. Par conséquent, tenez compte des remarques relatives au fonctionnement de la désactivation automatique de l'airbag passager (→ page 54).

⚠ ATTENTION - Risque d'accident et de blessure en cas d'utilisation du porte-gobelet pendant la marche

Le porte-gobelet ne peut pas bloquer de récipient pendant la marche.

Si vous utilisez un porte-gobelet pendant la marche, le récipient risque d'être projeté et des liquides peuvent être renversés. Les occupants du véhicule peuvent entrer en contact

avec le liquide et être brûlés, en particulier lorsque le liquide est chaud. Cela pourrait détourner votre attention de la circulation et vous risquez de perdre le contrôle du véhicule.

- ▶ Utilisez le porte-gobelet uniquement lorsque le véhicule est à l'arrêt.
- ▶ N'utilisez que des récipients adaptés aux porte-gobelets.
- ▶ Fermez le récipient, en particulier lorsque le liquide est chaud.

! REMARQUE Endommagement du porte-gobelet

Le porte-gobelet risque d'être endommagé lors du relèvement de l'accoudoir arrière. Si le porte-gobelet est ouvert, il risque d'être endommagé par le poids du corps.

- ▶ Ne relevez l'accoudoir arrière que si le porte-gobelet est fermé.
- ▶ Ne vous asseyez/appuyez pas sur le porte-gobelet si celui-ci est ouvert.

! **REMARQUE** Endommagement de l'accoudoir arrière dû au poids

L'accoudoir arrière déployé risque d'être endommagé par le poids.

- ▶ Ne vous asseyez et ne vous appuyez pas sur l'accoudoir arrière.

! **ATTENTION** Risque de blessure si le plancher de compartiment de chargement est ouvert

Si vous roulez avec le plancher de compartiment de chargement ouvert, des objets risquent d'être projetés et ainsi de heurter les occupants du véhicule. Il y a risque de blessure, en particulier lors d'un freinage ou d'un changement brusque de direction.

- ▶ Fermez toujours le plancher de compartiment de chargement avant de prendre la route.

! **ATTENTION** Risque d'incendie et de blessure dû à l'allume-cigare lorsque celui-ci est chaud

Vous risquez de vous brûler si vous touchez l'élément chauffant ou la douille de l'allume-cigare alors qu'ils sont chauds.

En outre, des matériaux inflammables peuvent s'enflammer si

- l'allume-cigare chaud tombe
- des enfants appliquent l'allume-cigare chaud contre des objets, par exemple
- ▶ Saisissez systématiquement l'allume-cigare par le bouton.
- ▶ Assurez-vous toujours que l'allume-cigare est hors de portée des enfants.
- ▶ Ne laissez jamais des enfants sans surveillance à l'intérieur du véhicule.

! **ATTENTION** Risque de brûlure dû aux tubes et enjoliveurs de sorties d'échappement

Les tubes et les enjoliveurs de sorties d'échappement peuvent être brûlants. Vous risquez de vous brûler au contact de ces pièces.

- ▶ Soyez toujours particulièrement prudent lorsque vous vous trouvez à proximité des tubes et des enjoliveurs de sorties d'échappement et portez une attention toute particulière aux enfants.
- ▶ Laissez refroidir ces pièces avant de les toucher.

! **REMARQUE** Endommagement du plancher de compartiment de chargement dû à un chargement non uniforme ou à une sollicitation par à-coups

Un chargement non uniforme ou à une sollicitation par à-coups risquent d'endommager le plancher de compartiment de chargement.

- ▶ Répartissez le chargement uniformément.
- ▶ Conduisez de manière attentive lorsque le véhicule est chargé. Évitez de démarrer, freiner et manœuvrer le volant par à-coups et de conduire rapidement dans les virages.

i Le cuir est une matière naturelle. Sa surface présente par conséquent des caractéristiques particulières, telles que des différences de texture, des irrégularités et des cassures ou de légères nuances de coloris. Ces caractéristiques font la particularité du cuir et ne peuvent pas être considérées comme un défaut. Le cuir subit en outre un vieillissement naturel pendant lequel les caractéristiques de sa surface changent.

La tenue de route de votre véhicule dépend de la répartition de la charge. Lors du chargement, tenez compte par conséquent des remarques suivantes:

- Veillez à ce que la MTAC ou la charge autorisée sur les essieux ne soit pas dépassée du

fait de la charge utile, occupants compris. Les valeurs sont indiquées sur la plaque signalétique du véhicule qui se trouve sur le montant B du véhicule.

- Ne chargez pas plus haut que le bord supérieur des dossiers.
- Lorsque vous transportez des objets dans le compartiment de chargement, utilisez toujours le filet de séparation.
- Dans la mesure du possible, transportez toujours le chargement derrière les sièges inoccupés.
- Utilisez les anneaux d'arrimage pour arrimer les charges et chargez-les uniformément.

Remarques relatives à la conduite avec charge sur le toit

- Répartissez la charge sur le toit et le chargement uniformément et déposez les objets lourds vers le bas. Tenez également compte des remarques relatives au chargement du véhicule.
- Soyez attentif lorsque vous conduisez, évitez de démarrer, freiner et manœuvrer le volant

par à-coups et de conduire rapidement dans les virages.

- En cas de charge sur le toit et lorsque le véhicule est chargé ou occupé au maximum, sélectionnez le programme de conduite **E** ou **C**. Ils sont conçus de manière à mettre l'accent sur la stabilité (→ page 204).
- i** Vous trouverez de plus amples informations sur les vide-poches et les possibilités de rangement dans la notice d'utilisation numérique.

Bacs de rangement dans l'habitacle

■ Vue d'ensemble des vide-poches avant

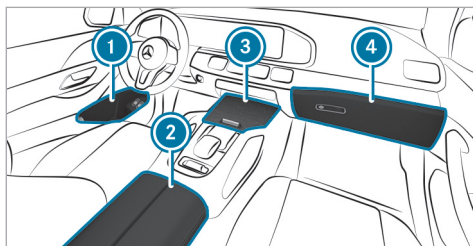

- ① Bac de rangement dans les portes
- ② Vide-poches dans l'accoudoir avec prises USB (en fonction de l'équipement du véhicule)
- ③ Vide-poches/bac de rangement du téléphone avec porte-gobelet dans la console centrale à l'avant
- ④ Boîte à gants

Trappe de chargement d'objets longs dans le compartiment de chargement

■ Basculement des dossiers de la banquette arrière vers l'avant

⚠ ATTENTION Risque de coincement lors du réglage des sièges

Si vous réglez un siège, vous risquez de vous coincer ou de coincer un occupant du véhicule.

- ▶ Assurez-vous lors du réglage d'un siège que personne ne se trouve dans l'espace de manœuvre du siège et ne se coince une partie du corps.

⚠ ATTENTION Risque d'accident en cas de siège et de dossier non verrouillés

Le siège et le dossier peuvent basculer vers l'avant.

Il existe alors en particulier les risques suivants:

- L'occupant du véhicule peut se trouver plaqué contre la ceinture de sécurité. La ceinture de sécurité n'est plus en mesure de vous apporter la protection prévue et risque de vous blesser.
- Un système de retenue pour enfants n'est plus correctement maintenu ou positionné et ne remplit donc plus son rôle de manière conforme.
- Le dossier n'est pas conçu pour retenir les objets ou les charges déposés dans le compartiment de chargement.

Assurez-vous toujours que le siège et le dossier sont verrouillés, notamment:

- avant qu'une personne ne s'installe sur un siège en utilisant l'aide à la montée et à la descente.
- après avoir réglé le siège.
- après avoir utilisé l'aide à la montée et à la descente.

- après avoir rabattu l'extension de l'espace de chargement.

Veillez toujours à ce que tous les occupants du véhicule aient bouclé correctement leur ceinture et soient correctement assis. Cela vaut particulièrement lorsque des enfants se trouvent à bord du véhicule.

Relevez le dossier du siège arrière rabattu lorsque vous n'en avez plus besoin comme surface de chargement.

Assurez-vous que le repère rouge de l'indicateur de verrouillage n'est plus visible. Sinon le dossier n'est pas verrouillé.

Selon l'équipement du véhicule, un message apparaît dans le combiné d'instruments au lieu de l'indicateur de verrouillage rouge.

Basculement manuel des sièges arrière vers l'avant

Selon l'équipement du véhicule, vous pouvez basculer manuellement les dossiers extérieurs vers l'avant.

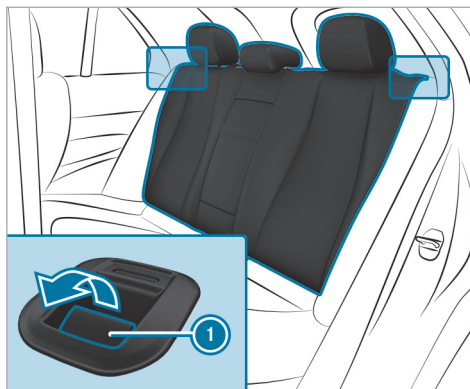

- ▶ Si nécessaire, avancez le siège conducteur ou passager.
- ▶ **Basculement vers l'avant des dossiers gauche et droit :** si nécessaire, enfoncez les appuie-tête des dossiers (→ page 119).
- ▶ Tirez le levier de déverrouillage ①.
- ▶ Basculez le dossier correspondant vers l'avant.

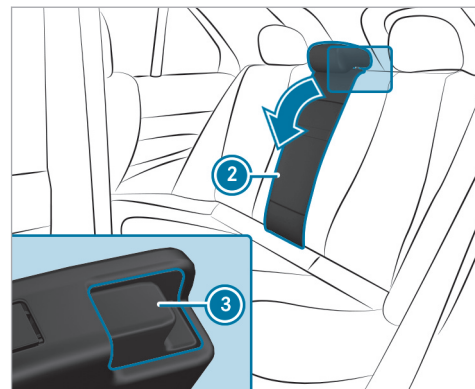

- ▶ Si nécessaire, relevez l'accoudoir arrière.
- ▶ **Basculement vers l'avant du dossier central :** appuyez sur le bouton de déverrouillage ③.
- ▶ Basculez le dossier ② vers l'avant.

Tenez compte des recommandations suivantes :

- Si vous ne souhaitez basculer vers l'avant qu'un seul des dossiers des places extérieures,

res, basculez de préférence le dossier droit vers l'avant.

- Si vous souhaitez basculer vers l'avant un des dossiers des places extérieures en même temps que le dossier central, basculez de préférence le dossier gauche et le dossier central vers l'avant.

Basculement électrique des sièges arrière vers l'avant

Si un siège de la 2e rangée de sièges n'est pas encliqueté et verrouillé, un message apparaît sur l'écran multifonction du combiné d'instruments.

- ▶ Veillez à ce que le dossier central soit redressé.

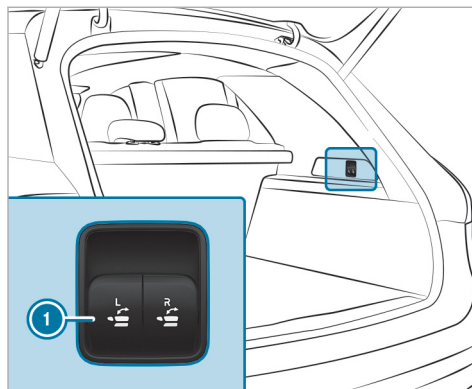

- ▶ **Basculement vers l'avant du dossier gauche ou droit :** appuyez brièvement sur l'une des touches ①. L'appuie-tête à l'arrière se met dans une position appropriée. Le siège arrière bascule vers l'avant. Le dossier central bascule vers l'avant en même temps que le dossier gauche.

Tenez compte des recommandations suivantes :

- Si vous ne souhaitez basculer vers l'avant qu'un seul des dossiers des places extérieures, basculez de préférence le dossier droit vers l'avant.
- Si vous souhaitez basculer vers l'avant un des dossiers des places extérieures en même temps que le dossier central, basculez de préférence le dossier gauche et le dossier central vers l'avant.

Basculement vers l'arrière des dossiers de la banquette arrière

! **REMARQUE** Endommagement de la ceinture de sécurité dû à son coincement lors du basculement vers l'arrière des dossiers

La ceinture de sécurité risque d'être coincée lors du basculement vers l'arrière des dossiers et de ce fait endommagée.

- ▶ Veillez à ce que la ceinture de sécurité ne soit pas coincée lors du basculement vers l'arrière des dossiers.

Basculement manuel du siège arrière vers l'arrière

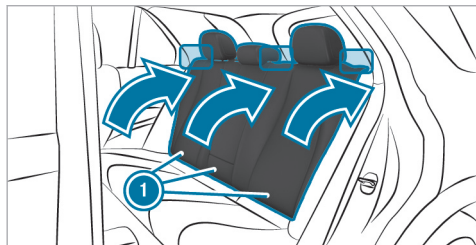

- ▶ Si nécessaire, avancez le siège conducteur ou le siège passager.
- ▶ Basculez le dossier ① vers l'arrière jusqu'à ce qu'il se verrouille.
- ▶ Assurez-vous que le repère rouge de l'indicateur de verrouillage n'est plus visible. Sinon le dossier n'est pas verrouillé.

Basculement électrique du siège arrière vers l'arrière

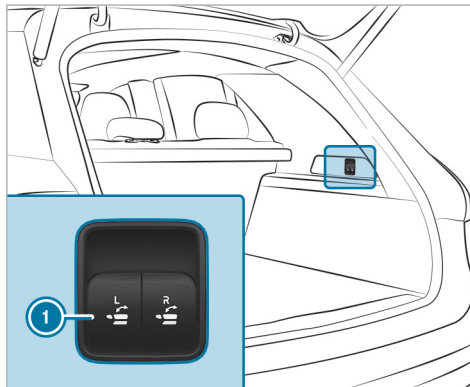

- ▶ **Dossier gauche ou droit :** tirez brièvement l'une des touches ①.
Le siège arrière bascule vers l'arrière. Le dossier central bascule vers l'arrière en même temps que le dossier gauche.

Si un dossier n'est pas encliqueté et verrouillé, un message apparaît sur l'écran multifonction du combiné d'instruments.

▶ Basculement vers l'avant des dossiers de la 3e rangée de sièges

Conditions requises

- Les sièges et les dossiers de la 2e rangée de sièges sont suffisamment avancés.

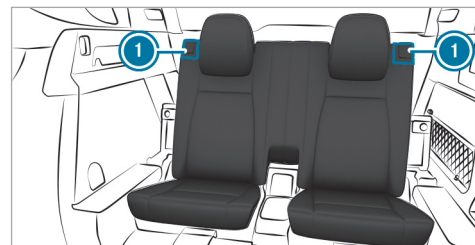

- ▶ Tirez le levier de déverrouillage ① du dossier vers l'avant.
- ▶ Basculez le dossier vers l'avant.

Redressement des dossiers de la 3e rangée de sièges

Conditions requises

- Les sièges et les dossiers de la 2e rangée de sièges sont suffisamment avancés.
- Basculez le dossier vers l'arrière jusqu'à ce qu'il se verrouille de manière audible.

Cache-bagages EASY-PACK et cassette du filet de séparation

Remarques relatives au cache-bagages

ATTENTION Risque de blessure ou danger de mort dû à des objets mal arrimés

Le cache-bagages n'est pas conçu pour retenir ou arrimer à lui seul les objets lourds, les bagages et les charges lourdes.

Si le chargement n'est pas arrimé, il risque de vous heurter, notamment en cas de changement brusque de direction, de freinage ou d'accident.

- Rangez toujours les objets de manière à ce qu'ils ne puissent pas être projetés.
- Immobilisez les objets, les bagages ou le chargement, même en cas d'utilisation du cache-bagages, afin d'éviter qu'ils ne glissent ou ne se renversent (en les arrimant, par exemple).

REMARQUE Endommagement du cache-bagages lors du chargement du véhicule

Le cache-bagages pourrait être endommagé lors du chargement du véhicule.

- Ne déposez aucun objet au-dessus du bord inférieur des vitres latérales ni sur le cache-bagages.

Déroulement et enroulement du cache-bagages

Déroulement

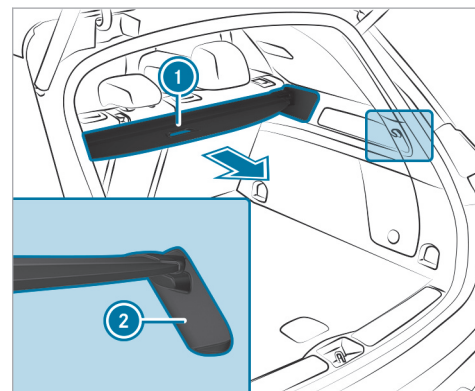

- Tirez le cache-bagages vers l'arrière par la poignée de maintien ① et accrochez-le dans les logements ② à gauche et à droite.

Enroulement

- ▶ Décrochez le cache-bagages des logements situés à gauche et à droite.
- ▶ Ramenez le cache-bagages vers l'avant en le guidant avec la poignée de maintien ❶ jusqu'à ce qu'il soit complètement enroulé.

Le cache-bagages enroulé peut être utilisé dans 2 positions:

- relevé de 45° pour le chargement (rabaissez-le avant de prendre la route)
- en position horizontale

Pose et dépose du cache-bagages

Conditions requises

- Le cache-bagages est enroulé.

Dépose du cache-bagages

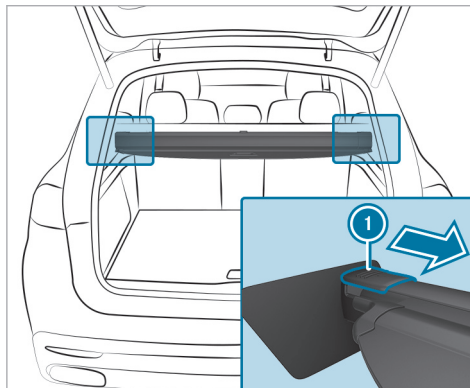

- ▶ Pressez l'embout ❶ gauche ou droit vers l'intérieur.
- ▶ Retirez le cache-bagages vers l'arrière.

Rangement du cache-bagages

Sur certaines versions de véhicule, le cache-bagages peut être rangé sous le plancher de compartiment de chargement.

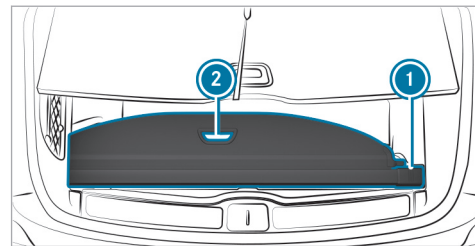

- ▶ Ouvrez le plancher de compartiment de chargement.
- ▶ **Mise en place :** insérez le cache-bagages dans les logements ❶, d'abord à gauche puis à droite. Tenir compte ce faisant des remarques présentes sur le véhicule pour un positionnement correct.
- ▶ **Retrait :** poussez légèrement le cache-bagages vers la gauche en le tenant par la poignée de maintien ❷.
- ▶ Retirez le cache-bagages des logements ❶, d'abord à droite puis à gauche.

Pose du cache-bagages

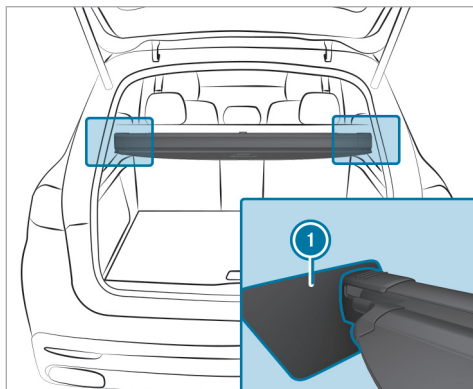

- Insérez le cache-bagages dans les logements ① gauche et droit. Les embouts du cache-bagages s'encliquettent de manière audible.

Dépose et pose de la cassette du filet de séparation

Conditions requises

- Le filet de séparation est enroulé.

Dépose

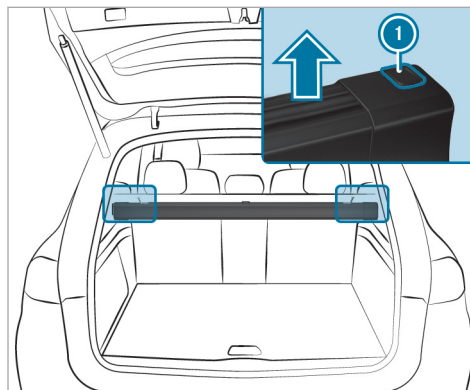

- Appuyez sur la touche ① à gauche ou à droite.

- Soulevez la cassette du filet de séparation.

Pose

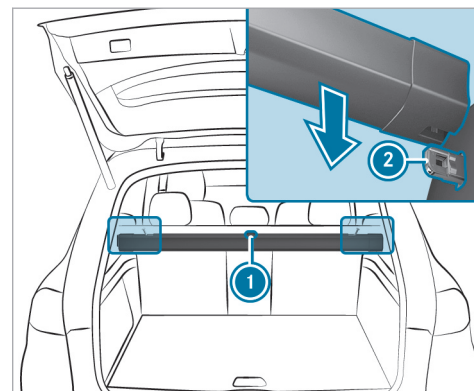

- Pressez la cassette du filet de séparation avec la patte ① dirigée vers l'arrière sur les logements ②. La cassette du filet de séparation s'encliquette.

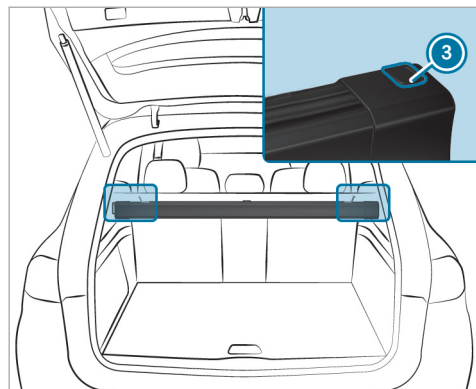

- ▶ Assurez-vous que les repères rouges des indicateurs de verrouillage ③ situés à gauche et à droite ne sont plus visibles. Sinon la cassette du filet de séparation n'est pas verrouillée.

■ Accrochage du filet de séparation

⚠ ATTENTION Risque de blessure ou danger de mort dû à des objets mal arrimés

Le filet de séparation seul n'est pas en mesure de retenir ou d'immobiliser des objets lourds, des bagages et des charges lourdes.

Si le chargement n'est pas arrimé, il risque de vous heurter, notamment en cas de changement brusque de direction, de freinage ou d'accident.

- ▶ Rangez toujours les objets de manière à ce qu'ils ne puissent pas être projetés.
- ▶ Immobilisez les objets, les bagages ou le chargement (en les arrimant, par exemple), même lorsque vous utilisez le filet de séparation, afin d'empêcher tout glissement ou basculement.

Pour des raisons de sécurité, utilisez toujours un filet de séparation pour le transport de charges. Les filets de séparation endommagés ne peuvent plus remplir leurs fonctions de protection et doi-

vent être remplacés. Rendez-vous dans un atelier qualifié.

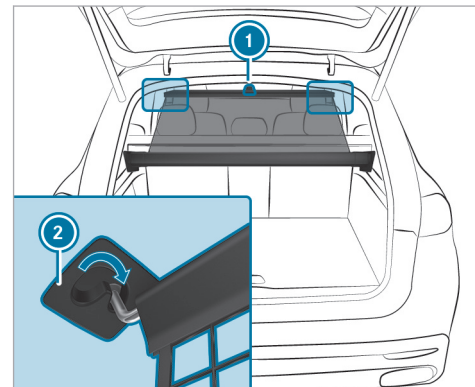

- ▶ Tirez le filet de séparation vers le haut par la languette ①.
- ▶ Accrochez le filet de séparation dans les fixations ② à gauche et à droite.

Vue d'ensemble des anneaux d'arrimage dans le compartiment de chargement

Tenez compte des remarques relatives au chargement du véhicule (→ page 129).

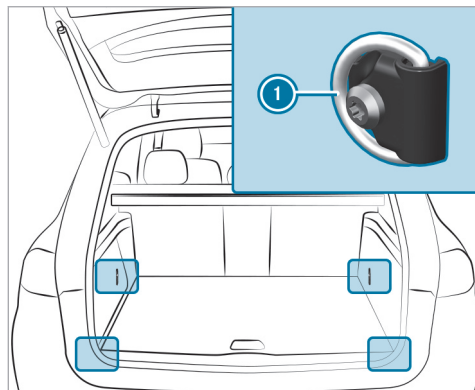

① Anneaux d'arrimage

Vue d'ensemble des crochets pour sac

⚠ ATTENTION Risque de blessure en cas d'utilisation des crochets pour sac avec des objets lourds

Le crochet pour sac n'est pas conçu pour retenir des objets ou des bagages lourds.

Des objets ou bagages peuvent être projetés et heurter les occupants du véhicule.

- ▶ Suspendez uniquement des objets légers aux crochets pour sac.
- ▶ Ne suspendez jamais d'objet dur, tranchant ou fragile aux crochets pour sac.

Tenez compte des remarques relatives au chargement du véhicule (→ page 129).

La charge maximale d'un crochet pour sac est de 6,6 lb (3 kg) et vous ne devez jamais y attacher de sangle de chargement.

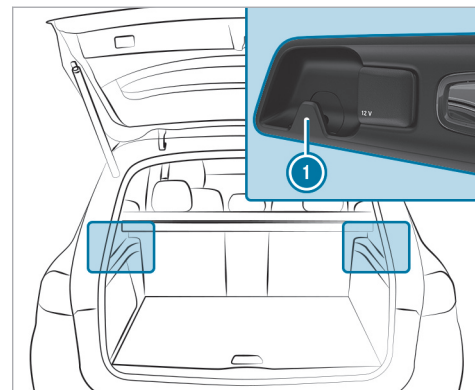

① Crochet pour sac

Portemanteaux sur le hayon

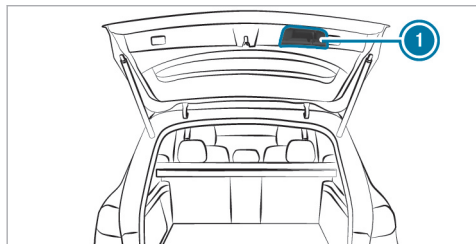

① Portemanteaux sur le hayon

Les portemanteaux ne sont pas conçus pour y accrocher des objets lourds. Utilisez les portemanteaux uniquement pour des objets légers (vestes, par exemple).

Kit de fixation EASY-PACK

■ Remarques relatives au module enfichable du compartiment de chargement (barre télescopique)

Le kit de fixation EASY-PACK vous permet de moduler la configuration du compartiment de

chargement. Les éléments se trouvent dans l'espace de rangement situé sous le plancher de compartiment de chargement.

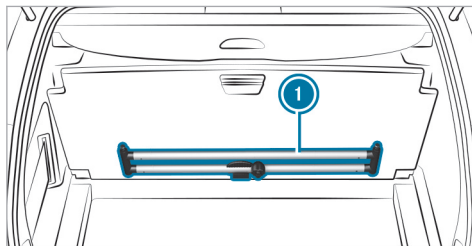

① Barre télescopique avec éléments de fixation et supports

■ Pose de la barre télescopique

⚠ ATTENTION Risque de blessure si le plancher de compartiment de chargement est ouvert

Si vous roulez avec le plancher de compartiment de chargement ouvert, des objets risquent d'être projetés et ainsi de heurter les

occupants du véhicule. Il y a risque de blessure, en particulier lors d'un freinage ou d'un changement brusque de direction.

► Fermez toujours le plancher de compartiment de chargement avant de prendre la route.

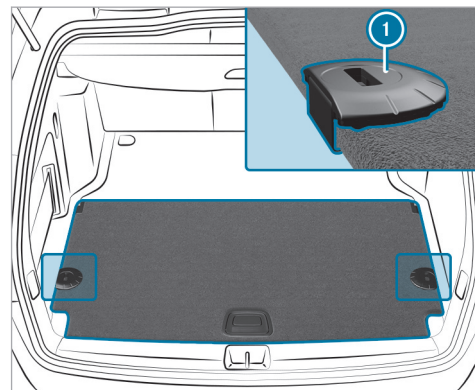

► Ouvrez le plancher de compartiment de chargement .

- ▶ Emboîtez les supports ① sur le plancher de compartiment de chargement par le côté dans la position souhaitée.
- ▶ Fermez le plancher de compartiment de chargement.

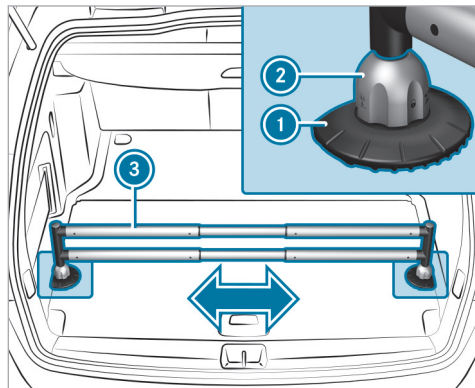



- ▶ Tournez les éléments de fixation ② sur .
- ▶ Mettez les éléments de fixation ② en place dans les supports ①.

- ▶ Écartez la barre télescopique ③.
- ▶ Introduisez la barre télescopique ③ dans les éléments de fixation ②.
- ▶ Tournez les 2 éléments de fixation ② sur  jusqu'à ce qu'ils s'encliquettent de manière audible.

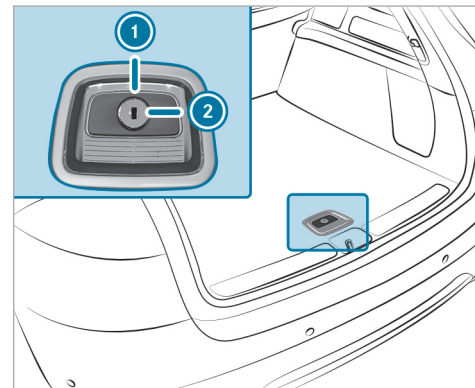
Verrouillage et déverrouillage du plancher de compartiment de chargement



- ▶ Tournez la clé de secours d'un quart de tour vers la droite  (verrouillage) ou vers la gauche  (déverrouillage).

Fixation de la galerie de toit

▲ ATTENTION Risque d'accident en cas de dépassement de la charge maximale sur le toit

Le centre de gravité du véhicule et le comportement routier habituel ainsi que le comportement au braquage et au freinage du véhicule sont modifiés.

Si vous dépassez la charge maximale sur le toit, le comportement routier ainsi que la manœuvrabilité et le comportement au freinage du véhicule sont fortement compromis.

- ▶ Respectez impérativement la charge maximale sur le toit et adaptez votre style de conduite.

Vous trouverez la charge maximale sur le toit dans le chapitre «Caractéristiques techniques».

! **REMARQUE** Endommagement du véhicule résultant du non-respect de la hauteur de passage maximale autorisée

Lorsque la hauteur du véhicule dépasse la hauteur de passage maximale autorisée, le toit et d'autres pièces du véhicule risquent d'être endommagés.

- ▶ Tenez compte de l'indication de hauteur de passage.
- ▶ Si la hauteur de passage autorisée est dépassée, n'entrez pas.
- ▶ Tenez compte de la modification de la hauteur du véhicule due aux superstructures de toit.

! **REMARQUE** Dommages sur le véhicule dus à l'utilisation de galeries de toit non agréées

Le véhicule risque d'être endommagé en cas d'utilisation de galeries de toit non testées et agréées pour Mercedes-Benz.

- ▶ Utilisez uniquement des galeries de toit testées et agréées pour Mercedes-Benz.

- ▶ Lorsqu'une galerie de toit est montée, assurez-vous, en fonction de l'équipement du véhicule, de pouvoir relever complètement le toit ouvrant.

- ▶ Lorsqu'une galerie de toit est montée, assurez-vous, en fonction de l'équipement du véhicule, de pouvoir ouvrir complètement le hayon.

- ▶ Disposez le chargement sur la galerie de toit de telle façon qu'il ne puisse pas endommager le véhicule, même pendant la marche.

! **REMARQUE** Endommagement du toit ouvrant panoramique dû à l'utilisation de galeries de toit non agréées

Si vous ouvrez le toit ouvrant panoramique lorsqu'une galerie de toit non testée et agréée pour Mercedes-Benz est montée, il risque d'être endommagé par la galerie de toit.

- ▶ N'ouvrez le toit ouvrant panoramique que lorsqu'une galerie de toit testée et agréée pour Mercedes-Benz est montée.

Le toit ouvrant panoramique peut être soulevé pour ventiler l'habitacle.

- ▶ Fixez les barres de toit aux rampes de toit.
- ▶ Suivez les instructions de montage du fabricant.

Porte-gobelets

Activation et désactivation de la fonction de maintien du froid ou de la chaleur du porte-gobelet climatisé

- ⚠ **ATTENTION** Risque de blessure au contact des éléments chauffants

Les éléments chauffants du porte-gobelet peuvent être brûlants.

Vous risquez de vous brûler à leur contact.

- ▶ Ne touchez pas les éléments chauffants chauds du porte-gobelet.

- ▶ Assurez-vous que les éléments chauffants chauds du porte-gobelet soient hors de portée des enfants.
- ▶ Ne laissez jamais des enfants sans surveillance à l'intérieur du véhicule.

❗ **REMARQUE** Endommagement d'objets dans le porte-gobelet climatisé

Lorsque vous posez des objets dans le porte-gobelet climatisé, ces derniers risquent d'être endommagés.

- ▶ Ne posez pas d'objets dans le porte-gobelet climatisé.

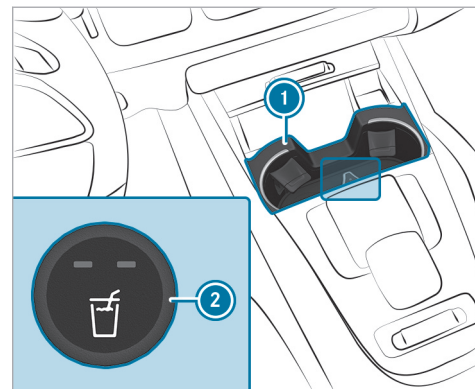

Porte-gobelet dans la console centrale avant

- ▶ **Activation :** appuyez sur la touche (2) du porte-gobelet (1) autant de fois qu'il est nécessaire pour que le voyant bleu (maintien du froid) ou le voyant rouge (maintien de la chaleur) incorporé à la touche s'allume. Si vous utilisez la fonction de maintien de la chaleur, l'insert métallique du porte-gobelet est chauffé. A partir d'une certaine tempéra-

ture, le voyant d'alerte s'allume. Ne touchez pas l'insert métallique du porte-gobelet lorsque le voyant d'alerte est allumé.

► **Désactivation :** appuyez sur la touche ② autant de fois qu'il est nécessaire pour que le voyant incorporé à la touche s'éteigne.

① Nettoyez le fond en caoutchouc amovible uniquement à l'eau claire tiède et le porte-gobelet uniquement avec un chiffon doux.

Cendrier et allume-cigare

Utilisation du cendrier

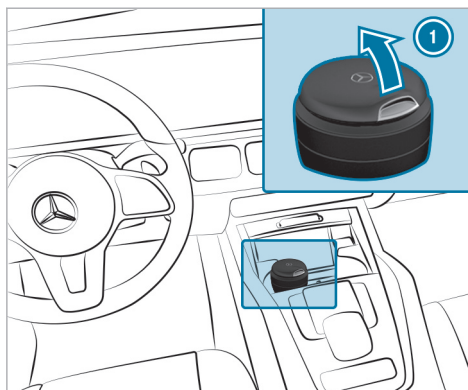

- Placez le cendrier sur l'un des porte-gobelets dans la console centrale ou à l'arrière.
- Vérifiez qu'il est bien fixé.
- Tenez compte des remarques relatives au chargement du véhicule (→ page 129).

► **Ouverture du cendrier :** relevez le couvercle

①.

① Vous pouvez retirer la partie supérieure du cendrier en la tournant, pour nettoyer ou vider le cendrier. Nettoyez le cendrier à l'eau claire et tiède, par exemple.

Prises

Utilisation de la prise 12 V

Conditions requises

- Seuls des appareils dont la puissance n'est pas supérieure à 240 W (20 A) sont branchés.

En fonction de l'équipement du véhicule, celui-ci dispose des prises 12 V suivantes:

- dans le vide-poches situé dans la console centrale avant
- dans le compartiment de chargement

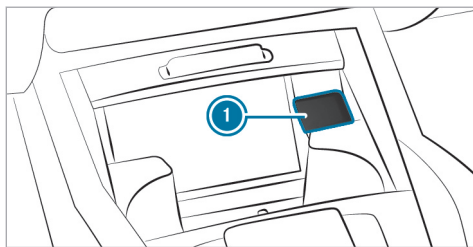

Prise 12 V dans le vide-poches situé dans la console centrale à l'avant (exemple)

► Relevez le couvercle ① de la prise et branchez la fiche de l'appareil.

Si un appareil est branché sur la prise 12 V, laissez le couvercle du vide-poches ouvert.

Vue d'ensemble des prises USB

En fonction de l'équipement du véhicule, celui-ci dispose des prises USB suivantes:

- dans le vide-poches situé dans l'accoudoir du poste de conduite (→ page 133)

- dans la console centrale avant, à côté du support de téléphone portable
- dans le bac de rangement basculant situé dans la console centrale à l'arrière
- véhicules équipés de 3 rangées de sièges: entre les sièges de la 3e rangée de sièges

Lorsque le véhicule est en marche, vous pouvez recharger des appareils USB sur les prises USB (téléphone portable, par exemple). Selon l'équipement du véhicule, la puissance de charge peut atteindre 100 W.

Recharge sans fil du téléphone portable et liaison avec l'antenne extérieure

Remarques sur la recharge sans fil du téléphone portable

⚠ ATTENTION Risque de blessure dû au rangement inapproprié d'objets

Si vous rangez des objets de manière inappropriée dans l'habitacle, ceux-ci peuvent glisser ou être projetés et ainsi heurter les occupants

du véhicule. Par ailleurs, les porte-gobelets, les bacs de rangement ouverts et les supports de téléphone portable pourraient ne pas retenir les objets qui s'y trouvent en cas d'accident.

Il y a risque de blessure, en particulier lors d'un freinage ou d'un changement brusque de direction.

- Rangez toujours les objets de manière à ce qu'ils ne puissent pas être projetés dans ces situations ou dans des situations similaires.
- Veillez toujours à ce qu'aucun objet ne dépasse des bacs de rangement, des filets à bagages ou des filets de rangement.
- Fermez les bacs de rangement verrouillables avant de prendre la route.
- Rangez et arrimez toujours les objets lourds, durs, pointus, tranchants, fragiles ou volumineux dans le coffre/compartiment de chargement.

Tenez compte des remarques relatives au chargement du véhicule.

⚠ ATTENTION Risque d'incendie en cas de dépôt d'objets sur le support de téléphone portable

Si vous posez d'autres objets sur le support de téléphone portable, il pourrait notamment y avoir un risque d'incendie.

- ▶ En dehors d'un téléphone portable, ne posez aucun autre objet, notamment en métal, sur le support de téléphone portable.

⚠ REMARQUE Risque d'endommagement d'objets en cas de dépôt sur le support de téléphone portable

Si des objets sont posés sur le support de téléphone portable, ils risquent d'être endommagés par les champs électromagnétiques.

- ▶ Ne posez pas de carte de crédit, de support de données, de forfait de ski ou autre objet sensible aux champs électro-

magnétiques sur le support de téléphone portable.

⚠ REMARQUE Endommagement du support de téléphone portable en cas de contact avec des liquides

Si des liquides se répandent sur le support de téléphone portable, celui-ci risque d'être endommagé.

- ▶ Veillez à ce qu'aucun liquide ne se répande sur le support de téléphone portable.

Tenez toujours compte des remarques relatives aux personnes utilisant des appareils médicaux électroniques (→ page 37).

- En fonction de l'équipement du véhicule, le téléphone portable est relié à l'antenne extérieure du véhicule par l'intermédiaire du module de charge.
- La fonction de charge et la liaison sans fil du téléphone portable avec l'antenne extérieure du véhicule ne sont disponibles que lorsque le véhicule est en marche.

- Il est possible, dans certains cas, que les téléphones portables de petite taille ne puissent pas être rechargés en tout point du support.
- Il est également possible que les téléphones portables de grande taille qui ne reposent pas correctement sur le support ne puissent pas être rechargés ou reliés à l'antenne extérieure du véhicule.
- Il se peut que le téléphone portable chauffe lors du processus de charge. Cela peut également dépendre des applications actuellement ouvertes en arrière-plan.
- Pour une recharge plus efficace et pour la liaison avec l'antenne extérieure du véhicule, enlevez la housse de protection du téléphone portable. Cela ne s'applique pas aux housses de protection nécessaires à la recharge sans fil.

Recharge sans fil du téléphone portable au niveau du poste de conduite

Conditions requises

- Le téléphone portable peut être rechargé sans fil.

- i** Vous trouverez la liste des téléphones portables compatibles sur le <https://www.mercedes-benz-mobile.com/>.

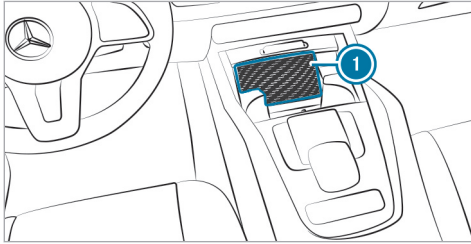

- Posez le téléphone portable sur le tapis de charge **1** en le centrant le plus possible et en orientant l'écran vers le haut. Si un message s'affiche sur le système multimédia, cela signifie que le téléphone portable est en charge.

Les problèmes détectés relatifs à la charge s'affichent également sur l'écran du système multimédia.

- i** Vous pouvez retirer le tapis de charge pour le nettoyer, par exemple à l'eau claire tiède.

Pose et dépose du tapis de sol

⚠ ATTENTION Risque d'accident dû à des objets se trouvant sur le plancher côté conducteur

Les objets éventuellement posés sur le plancher côté conducteur risquent d'entraver la course de la pédale ou de bloquer une pédale si celle-ci est enfoncée.

Cela compromet la sécurité de fonctionnement et la sécurité routière du véhicule.

- Rangez tous les objets en lieu sûr dans le véhicule afin d'éviter qu'ils ne se retrouvent sur le plancher côté conducteur.
- Fixez toujours les tapis de sol conformément aux prescriptions afin de ne pas entraver la course des pédales.
- N'utilisez pas de tapis de sol non fixés et ne superposez pas plusieurs tapis de sol.

Pose des tapis de sol

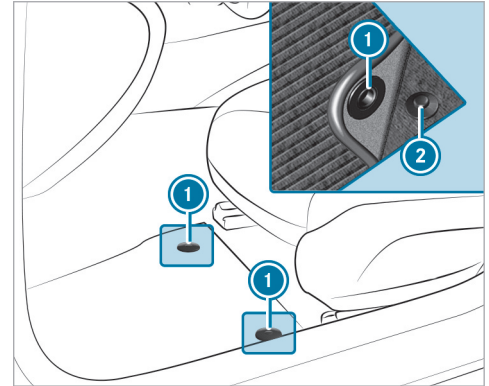

- Poussez vers l'arrière le siège correspondant et placez le tapis de sol dans l'espace jambes.
- Enfoncez les boutons-pression **1** sur les ergots **2**.
- Réglez le siège correspondant.

- ① **Véhicules équipés d'une 3e rangée de sièges:** pour poser les tapis de sol de la 3e rangée de sièges, avancez le siège correspondant de la 2e rangée de sièges.

Dépose des tapis de sol

- ▶ Détachez le tapis de sol des ergots ②.
- ▶ Enlevez le tapis de sol.
- ① **Véhicules équipés d'une 3e rangée de sièges:** pour déposer les tapis de sol de la 3e rangée de sièges, avancez le siège correspondant de la 2e rangée de sièges.

Eclairage extérieur

Remarques relatives aux systèmes d'éclairage et à votre responsabilité

Les différents systèmes d'éclairage du véhicule sont uniquement des aides au conducteur. C'est le conducteur qui est responsable de l'éclairage correct du véhicule en fonction de la luminosité et des conditions de visibilité ambiantes, des dispositions légales ainsi que des conditions de circulation.

Commutateur d'éclairage

Utilisation du contacteur d'éclairage

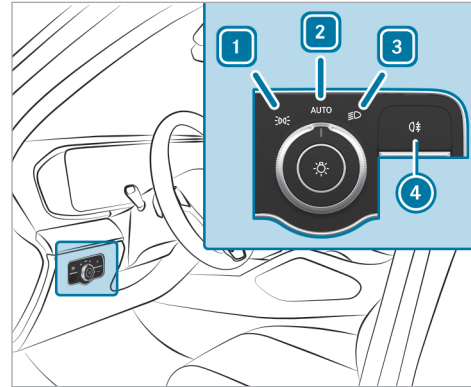

- 1 Feux de position et éclairage de la plaque d'immatriculation
- 2 **AUTO** Eclairage extérieur automatique (réglage par défaut du commutateur d'éclairage)

- 3 Feux de croisement/feux de route
- 4 Allumage et extinction de l'éclairage antibrouillard arrière

Lors de l'activation des feux de croisement, le voyant des feux de position est désactivé et remplacé par le voyant des feux de croisement .

▶ Immobilisez toujours le véhicule dans un lieu sûr et suffisamment éclairé, conformément aux dispositions légales.

! **REMARQUE** Décharge de la batterie due à l'utilisation des feux de position

N'allumez pas les feux de position pendant plusieurs heures de suite.

En cas de forte décharge de la batterie, les feux de position s'éteignent automatiquement afin d'assurer le prochain démarrage du véhicule.

L'éclairage extérieur (à l'exception des feux de position) s'éteint automatiquement lorsque vous ouvrez la porte conducteur.

- Veuillez tenir compte des remarques sur l'éclairage de localisation (→ page 156).

Allumage de l'éclairage du lieu d'accident

- ▶ Coupez le contact.
- ▶ Allumez les feux de détresse (→ page 154).
- ▶ Tournez le contacteur d'éclairage de la position **AUTO** sur la position . Les feux de croisement sont allumés bien que le véhicule soit arrêté.

L'éclairage du lieu d'accident est éteint dans les cas suivants:

- Vous éteignez les feux de détresse.
- Vous tournez à nouveau le contacteur d'éclairage sur **AUTO**.
- La batterie est trop déchargée.

Fonctionnement de l'éclairage extérieur automatique

Lorsque le véhicule est en marche, les feux de position, les feux de croisement et l'éclairage de

jour sont allumés automatiquement en fonction de la luminosité ambiante.

⚠ ATTENTION Risque d'accident en cas de mauvaise visibilité due à l'extinction des feux de croisement



Si le commutateur d'éclairage se trouve sur **AUTO**, les feux de croisement ne s'allument pas automatiquement en cas de brouillard, de chutes de neige ou d'intempéries pouvant gêner la visibilité tels que les embruns.

- ▶ Dans ces situations, tournez le commutateur d'éclairage sur .

L'éclairage extérieur automatique est une fonction conçue uniquement pour vous aider. Vous êtes responsable de l'éclairage de votre véhicule.

Allumage et extinction de l'éclairage antibrouillard arrière

Conditions requises

- Le commutateur d'éclairage se trouve en position  ou **AUTO**.
- ▶ Appuyez sur la touche .

Tenez compte des dispositions légales et réglementaires spécifiques au pays, relatives à l'utilisation du feu antibrouillard arrière.

- ⓘ Véhicules équipés de la suspension AIRMATIC ou E-ACTIVE BODY CONTROL et du Pack Offroad: lorsque l'éclairage antibrouillard arrière est allumé, le niveau tout-terrain +3 n'est pas disponible. Si l'éclairage antibrouillard arrière est allumé alors que le niveau tout-terrain +3 est activé, le véhicule est abaissé au niveau tout-terrain +2.

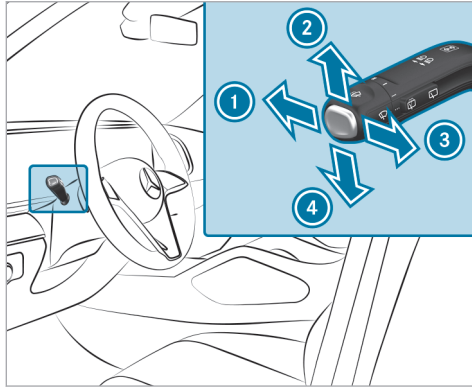

Utilisation du commodo d'éclairage



- ① Feux de route
- ② Clignotants droits
- ③ Appel de phares
- ④ Clignotants gauches

► Sélectionnez la fonction souhaitée à l'aide du commodo.

Allumage des feux de route

- Tournez le commutateur d'éclairage sur  ou **AUTO**.
- Appuyez sur le commodo dans le sens de la flèche ①.
Lors de l'activation des feux de route, le voyant des feux de croisement  est désactivé et remplacé par le voyant des feux de route .

Extinction des feux de route

- Poussez le commodo dans le sens de la flèche ① ou tirez-le dans le sens de la flèche ③.

Appel de phares

- Tirez le commodo dans le sens de la flèche ③.

Clignotants

- **Clignotement bref** : actionnez brièvement le commodo dans le sens de la flèche ② ou de la flèche ④ jusqu'au point de résistance. Les clignotants correspondants s'allument 3 fois.

- **Clignotement continu** : actionnez le commodo dans le sens de la flèche ② ou de la flèche ④ au-delà du point de résistance.

Véhicules équipés de l'assistant de changement de voie :

- Le clignotement activé par le conducteur peut se prolonger pour la durée du changement de voie.
- Si le conducteur a activé le clignotant juste avant mais qu'un changement de file n'a pas été possible immédiatement, le clignotant peut s'activer automatiquement.

Allumage et extinction des feux de détresse

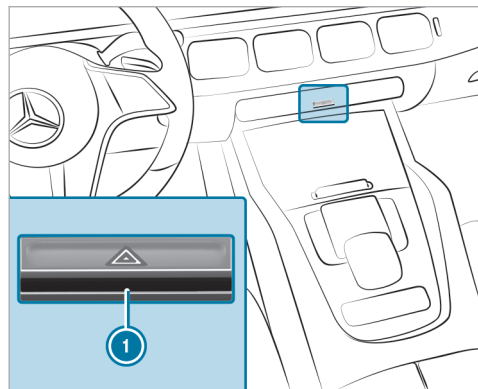

► Appuyez sur la touche ①.

Les feux de détresse s'allument automatiquement dans les situations suivantes:

- L'airbag a été déclenché.

Lors de l'actionnement du clignotant, le fonctionnement des feux de détresse est interrompu.

Eclairage actif dans les virages

■ Fonctionnement de l'éclairage actif dans les virages

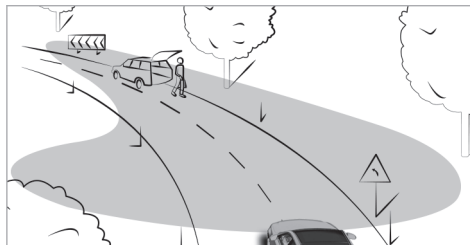

- Les phares suivent les mouvements de braquage.
- Les zones importantes continuent d'être éclairées pendant la marche.

Les fonctions sont activées lorsque les feux de croisement sont allumés.

En fonction de l'équipement du véhicule, le tracé de la voie que vous empruntez est évalué et l'éclairage actif dans les virages est commandé de manière anticipée.

Assistant de feux de route adaptatif

■ Fonctionnement de l'assistant adaptatif des feux de route

⚠ ATTENTION Risque d'accident bien que l'assistant de feux de route adaptatifs soit activé

L'assistant de feux de route adaptatifs ne réagit pas aux:

- Usagers qui n'ont pas d'éclairage propre, tels que les piétons
- Usagers dont l'éclairage est faible, tels que les cyclistes
- Usagers dont l'éclairage est masqué, par exemple par une glissière de sécurité

Dans de très rares cas, l'assistant de feux de route adaptatifs ne réagit pas ou pas à temps aux autres usagers équipés d'un éclairage propre.

Dans ces situations ou dans des situations similaires, l'allumage des feux de route automatiques n'est alors pas désactivé ou est tout de même activé.

- ▶ Soyez toujours attentif aux conditions de circulation et éteignez les feux de route à temps.

Limites système

L'assistant de feux de route adaptatifs ne peut pas tenir compte des conditions routières et météorologiques ni des conditions de circulation.

La détection peut être limitée dans les cas suivants:

- lorsque les conditions de visibilité sont mauvaises (en cas de brouillard, de forte pluie ou de chutes de neige, par exemple)
- lorsque les capteurs sont encrassés ou masqués

L'assistant de feux de route adaptatifs est uniquement un système d'aide. Vous êtes responsable de l'éclairage correct du véhicule en fonction de la luminosité et des conditions de visibilité ambiantes ainsi que des conditions de circulation.

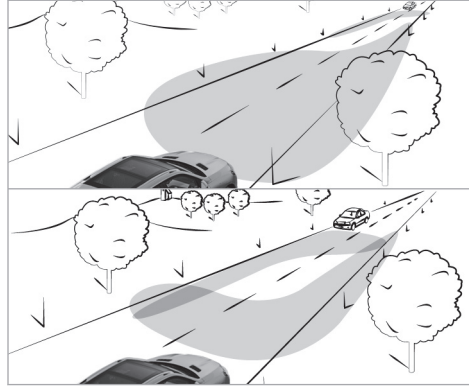

L'assistant adaptatif des feux de route commute automatiquement entre les types de feux suivants:

- Feux de croisement
- Feux de route

Si vous roulez à plus de 19 mph (30 km/h):

- Si aucun autre usager n'est détecté, les feux de route s'allument automatiquement.

Dans les cas suivants, les feux de route s'éteignent automatiquement:

- si vous roulez à moins de 16 mph (25 km/h)
- lorsque d'autres usagers sont détectés
- si l'éclairage des routes est suffisant

Si vous roulez à plus de 31 mph (50 km/h):

- La portée de l'éclairage des feux de croisement est réglée automatiquement en fonction de la distance par rapport aux autres usagers.

i Le capteur optique du système se trouve derrière le pare-brise, au niveau de l'unité de commande au toit.

■ Activation et désactivation de l'assistant de feux de route adaptatifs

Activation

- ▶ Tournez le contacteur d'éclairage sur **AUTO**.
- ▶ Allumez les feux de route par l'intermédiaire du commodo. Lorsque vous activez l'assistant adaptatif des feux de route, le voyant  qui se trouve sur l'écran conducteur s'allume.

Désactivation

- ▶ Eteignez les feux de route par l'intermédiaire du commodo.

Allumage et extinction de l'éclairage de jour

Système multimédia:

- ↳ [🏠] ▶ Réglages ▶ Eclairage
- ▶▶ Intelligent Light System

- ▶ Activez ou désactivez **Eclairage de jour**.
- ⓘ La disponibilité de la fonction dépend du pays.

Réglage de la durée d'extinction temporisée de l'éclairage extérieur

Système multimédia:

- ↳ [🏠] ▶ Réglages ▶ Eclairage
- ▶▶ Eclairage intérieur/extérieur
- ▶▶ Temporisation éclairage extérieur

- ▶ Réglez une durée d'extinction temporisée. Lorsque vous arrêtez le véhicule, l'éclairage extérieur est activé pendant le temps réglé.

Activation et désactivation de l'éclairage de localisation

Système multimédia:

- ↳ [🏠] ▶ Réglages ▶ Eclairage
- ▶▶ Eclairage intérieur/extérieur

- ▶ Activez ou désactivez **Eclairage de localisation**.

Si la fonction est activée, l'éclairage extérieur fonctionne durant 40 secondes après le déverrouillage du véhicule ou après l'ouverture de la porte conducteur lorsque le véhicule n'a pas été verrouillé après avoir été arrêté. Au démarrage du véhicule, l'éclairage de localisation est désactivé et l'éclairage extérieur automatique est activé.

Eclairage intérieur

Réglage de l'éclairage intérieur

Unité de commande au toit avant

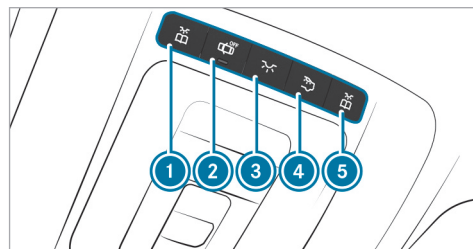

- 1 [📖] Spot de lecture avant, gauche
- 2 [🏠] Commande automatique de l'éclairage intérieur
- 3 [☀️] Eclairage intérieur avant
- 4 [👤] Eclairage intérieur arrière
- 5 [📖] Spot de lecture avant, droite

- ▶ **Allumage et extinction** : appuyez sur la touche correspondante ① - ⑤.

Unité de commande incorporée à la poignée de maintien arrière

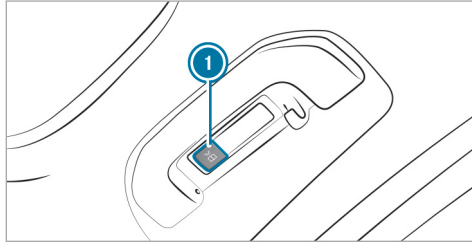

① Spot de lecture à l'arrière

- ▶ **Allumage et extinction :** appuyez sur la touche .

Réglage de l'éclairage d'ambiance

Système multimédia:

- ➔ ➔ Confort
- ➔ Eclairage d'ambiance

Réglage de la couleur

- ▶ Sélectionnez **Couleur**.
- ▶ Sélectionnez **Monochrome** ou **Multicolore**.
- ▶ Réglez la couleur ou l'univers coloré souhaité.

Réglage de la luminosité

- ▶ Sélectionnez **Luminosité**.
- ▶ Réglez la luminosité.
- ① L'éclairage d'ambiance commute automatiquement entre le mode jour et le mode nuit en fonction de la luminosité ambiante.

Activation des effets

- ▶ Sélectionnez **Effets**.
- ▶ Activez l'effet souhaité.
- ① Selon l'équipement du véhicule, différents effets sont disponibles.

Animation multicolore

- La combinaison de couleur réglée varie en fonction d'un rythme défini.

Climatisation

- Lorsque le réglage de la température du véhicule est modifié, la couleur de l'éclairage d'ambiance change brièvement.

Bonjour

- Lorsque vous montez dans le véhicule, une animation lumineuse particulière est exécutée.

Activation ou désactivation de la durée d'extinction temporisée

Système multimédia:

- ➔ ➔ Réglages ➔ Eclairage
- ➔ Eclairage intérieur/extérieur
- ➔ Temporisation éclairage intérieur

- ▶ Activez ou désactivez **Temporisation éclairage intérieur**. Lorsque cette fonction est activée, l'éclairage intérieur est allumé pendant une courte période après la fin du trajet.

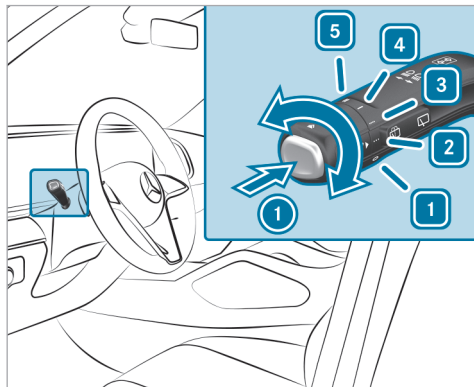

Essuie-glaces et lave-glace

Mise en marche et arrêt des essuie-glaces du pare-brise



- 1 0 Arrêt des essuie-glaces
- 2 ... Balayage automatique normal
- 3 ... Balayage automatique fréquent



- 4 — Balayage continu lent
- 5 == Balayage continu rapide

- ▶ Tournez le commodo sur la position correspondante 1 - 5.
- ▶  **Balayage unique** : appuyez sur la touche ① jusqu'au point de résistance.
- ▶  **Balayage avec liquide de lave-glace** : appuyez sur la touche ① au-delà du point de résistance.
- ① Tenez compte des remarques relatives au lavage du véhicule dans une station de lavage (→ page 418)

Véhicules équipés du MAGIC VISION CONTROL : en position 2 ou 3, le processus de lave-glace se déclenche automatiquement en cas de saleté détectée sur le pare-brise, sauf si le message d'écran **Faire l'appoint de liquide de lave-glace** s'affiche.

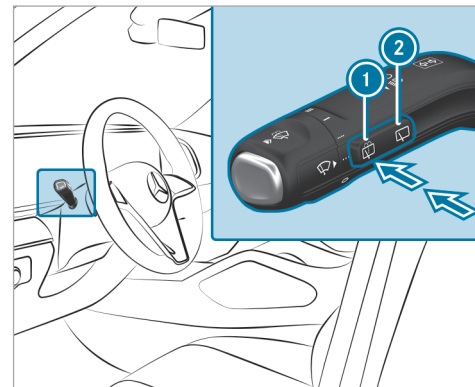
Mise en marche et arrêt de l'essuie-glace de la lunette arrière



- ①  Balayage unique/balayage avec liquide de lave-glace
- ②  Balayage intermittent

- ▶ **Balayage unique** : appuyez sur la touche ① jusqu'au point de résistance.

- ▶ **Balayage avec liquide de lave-glace :** appuyez sur la touche ❶ au-delà du point de résistance.
 - ▶ **Mise en marche et arrêt du balayage intermittent :** appuyez sur la touche ❷.
- Véhicules équipés d'un capteur de pluie :** le balayage intermittent s'adapte automatiquement à la situation de marche.
- Si l'essuie-glace arrière est en marche, le symbole  apparaît sur l'écran conducteur.

Remplacement des balais d'essuie-glace du pare-brise

⚠ ATTENTION Risque de coincement lors du remplacement des balais d'essuie-glace par la mise en marche des essuie-glaces

Si les essuie-glaces se mettent en marche lors du remplacement des balais d'essuie-glace, vous risquez d'être coincé par le bras d'essuie-glace.

- ▶ Veillez à toujours arrêter les essuie-glaces et le véhicule, et à couper le con-

tact, avant de remplacer les balais d'essuie-glace.

Mise des bras d'essuie-glace en position de remplacement

- ▶ Mettez le véhicule en marche et arrêtez-le immédiatement.
- ▶ Appuyez pendant 3 secondes environ sur la touche  du commodo dans les 15 secondes qui suivent environ (→ page 158). Les bras d'essuie-glace se mettent en position de remplacement.

Dépose des balais d'essuie-glace

- ▶ Ecartez les bras d'essuie-glace du pare-brise.

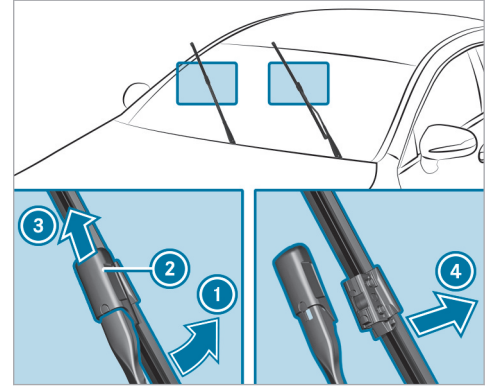

- ▶ Tenez le bras d'essuie-glace d'une main. Avec l'autre main, repoussez le balai d'essuie-glace du bras d'essuie-glace dans le sens de la flèche ❶ jusqu'en butée.
- ▶ Poussez le verrou ❷ dans le sens de la flèche ❸ jusqu'à ce qu'il s'encliquette en position de dépose.
- ▶ Retirez le balai d'essuie-glace du bras d'essuie-glace dans le sens de la flèche ❹.

Pose des balais d'essuie-glace

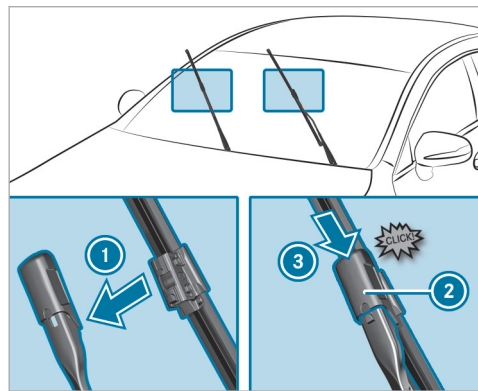

- ▶ Insérez le nouveau balai d'essuie-glace dans le bras d'essuie-glace, dans le sens de la flèche ①.
- ▶ Poussez le verrou ② dans le sens de la flèche ③ jusqu'à ce qu'il s'encliquette en position de verrouillage.

- ▶ Vérifiez que le balai d'essuie-glace est bien fixé.
- ▶ Rabattez les bras d'essuie-glace sur le pare-brise.
- ▶ Mettez le véhicule en marche.
- ▶ Appuyez sur la touche  du commodo. Les bras d'essuie-glace se remettent dans la position initiale.
- ▶ Coupez le contact.

① Contrôlez régulièrement l'état des balais d'essuie-glace et remplacez-les s'ils présentent des dommages visibles ou en cas de formation permanente de stries.

Indicateur d'encrassement

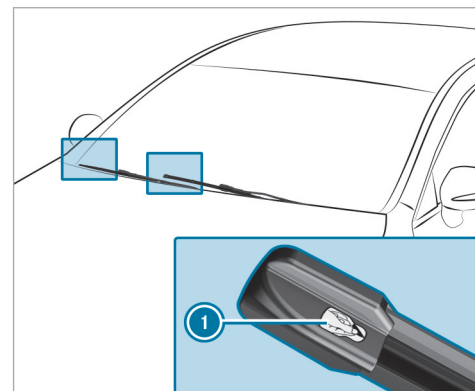

- ▶ Retirez le film de protection ① de l'indicateur d'encrassement situé à l'extrémité des balais d'essuie-glace nouvellement montés.

Remplacez les balais d'essuie-glace lorsque l'indicateur d'encrassement passe du noir au jaune.

① La durée du changement de couleur varie en fonction des conditions d'utilisation.

Remplacement des balais d'essuie-glace du pare-brise (MAGIC VISION CONTROL)

Mise des bras d'essuie-glace en position de remplacement

- ▶ Coupez le contact.
- ▶ Appuyez sur la touche  du commodo dans les 15 secondes qui suivent environ (→ page 158). Les bras d'essuie-glace se mettent en position de remplacement.

Dépose des balais d'essuie-glace

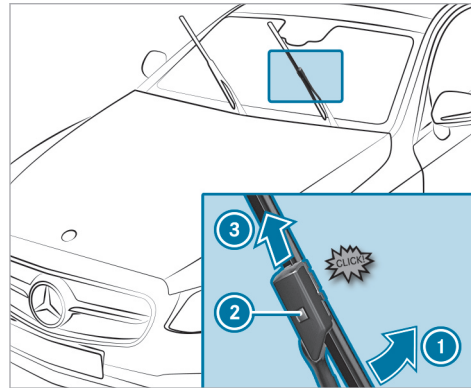

- ▶ **Mise en position de dépose du balai d'essuie-glace :** tenez le bras d'essuie-glace avec une main. Tournez le balai d'essuie-glace dans le sens de la flèche ① avec l'autre main au-delà du point de résistance. Le balai d'essuie-glace s'encliquette en position de dépose.

- ▶ **Dépose du balai d'essuie-glace :** appuyez sur le bouton de déverrouillage ②, dégagez le balai d'essuie-glace en le tirant dans le sens de la flèche ③ et retirez-le.

Pose des balais d'essuie-glace

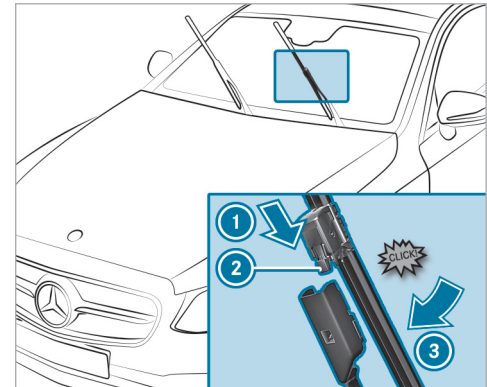

- ▶ Glissez le balai d'essuie-glace neuf sur le bras d'essuie-glace dans le sens de la flèche ①

jusqu'à ce que le bouton de déverrouillage ② s'encliquette.

- ▶ Enfoncez au-delà du point de résistance le balai d'essuie-glace dans le bras d'essuie-glace dans le sens de la flèche ③.
- Le balai d'essuie-glace s'encliquette et peut de nouveau se déplacer librement.

- ▶ Rabattez le bras d'essuie-glace sur le pare-brise.

① Contrôlez régulièrement l'état des balais d'essuie-glace et remplacez-les s'ils présentent des dommages visibles ou en cas de formation permanente de stries.

Remplacement du balai d'essuie-glace de la lunette arrière

⚠ ATTENTION Risque de coincement lors du remplacement des balais d'essuie-glace par la mise en marche des essuie-glaces

Si les essuie-glaces se mettent en marche lors du remplacement des balais d'essuie-glace,

vous risquez d'être coincé par le bras d'essuie-glace.

- ▶ Veillez à toujours arrêter les essuie-glaces et le véhicule, et à couper le contact, avant de remplacer les balais d'essuie-glace.

Dépose du balai d'essuie-glace

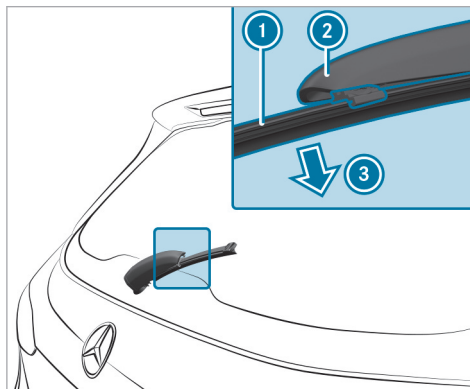

- ▶ Coupez le contact.

- ▶ Ecartez le bras d'essuie-glace ② de la lunette arrière jusqu'à ce qu'il se verrouille en position de remplacement.

- ▶ Déclipsez le balai d'essuie-glace ① du bras d'essuie-glace ② et retirez-le dans le sens de la flèche ③.

Pose du balai d'essuie-glace

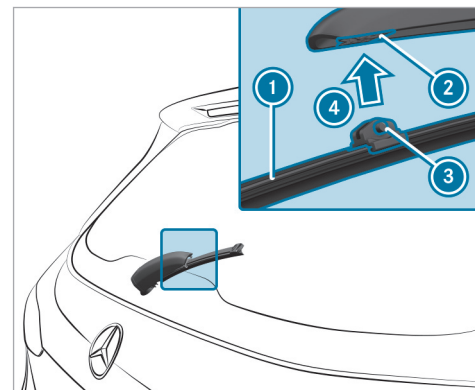

- ▶ Mettez en place le balai d'essuie-glace ① avec les deux ergots ③ sur le support ② du bras d'essuie-glace.
- ▶ Appuyez sur le balai d'essuie-glace ① dans le sens de la flèche ④ jusqu'à ce qu'il s'enclenche dans le support ②.
- ▶ Vérifiez que le balai d'essuie-glace ① est bien fixé.
- ▶ Rabattez le bras d'essuie-glace sur la lunette arrière à partir de la position de remplacement.

Rétroviseurs

Commande des rétroviseurs extérieurs

⚠ ATTENTION Risque d'accident en cas de modification des réglages du véhicule pendant la marche

Vous risquez de perdre le contrôle du véhicule dans les situations suivantes en particulier:

- si vous réglez le siège conducteur, l'appuie-tête, le volant ou le rétroviseur pendant la marche
- si vous bouclez votre ceinture de sécurité pendant la marche

▶ Avant de démarrer le véhicule, réglez en particulier le siège conducteur, l'appuie-tête, le volant et le rétroviseur, et bouclez votre ceinture de sécurité.

⚠ ATTENTION Risque d'accident lié à une erreur d'appréciation de la distance lors de l'utilisation du rétroviseur côté passager

Le rétroviseur extérieur côté passager donne une image réduite. Les objets visibles sont plus près qu'ils ne le paraissent.

▶ Par conséquent, déterminez toujours la distance réelle par rapport aux usagers qui roulent derrière vous en jetant un coup d'œil par-dessus votre épaule.

Rabattement et déploiement des rétroviseurs extérieurs

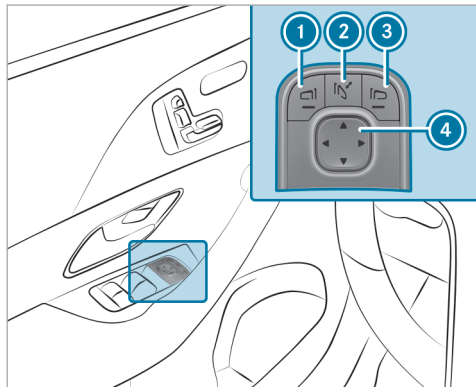

- ▶ Appuyez brièvement sur la touche ②.

ⓘ Lorsque la batterie a été débranchée ou déchargée, vous devez actionner brièvement les rétroviseurs extérieurs avec la touche ②. Ce n'est qu'ainsi que le rabattement automatique des rétroviseurs fonctionne.

Réglage des rétroviseurs extérieurs

- ▶ Sélectionnez le rétroviseur extérieur à régler avec les touches ① ou ③.
- ▶ Réglez la position du miroir avec la touche ④.

Emboîtement des rétroviseurs extérieurs

Lorsqu'un rétroviseur extérieur a été déboîté violemment, procédez de la manière suivante.

- ▶ Véhicules sans rétroviseurs extérieurs rabattables électriquement: remettez manuellement le rétroviseur extérieur dans sa position correcte.
- ▶ Véhicules équipés de rétroviseurs extérieurs rabattables électriquement: maintenez la touche ② appuyée. Un cliquetis suivi d'un claquement retentit. Le rétroviseur extérieur se met dans sa position correcte.

Fonctionnement des rétroviseurs à commutation jour/nuit automatique

⚠ ATTENTION Risque de brûlure par l'acide et d'intoxication en cas de contact avec le liquide électrolytique du rétroviseur à commutation jour/nuit

En cas de bris du miroir d'un rétroviseur à commutation jour/nuit automatique, du liquide électrolytique peut s'échapper.

Le liquide électrolytique est dangereux pour la santé et provoque des irritations. Il ne doit pas entrer en contact avec la peau, les yeux, les voies respiratoires ou les vêtements ni être ingéré.

- ▶ En cas de contact avec du liquide électrolytique, tenez compte des points suivants:
 - Si du liquide électrolytique entre en contact avec la peau, rincez immédiatement les zones de peau touchées avec de l'eau et consultez immédiatement un médecin.

- Si du liquide électrolytique entre en contact avec les yeux, rincez immédiatement et soigneusement avec de l'eau claire et consultez immédiatement un médecin.
- En cas d'ingestion de liquide électrolytique, rincez immédiatement la bouche avec soin. Ne provoquez pas de vomissements. Consultez immédiatement un médecin.
- Changez immédiatement de vêtements s'ils ont été souillés par le liquide électrolytique.
- En cas de réaction allergique, consultez immédiatement un médecin.

Le rétroviseur intérieur et le rétroviseur extérieur côté conducteur passent automatiquement en position nuit lorsque la lumière des phares des véhicules qui suivent atteint le capteur du rétroviseur intérieur.

Limites système

Le système ne passe pas sur la position nuit dans les situations suivantes:

- Le véhicule est arrêté.
- La marche arrière est engagée.
- L'éclairage intérieur est allumé.

Fonctionnement de la position marche arrière du rétroviseur extérieur côté passager

i La position marche arrière du rétroviseur est uniquement disponible sur les véhicules équipés de la fonction mémoire.

La position marche arrière du rétroviseur vous aide lors des manœuvres de stationnement.

Dans les situations suivantes, le rétroviseur extérieur côté passager bascule vers le bas en direction de la roue arrière côté passager:

- La position marche arrière du rétroviseur est mémorisée (→ page 166).
- Le rétroviseur côté passager est sélectionné.
- La marche arrière est engagée.

Le rétroviseur extérieur côté passager reprend sa position dans les situations suivantes:

- Vous mettez la boîte de vitesses sur une autre position de la boîte de vitesses.
- Vous roulez à plus de 9 mph (15 km/h).
- Vous appuyez sur la touche de sélection du rétroviseur extérieur côté conducteur.

Mémorisation et rappel de la position marche arrière du rétroviseur extérieur côté passager par l'intermédiaire de la marche arrière

Mémorisation

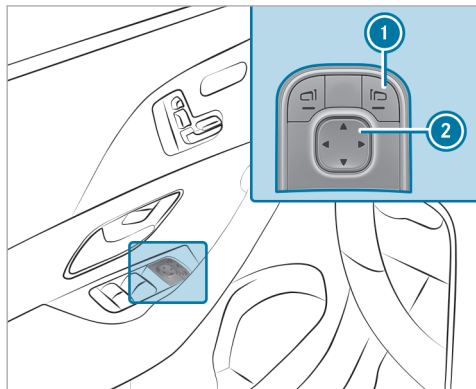

- ▶ Sélectionnez le rétroviseur extérieur côté passager avec la touche ①.
- ▶ Engagez la marche arrière.

- ▶ Mettez le rétroviseur extérieur côté passager dans la position marche arrière du rétroviseur souhaitée avec la touche ②.

Rappel

- ▶ Sélectionnez le rétroviseur extérieur côté passager avec la touche ①.
- ▶ Engagez la marche arrière.
Le rétroviseur extérieur côté passager pivote jusqu'à la position marche arrière du rétroviseur mémorisée.

Activation et désactivation du rabattement automatique des rétroviseurs

Système multimédia:

→  ▶ Réglages ▶ Véhicule
▶ Ouverture/fermeture

- ▶ Activez ou désactivez **Rabattement autom. rétroviseurs.**

Zone laissant passer les ondes radio dans le pare-brise

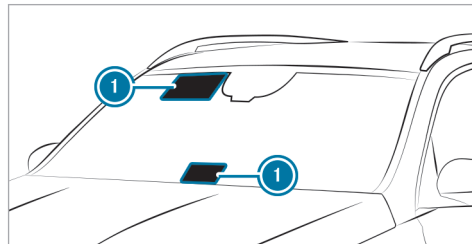

Montez les appareils commandés par radio, tels que les systèmes de télépéage, uniquement dans les zones du pare-brise laissant passer les ondes radio ①.

Les zones laissant passer les ondes radio ① sont plus distinctement visibles à l'extérieur du véhicule lorsque le pare-brise est éclairé par une source de lumière supplémentaire.

Tenez compte du positionnement sur les véhicules dotés des équipements suivants:

- Pare-brise réfléchissant les infrarouges

Fonctionnement du pare-brise réfléchissant les infrarouges

Le pare-brise est recouvert d'une couche réfléchissant les infrarouges qui atténue la montée en température dans l'habitacle.

Le revêtement protège l'habitacle des ondes radio.

Vue d'ensemble des systèmes de climatisation

Remarques relatives à la climatisation

Afin que le climatiseur, le système de surveillance de la pollution et la filtration de l'air fonctionnent correctement, il faut toujours utiliser un filtre à air intérieur en association avec un préfiltre côté compartiment moteur. Utilisez des filtres recommandés et agréés par Mercedes-Benz. Confiez toujours les travaux de maintenance à un atelier qualifié.

Vue d'ensemble de l'unité de commande de la climatisation

Les voyants incorporés aux touches indiquent que la fonction correspondante est activée.

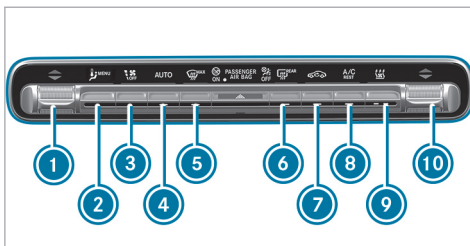

Unité de commande de la climatisation THERMATIC avec chauffage autonome (exemple)

- ① Réglage de la température côté conducteur
- ② Affichage/sortie du menu de climatisation
Pression longue (environ 4 secondes): remise à zéro de la climatisation sur les réglages par défaut
- ③ Réglage du débit d'air ou arrêt de la climatisation
- ④ Régulation automatique de la climatisation (→ page 170)
- ⑤ Dégivrage du pare-brise

- ⑥ Mise en marche et arrêt du chauffage de lunette arrière
- ⑦ Activation et désactivation du mode recyclage d'air (→ page 171)
- ⑧ Activation et désactivation de la fonction A/C (→ page 169)
Mise en marche et arrêt du système d'utilisation de la chaleur résiduelle (→ page 172)
- ⑨ Véhicules équipés d'une unité de commande THERMATIC ou THERMOTRONIC sans chauffage autonome: **SYNC** Activation et désactivation de la synchronisation (→ page 171)
Véhicules équipés d'une unité de commande THERMATIC ou THERMOTRONIC avec chauffage autonome: Mise en marche et arrêt du chauffage autonome
- ⑩ Réglage de la température côté passager

Vue d'ensemble de l'unité de commande arrière

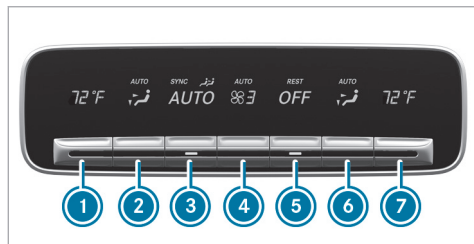

Exemple: Etats-Unis

- ① Réglage de la température, côté gauche
- ② Réglage de la répartition d'air, côté gauche
- ③ Régulation automatique de la climatisation (→ page 170)
- ④ Réglage du débit d'air
- ⑤ Mise en marche et arrêt de la climatisation (→ page 169)
Mise en marche et arrêt du système d'utilisation de la chaleur résiduelle (→ page 172)
- ⑥ Réglage de la répartition d'air, côté droit
- ⑦ Réglage de la température, côté droit

En fonction de l'équipement, les réglages pour la 2e et la 3e rangée de sièges peuvent se faire via l'unité de commande arrière, le système multimédia (→ page 170) ou la tablette MBUX arrière .

Commande des systèmes de climatisation

Mise en marche et arrêt de la climatisation

- ▶ **Mise en marche :** réglez le débit d'air sur le niveau 1 ou au-delà à l'aide de la touche .
- ▶ **Arrêt :** réglez le débit d'air sur le niveau 0 à l'aide de la touche .

Lorsque la climatisation est arrêtée, les vitres risquent de se couvrir plus rapidement de buée. N'arrêtez la climatisation que pour une courte durée.

Mise en marche et arrêt de la climatisation à l'arrière

- ▶ Appuyez sur la touche ⑤.

- ① Lorsque la climatisation de la 2e rangée de sièges est arrêtée, le voyant est allumé et **OFF** apparaît sur l'écran arrière.

Activation et désactivation de la fonction A/C par l'intermédiaire de l'unité de commande de la climatisation

La fonction A/C permet de climatiser et de déshumidifier l'air intérieur du véhicule.

- ▶ Appuyez sur la touche .

Ne désactivez que brièvement la fonction A/C, sinon les vitres risquent de se couvrir plus rapidement de buée.

En mode refroidissement, de l'eau de condensation peut s'écouler sous le véhicule. Cela n'indique pas un défaut.

Affichage du menu de climatisation par l'intermédiaire de la barre de climatisation ou de l'unité de commande de la climatisation

Le menu de climatisation peut être affiché par l'intermédiaire de la barre de climatisation. La

ligne de climatisation est toujours affichée sur le bord inférieur de l'écran média.

- ▶ Sélectionnez l'entrée **Menu Climatis.** dans la barre de climatisation.

Activation et désactivation de la fonction A/C par l'intermédiaire du menu de climatisation

Système multimédia:

↳ Menu Climatis. ▶▶ 1re rangée de sièges

En fonction des conditions extérieures, l'activation de la fonction A/C permet d'obtenir un meilleur refroidissement et séchage de l'air intérieur. S'il n'y a pas de possibilité d'utiliser la fonction A/C sur la ligne de climatisation de l'écran central, activez ou désactivez cette fonction dans le menu Climatisation de l'écran central.

- ▶ Sélectionnez A/C.

Régulation automatique de la climatisation

En mode automatique, la température réglée est régulée et maintenue constante grâce à l'arrivée d'air.

- ▶ Appuyez sur la touche **AUTO**.
- ▶ **Passage au mode manuel :** appuyez sur la touche **AUTO**.

En mode automatique, la touche  vous permet de sélectionner cinq débits d'air différents. Le mode automatique est conservé.

Régulation automatique de la climatisation à l'arrière

En mode automatique, la température réglée est régulée en fonction de la température de l'air entrant et du débit d'air.



- ▶ Appuyez sur la touche **AUTO**.

Réglage de la répartition d'air par l'intermédiaire du menu de climatisation

Système multimédia:

↳ Menu Climatis.

- ▶ Sélectionnez 1re rangée de sièges ou 2e rangée de sièges.

- ▶ Réglage de la répartition d'air: sélectionnez ,  ou .
- ▶ Réglez le débit d'air.

- ⓘ Lorsque le climatiseur est en marche, une zone au minimum est toujours activée. Cependant, plusieurs répartitions d'air peuvent être sélectionnées simultanément, par exemple pour climatiser l'habitacle et l'espace jambes en même temps. La climatisation du pare-brise  peut uniquement être sélectionnée pour la 1re rangée de sièges. En mode automatique, les boutons de réglage de la répartition d'air sont automatiquement désactivés. Si le climatiseur est arrêté, les boutons restent néanmoins opérationnels et le dernier réglage est enregistré.

Réglage de la climatisation arrière par l'intermédiaire du menu de climatisation

Système multimédia:

↳ Menu Climatis.

Réglage de la température



- ▶ Réglez la température.

Réglage du débit d'air

- ▶ Réglez le débit d'air.

Régulation automatique de la climatisation arrière

- ▶ Sélectionnez **AUTO**.

i Lorsque vous activez la fonction de dégivrage, certaines fonctions sont désactivées automatiquement (le réglage de la température, par exemple). Pour désactiver la fonction de dégivrage, appuyez sur , **AUTO** ou  ou réglez le débit d'air au niveau 0 .

Arrêt de la climatisation arrière

- ▶ Sélectionnez **REAR OFF**.

Activation et désactivation de la fonction de synchronisation par l'intermédiaire de l'unité de commande de la climatisation

Conditions requises

- Le véhicule n'a pas de chauffage autonome.

La fonction de synchronisation vous permet de commander la climatisation de manière centralisée. Les réglages de la température et de la

répartition d'air côté conducteur sont repris automatiquement pour toutes les zones de climatisation.

- ▶ Appuyez sur la touche **SYNC**.

La fonction de synchronisation se désactive lorsque le réglage d'une autre zone de climatisation est modifié.

Activation et désactivation de la fonction de synchronisation par l'intermédiaire du menu de climatisation

Système multimédia:

- ↳ Menu Climatis. ▶▶ 1re rangée de sièges

La fonction de synchronisation commande la climatisation de manière centralisée. Les réglages de la température, du débit d'air et de la répartition d'air du conducteur sont alors repris automatiquement pour chaque zone de climatisation.

- ▶ Sélectionnez **SYNC**.

Désembuage des vitres

Désembuage des vitres à l'intérieur

- ▶ Appuyez sur la touche **AUTO**.
- ▶ Si les vitres continuent à se couvrir de buée: appuyez sur la touche .

Désembuage des vitres à l'extérieur

- ▶ Mettez les essuie-glaces en marche.
- ▶ Appuyez sur la touche **AUTO** .

Mise en marche et arrêt du mode recyclage d'air

- ▶ Appuyez sur la touche . L'air intérieur est recyclé.

Le mode recyclage d'air passe automatiquement en mode air frais après un certain temps.

i Lorsque le mode recyclage d'air est en marche, les vitres risquent de se couvrir plus rapidement de buée. N'activez le mode recyclage d'air que pour une courte durée.

mettre en marche et arrêter le système d'utilisation de la chaleur résiduelle

Conditions requises

- Le véhicule est garé.

Avec la chaleur accumulée par le moteur, vous pouvez chauffer ou ventiler le compartiment avant du véhicule pendant 30 minutes environ, en fonction de la température réglée.

► **Mise en marche :** appuyez sur la touche .

Le système d'utilisation de la chaleur résiduelle s'arrête automatiquement.

Mise en marche et arrêt de la chaleur résiduelle à l'arrière

Conditions requises

- Le véhicule est garé.

Lorsque le système d'utilisation de la chaleur résiduelle du moteur est activé à l'arrière, vous pouvez chauffer ou ventiler l'arrière du véhicule pendant 30 minutes environ.

► Appuyez sur la touche  (→ page 169).

Activation et désactivation de l'ionisation

Système multimédia:

 **Menu Climatis.** ►► **Qualité de l'air**

Lorsque l'ionisation est activée, l'air intérieur est enrichi d'ions d'oxygène chargés négativement. Ceux-ci peuvent favoriser le bien-être des occupants.

► Sélectionnez **Ionisation**.

 La fonction peut uniquement être exécutée si le mode AUTO est activé ou si la répartition d'air est réglée sur les buses latérales. Lorsque les buses latérales sont fermées du côté conducteur, la fonction est limitée.

Parfumeur d'ambiance

Activation et désactivation du parfumeur d'ambiance par l'intermédiaire du système multimédia

Conditions requises

- La climatisation automatique est en marche.
- La boîte à gants est fermée.
- Un flacon est inséré.

Système multimédia:

 **Menu Climatis.** ►► **Qualité de l'air**

Le parfumeur d'ambiance diffuse une odeur agréable dans l'habitacle à partir d'un flacon logé dans la boîte à gants.

- Naviguez vers le bas jusqu'à ce que la barre de réglage de la climatisation soit activée.
- Sélectionnez **Diffuseur de parfum**.
- Activez ou désactivez le parfumeur d'ambiance.

Réglage du parfumeur d'ambiance par l'intermédiaire du système multimédia

Conditions requises

- Un flacon est inséré.
- La boîte à gants est fermée.
- La climatisation est en marche.

Système multimédia:

 **Menu Climatis.** ►► **Qualité de l'air**

Le parfumeur d'ambiance diffuse une odeur agréable dans l'habitacle à partir d'un flacon logé dans la boîte à gants.

- ▶ Sélectionnez **Diffus. parfum.**
- ▶ Appuyez autant de fois qu'il est nécessaire pour atteindre l'intensité souhaitée.

■ Insertion et retrait du flacon du parfumeur d'ambiance

⚠ ATTENTION Risque de blessure en cas de contact avec du liquide parfumé

Si des enfants ouvrent le flacon, le liquide parfumé risque d'entrer en contact avec leurs yeux ou ils risquent de l'avaler.

- ▶ Ne laissez pas des enfants sans surveillance à l'intérieur du véhicule.
- ▶ Si du liquide parfumé a été avalé, consultez immédiatement un médecin.
- ▶ Si du liquide parfumé est entré en contact avec les yeux, rincez-les à l'eau claire.
- ▶ Si les troubles persistent, consultez un médecin.



PROTECTION DE L'ENVIRONNEMENT Dommages écologiques dus à une élimination incorrecte de flacons pleins



Les flacons pleins ne doivent pas être éliminés avec les ordures ménagères.



▶ Déposez les flacons pleins dans un centre de collecte pour substances nocives.

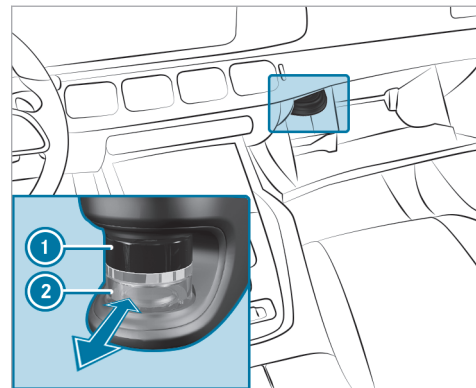

- ① Bouchon
- ② Flacon

- ▶ **Insertion :** poussez le flacon dans le support jusqu'en butée.
- ▶ **Retrait :** après avoir ouvert la boîte à gants, attendez 7 secondes environ, puis retirez le flacon.

Si vous n'utilisez pas les parfums d'ambiance d'origine Mercedes-Benz, tenez compte des consignes de sécurité figurant sur l'emballage du liquide parfumé.

Une fois le liquide parfumé épuisé, ne remplissez pas de nouveau le flacon original Mercedes-Benz de parfum d'ambiance, mais éliminez-le.

Flacon à recharger

- ▶ Dévissez le bouchon du flacon vide.
- ▶ Remplissez le flacon avec 0,5 fl. oz. (15 ml) maximum.
- ▶ Vissez le bouchon sur le flacon.

Remplissez toujours le flacon vide à recharger avec le même parfum. Tenez également compte de la feuille d'information séparée jointe au flacon.

Préclimatisation par l'intermédiaire de la clé (hybrides rechargeables)

■ Fonction de préclimatisation par l'intermédiaire de la clé (hybrides rechargeables)

Avant que vous montiez à bord du véhicule, le côté conducteur ou l'ensemble de l'habitacle peuvent être préchauffés ou prérefroidis pour une courte durée.

Lors du prérefroidissement, les fonctions suivantes sont activées en fonction des besoins:

- Climatisation automatique
- Soufflante
- Ventilation de siège

Lors du préchauffage, les fonctions suivantes sont activées en fonction des besoins:

- Climatisation automatique
- Soufflante
- Chauffage de siège
- Chauffage du volant
- Chauffage de rétroviseur
- Chauffage de lunette arrière

- Chauffage des essuie-glaces au repos
- Parfumeur d'ambiance
- Ionisation

■ Réglage de la préclimatisation au déverrouillage dans le système multimédia

Système multimédia:

↳ Menu Climatis. ▶▶ Préclimatisation

▶ Activez ou désactivez la fonction.

Sélection des sièges

▶ Sélectionnez **Conducteur**, **Passager**, **Arr. gauche** ou **Arrière droite**.

Les réglages de la préclimatisation spécifiques à chaque siège, comme par exemple le chauffage de siège, sont effectués pour les sièges sélectionnés.

Lorsque la préclimatisation est activée, une LED est allumée en bleu sur la ligne de climatisation de l'écran média quand le véhicule est refroidi et en rouge quand le véhicule est chauffé.

Mise en marche et arrêt de la préclimatisation par l'intermédiaire de la clé (hybrides rechargeables)

Conditions requises

- La batterie haute tension est suffisamment chargée.
- La fonction est activée par l'intermédiaire du système multimédia.

► **Mise en marche :** déverrouillez le véhicule. Les fonctions de climatisation sont activées pendant 5 minutes maximum en cas de préchauffage et de prérefroidissement.

La préclimatisation ne doit pas être mise en marche par l'intermédiaire de la clé plus de 2 fois lorsque le véhicule est arrêté.

► **Arrêt :** actionnez la touche  vers le haut ou vers le bas.

Les fonctions suivantes restent activées, même après le démarrage du véhicule :

- Chauffage de siège
- Ventilation de siège
- Parfumeur d'ambiance

- Ionisation

Préclimatisation avant l'heure de départ (hybrides rechargeables)

Fonction de préclimatisation avant l'heure de départ (hybrides rechargeables)

⚠ ATTENTION Danger de mort dû à une forte chaleur ou à l'action du froid dans le véhicule

Lorsque des personnes, en particulier des enfants, sont exposées de manière prolongée à une forte chaleur ou à un froid excessif, il y a risque de blessure, voire danger de mort!

► Ne laissez jamais de personnes sans surveillance à l'intérieur du véhicule, en particulier des enfants.

L'habitacle peut être climatisé lorsque le véhicule est à l'arrêt.

Lorsque le véhicule est raccordé à un système d'alimentation électrique, la batterie haute tension est chargée en priorité jusqu'à un état de charge minimal défini.

La durée de fonctionnement de la préclimatisation peut être réduite dans les conditions suivantes :

- Le véhicule n'est pas raccordé à un système d'alimentation électrique.
- La batterie haute tension n'est pas suffisamment chargée.

Lorsque la préclimatisation est active, l'état de charge de la batterie haute tension peut diminuer, même si la fiche de câble de charge est branchée.

Dans le cas du refroidissement, les fonctions suivantes sont activées en fonction des besoins :

- Climatisation automatique
- Soufflante
- Ventilation de siège

Dans le cas du chauffage, les fonctions suivantes sont activées en fonction des besoins :

- Climatisation automatique
- Soufflante
- Chauffage de siège

- Chauffage du volant
- Chauffage de rétroviseur
- Chauffage de lunette arrière
- Parfumeur d'ambiance
- Ionisation

■ Réglage de la préclimatisation avant l'heure de départ via le système multimédia

Système multimédia:

↳ Menu Climatis. ▶▶ Préclimatisation

Réglage d'une heure de départ

- ▶ Sélectionnez **Modifier l'heure de départ** .
- ▶ Sélectionnez une heure de départ ou réglez une nouvelle heure de départ.

Réglage des jours de répétition

- ▶ Sélectionnez **Modifier l'heure de départ** .
- ▶ Réglez l'heure de départ souhaitée et sélectionnez les jours de la semaine auxquels doit s'appliquer cette heure de départ.
- ▶ Appuyez sur **OK** pour confirmer.

Sélection des sièges

- ▶ Sélectionnez **Conducteur, Passager, Arr. gauche** ou **Arrière droite**.
La préclimatisation est réglée pour les sièges sélectionnés.

■ Mise en marche et arrêt de la préclimatisation avant l'heure de départ (hybrides rechargeables)

Conditions requises

- La batterie haute tension est suffisamment chargée.
- La fonction est activée par l'intermédiaire du système multimédia.

- ▶ **Mise en marche**: réglez l'heure de départ (→ page 176).
La préclimatisation avant l'heure de départ se met en marche au maximum 55 minutes avant l'heure de départ sélectionnée. Elle reste en marche pendant encore 5 minutes si le départ est retardé.

- ▶ **Arrêt**: actionnez la touche  vers le haut ou vers le bas.

Les fonctions suivantes restent activées, même après le démarrage du véhicule:

- Chauffage de siège
- Ventilation de siège
- Parfumeur d'ambiance
- Ionisation

Mise en marche et arrêt de la préclimatisation immédiate

⚠ ATTENTION Danger de mort dû à une forte chaleur ou à l'action du froid dans le véhicule

Lorsque des personnes, en particulier des enfants, sont exposées de manière prolongée à une forte chaleur ou à un froid excessif, il y a risque de blessure, voire danger de mort!

- ▶ Ne laissez jamais de personnes sans surveillance à l'intérieur du véhicule, en particulier des enfants.

En cas d'interruption du trajet, par exemple, l'habitacle peut être climatisé pendant encore 50 minutes maximum.

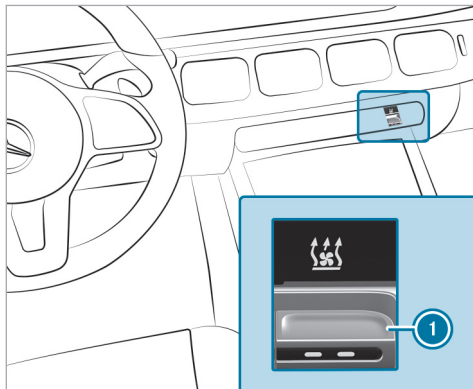

Les couleurs du voyant ont la signification suivante:

- **bleu**: le refroidissement est en marche
- **rouge**: le chauffage est en marche

- **orange**: une heure de départ est présélectionnée
- ▶ Réglez la température souhaitée par l'intermédiaire de la touche ▼▲.
- ▶ Appuyez sur la touche ①.
Le voyant rouge ou bleu incorporé à la touche ① s'allume ou s'éteint.

Buses de ventilation

■ Réglage des buses de ventilation avant

⚠ ATTENTION Risque de brûlure ou de gelures en cas de distance insuffisante par rapport aux buses de ventilation

L'air sortant des buses de ventilation peut être très chaud ou très froid.

- ▶ Veillez toujours à ce que tous les occupants du véhicule se tiennent à une distance suffisante des buses de ventilation.
- ▶ Si nécessaire, dirigez le flux d'air vers une autre zone de l'habitacle.

Afin de garantir l'arrivée d'air frais dans l'habitacle par les buses de ventilation, tenez compte des remarques suivantes:

- Veillez à ce que les buses et les grilles d'aération de l'habitacle soient toujours dégagées.
- Veillez à ce qu'aucun dépôt ne se forme sur l'ouïe d'entrée d'air (→ page 418).
- Vous obtiendrez un confort optimal en mettant les buses de ventilation en position médiane.

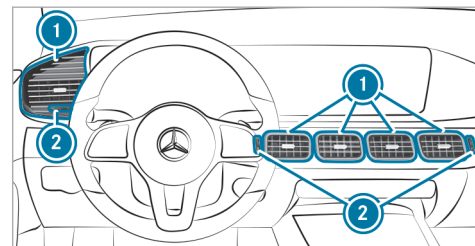

- ▶ **Ouverture et fermeture des buses centrales:** tournez la molette de réglage ② vers le haut ou vers le bas jusqu'en butée.

- ▶ **Ouverture et fermeture des buses latérales :** tournez la molette de réglage ② vers la droite ou vers la gauche jusqu'en butée.
- ▶ **Réglage de la direction du flux d'air :** saisissez la buse de ventilation ① par la partie centrale et orientez-la vers le haut, le bas, la gauche ou la droite.

■ Réglage des buses de ventilation arrière

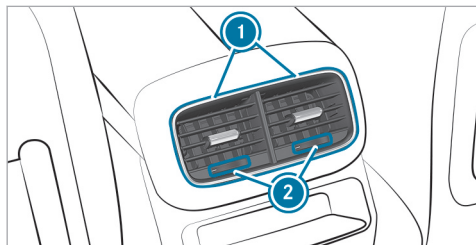

- ▶ **Ouverture et fermeture :** tournez la molette de réglage ② vers la droite ou vers la gauche jusqu'en butée.
- ▶ **Réglage de la direction du flux d'air :** saisissez la buse de ventilation ① par la partie centrale

et orientez-la vers le haut, le bas, la gauche ou la droite.

■ Ouverture et fermeture de la buse de ventilation dans la boîte à gants

! **REMARQUE** Endommagement des objets sensibles à la chaleur dans la boîte à gants

Si des objets sensibles à la chaleur se trouvent dans la boîte à gants, ils risquent d'être endommagés par la buse de ventilation intégrée à la boîte à gants.

- ▶ Lorsque vous chauffez le véhicule, fermez la buse de ventilation.
- ▶ Lorsque la température extérieure est élevée, ouvrez la buse de ventilation et activez la fonction A/C.

La boîte à gants est refroidie lorsque la climatisation automatique est activée.

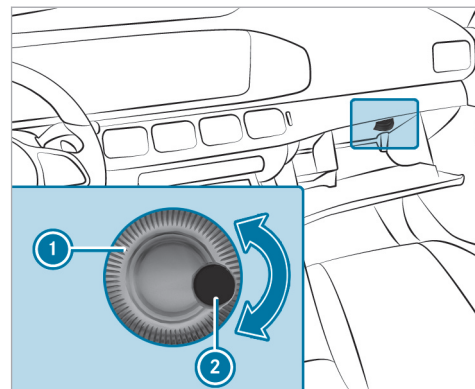

- ▶ **Ouverture et fermeture :** tournez la molette de réglage ① de la buse de ventilation ② vers la droite ou vers la gauche.

Conduite

Remarques relatives aux véhicules Mercedes-AMG

Tenez compte des remarques sur les thèmes suivants qui figurent dans la notice d'utilisation complémentaire, sinon, vous risquez de ne pas être averti des dangers qui pourraient se présenter:

- ① La disponibilité de certaines fonctions dépend du modèle et de l'équipement.
- Emotion Start
- Real Performance Sound AMG
- Système de freinage composite en céramique haute performance AMG
- RIDE CONTROL + AMG
- ACTIVE RIDE CONTROL AMG
- Touches AMG du volant

Remarques relatives aux véhicules hybrides rechargeables

Remarques relatives au mode hybride rechargeable

⚠ ATTENTION Risque de brûlure par l'acide et d'intoxication en cas de batterie haute tension endommagée

Si le boîtier de la batterie haute tension est endommagé, l'électrolyte et des gaz peuvent s'échapper.

- ▶ Evitez tout contact avec la peau, les yeux ou les vêtements.
- ▶ Rincez immédiatement les projections d'électrolyte à l'eau et consultez immédiatement un médecin.

⚠ DANGER Risque d'incendie et d'explosion en cas de surpression intérieure de la batterie haute tension

En cas d'incendie du véhicule, du gaz inflammable risque de s'échapper et de s'enflammer.

- ▶ En cas de dégagements d'odeurs inhabituels, de fumée ou de points chauds, interrompez immédiatement le processus de charge.
- ▶ Quittez immédiatement la zone de danger. Sécurisez la zone de danger tout en respectant une distance suffisante.
- ▶ Prévenez les pompiers.

Le système de propulsion hybride combine un moteur thermique et un moteur électrique.

Caractéristiques lorsque le véhicule est à l'arrêt:

- Le moteur thermique est généralement arrêté.
- Le ralenti n'existe que dans certains cas particuliers.

Caractéristiques au démarrage du véhicule:

- Si la batterie haute tension est suffisamment chargée, le véhicule peut démarrer en mode électrique sans l'assistance du moteur thermique (démarrage silencieux).
- Si la batterie haute tension n'est pas suffisamment chargée pour l'entraînement électrique ou si les conditions côté véhicule nécessaires

à un démarrage silencieux ne sont pas remplies, le véhicule démarre avec le moteur thermique.

- i** Du fait de la conception du système, il se peut que le mode de fonctionnement électrique ne soit pas disponible ou ne le soit que de manière limitée, même si la batterie haute tension est chargée. Si le moteur thermique a tourné suffisamment longtemps et si les conditions environnantes le permettent, le mode de fonctionnement électrique est de nouveau pleinement disponible.

Caractéristiques lorsque la demande de puissance est modérée:

- Le moteur thermique s'arrête aussi souvent que possible pendant la marche.
- Selon le programme de conduite sélectionné et l'état de charge de la batterie haute tension, le véhicule peut être accéléré par l'énergie électrique jusqu'à une vitesse de 87 mph (140 km/h) environ.

Caractéristiques lorsque la demande de puissance est élevée:

- Le moteur électrique assiste le moteur thermique (effet booster) au démarrage et à l'accélération, par exemple.
- La batterie haute tension se décharge.

Caractéristiques lorsque la pédale d'accélérateur est relâchée pendant la marche:

- Le moteur électrique est utilisé en tant qu'alternateur en poussée et lors du freinage.
- La batterie haute tension se recharge.

Remarques relatives au mode de fonctionnement électrique:

- Dans le cas des véhicules équipés d'un système de propulsion hybride, les bruits à l'arrêt et les bruits de roulement sont nettement plus faibles que dans le cas des véhicules équipés d'un moteur thermique.
- Dans certaines situations, il peut arriver que le véhicule ne soit pas entendu par les autres usagers en raison des bruits à l'arrêt et des bruits de roulement nettement plus faibles en mode de fonctionnement électrique.

C'est pourquoi le véhicule est équipé d'un générateur de sons comme système d'alerte sonore (AVAS). Ce dispositif de sécurité est prescrit par la loi.

Le bruit extérieur du générateur de sons est perceptible dans l'habitacle à l'arrêt et à faible vitesse et ne constitue pas un dysfonctionnement.

- Si les conditions nécessaires côté véhicule pour le mode de fonctionnement électrique ne sont pas toutes remplies, le moteur thermique démarre.
- Il est possible que la puissance soit dans certains cas limitée en mode de fonctionnement électrique en raison de la température de service de la batterie haute tension et de celle du système d'entraînement, de la température environnante ainsi que du vieillissement de la batterie haute tension.
- En mode de fonctionnement électrique, la puissance maximale n'est pas en permanence disponible et peut chuter au niveau de la puissance continue.

Remarques relatives au système d'alerte sonore du véhicule:

- Le générateur de sons émet des bruits de roulement en fonction de la vitesse du véhicule lorsque celui-ci roule à moins de 19 mph (30 km/h) environ.
- Les autres usagers, notamment les piétons et les cyclistes, peuvent ainsi mieux percevoir votre véhicule.
- A partir de 13 mph (20 km/h), le système d'alerte sonore du véhicule se désactive progressivement.

■ Coupure manuelle du réseau de bord haute tension

⚠ DANGER Danger de mort et risque d'incendie dus à des composants du réseau de bord haute tension modifiés et/ou endommagés

Le réseau de bord haute tension est sous haute tension électrique. Si vous modifiez des composants du réseau de bord haute tension ou si vous touchez des composants endom-

magés, vous risquez de recevoir une décharge électrique. En outre, les composants modifiés et/ou endommagés risquent de provoquer un incendie.

Lors d'un accident ou si le soubassement du véhicule entre en contact avec le sol, les composants du réseau de bord haute tension peuvent également subir des dommages non visibles.

- ▶ N'effectuez jamais de modifications sur le réseau de bord haute tension.
- ▶ Ne mettez pas le véhicule en marche et ne l'utilisez pas lorsque des composants du réseau de bord haute tension ont été modifiés ou endommagés.
- ▶ Ne touchez jamais des composants du réseau de bord haute tension endommagés.
- ▶ Ne touchez aucun composant du réseau de bord haute tension après un accident.
- ▶ Après un accident, faites remorquer le véhicule.

- ▶ Faites contrôler les composants du réseau de bord haute tension par un atelier qualifié et faites-les remplacer si nécessaire.

Conditions requises

Le réseau de bord haute tension doit uniquement être coupé manuellement dans les situations suivantes:

- Le voyant d'alerte des systèmes de retenue  qui se trouve sur l'écran conducteur est allumé (après un accident, par exemple).
- Le véhicule est fortement endommagé et les éléments des systèmes de retenue n'ont pas été activés (après un accident, par exemple).

Utilisation du dispositif de coupure haute tension

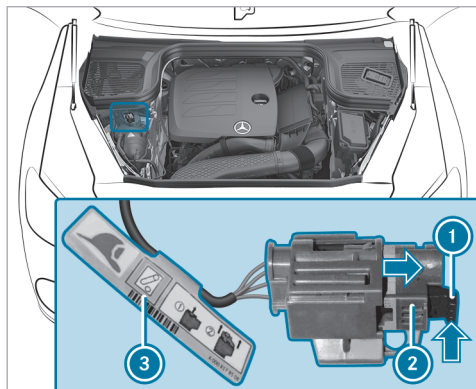

- ▶ Arrêtez le véhicule.
- ▶ Mettez la boîte de vitesses sur **P**.
- ▶ Serrez le frein de stationnement électrique.
- ▶ Immobilisez le véhicule pour qu'il ne puisse pas se mettre à rouler.
- ▶ Ouvrez le capot moteur.

- ▶ Consultez l'étiquette supplémentaire ③ relative au dispositif de coupure haute tension ②.
- ▶ Appuyez sur la patte de déverrouillage ① dans le sens de la flèche et sortez-la.
- ▶ Tirez le dispositif de coupure haute tension ② dans le sens de la flèche jusqu'à ce qu'il s'encliquette.
Le réseau de bord haute tension est coupé.

Faites toujours effectuer tous les travaux sur le système de propulsion hybride, même après une coupure manuelle du réseau de bord haute tension, par un atelier qualifié.

Etablissement de l'alimentation en tension ou mise en marche du véhicule

⚠ ATTENTION Risque d'accident et de blessure si des enfants sont laissés sans surveillance à l'intérieur du véhicule

Si vous laissez des enfants sans surveillance à l'intérieur du véhicule, ils peuvent notamment

- ouvrir les portes et mettre en danger d'autres personnes ou usagers
- descendre du véhicule et se faire renverser
- utiliser les équipements du véhicule avec lesquels ils pourraient, par exemple, se coincer

En outre, les enfants peuvent mettre le véhicule en mouvement, par exemple en

- desserrant le frein de stationnement
- modifiant la position de la boîte de vitesses
- démarrant le véhicule

- ▶ Ne laissez jamais des enfants sans surveillance à l'intérieur du véhicule.
- ▶ Lorsque vous quittez le véhicule, prenez toujours la clé avec vous et verrouillez le véhicule.
- ▶ Conservez la clé hors de portée des enfants.

Conditions requises

- La clé se trouve à l'intérieur du véhicule et est détectée.
- Vous n'appuyez pas sur la pédale de frein.

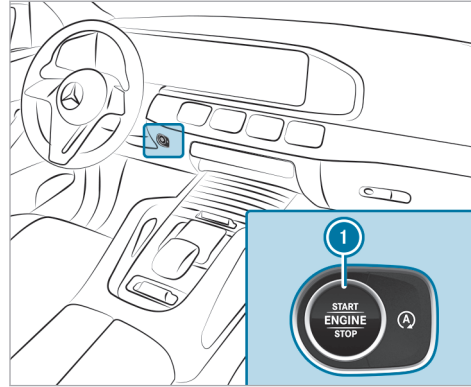

- ▶ **Etablissement de l'alimentation en tension :** appuyez 1 fois sur la touche ①.
Vous pouvez alors mettre les essuie-glaces en marche, par exemple.

L'alimentation en tension est à nouveau coupée lorsque les conditions suivantes sont remplies:

- Vous ouvrez la porte conducteur.
- Vous appuyez encore 2 fois sur la touche ①.

- ▶ **Mise du contact du véhicule :** appuyez 2 fois sur la touche ①.
Les voyants de contrôle et d'alerte de l'écran conducteur s'allument.

Le contact est à nouveau coupé lorsque l'une des conditions suivantes est remplie:

- Vous ne démarrez pas le véhicule dans les 15 minutes qui suivent et la boîte de vitesses se trouve en position **P** ou le frein de stationnement électrique est serré.
- Vous appuyez 1 fois sur la touche ①.

Démarrage du véhicule

■ Démarrage du véhicule avec la touche Start/Stop

⚠ DANGER Danger de mort dû aux gaz d'échappement

Les moteurs thermiques dégagent des gaz d'échappement toxiques, tels que du monoxyde de carbone. L'inhalation de ces gaz d'échappement est nocive et entraîne une intoxication.

- ▶ Ne laissez jamais tourner le moteur et ne laissez jamais le chauffage autonome (si disponible) en marche dans un local fermé ne disposant pas d'une ventilation suffisante.

⚠ ATTENTION Risque d'incendie en présence de matériaux inflammables dans le compartiment moteur ou sur le système d'échappement

Des matières inflammables peuvent s'enflammer.

- ▶ Par conséquent, contrôlez régulièrement qu'aucun corps étranger inflammable ne se trouve dans le compartiment moteur ou sur le système d'échappement.

Conditions requises

- La clé se trouve à l'intérieur du véhicule et est détectée.
- ▶ Mettez la boîte de vitesses sur **P** ou **N**.
- ▶ Appuyez sur la pédale de frein et appuyez 1 fois sur la touche **1**.

- ▶ Si le véhicule ne démarre pas: arrêtez les consommateurs qui ne sont pas indispensables et appuyez 1 fois sur la touche **1**.
- ▶ Si le véhicule ne démarre toujours pas et que le message **Déposer la clé à l'endroit prévu à cet effet cf. notice d'utilisation** apparaît sur l'écran conducteur: démarrez le véhicule avec la clé déposée dans le vide-poches (mode fonctionnement de secours) (→ page 184).

- ⓘ Vous pouvez arrêter le moteur du véhicule pendant la marche. Pour cela, appuyez pendant 3 secondes environ sur la touche **1** ou 3 fois sur la touche **1** en l'espace de 3 secondes. Respectez impérativement les consignes de sécurité qui figurent sous «Remarques relatives à la conduite» (→ page 188).

Tenez compte des informations relatives aux messages d'écran qui peuvent s'afficher sur l'écran conducteur.

■ Démarrage du véhicule avec la clé déposée dans le vide-poches (mode fonctionnement de secours)

Si le véhicule ne démarre pas et que le message **Déposer la clé à l'endroit prévu à cet effet cf. notice d'utilisation** apparaît sur l'écran conducteur, vous pouvez démarrer le véhicule en mode fonctionnement de secours.

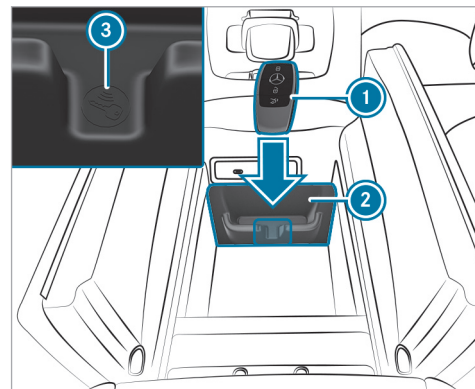

- ▶ Assurez-vous que le vide-poches **2** est vide.

- ▶ Enlevez la clé ❶ du trousseau.
- ▶ Rangez la clé ❶ à côté du symbole ❸ dans le vide-poches ❷.
Le véhicule démarre après un court instant.
Si vous enlevez la clé ❶ du vide-poches ❷, le véhicule est toujours en état de marche. Pour que le véhicule puisse à chaque fois démarrer, la clé ❶ doit toutefois se trouver pendant tout le trajet à côté du symbole ❸ dans le vide-poches ❷.
- ▶ Faites contrôler la clé ❶ par un atelier qualifié.

Si le véhicule ne démarre pas:

- ▶ Laissez la clé ❶ dans le vide-poches ❷.
- ▶ Appuyez sur la pédale de frein et démarrez le véhicule avec la touche Start/Stop.
- ❶ La touche Start/Stop vous permet également d'établir l'alimentation en tension uniquement ou de mettre le contact du véhicule.

Tenez compte des informations relatives aux messages d'écran qui peuvent s'afficher sur l'écran conducteur.

Démarrage du véhicule par l'intermédiaire des services Remote Online

■ Refroidissement ou réchauffement de l'habitacle avant le départ

Avant le démarrage, assurez-vous que les points suivants sont respectés:

- Les dispositions légales en vigueur à l'endroit où est garé votre véhicule autorisent le démarrage du véhicule avec le smartphone.
- Le démarrage et le fonctionnement du véhicule sont sans danger à l'endroit où est garé votre véhicule.
- Le réservoir de carburant est suffisamment rempli.
- La batterie de démarrage est suffisamment chargée.

■ Charge de la batterie de démarrage avant le départ

Vous avez la possibilité de recevoir un message sur votre smartphone lorsque l'état de charge de la batterie de démarrage est faible. Vous pouvez alors démarrer le véhicule avec le smartphone afin de charger la batterie. Le véhicule est à nou-

veau arrêté automatiquement au bout de 10 minutes.

Avant le démarrage, assurez-vous que les points suivants sont respectés:

- Les dispositions légales en vigueur à l'endroit où est garé votre véhicule autorisent le démarrage du véhicule avec le smartphone.
- Le démarrage et le fonctionnement du véhicule sont sans danger à l'endroit où est garé votre véhicule.
- Le réservoir de carburant est suffisamment rempli.

■ Démarrage du véhicule (Remote Online)

⚠ ATTENTION Risque de pincement ou de coincement en cas de démarrage intempestif du moteur

Si le moteur démarre de manière intempestive lors des travaux de maintenance ou de réparation, vous risquez de vous pincer ou de vous coincer.

- ▶ Pour éviter que le moteur ne démarre de manière intempestive, neutralisez-le tou-



jours avant de procéder à des travaux de maintenance ou de réparation.

Conditions requises

- La boîte de vitesses se trouve en position parking **P**.
 - L'alarme antivol et antieffraction n'est pas activée.
 - L'alarme panique n'est pas activée.
 - Les feux de détresse sont éteints.
 - Le capot moteur est fermé.
 - Les portes sont fermées et verrouillées.
 - Les vitres et le toit ouvrant sont fermés.
- ▶ Démarrez le véhicule avec le smartphone. Le moteur tourne pendant 10 minutes après le démarrage du véhicule.

Vous pouvez effectuer au maximum 2 tentatives de démarrage successives. Vous devez démarrer 1 fois le véhicule avec la clé avant le redémarrage du moteur avec le smartphone.

Vous pouvez arrêter à tout moment le moteur du véhicule de l'une des manières suivantes:

- par l'intermédiaire de l'application smartphone
- en appuyant sur la touche  ou la touche  de la clé

 Vous trouverez de plus amples informations dans l'application smartphone dédiée.

Mesures à prendre pour empêcher le démarrage du véhicule avant l'exécution de travaux de maintenance ou de réparation:

- ▶ Allumez les feux de détresse ou déverrouillez les portes.
- ▶ Ouvrez une vitre latérale ou le toit ouvrant.

Consignes de rodage

Parcourez les 1 000 premiers miles (1 500 premiers km) en ménageant le moteur:

- Roulez en faisant varier la vitesse et le régime moteur.
- Ne pas rouler à plus de 85 mph (140 km/h).

- Sélectionnez le programme de conduite **C** ou **E**.
- Engagez le rapport immédiatement supérieur au plus tard lorsque l'aiguille du compte-tours atteint le dernier tiers avant la zone rouge.
- Ne descendez pas les rapports manuellement pour freiner le véhicule.
- Evitez de solliciter trop fortement le moteur, en roulant à pleins gaz par exemple.
- N'enfoncez pas la pédale d'accélérateur au-delà du point de résistance (kickdown).
- Au bout de 1 000 mi (1 500 km), roulez progressivement à pleine vitesse et à des régimes moteur plus élevés.

Cela vaut également lorsque le moteur ou des éléments de la chaîne cinématique ont été remplacés.

Tenez également compte des consignes de rodage complémentaires suivantes:

- Les capteurs de certains systèmes d'aide à la conduite et systèmes de sécurité active se réinitialisent automatiquement après une certaine distance parcourue (suite à la livraison

du véhicule ou à une réparation). Les systèmes n'atteignent leur efficacité maximale qu'une fois le cycle d'initialisation achevé.

- Des garnitures de frein, des disques de frein et des pneus neufs ou de rechange ne permettent d'obtenir un effet de freinage ainsi qu'une adhérence à la chaussée optimaux qu'après plusieurs centaines de kilomètres. Vous devez donc compenser l'effet de freinage réduit par une pression accrue sur la pédale de frein.

Remarques relatives à l'accélération optimisée

Lorsque toutes les conditions d'activation requises sont remplies, une accélération optimale peut alors être obtenue au départ arrêté.

N'utilisez pas l'accélération optimisée sur la voie publique. Une ou plusieurs roues risquent de patiner et de faire déraiper le véhicule. Le risque d'accident et de blessure augmente.

Tenez impérativement compte des consignes de sécurité et des informations relatives à l'ESP® (→ page 250).

Démarrage avec accélération optimisée

⚠ ATTENTION Risque de dérapage et d'accident dû au patinage des roues

Lorsque vous démarrez avec une accélération optimisée, une ou plusieurs roues risquent de patiner et de faire déraiper le véhicule.

Le risque de dérapage et d'accident augmente en particulier si l'ESP® est désactivé.

- ▶ Assurez-vous qu'aucune personne ni aucun obstacle ne se trouve autour du véhicule.

Conditions requises

- Le véhicule est rodé (→ page 186).
- Le véhicule et les pneus sont en bon état.
- La chaussée présente une bonne adhérence.
- Le moteur et la boîte de vitesses ont atteint leur température de service.

! **REMARQUE** Usure accrue due à l'accélération optimisée

Lors d'un démarrage avec accélération optimisée, tous les composants de la chaîne cinématique sont soumis à une contrainte très élevée.

Cela peut causer une usure accrue des composants.

- ▶ Ne pas constamment démarrer à l'aide de l'accélération optimisée.

- ▶ Engagez la position de marche **D** (→ page 214).
- ▶ Mettez les roues en ligne droite.
- ▶ Sélectionnez le programme de conduite **S** (→ page 208).
- ▶ Désactivez l'ESP® (→ page 252).
- ▶ Appuyez fermement sur la pédale de frein avec le pied gauche et maintenez-la enfoncée.
- ▶ Enfoncez complètement la pédale d'accélérateur avec le pied droit.

► Retirez votre pied gauche de la pédale de frein après 5 secondes maximum, tout en maintenant la pédale d'accélérateur enfoncée. Le véhicule démarre avec l'accélération maximale.

► Activez l'ESP® dès que le processus d'accélération est terminé.

Fin de l'accélération optimisée

► Retirez le pied de la pédale d'accélérateur.

► Réactivez l'ESP®.

ⓘ Après un démarrage avec accélération optimisée, il se peut que les composants de la chaîne cinématique aient fortement chauffé. Par conséquent, il peut arriver que les valeurs d'accélération optimisée ne puissent être de nouveau atteintes que quelques minutes plus tard.

Remarques relatives à la conduite

⚠ **ATTENTION** Risque d'accident dû à des objets se trouvant sur le plancher côté conducteur

Les objets éventuellement posés sur le plancher côté conducteur risquent d'entraver la course de la pédale ou de bloquer une pédale si celle-ci est enfoncée.

Cela compromet la sécurité de fonctionnement et la sécurité routière du véhicule.

- Rangez tous les objets en lieu sûr dans le véhicule afin d'éviter qu'ils ne se retrouvent sur le plancher côté conducteur.
- Fixez toujours les tapis de sol conformément aux prescriptions afin de ne pas entraver la course des pédales.
- N'utilisez pas de tapis de sol non fixés et ne superposez pas plusieurs tapis de sol.

⚠ **ATTENTION** Risque d'accident dû au port de chaussures inadaptées

Des chaussures inadaptées sont, par exemple :

- Des chaussures à semelles compensées
- Des chaussures à talons hauts
- Des pantoufles

Il y a risque d'accident.

► Portez toujours des chaussures adaptées afin d'actionner les pédales en toute sécurité.

⚠ **ATTENTION** Risque d'accident en cas d'arrêt du moteur électrique du véhicule pendant la marche

Si vous arrêtez le moteur électrique du véhicule pendant la marche, certaines fonctions importantes pour la sécurité sont limitées ou ne sont plus disponibles.

Cela peut concerner la direction assistée et l'amplification de la force de freinage, par exemple.

Vous devez alors fournir un effort beaucoup plus important pour diriger et freiner le véhicule, par exemple.

- ▶ N'arrêtez pas le moteur électrique du véhicule pendant la marche.

▲ DANGER Danger de mort dû aux gaz d'échappement

Les moteurs thermiques dégagent des gaz d'échappement toxiques, tels que du monoxyde de carbone. L'inhalation de ces gaz d'échappement est nocive et entraîne une intoxication.

- ▶ Ne laissez jamais tourner le moteur et ne laissez jamais le chauffage autonome (si disponible) en marche dans un local fermé ne disposant pas d'une ventilation suffisante.

▲ ATTENTION Risque de dérapage et d'accident en cas de passage à un rapport inférieur sur chaussée glissante

Si vous rétrogradez alors que vous roulez sur une chaussée glissante pour augmenter l'effet de freinage du moteur, les roues motrices peuvent perdre leur adhérence.

- ▶ Sur chaussée glissante, ne rétrogradez pas pour augmenter l'effet de freinage du moteur.

▲ DANGER Danger de mort dû aux gaz d'échappement toxiques

Si le tube de sortie d'échappement est bouché ou qu'une aération suffisante n'est pas assurée, des gaz d'échappement toxiques, en particulier du monoxyde de carbone, peuvent pénétrer à l'intérieur du véhicule. C'est le cas, par exemple, si le véhicule reste bloqué dans la neige.

- ▶ Lorsque le moteur tourne ou que le chauffage autonome est en marche, veillez à ce que le tube de sortie d'échappe-

ment et la zone autour du véhicule soient débarrassés de tout dépôt de neige.

- ▶ Afin de garantir une arrivée d'air frais suffisante, ouvrez une vitre du côté du véhicule opposé au vent.

▲ ATTENTION Risque d'accident et de blessure dû à la consommation d'alcool et de drogues au volant

Il est extrêmement dangereux de prendre le volant après avoir consommé de l'alcool et/ou de la drogue. De petites quantités d'alcool ou de drogue suffisent pour modifier vos réflexes, votre perception et votre jugement.

La probabilité d'un accident grave, voire mortel, augmente considérablement lorsque vous conduisez après avoir bu de l'alcool ou pris de la drogue.

- ▶ Ne buvez pas d'alcool et ne prenez pas de drogue lorsque vous conduisez et ne laissez jamais le volant à quelqu'un qui a consommé de l'alcool ou de la drogue.

⚠ ATTENTION Risque d'accident dû à une surchauffe du système de freinage

Si vous faites reposer votre pied sur la pédale de frein pendant la marche, le système de freinage peut surchauffer.

La distance de freinage s'allonge et le système de freinage peut même tomber en panne.

- ▶ N'utilisez jamais la pédale de frein comme repose-pieds.
- ▶ Pendant la marche, n'appuyez pas simultanément sur la pédale de frein et sur la pédale d'accélérateur.

! REMARQUE Dommage au niveau du moteur dû à un régime moteur excessif

Si vous roulez alors que le moteur a atteint la plage de sursrégime, vous allez endommager le moteur.

- ▶ Ne roulez pas lorsque le moteur a atteint la plage de sursrégime.

! REMARQUE Usure des garnitures de frein dû à un actionnement permanent de la pédale de frein

- ▶ Lorsque vous conduisez, n'appuyez pas en permanence sur la pédale de frein.
- ▶ Afin d'exploiter l'effet de frein moteur, engagez à temps un rapport inférieur.

! REMARQUE Endommagement de la chaîne cinématique et du moteur au démarrage

- ▶ Ne faites pas chauffer le moteur à l'arrêt. Démarrez immédiatement.
- ▶ Evitez de rouler à régime élevé et à pleins gaz tant que le moteur n'a pas atteint sa température de service.

! REMARQUE Endommagement du catalyseur dû à du carburant non brûlé

Le moteur tourne irrégulièrement et a des ratés d'allumage.

Du carburant non brûlé peut parvenir au catalyseur.

- ▶ N'accélérez que faiblement.
- ▶ Faites immédiatement éliminer la cause du problème par un atelier qualifié.

! REMARQUE Réduction de la durée de vie de la batterie en raison de trajets courts fréquents

Si le véhicule n'est utilisé que pour des trajets courts, la batterie 12 V ne peut pas être chargée correctement. Cela réduit la durée de vie de la batterie.

- ▶ Effectuez régulièrement de longs trajets pour recharger la batterie.

! REMARQUE Endommagement du véhicule résultant du non-respect de la hauteur de passage maximale autorisée

Lorsque la hauteur du véhicule dépasse la hauteur de passage maximale autorisée, le toit et d'autres pièces du véhicule risquent d'être endommagés.

- ▶ Tenez compte de l'indication de hauteur de passage.
- ▶ Si la hauteur de passage autorisée est dépassée, n'entrez pas.
- ▶ Tenez compte de la modification de la hauteur du véhicule due aux superstructures de toit.

i Notez que toutes les indications de vitesse de la présente notice d'utilisation sont des indications approximatives et que les valeurs sont soumises à une certaine plage de tolérance.

Remarques relatives à la conduite avec une charge sur le toit, une remorque ou un véhicule complètement chargé

Si vous roulez avec une galerie de toit ou une remorque chargées ou si votre véhicule est complètement chargé ou complètement occupé, la tenue de route et la manœuvrabilité du véhicule varient.

Tenez compte pour cela des remarques suivantes:

- Ne dépassez pas la charge autorisée sur le toit ni la charge remorquée. Tenez également

compte des données indiquées dans les caractéristiques techniques.

- Répartissez la charge sur le toit et le chargement uniformément et déposez les objets lourds vers le bas. Tenez également compte des remarques relatives au chargement du véhicule (→ page 129).
- Soyez attentif lorsque vous conduisez, évitez de démarrer, freiner et manœuvrer le volant par à-coups et de conduire rapidement dans les virages.

Remarques relatives à la conduite sur routes salées

L'effet de freinage est limité sur les routes salées.

Tenez par conséquent compte des remarques suivantes:

- La distance de freinage risque de s'allonger considérablement ou le freinage peut s'effectuer de manière unilatérale si une couche de sel s'est formée sur les disques et les garnitures de frein.

- Maintenez une distance de sécurité importante par rapport au véhicule qui vous précède.

Éliminez la couche de sel comme suit:

- Effectuez de temps à autre un freinage en tenant compte des conditions de circulation.
- Appuyez prudemment sur la pédale de frein à la fin du trajet et au début du trajet suivant.

Remarques relatives à l'aquaplanage

À partir d'une certaine hauteur d'eau sur la chaussée, l'aquaplanage peut se produire.

Tenez compte des remarques suivantes en cas de fortes précipitations ou dans des conditions propices à l'aquaplanage:

- Réduisez votre vitesse.
- Évitez les ornières.
- Évitez de donner des coups de volant rapides.
- Freinez avec précaution.

i Tenez également compte des remarques relatives au contrôle régulier des jantes et des pneus (→ page 459).

Remarques relatives à la traversée de portions de route inondées

Des infiltrations d'eau dans le véhicule risquent d'endommager le moteur, la partie électrique et la boîte de vitesses.

L'eau peut aussi être aspirée par les raccords d'admission d'air du moteur et provoquer des dommages au niveau du moteur.

Si vous devez traverser des portions de route inondées, tenez compte des remarques suivantes:

- Tenez compte de la profondeur de gué maximale autorisée (→ page 514).
- Roulez au pas, sinon de l'eau risque de pénétrer dans l'habitacle ou dans le compartiment moteur.
- Les véhicules qui précèdent ou qui arrivent en sens inverse peuvent générer des vagues. Il se peut alors que la hauteur d'eau maximale autorisée soit dépassée.

Suite au passage d'un gué, l'effet de freinage des freins est réduit. Freinez avec précaution en tenant compte des conditions de circulation jus-

qu'à bénéficier à nouveau de l'effet de freinage normal.

Remarques relatives à la conduite en tout-terrain

⚠ ATTENTION Risque d'accident en cas de non respect de la ligne de la plus grande pente dans les déclivités

Lorsque vous franchissez une déclivité de biais ou effectuez un virage sur une déclivité, le véhicule risque de glisser latéralement, de se renverser et de se retourner.

▶ Franchissez toujours une déclivité selon la ligne de la plus grande pente (tout droit vers le haut ou vers le bas) et n'effectuez pas de virage.

⚠ ATTENTION Risque d'incendie dû au contact de composants brûlants du système d'échappement avec des matières inflammables

Si des matières inflammables, telles que des feuilles, de l'herbe ou des branches, entrent

en contact avec des composants brûlants du système d'échappement, elles peuvent s'enflammer.

- ▶ Lorsque vous roulez sur des routes non stabilisées ou en tout-terrain, contrôlez régulièrement le soubassement.
- ▶ Retirez en particulier les végétaux ou autres matières inflammables restés coincés.
- ▶ En cas de dommages, prenez immédiatement contact avec un atelier qualifié.

Lors de trajets en tout-terrain, certaines matières (sable, boue ou eau, par exemple), parfois mélangées à de l'huile, peuvent s'introduire dans les freins. Cela peut diminuer l'effet de freinage, voire entraîner la défaillance complète des freins, par exemple en cas d'usure accrue. Le comportement au freinage est modifié en fonction des matières qui se sont introduites. Nettoyez les freins après un trajet en tout-terrain. Si vous constatez ensuite une diminution de l'effet de freinage ou si vous entendez un bruit de frottement, faites immédiatement contrôler le système de freinage par un at-

lier qualifié. Adaptez votre style de conduite au comportement au freinage modifié.

! **REMARQUE** Dommages dus au franchissement d'obstacles

Vous pourriez endommager le véhicule dans les situations suivantes :

- Le véhicule touche le sol sur un bord de trottoir élevé ou sur des chemins non stabilisés.
- Vous franchissez rapidement des obstacles, par exemple un trottoir, un ralentisseur ou un nid de poule.
- Des objets lourds heurtent le soubassement ou des éléments du train de roulement.

- ▶ Ne franchissez pas d'obstacles qui peuvent endommager le véhicule.
- ▶ Lors de trajets en tout-terrain, vérifiez régulièrement que le véhicule ne présente pas de dommages.

- ▶ Adaptez votre vitesse aux conditions routières.
- ▶ En cas de dommages, prenez immédiatement contact avec un atelier qualifié.



PROTECTION DE L'ENVIRONNEMENT Dégradation de l'environnement due au non-respect des panneaux d'interdiction

La protection de l'environnement est une priorité. Respectez la nature.

- ▶ Respectez impérativement les panneaux d'interdiction.

Contrôles à effectuer avant un trajet en tout-terrain

Contrôlez les points suivants avant un trajet en tout-terrain:

- Niveau de carburant
- Niveau d'huile moteur: faites l'appoint d'huile moteur jusqu'au repère maximum afin de garantir une aptitude en côte optimale (→ page 414).

- Outillage de changement de roue et roue de secours
- Pneus et jantes

i Pour tout renseignement concernant les pneus tout-terrain spéciaux disponibles en postéquipement, adressez-vous à un atelier qualifié.

Le menu Offroad du système multimédia peut vous assister lorsque vous roulez en tout-terrain. Avant un trajet en tout-terrain, familiarisez-vous avec ses affichages et ses possibilités de réglage spécifiques à l'équipement (→ page 374).

Conduite en tout-terrain

Lisez attentivement cette section avant d'utiliser le véhicule en tout-terrain. Commencez ensuite par vous exercer sur des terrains faciles.

- Tenez compte des remarques relatives à l'ABS tout-terrain (→ page 249).
- Avant d'aborder un trajet en tout-terrain, sélectionnez le programme de conduite  (→ page 208).
- Sélectionnez un niveau du véhicule adapté à la nature du terrain (→ page 294). Veillez à tou-

jours disposer d'une garde au sol suffisante pour ne pas endommager le véhicule.

Si le soubassement touche le sol ou subit des chocs, cela risque notamment d'endommager la batterie haute tension. Tenez également compte des remarques relatives à la sécurité de fonctionnement (→ page 30).

- Franchissez toujours les descentes et les talus avec le moteur en marche et un rapport engagé. Tenez compte des remarques relatives aux montées et descentes en tout-terrain.
- Ne vous engagez pas sur des terrains inconnus et non découverts, et restez sur les chemins balisés.
- Veillez à ce que les portes et les vitres soient toujours fermées pendant la marche.
- Désactivez l'assistant de régulation de distance DISTRONIC et le TEMPOMAT.
- Adaptez votre conduite à la nature du terrain.
- N'utilisez pas la fonction HOLD pour franchir de fortes déclivités (montées/descentes) sur sol glissant ou meuble.

Conduite sur sable

Pour rouler sur le sable, tenez également compte des remarques suivantes:

- Sélectionnez le programme de conduite .
- Sélectionnez un niveau surélevé.
- Engagez un rapport inférieur.
- Adoptez une allure soutenue pour vaincre la résistance au roulement, sinon le véhicule risque de s'enliser.
- Roulez si possible dans les traces laissées par les autres véhicules. Assurez-vous que les conditions suivantes sont réunies:
 - Les ornières ne sont pas trop profondes.
 - Le sable est suffisamment stable.
 - La garde au sol du véhicule est suffisante.

Passage de gués

Pour passer un gué, tenez également compte des remarques suivantes:

- **Véhicules équipés de la suspension AIRMA-TIC**: réglez le véhicule sur le niveau le plus élevé possible (→ page 294).

Véhicules équipés de la suspension E-ACTIVE BODY CONTROL: réglez le véhicule

sur le niveau le plus élevé possible (→ page 303).

- Roulez à 6 mph (10 km/h) maximum.
- Tenez compte de la profondeur de gué maximale autorisée (→ page 514).
- Arrêtez la climatisation automatique (→ page 170).
- Veillez à ce qu'aucune vague ne se forme à l'avant du véhicule.
- Ne vous arrêtez pas dans l'eau et n'arrêtez pas le moteur. Veillez à ce que la fonction Start/Stop ECO soit désactivée (→ page 196).

Trajets en montagne

Pour les trajets en montagne, tenez également compte des remarques suivantes:

- Respectez les valeurs d'angle de franchissement et d'aptitude en côte maximale (→ page 514).
- Evitez les régimes moteur élevés.
- Exploitez le frein moteur lorsque vous roulez en descente.

- Dans les montées et descentes longues et à forte déclivité, engagez un rapport inférieur.
- Si nécessaire, activez le DSR avant de vous engager dans une descente (→ page 268).

Contrôles à effectuer après un trajet en tout-terrain

En tout-terrain, le véhicule est considérablement plus sollicité que sur une route normale. Contrôlez l'état de l'ensemble du véhicule après chaque trajet en tout-terrain pour constater la présence éventuelle de dommages et de corps étrangers. La présence de corps étrangers dans les roues ou dans la chaîne cinématique peut provoquer un déséquilibre des roues et par conséquent des vibrations.

- Lorsque le programme de conduite  est sélectionné: sélectionnez un autre programme de conduite.
- Désactivez le DSR.
- Sélectionnez un niveau du véhicule plus bas, adapté aux conditions routières (niveau normal, par exemple).

- Après la traversée d'un terrain inondé, laissez les freins sécher en freinant.
- En bas d'une longue descente, testez l'effet de freinage du frein de service.
- Après un trajet en tout-terrain, nettoyez les composants suivants:
 - Numéro d'immatriculation
 - Phares et feux arrière
 - Pneus, jantes et passages de roue
 - Soubassement
- Après un trajet sur sable, boue, eau ou graviers, contrôlez et nettoyez également les composants suivants:
 - Garnitures de frein et disques de frein
 - Pneus et jantes
 - Articulations d'essieu

Fonction Start/Stop ECO

■ Fonction Start/Stop ECO

- ❗ **Véhicules hybrides rechargeables:** la fonction n'est pas disponible.

- ❗ En fonction de la motorisation, la fonction Start/Stop ECO n'est pas disponible dans tous les programmes de conduite. Tenez compte à ce sujet de l'affichage d'état qui apparaît sur l'écran conducteur.

Lorsque toutes les conditions nécessaires côté véhicule à l'arrêt automatique du moteur sont remplies, le moteur est arrêté automatiquement dans les situations suivantes:

- Vous arrêtez le véhicule en position **D** ou **N**.
- Vous appuyez sur la pédale de frein alors que le véhicule roule à faible vitesse.

Si le système a détecté l'une des situations suivantes, le moteur ne s'arrête pas:

- Vous vous arrêtez à un panneau stop, il n'y a pas de véhicule devant vous.
- Le véhicule qui s'était immobilisé devant vous redémarre.
- Vous effectuez des manœuvres, tournez fortement le volant ou engagez la marche arrière.

- ❗ Si le système a reconnu un facteur d'arrêt intelligent de la fonction Stop (un panneau stop, par exemple), le moteur ne s'arrête pas.

Si vous activez la fonction HOLD ou passez dans la position parking **P**, le moteur peut être arrêté malgré le facteur d'arrêt intelligent de la fonction Stop.

Le moteur redémarre automatiquement dans les cas suivants:

- Vous engagez la position **D** ou **R** de la boîte de vitesses.
- Vous appuyez sur la pédale d'accélérateur.
- Un démarrage automatique du moteur est nécessaire côté véhicule.
- Vous relâchez la pédale de frein.
- Vous relâchez la pédale de frein en descente et le véhicule ne se met pas à rouler.
- Le véhicule roule en descente et ne passe pas automatiquement en mode croisière à partir de 15 mph (20 km/h).

Affichage de la fonction Start/Stop ECO sur l'écran conducteur:

- Le symbole **(A)** (vert) apparaît lorsque le véhicule est à l'arrêt: le moteur a été arrêté par la fonction Start/Stop ECO.

- Le symbole **(A)** (orange) apparaît lorsque le véhicule est à l'arrêt: les conditions nécessaires côté véhicule à l'arrêt du moteur ne sont pas toutes remplies.
- Ni le symbole **(A)** ni le symbole **(A)** n'apparaissent lorsque le véhicule est à l'arrêt: un facteur d'arrêt intelligent de la fonction Stop a été reconnu (un panneau stop, par exemple).
- Le symbole **(A^{OFF})** apparaît: la fonction Start/Stop ECO est désactivée ou un défaut est survenu.

Si le moteur a été arrêté par la fonction Start/Stop ECO et que vous quittez le véhicule, un signal d'alerte retentit et le moteur n'est pas redémarré. En outre, le message suivant apparaît sur l'écran conducteur:

Véhicule prêt à rouler Eteindre le véhicule avant de le quitter

Si vous n'arrêtez pas le moteur du véhicule, le moteur du véhicule s'arrête automatiquement au bout de 3 minutes.

Désactivation et activation de la fonction Start/Stop ECO

! REMARQUE Véhicules Mercedes-AMG

Tenez compte des remarques figurant dans la notice d'utilisation complémentaire. Sinon, vous risquez de ne pas être averti des dangers qui pourraient se présenter.

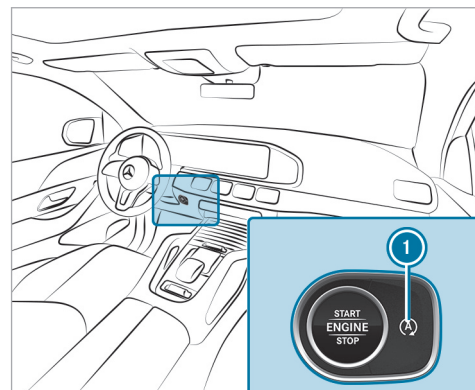

- ▶ Appuyez sur la touche ❶.
Un message apparaît sur l'écran conducteur lors de la désactivation et de l'activation de la fonction Start/Stop ECO.
- ❶ Le message  est affiché en permanence sur l'écran conducteur lorsque la fonction Start/Stop ECO est désactivée.

Fonctionnement de l'affichage ECO

- ❶ Votre véhicule dispose d'une des représentations suivantes d'affichage ECO, en fonction du modèle et de l'équipement.

L'affichage ECO évalue votre style de conduite sur l'ensemble du trajet, du début à la fin, et vous aide à adopter un style de conduite qui privilégie l'économie.

L'affichage ECO évalue les critères suivants pour un style de conduite qui privilégie l'économie de carburant:

- Décélération à temps
- Vitesse régulière
- Accélération modérée

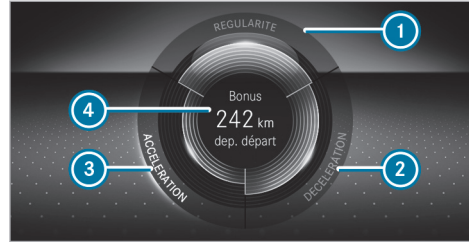

Les inscriptions du segment s'allument en clair, le bord extérieur s'allume et le segment se remplit pour les styles de conduite suivants:

- ❶ Vitesse constante
- ❷ Légère décélération et relâchement de la pédale d'accélérateur
- ❸ Accélération modérée

Les inscriptions du segment sont grises, le bord extérieur est foncé et le segment se vide pour les styles de conduite suivants:

- ❶ Variations de vitesse
- ❷ Freinage puissant
- ❸ Accélération sportive

L'affichage ECO vous informe si vous avez adopté une conduite qui privilégie l'économie de carburant:

- Les trois segments sont entièrement remplis simultanément.
- Le cadre autour des trois segments s'allume.

L'autonomie supplémentaire que vous avez atteinte par votre style de conduite par rapport à un conducteur au style de conduite très sportif apparaît au centre de l'affichage ❹. Cette autonomie ne correspond pas à une économie de carburant constante.

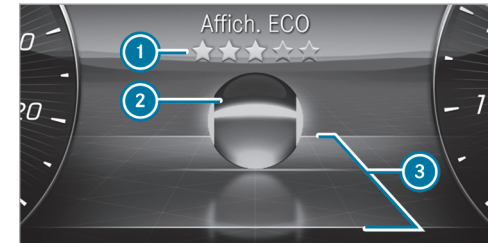

L'affichage ECO affiche sur l'écran conducteur une évaluation de votre style de conduite en fonction de la situation. Vous pouvez ainsi connaître l'efficacité de votre style de conduite et l'adapter si nécessaire. Dans le menu **Affichage ECO**, une bille ② avance ou recule sur une route stylisée en fonction de votre style de conduite.

Des lignes situées au-dessus ou en dessous de la route délimitent la plage de conduite efficace ③. Si la bille ② roule entre ces lignes, elle apparaît en vert. Si la bille se situe en dehors de ces lignes, elle apparaît en orange.

L'évaluation globale de votre style de conduite «depuis le départ» est indiquée à l'aide d'étoiles ①. Elle débute avec cinq étoiles vides qui peuvent se remplir progressivement en cas de style de conduite efficace. Lorsque les cinq étoiles sont remplies, une lueur brillante apparaît à l'arrière-plan.

- ① Vous pouvez afficher la fonction **Affich. ECO** par l'intermédiaire du menu **Classique** (→ page 339).

Fonction de l'assistant ECO (véhicules équipés d'un réseau de bord 48 V)

Pour les hybrides rechargeables, tenez compte des informations relatives à l'assistant ECO (→ page 201).

- ① L'assistant ECO est actif uniquement dans les programmes de conduite **E** et **C**.

L'assistant ECO analyse des données concernant le trajet probable du véhicule. Le système peut ainsi aider à adapter de manière optimale le style de conduite au trajet ultérieur, à économiser du carburant et à récupérer de l'énergie. Lorsque le système a détecté un événement ultérieur et lorsque le véhicule s'en rapproche, l'assistant ECO calcule, à partir de la distance, de la vitesse et de la déclivité, la vitesse optimale pour obtenir une économie de carburant et une récupération d'énergie maximales.

Si la décélération effectuée par l'assistant ECO n'est pas suffisante, vous devez freiner en plus avec le frein de service. Cela vaut en particulier, par exemple, quand vous recommencez à rouler lorsque le trafic est en accordéon et que la dis-

tance par rapport véhicule qui précède est très faible.



- ① Recommandation de lever le pied de la pédale d'accélérateur
- ② Événement ultérieur concernant la circulation



Si le système détecte un événement ultérieur concernant la circulation ou un véhicule qui précède requérant une adaptation du style de conduite pour davantage d'efficacité, le symbole ② correspondant et le symbole  sont affichés en gris.

Si vous relâchez la pédale d'accélérateur, le symbole  s'affiche alors en vert et la récupéra-

tion en poussée est déclenchée. Lorsque la décélération n'est pas suffisante, actionnez en plus le frein de service. Si l'assistant ECO réagit à un événement ultérieur concernant la circulation (et non à un véhicule qui précède) et que vous appuyez sur la pédale d'accélérateur, vous désactivez la régulation par l'assistant ECO.

L'affichage de l'assistant ECO disparaît à nouveau dans les cas suivants:

- Vous ne réagissez plus depuis un moment aux recommandations de l'assistant ECO.
- Vous appuyez sur la pédale d'accélérateur alors que l'assistant ECO réagit à un événement ultérieur concernant la circulation (et non à un véhicule qui précède).
- L'assistant ECO ne peut déduire d'autres recommandations pour le trajet ultérieur.

En fonction de l'équipement du véhicule, l'assistant ECO reconnaît, outre le véhicule qui précède , les événements qui concernent la circulation  suivants:



Rond-point







Croisement en T



Descente



Limitation de vitesse

-  Dans le programme de conduite , l'assistant ECO réagit seulement à l'événement qui concerne la circulation «véhicule qui précède» sans afficher l'événement qui concerne la circulation  et la recommandation .

Limites système

L'assistant ECO peut travailler encore plus précisément si l'itinéraire calculé en cas de guidage actif est respecté. La fonction de base est également opérationnelle sans guidage actif. Il n'est pas possible de prévoir tous les avertissements et situations de circulation. La qualité dépend des cartes.

L'assistant ECO est uniquement un système d'aide. C'est le conducteur qui est responsable de la distance de sécurité à respecter, de la vitesse du véhicule et de l'opportunité de son freinage.

Le système peut être perturbé ou ne pas fonctionner dans les situations suivantes:

- lorsque les conditions de visibilité sont mauvaises (en cas d'éclairage insuffisant de la

chaussée, de fortes alternances d'ombre et de lumière, de pluie, de chutes de neige, de brouillard ou d'embruns, parexemple)

- en cas d'éblouissement par les véhicules qui arrivent en sens inverse, par le soleil ou par des reflets, parexemple
- lorsque le pare-brise est encrassé dans la zone de la caméra multifonction
- lorsque la caméra multifonction est embuée, endommagée ou masquée
- lorsque les panneaux de signalisation sont difficiles à détecter (encrassement, masquage, neige ou éclairage insuffisant, parexemple)
- lorsque les informations de la carte routière numérique du système de navigation sont erronées ou non actuelles
- en cas de signalisation ambiguë (panneaux de signalisation de chantiers ou voies voisines, parexemple)
- lorsque les capteurs radar sont encrassés ou masqués
- en cas de conduite sur des routes dont la déclivité est importante (montée ou descente)

- si le véhicule qui précède est de largeur réduite, par exemple un vélo ou une moto

Système de freinage à récupération (véhicules hybrides rechargeables)

■ Fonctionnement du système de freinage à récupération

En fonction du niveau de récupération sélectionné, le moteur électrique est utilisé en tant qu'alternateur en poussée et lors du freinage afin de recharger la batterie haute tension pendant la marche. La récupération en poussée est déclenchée dès que vous relâchez la pédale d'accélérateur pendant la marche et que la boîte de vitesses est sur **D**.

Plus la récupération est forte, plus le véhicule est freiné et plus la quantité d'énergie dirigée dans la batterie haute tension est importante.

En fonction de la situation de marche, la décélération en poussée peut ne pas être suffisante. Une décélération jusqu'à l'arrêt complet n'est pas possible. Si nécessaire, freinez également à l'aide du frein de service. Adaptez toujours votre vitesse

à la situation de marche et gardez une distance suffisante.

Le système de freinage à récupération présente les caractéristiques suivantes:

- Assistance lors du freinage grâce à une amplification de la force de freinage régulée de façon électronique
 - Transformation de l'énergie cinétique du véhicule en énergie électrique
- i** Si vous freinez fortement, le frein mécanique est également utilisé. L'énergie de récupération maximale ne peut donc pas être récupérée. Plus vous êtes prévoyant en matière d'accélération et de freinage, plus l'énergie peut être récupérée efficacement.

Limites système

L'effet de freinage du moteur électrique obtenu par le biais de la récupération en poussée est réduit ou inexistant dans les situations suivantes:

- lorsque l'état de charge de la batterie haute tension augmente
- lorsque la batterie haute tension n'a pas encore atteint sa température de service

Dans ces cas, la décélération souhaitée est réglée par l'intermédiaire du système de régulation des freins.

■ Réglage manuel de la décélération à récupération

- i** Dans les programmes de conduite **H**, **B** et **EL**, vous pouvez régler le niveau de récupération en poussée à l'aide des palettes de changement de rapport au volant.

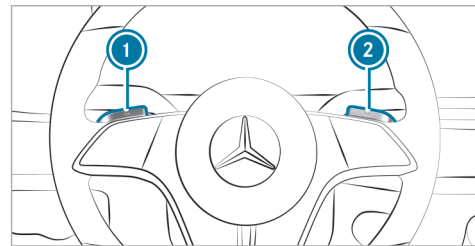

Les niveaux de récupération d'énergie suivants sont disponibles:

- **D AUTO** Récupération intelligente et prévoyante avec l'assistant ECO (→ page 201)

- **D** **+** Aucune récupération: le véhicule roule librement
- **D** Récupération normale
- **D** **-** Récupération accrue: décélération importante du véhicule en poussée (pour une conduite dans les descentes, par exemple)

Réglage standard:

- **D** **AUTO**: si la fonction Assistant ECO est activée dans le système multimédia (→ page 203).
- **D**: si la fonction Assistant ECO est désactivée dans le système multimédia.

i **D** **AUTO** est uniquement disponible si la fonction Assistant ECO est activée dans le système multimédia et si le fonctionnement des capteurs radar n'est pas compromis. Tenez également compte à ce sujet des informations relatives aux capteurs et caméras du véhicule (→ page 247).

► **Augmentation de la récupération**: tirez brièvement la palette de changement de rapport au volant **1**.

► **Réduction de la récupération**: tirez brièvement la palette de changement de rapport au volant **2**.

► **Réglage standard**: tirez longuement la palette de changement de rapport au volant **1** ou **2** ou engagez de nouveau la position **D** de la boîte de vitesses.

i Au redémarrage du véhicule, le réglage standard est également réglé.

L'écran conducteur affiche le niveau de récupération actuellement réglé à côté de l'affichage de la position de la boîte de vitesses.

Assistant ECO (hybride rechargeable)

Fonctionnement de l'assistant ECO

i La fonction suivante dépend de l'équipement et du pays.

L'assistant ECO analyse des données concernant le trajet probable du véhicule. Le système peut ainsi aider à adapter de manière optimale le style de conduite au trajet ultérieur, à économiser du carburant et à récupérer de l'énergie. Lorsque le système a détecté un événement ultérieur et lors-

que le véhicule s'en rapproche, l'assistant ECO calcule, à partir de la distance, de la vitesse et de la déclivité, la vitesse optimale pour obtenir une économie de carburant et une récupération d'énergie maximales.

Si la décélération effectuée par l'assistant ECO n'est pas suffisante, vous devez freiner en plus avec le frein de service. Cela vaut en particulier, par exemple, quand vous recommencez à rouler lorsque le trafic est en accordéon et que la distance par rapport véhicule qui précède est très faible.

La fonction est activée dans les conditions suivantes:

- La fonction est activée dans le système multimédia (→ page 203).
- Le niveau de récupération **D** **AUTO** est sélectionné (→ page 200).
- Le changement de rapport manuel **M** n'est pas activé.
- Le programme de conduite **S** ou  n'est pas sélectionné.



- ① Recommandation de lever le pied de la pédale d'accélérateur
- ② Événement ultérieur concernant la circulation

Si le système détecte un événement ultérieur concernant la circulation qui peut être passé de manière plus performante en adaptant le style de conduite, le symbole ② correspondant et le symbole  sont affichés en gris.



Si vous relâchez la pédale d'accélérateur, le symbole  s'affiche alors en vert et la récupération en poussée est déclenchée. Lorsque la décélération n'est pas suffisante, actionnez en plus le frein de service.



Lorsque vous appuyez sur la pédale d'accélérateur alors que l'assistant ECO réagit à un événement ultérieur concernant la circulation, vous désactivez la régulation par l'assistant ECO. Ceci ne s'applique pas en cas de véhicule qui précède.

L'affichage de l'assistant ECO disparaît à nouveau dans les cas suivants:

- Vous ne réagissez plus depuis un moment aux recommandations de l'assistant ECO.
- Vous appuyez sur la pédale d'accélérateur alors que l'assistant ECO réagit à un événement ultérieur concernant la circulation. Ceci ne s'applique pas en cas de véhicule qui précède.
- L'assistant ECO ne peut déduire d'autres recommandations pour le trajet ultérieur.

Outre le véhicule qui précède , les événements concernant la circulation ② suivants peuvent, en fonction de l'équipement du véhicule, être détectés par l'assistant ECO:

-  Rond-point
-  Virage en S
-  Virage serré

-  Croisement en T
-  Descente
-  Limitation de vitesse

Limites système

L'assistant ECO peut travailler encore plus précisément si l'itinéraire calculé en cas de guidage actif est respecté. La fonction de base est également opérationnelle sans guidage actif. Il n'est pas possible de prévoir tous les avertissements et situations de circulation. La qualité dépend des cartes.

L'assistant ECO est uniquement un système d'aide. C'est le conducteur qui est responsable de la distance de sécurité à respecter, de la vitesse du véhicule et de l'opportunité de son freinage.

Le système peut être perturbé ou ne pas fonctionner dans les situations suivantes:

- lorsque les conditions de visibilité sont mauvaises (en cas d'éclairage insuffisant de la chaussée, de fortes alternances d'ombre et de lumière, de pluie, de chutes de neige, de brouillard ou d'embruns, par exemple)

- en cas d'éblouissement par les véhicules qui arrivent en sens inverse, par le soleil ou par des reflets, par exemple
- lorsque le pare-brise est encrassé dans la zone de la caméra multifonction
- lorsque la caméra multifonction est embuée, endommagée ou masquée
- lorsque les panneaux de signalisation sont difficiles à détecter (encrassement, masquage, neige ou éclairage insuffisant, par exemple)
- lorsque les informations de la carte routière numérique du système de navigation sont erronées ou non actuelles
- en cas de signalisation ambiguë (panneaux de signalisation de chantiers ou voies voisines, par exemple)
- lorsque les capteurs radar sont encrassés ou masqués
- en cas de conduite sur des routes dont la déclivité est importante (montée ou descente)
- si le véhicule qui précède est de largeur réduite, par exemple un vélo ou une moto

■ Activation et désactivation de l'assistant ECO

Système multimédia:



→  ► Réglages ► Assistance
► Conduite

- Activez ou désactivez la fonction.

Fonction de la stratégie de fonctionnement basée sur un itinéraire (véhicules hybrides rechargeables)

 La fonction suivante dépend du pays et est uniquement disponible en liaison avec un système de navigation intégré.

La stratégie de fonctionnement basée sur un itinéraire est active dans les conditions suivantes:

- Le programme de conduite  est sélectionné.
- L'option «basée sur un itinéraire» du programme de conduite  est sélectionnée dans le menu **DYNAMIC SELECT** (→ page 209).
- Le guidage est activé.

- La batterie haute tension est suffisamment chargée.

Lorsque la fonction est activée, le système analyse des données concernant le trajet suivant. Cela vaut, par exemple, pour le type de route, les limites de vitesse et les données topographiques.

Le système de propulsion hybride adapte alors la stratégie de fonctionnement au trajet suivant:

- L'utilisation de l'énergie électrique et de l'énergie du moteur thermique est régulée en conséquence.
- Le système gère l'état de charge de la batterie haute tension de manière ciblée.
- L'énergie électrique est réservée principalement au mode de fonctionnement électrique (trajets en ville ou dans des zones environnementales protégées, par exemple).
- Le véhicule sélectionne automatiquement le mode de fonctionnement.

Fonctionnement de la pédale d'accélérateur tactile (hybrides rechargeables)

La pédale d'accélérateur tactile vous aide à conduire en mode tout électrique grâce à un point de résistance supplémentaire déclenchant une plus grande résistance de la pédale.

Caractéristiques du point de résistance supplémentaire:

- Il est disponible uniquement dans le programme de conduite **EL**.
- Il est actif dès que l'affichage de la puissance disponible du moteur électrique (POWER) disparaît.
- Il signale le seuil de puissance électrique maximale disponible.

La plus grande résistance de la pédale vous signale que vous allez poursuivre votre trajet en utilisant le moteur thermique.

DYNAMIC SELECT

Fonction DYNAMIC SELECT

! REMARQUE Véhicules Mercedes-AMG

▶ Tenez compte des remarques figurant dans la notice d'utilisation complémentaire. Sinon, vous risquez de ne pas être averti des dangers qui pourraient se présenter.

DYNAMIC SELECT permet de sélectionner rapidement un programme de conduite adapté à la situation de marche ou aux caractéristiques souhaitées du véhicule. Vous pouvez choisir entre les programmes de conduite décrits ci-après.

i En fonction de la motorisation et de l'équipement du véhicule, celui-ci dispose de différents programmes de conduite.

Le programme de conduite sélectionné apparaît sur l'écran conducteur.

I Individual

- Réglages personnalisés (→ page 208)

- Réglages personnalisés (véhicules hybrides rechargeables) (→ page 209)

S Sport

- La puissance d'entraînement maximale est disponible
- Conduite sportive
- Accent mis sur la sportivité et la stabilité
- Permet une conduite plus active aux conducteurs qui aspirent à piloter leur véhicule de manière sportive
- Conduite en utilisant le moteur thermique avec un effet booster renforcé (véhicules hybrides rechargeables)
- Convient uniquement lorsque les conditions routières sont bonnes, que la chaussée est sèche et la route dégagée
- **Véhicules équipés de la suspension AIRMATIC ou E-ACTIVE BODY CONTROL :** abaissement du véhicule au niveau surbaissé -1
- **Véhicules hybrides rechargeables équipés de la suspension AIRMATIC :**
 - Réglage du véhicule sur le niveau normal

- Abaissement au niveau surbaissé -1 à partir d'une vitesse de 87 mph (140 km/h)
- Relèvement au niveau normal lorsque la vitesse est inférieure à 25 mph (40 km/h)

H Hybrid (véhicules hybrides rechargeables)

- Conduite confortable et économique
- Compromis entre motricité et stabilité
- Conseillé pour toutes les conditions routières
- Prépondérance de toutes les fonctions hybrides intelligentes
- Récupération réglable en poussée
- Sélection par le système de propulsion hybride du mode de propulsion qui convient en fonction de la situation de marche et du trajet
- **Véhicules équipés de la suspension AIRMATIC:**
 - Réglage du véhicule sur le niveau normal
 - Abaissement au niveau surbaissé -1 à partir d'une vitesse de 87 mph (140 km/h)
 - Relèvement au niveau normal lorsque la vitesse est inférieure à 25 mph (40 km/h)

C Comfort

- Conduite confortable et économique
- Compromis entre motricité et stabilité
- Conseillé pour toutes les conditions routières
- **Véhicules équipés de la suspension AIRMATIC ou E-ACTIVE BODY CONTROL:**
 - Réglage du véhicule sur le niveau normal
 - Abaissement au niveau surbaissé -1 à partir d'une vitesse de 87 mph (140 km/h)
 - Relèvement au niveau normal lorsque la vitesse est inférieure à 25 mph (40 km/h)

CV Curve

- Uniquement disponible sur les véhicules équipés de la suspension E-ACTIVE BODY CONTROL
- Conduite confortable avec fonction d'inclinaison dans les virages
- Compromis entre motricité et stabilité
- Conseillé pour toutes les conditions routières
- Réglage du véhicule sur le niveau normal

- Abaissement du véhicule au niveau surbaissé -1 à partir d'une vitesse de 87 mph (140 km/h) environ
- Relèvement du véhicule au niveau normal lorsque la vitesse est inférieure à 25 mph (40 km/h) environ

EL Electric (véhicules hybrides rechargeables)

- Mode de fonctionnement électrique – La conduite sans le moteur thermique est possible jusqu'à 87 mph (140 km/h) environ.
- Récupération réglable en poussée
- Adaptation de l'assistant de régulation de distance DISTRONIC actif pour le mode de fonctionnement électrique
- En fonction de l'équipement du véhicule, la vitesse de consigne maximale pour le TEMPO-MAT et l'assistant de régulation de distance DISTRONIC actif peut être limitée à la vitesse maximale du véhicule obtenue à l'aide de l'énergie électrique.
- Mise en marche du moteur thermique au-delà du point de résistance de la pédale d'accélérateur (kickdown)

- **Véhicules équipés de la suspension AIRMATIC :**

- Réglage du véhicule sur le niveau normal
- Abaissement au niveau surbaissé -1 à partir d'une vitesse de 87 mph (140 km/h)
- Relèvement au niveau normal lorsque la vitesse est inférieure à 25 mph (40 km/h)

- **B** **Battery Hold** (véhicules hybrides rechargeables)

- Maintien de l'état de charge de la batterie haute tension prioritaire pour les trajets ultérieurs en zone urbaine/zone environnementale protégée, par exemple
- Sélection par le système de propulsion hybride du mode de propulsion qui convient en fonction de la situation de marche et du trajet
- Récupération réglable en poussée
- **Véhicules équipés de la suspension AIRMATIC :**
 - Réglage du véhicule sur le niveau normal

- Abaissement au niveau surbaissé -1 à partir d'une vitesse de 87 mph (140 km/h)
- Relèvement au niveau normal lorsque la vitesse est inférieure à 25 mph (40 km/h)

- **E** **Eco**

- Conduite particulièrement économique
- Compromis entre motricité et stabilité
- Conseillé pour toutes les conditions routières
- **Véhicules équipés de la suspension AIRMATIC ou E-ACTIVE BODY CONTROL :**
 - Réglage du véhicule sur le niveau normal
 - Abaissement au niveau surbaissé -1 à partir d'une vitesse de 87 mph (140 km/h)
 - Relèvement au niveau normal lorsque la vitesse est inférieure à 25 mph (40 km/h)

-  **Offroad**

- Pour rouler en tout-terrain, par exemple sur des chemins de terre, des sols meubles, des graviers ou du sable, ainsi qu'en terrain difficile et escarpé, en dehors des routes stabilisées et sur des rochers

- Intervient plus tardivement en cas de sous-virage ou de survirage et améliore ainsi la motricité
- Ne convient pas pour une utilisation sur la voie publique
- Peut être sélectionné jusqu'à 62 mph (100 km/h) maximum
- Passage sur **C** à partir de 68 mph (110 km/h)
- **Véhicules équipés de la suspension AIRMATIC ou E-ACTIVE BODY CONTROL :**
 - Relèvement au niveau tout-terrain +1 lorsque la vitesse est inférieure à 37 mph (60 km/h)
 - A partir d'une vitesse de 50 mph (80 km/h) environ, abaissement du véhicule jusqu'au niveau normal et
Lorsque la vitesse est inférieure à 30 mph (45 km/h) environ, relèvement du véhicule jusqu'au niveau tout-terrain +1
 - Abaissement au niveau normal lors du passage sur **C**
- **Véhicules équipés du Pack Offroad :**



- Relèvement au niveau tout-terrain +1 lorsque la vitesse est inférieure à 56 mph (90 km/h)
- Abaissement au niveau normal lors du passage sur  et



Lorsque la vitesse est inférieure à 47 mph (75 km/h) environ, possibilité de sélectionner à nouveau 



Lorsque vous roulez à une vitesse inférieure à 37 mph (60 km/h) environ et que l'équipement du véhicule le permet, vous pouvez également relever manuellement le véhicule à l'un des niveaux tout-terrain (→ page 294).

• Véhicules hybrides rechargeables :

- Passage sur  et abaissement au niveau normal à partir de 68 mph (110 km/h)
- Conduite en mode de fonctionnement hybride ou électrique, en fonction de l'état de charge de la batterie haute tension et du réglage dans le système multimédia (→ page 209)

 En fonction de la situation et selon la motorisation, les cylindres peuvent être brièvement désenclenchés dans les programmes de conduite  et .

 Les réglages ESP® dans les programmes de conduite  et  sont conçus de manière à mettre l'accent sur la stabilité. Sélectionnez par conséquent un de ces programmes de conduite, en particulier si vous roulez avec une charge sur le toit, si vous tractez une remorque et lorsque le véhicule est chargé ou occupé au maximum.

Véhicules hybrides rechargeables : ceci est également valable pour les programmes de conduite ,  et .

Les caractéristiques des systèmes suivants changent en fonction du programme de conduite :

- Entraînement
 - Gestion moteur et gestion de la boîte de vitesses
 - Assistant de régulation de distance DISTRONIC actif
 - Disponibilité du mode croisière

- ESP®
- **Véhicules équipés de la suspension AIRMATIC ou E-ACTIVE BODY CONTROL :** train de roulement
 - Suspension et amortissement
 - Niveau du véhicule (asservi à la vitesse)
- Direction

Informations relatives à l'affichage de charge sur le toit

Certains programmes de conduite et réglages de l'ESP® ne conviennent pas pour le transport d'une charge sur le toit.

Si l'un de ces programmes de conduite est réglé ou sélectionné, le symbole  apparaît à titre d'alerte. Lorsque ce symbole est affiché, le programme de conduite sélectionné n'est pas adapté pour une utilisation avec une charge sur le toit.

Les programmes de conduite suivants sont concernés :



- Programme de conduite  Sport

- Programme de conduite  **Individual** avec réglage ESP® Sport

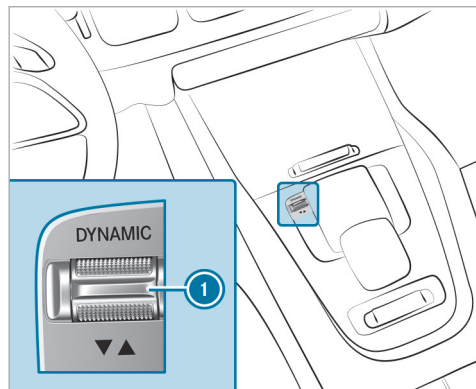
Sélection du programme de conduite



- ▶ Actionnez le contacteur DYNAMIC SELECT  vers l'avant ou vers l'arrière. Le programme de conduite sélectionné apparaît sur l'écran conducteur.

-  Dans le programme de conduite , certains systèmes d'aide à la conduite sont limités ou indisponibles dans cette fonction. Lorsque vous sélectionnez le programme de conduite , une demande de sécurité apparaît par conséquent sur l'écran central avant l'activation de ce programme.

Véhicules hybrides rechargeables : dans le programme de conduite , vous pouvez passer du mode de fonctionnement hybride au mode de fonctionnement électrique et inversement via le système multimédia (→ page 208).

Configuration de DYNAMIC SELECT dans le SMM

Système multimédia:

- ➔  ➔ **Réglages** ➔ **Véhicule**
- ➔ **DYNAMIC SELECT**

Réglage du programme de conduite I

- ▶ Sélectionnez  **Individual**.
- ▶ Sélectionnez une catégorie et réglez-la.

-  Un mode ESP sportif peut être réglé en combinaison avec un mode de train de roulement sportif.

Activation et désactivation de l'affichage de rétablissement

- ▶ Activez ou désactivez **Demande au démarr..**
-  Cette fonction doit être activée séparément pour chaque profil utilisateur. Le programme de conduite et le réglage Start/Stop ECO du dernier trajet sont mémorisés pour chaque profil utilisateur uniquement si cette fonction est activée.

Fonction activée : un message vous demande si vous souhaitez rétablir le dernier programme de conduite au prochain démarrage du véhicule. Si la fonction Start/Stop ECO était désactivée, un message supplémentaire vous demande si la fonction doit rester désactivée.

-  La demande de confirmation apparaît uniquement si les derniers réglages activés diffèrent des réglages standard.

Fonction désactivée : le programme de conduite  est automatiquement réglé au prochain

démarrage du véhicule. La fonction Start/Stop ECO est automatiquement activée.

Configuration de DYNAMIC SELECT dans le SMM (véhicules hybrides rechargeables ou véhicules électriques)

Système multimédia:

↳  » Réglages » Véhicule
» DYNAMIC SELECT

Réglage du programme de conduite I

- ▶ Sélectionnez  Individual.
- ▶ Sélectionnez une catégorie et réglez-la.

Réglage du programme de conduite H (véhicules hybrides rechargeables)

- ▶ Sélectionnez Hybrid.
- ▶ Sélectionnez Basé sur l'itinéraire ou Standard.

Lorsqu'un guidage est activé et que l'option Basé sur l'itinéraire a été activée, l'énergie électrique est répartie judicieusement sur la totalité du trajet. En agglomération, le mode de fonctionnement électrique est privilégié,

sur autoroute, la conduite avec le moteur thermique.



Avec l'option Standard, le véhicule roule dans son programme de conduite standard ( Electric ou  Hybrid). Aucune répartition de l'énergie électrique n'est prévue sur l'ensemble du trajet. La batterie haute tension est déchargée, après quoi le trajet se poursuit avec le moteur thermique.

Activation et désactivation de l'affichage de rétablissement

- ▶ Activez ou désactivez Demande au démarr..
- ⓘ Cette fonction doit être activée séparément pour chaque profil utilisateur. Le programme de conduite du dernier trajet est mémorisé pour chaque profil utilisateur uniquement si cette fonction est activée.

Fonction activée : un message vous demande si vous souhaitez rétablir le dernier programme de conduite au prochain démarrage du véhicule.

- ⓘ La demande de confirmation apparaît uniquement si les derniers réglages activés diffèrent des réglages standard.

Fonction désactivée (véhicules hybrides rechargeables) : lorsque le programme de conduite  était activé en dernier et que toutes les conditions requises pour le programme de conduite sont remplies, celui-ci est automatiquement repris au démarrage du véhicule. Lorsqu'un autre programme de conduite était activé, le programme de conduite  est automatiquement réglé.

Affichage des données du véhicule

Système multimédia:

↳  » Infos

- ▶ Sélectionnez Véhicule.
Les données du véhicule sont affichées.

Affichage des données moteur

Système multimédia:

↳  » Infos

- ▶ Sélectionnez Moteur.
Les données moteur sont affichées.

- ① Les valeurs maximales pouvant être effectivement atteintes pour la puissance et le couple du moteur peuvent différer des valeurs certifiées dans les limites des tolérances autorisées selon les directives spécifiques au pays (base: CEE-ONU n° 85 ou directives spécifiques au pays).

Les variables sont, par exemple:

- Niveau de la mer
- Qualité du carburant
- Température extérieure
- Température de service du moteur

Adaptez votre style de conduite en conséquence.

Le voyant d'alerte  qui se trouve sur l'écran conducteur est allumé tant que le moteur n'a pas atteint sa température de service.

- ① Les valeurs affichées sont données à titre indicatif uniquement. La valeur affichée sur l'écran média pour la puissance du moteur et le couple moteur peut différer des valeurs réelles.

- ① Le voyant d'alerte  pour indiquer la limitation de puissance après le démarrage du véhicule n'est pas disponible sur tous les modèles de véhicule.

Affichage de la consommation

Système multimédia:

  **»» Infos**

- ▶ Sélectionnez **Consomm..**
Les valeurs de consommation instantanées et moyennes sont affichées.

Affichage de Offroad Score

Système multimédia:

  **»» Offroad »» Score**

Utilisez le Offroad Score uniquement pour la conduite en tout-terrain et non sur la voie publique. Lors du choix du trajet, tenez compte des caractéristiques du véhicule, de l'état du sol et de vos compétences de conduite. Ne laissez pas le système détourner votre attention de ce qui se passe sur la route.

- ▶ Sélectionnez **Offroad Score**.
Un menu apparaît. Vous pouvez démarrer un nouveau trajet.

D'autres fonctions sont à votre disposition dans la barre de menus inférieure:

- Affichage du trajet en cours par l'intermédiaire du symbole de trajet
- Affichage d'une liste de toutes les informations concernant le trajet en cours par l'intermédiaire du symbole de liste
La liste affiche un message avec horodatage, score actuel et texte correspondant.
- Affichage du classement par l'intermédiaire du symbole représentant le podium du vainqueur
Le classement comporte les informations suivantes:
 - Nom du profil et photo de profil (si disponible)
 - Score obtenu
 - Date et heure du trajet effectué
 - Places pour l'or, l'argent et le bronze

Démarrage et arrêt d'un nouveau trajet

La fonction «Démarrer nouveau trajet» est disponible lorsque le véhicule est à l'arrêt et que le moteur tourne.

► Sélectionnez **Démarrer nouveau trajet**.
L'affichage «Trajet et conseils» apparaît.

Les informations suivantes sont affichées:

- l'inclinaison longitudinale du véhicule en pourcentage (%)
- l'inclinaison latérale du véhicule en degrés (°)
- le score actuellement obtenu pour le trajet en cours
- un conseil pour la prochaine manœuvre

► **Arrêt de l'affichage**: sélectionnez **Terminer trajet**.

Une évaluation du trajet est affichée. Elle indique le score obtenu et un message, par exemple **Bien joué!**

Boîte automatique

Levier sélecteur DIRECT SELECT

Fonctionnement du levier sélecteur DIRECT SELECT

⚠ ATTENTION Risque d'accident en cas de passage de rapport inapproprié

Si le régime moteur est supérieur au régime de ralenti et que vous mettez alors la boîte de vitesses sur la position **D** ou **R**, le véhicule peut accélérer brutalement.

► Lors du passage de la boîte de vitesses sur la position **D** ou **R** à l'arrêt, appuyez toujours fermement sur la pédale de frein et n'appuyez pas simultanément sur la pédale d'accélérateur.

⚠ ATTENTION Risque d'accident et de blessure si des enfants sont laissés sans surveillance à l'intérieur du véhicule

Si vous laissez des enfants sans surveillance à l'intérieur du véhicule, ils peuvent notamment

- ouvrir les portes et mettre en danger d'autres personnes ou usagers
- descendre du véhicule et se faire renverser
- utiliser les équipements du véhicule avec lesquels ils pourraient, par exemple, se coincer

En outre, les enfants peuvent mettre le véhicule en mouvement, par exemple en

- desserrant le frein de stationnement
- modifiant la position de la boîte de vitesses
- démarrant le véhicule

► Ne laissez jamais des enfants sans surveillance à l'intérieur du véhicule.

- ▶ Lorsque vous quittez le véhicule, prenez toujours la clé avec vous et verrouillez le véhicule.
- ▶ Conservez la clé hors de portée des enfants.

Le levier sélecteur DIRECT SELECT vous permet de mettre la boîte de vitesses sur une autre position. La position sélectionnée de la boîte de vitesses apparaît sur l'écran conducteur.

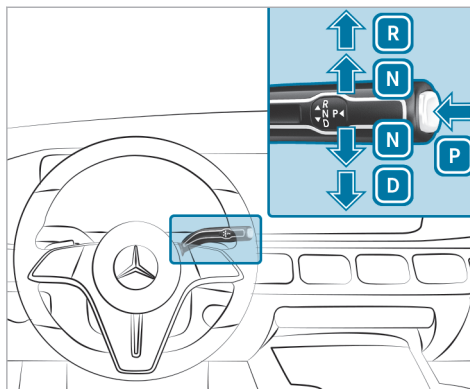

- P** Position parking
- R** Marche arrière
- N** Point mort
- D** Position de marche

Engagement de la marche arrière R

- ▶ Appuyez sur la pédale de frein et actionnez le levier sélecteur DIRECT SELECT vers le haut au-delà du 1er point de résistance.

Passage au point mort N

- ▶ Appuyez sur la pédale de frein et actionnez le levier sélecteur DIRECT SELECT vers le haut ou vers le bas jusqu'au 1er point de résistance.

- i** Pour mettre la boîte de vitesses au point mort **N** lorsque le contact est mis, actionnez le levier sélecteur vers le haut ou vers le bas pendant quelques secondes jusqu'au 1er point de résistance.

Lorsque vous relâchez ensuite la pédale de frein, vous pouvez déplacer le véhicule, par exemple le pousser ou le remorquer.

Si la boîte automatique doit être maintenue au point mort **N, même lorsque le contact est coupé ou que vous ouvrez la porte conducteur, procédez comme suit:**

- ▶ Appuyez sur la pédale de frein et mettez la boîte de vitesses au point mort **N** lorsque le véhicule est à l'arrêt.
- ▶ Relâchez la pédale de frein.
- ▶ Coupez le contact.

Le message **Danger: véhic. non immobil. N activé manuellement Pas de passage automatique à P** apparaît sur l'écran conducteur.

- ❗ Si vous quittez le véhicule et laissez la clé dans ce dernier, la boîte automatique reste au point mort **N**.

Le passage automatique dans la position parking **P** est réactivé dès que l'une des conditions suivantes est remplie:

- Vous mettez la boîte de vitesses sur la position **D** ou **R**.
- Vous appuyez sur la touche **P**.

■ Passage dans la position parking P

! **REMARQUE** Dommages dus au passage dans la position parking **P** alors que le véhicule roule

Si vous mettez la boîte de vitesses sur la position parking **P** alors que le véhicule roule, la boîte de vitesses risque de s'endommager.

- ▶ Lorsque le véhicule roule, n'ouvrez aucune porte.

- ▶ Passez en position parking **P** uniquement lorsque le véhicule est à l'arrêt.

- ▶ Tenez compte des remarques relatives à l'arrêt du véhicule (→ page 237).
- ▶ Appuyez sur la pédale de frein jusqu'à ce que le véhicule soit à l'arrêt complet.
- ▶ Une fois le véhicule à l'arrêt, appuyez sur la touche **P**.
Lorsque l'affichage de la position de la boîte de vitesses indique **P**, cela signifie que la boîte de vitesses se trouve dans la position parking. Si l'affichage de la position de la boîte de vitesses n'indique pas **P**, serrez le frein de stationnement afin d'empêcher tout déplacement involontaire du véhicule.

- ❗ Dans certaines situations, il peut s'écouler un peu de temps avant que la boîte de vitesses ne passe en position **P**. Tenez donc toujours compte de l'affichage de la position de la boîte de vitesses.

La boîte automatique passe automatiquement dans la position parking **P** si l'une des conditions suivantes est remplie:

- Vous arrêtez le moteur du véhicule alors que ce dernier est à l'arrêt et que la boîte de vitesses se trouve sur la position **D** ou **R**.
- Vous ouvrez la porte conducteur alors que le véhicule est immobilisé et que la boîte de vitesses se trouve sur la position **D** ou **R**.
- Vous arrêtez le moteur du véhicule alors que ce dernier roule et que la boîte de vitesses se trouve sur la position **D** ou **R** et vous immobilisez le véhicule.
- Vous mettez la boîte de vitesses sur **N** lorsque le véhicule roule, immobilisez le véhicule et ouvrez la porte conducteur alors que le véhicule est immobilisé.
- Le passage automatique dans la position parking **P** est nécessaire côté véhicule.

- i Pour effectuer des manœuvres alors que la porte conducteur est ouverte, ouvrez la porte conducteur alors que le véhicule est immobilisé et engagez de nouveau la position **D** ou **R** de la boîte de vitesses.

Engagement de la position de marche D

- ▶ Appuyez sur la pédale de frein et actionnez le levier sélecteur DIRECT SELECT vers le bas au-delà du 1er point de résistance.

Lorsque la boîte automatique se trouve sur la position **D**, elle engage automatiquement les rapports. Cela dépend entre autres

- du programme de conduite sélectionné
- de la position de la pédale d'accélérateur
- de la vitesse du véhicule

Changement de rapport manuel

Réglage permanent (véhicules équipés du Pack Offroad ou de la suspension E-ACTIVE BODY CONTROL)

! REMARQUE Véhicules Mercedes-AMG

- ▶ Tenez compte des remarques figurant dans la notice d'utilisation complémentaire. Sinon, vous risquez de ne pas être averti des dangers qui pourraient se présenter.

- i Sur les véhicules sans Pack Offroad ou suspension E-ACTIVE BODY CONTROL, activez et désactivez le réglage permanent par l'intermédiaire du système multimédia (→ page 215).

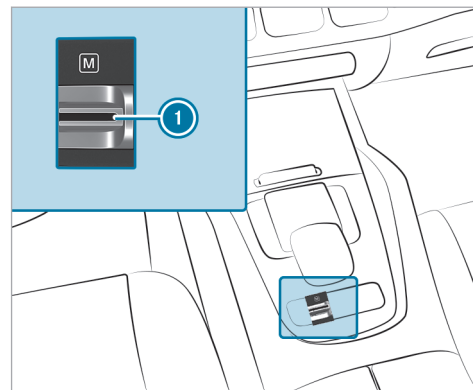

- ▶ **Activation et désactivation :** tirez la touche **1**. Lorsque le voyant est allumé, le changement de rapport manuel est activé. Le rapport engagé apparaît sur l'écran conducteur.

Réglage temporaire

- i Pour les véhicules hybrides rechargeables, tenez compte des informations concernant le système de freinage à récupération (→ page 200).

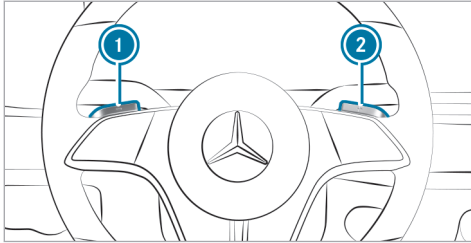

- ▶ **Activation :** tirez la palette de changement de rapport au volant ① ou ②.
Le changement de rapport manuel est momentanément activé. Le rapport engagé et la position de la boîte de vitesses **M** s'affichent sur l'écran pour les instruments.
 - ▶ **Désactivation :** tirez la palette de changement de rapport au volant ② et maintenez-la tirée. La position de la boîte de vitesses **D** s'affiche sur l'écran pour les instruments.
- ① Pour changer vous-même de rapport en permanence avec le programme de conduite **I*** en utilisant les palettes de changement

de rapport au volant, sélectionnez le réglage **M** pour la boîte de vitesses.

Changement de rapport

- ▶ **Montée des rapports :** tirez la palette de changement de rapport au volant ②.
- ▶ **Descente des rapports :** tirez la palette de changement de rapport au volant ①.

Activation ou désactivation permanentes du changement de rapport manuel

Système multimédia :

→ ▶ Réglages ▶ Véhicule
▶ Conduite

- ▶ Activez ou désactivez la fonction de manière permanente.

Recommandation de rapport

Les recommandations de rapport vous aident à adopter un style de conduite économisant du carburant.



- ▶ Engagez le rapport indiqué lorsque la recommandation de rapport ① apparaît à côté de l'affichage de la position de la boîte de vitesses.

Utilisation du kickdown

- ▶ **Accélération maximale :** enfoncez la pédale d'accélérateur au-delà du point de résistance.

Pour éviter un sursrégime du moteur, la boîte automatique engage le rapport immédiatement supérieur dès que le régime moteur maximal est atteint.

Fonctionnement du mode croisière

I REMARQUE Véhicules Mercedes-AMG

▶ Tenez compte des remarques figurant dans la notice d'utilisation complémentaire. Sinon, vous risquez de ne pas être averti des dangers qui pourraient se présenter.

Lorsque vous adoptez un style de conduite prévoyant, le mode croisière vous aide à réduire la consommation de carburant.

Le mode croisière présente les caractéristiques suivantes:

- Le moteur thermique est coupé si les conditions de marche le permettent. Toutes les fonctions du véhicule restent activées.
- L'affichage de la position de la boîte de vitesses **D** est affiché en vert.

Le mode croisière est activé lorsque les conditions suivantes sont remplies:

- Le programme de conduite **E** est sélectionné.

- La vitesse se situe dans une plage adaptée.
 - Le tracé de la route est approprié (pas de montées ou de descentes à forte déclivité ni de virages serrés, par exemple).
 - Aucune remorque n'est attelée ou aucun porte-vélo n'est fixé au dispositif d'attelage.
 - La batterie est suffisamment chargée.
 - La pédale d'accélérateur ou de frein n'est pas actionnée (à l'exception de freinages légers).
- i** Vous pouvez activer le mode croisière si, dans le programme de conduite **I**, vous avez sélectionné le réglage «Eco» pour l'entraînement.

Si l'une de ces conditions n'est plus remplie, le mode croisière se désactive à nouveau.

Les paramètres suivants peuvent aussi empêcher le fonctionnement du mode croisière:

- Montée
- Descente
- Température
- Altitude
- Vitesse

- Etat de fonctionnement du moteur
- Conditions de circulation

Fonctionnement de la transmission intégrale 4MATIC

La transmission intégrale 4MATIC permet d'entraîner les 4 roues. Conjointement avec l'ESP® et le 4ETS, la transmission 4MATIC améliore la motricité du véhicule lorsqu'une roue motrice patine en raison de l'adhérence trop faible de la chaussée.

La transmission 4MATIC n'est pas en mesure de diminuer le risque d'accident résultant d'une conduite inadaptée ni d'annuler les lois de la physique. La transmission 4MATIC ne peut pas tenir compte des conditions routières et météorologiques ni des conditions de circulation. La transmission 4MATIC est uniquement un système d'aide. C'est vous qui êtes responsable, en particulier, de la distance de sécurité, de la vitesse du véhicule, de l'opportunité de son freinage et du maintien de la voie.

- ❗ Lorsque les conditions routières sont hivernales, vous ne pouvez exploiter au maximum les avantages de la transmission intégrale 4MATIC qu'avec des pneus hiver (pneus M+S) et, si nécessaire, des chaînes à neige.

Ravitaillement en carburant

Ravitaillement du véhicule

- ⚠ **ATTENTION** Risque d'incendie et d'explosion dû au carburant

Les carburants sont facilement inflammables.

- ▶ Evitez impérativement d'approcher un feu ou une flamme nue, de fumer ou de provoquer des étincelles.
- ▶ Avant de ravitailler le véhicule, arrêtez le véhicule et, le cas échéant, le chauffage autonome et laissez-les arrêtés pendant le ravitaillement.

- ⚠ **ATTENTION** Risque de blessure en cas de contact avec des carburants

Les carburants sont toxiques et nocifs.

- ▶ Evitez impérativement que du carburant n'entre en contact avec la peau, les yeux ou les vêtements ou qu'il ne soit ingéré.
- ▶ N'inhalez pas les vapeurs de carburant.
- ▶ Conservez les carburants hors de portée des enfants.
- ▶ Maintenez les portes et les vitres fermées pendant le ravitaillement.

En cas de contact avec du carburant, tenez compte des remarques suivantes:

- ▶ En cas de contact avec la peau, rincez immédiatement les parties touchées par le carburant avec de l'eau et du savon.
- ▶ Si du carburant est entré en contact avec les yeux, rincez-les immédiatement et soigneusement à l'eau claire. Consultez immédiatement un médecin.

- ▶ En cas d'ingestion de carburant, consultez immédiatement un médecin. Ne provoquez pas de vomissements.
- ▶ Changez immédiatement de vêtements s'ils ont été souillés par du carburant.

- ⚠ **ATTENTION** Risque d'incendie et d'explosion dû à une charge électrostatique

Les charges électrostatiques peuvent enflammer les vapeurs de carburant.

- ▶ Touchez la carrosserie métallique du véhicule avant d'ouvrir le bouchon du réservoir ou de toucher le pistolet.
- ▶ Afin d'éviter une nouvelle charge électrostatique, ne remontez pas à bord du véhicule pendant le ravitaillement.

- ❗ **REMARQUE** Dommages dus à l'utilisation d'un carburant inadapté

Véhicules équipés d'un moteur à essence:
De petites quantités d'un carburant inadapté suffisent pour endommager le système d'ali-

mentation en carburant, le moteur et le système de dépollution des gaz d'échappement.

- ▶ Utilisez exclusivement une essence à faible teneur en soufre.

Ce carburant peut contenir jusqu'à 10 % d'éthanol. Votre véhicule est compatible avec le carburant E10.

Ne ravitaillez en aucun cas le véhicule avec les carburants suivants:

- Gazole
- Essence avec plus de 10 % en volume d'éthanol, par exemple E15, E85, E100
- Essence avec plus de 3 % en volume de méthanol, par exemple M15, M30, M85, M100
- Essence contenant des additifs métallifères

Si vous avez ravitaillé le véhicule par erreur avec un carburant inadapté:

- ▶ Ne démarrez pas le moteur du véhicule.
- ▶ Prenez contact avec un atelier qualifié.

! **REMARQUE** Ne ravitaillez pas un véhicule équipé d'un moteur à essence avec du gazole.

Si vous avez ravitaillé le véhicule par erreur avec un mauvais carburant:

- Ne démarrez pas le moteur du véhicule. Sinon, le carburant peut parvenir au moteur.

De petites quantités du mauvais carburant suffisent pour endommager le système d'alimentation en carburant et le moteur. Les frais de réparation sont élevés.

- ▶ Prenez contact avec un atelier qualifié.
- ▶ Faites vidanger entièrement le réservoir ainsi que les conduites de carburant.

! **REMARQUE** Dommages du système d'alimentation en carburant dus à un surremplissage du réservoir de carburant

- ▶ Remplissez le réservoir de carburant uniquement jusqu'à l'arrêt automatique du pistolet.

Si vous avez trop rempli le réservoir de carburant, en raison d'une pompe défectueuse par exemple:

- ▶ Ne démarrez pas le moteur du véhicule.
- ▶ Prenez contact avec un atelier qualifié.

! **REMARQUE** Projections de carburant lors du retrait du pistolet

- ▶ Remplissez le réservoir de carburant uniquement jusqu'à l'arrêt automatique du pistolet.

Conditions requises

- Le véhicule est déverrouillé.
- **Véhicules hybrides rechargeables équipés d'un moteur à essence**: le réservoir de carburant a été purgé avant le ravitaillement (→ page 219). Cette fonction dépend du pays.

Tenez compte des remarques relatives aux ingrédients et lubrifiants et au carburant.

Utilisez exclusivement des carburants dont l'indice d'octane correspond au minimum à celui indiqué sur la plaque d'information située dans la trappe de réservoir. La puissance du moteur peut sinon diminuer et la consommation de carburant augmenter.

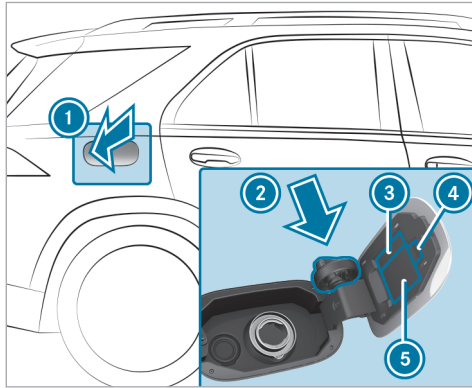

- ① Trappe de réservoir
- ② Support du bouchon de réservoir

- ③ Type de carburant
- ④ Code QR pour la fiche de désincarcération
- ⑤ Tableau de pression des pneus

❗ **Véhicules hybrides rechargeables équipés d'un moteur à essence**: la trappe de réservoir s'ouvre automatiquement après la purge du réservoir de carburant (→ page 219).

- ▶ Appuyez sur la partie arrière de la trappe de réservoir ①.
- ▶ Tournez le bouchon de réservoir vers la gauche et enlevez-le.
- ▶ Introduisez le bouchon de réservoir dans le support ② par le haut.
- ▶ Introduisez la tubulure de remplissage du pistolet entièrement dans le réservoir, accrochez-la et faites le plein.
- ▶ Remplissez le réservoir de carburant uniquement jusqu'à l'arrêt automatique du pistolet.
- ▶ Mettez le bouchon de réservoir en place sur le réservoir, puis tournez-le vers la droite jusqu'à ce qu'il s'encliquette de manière audible.
- ▶ Fermez la trappe de réservoir ①.

Purge du réservoir de carburant (véhicules hybrides rechargeables équipés d'un moteur à essence)

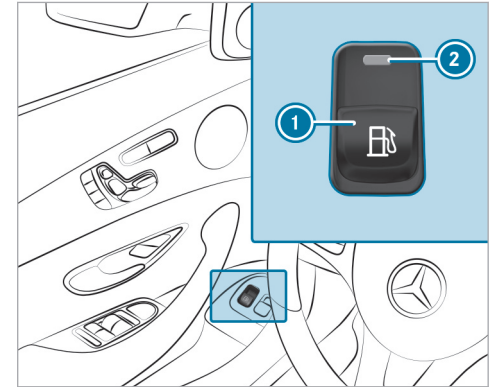

- ▶ Tirez brièvement la touche ①. Le voyant ② clignote et le message **Purge du réservoir... Veuillez patienter** apparaît sur l'écran conducteur.



Une fois le réservoir de carburant purgé, le voyant  s'allume de manière permanente.

Le message **Réservoir purgé Véhicule prêt pour le ravitaillement** apparaît sur l'écran conducteur et la trappe de réservoir s'ouvre automatiquement.

 La purge du réservoir de carburant risque de durer plusieurs minutes dans certains cas.

Le réservoir de carburant ne peut être purgé que si les conditions mentionnées précédemment sont remplies. Sinon, parcourez au moins 1/3 mile (0,5 km) et répétez l'opération.

 Si l'une des situations suivantes se présente, cela signifie qu'un dysfonctionnement est survenu:

- Le voyant  commence par clignoter, puis s'éteint.
- Le voyant orange d'alerte de diagnostic moteur  s'allume.

 **REMARQUE** Endommagement de la trappe de réservoir lors de son ouverture

Si vous essayez d'ouvrir une trappe de réservoir qui n'est pas déverrouillée, celle-ci et le mécanisme d'ouverture risquent d'être endommagés.

 Ravitaillez le véhicule uniquement lorsque la trappe de réservoir s'est ouverte automatiquement.

Charge de la batterie haute tension (véhicules hybrides rechargeables)

Remarques relatives à la charge de la batterie haute tension

 **REMARQUE** Endommagement de la batterie haute tension dû à une durée d'immobilisation prolongée

Les batteries lithium-ion subissent une auto-décharge naturelle.

Pour cette raison, une décharge profonde peut survenir lors d'une immobilisation prolongée de plusieurs mois. Cela risque d'endommager la batterie haute tension.

 Afin d'éviter d'éventuels dommages, tenez compte des recommandations relatives à la manipulation de la batterie haute tension décrites ci-dessous.

 **REMARQUE** Vieillesse accélérée de la batterie haute tension en cas de non-respect des recommandations suivantes

En raison des caractéristiques fondamentales de la batterie haute tension, les quantités d'énergie stockable et disponible de la batterie haute tension diminuent tout au long de son cycle de vie. De ce fait, l'autonomie électrique maximale qui peut être atteinte diminue et la puissance électrique maximale du véhicule peut être compromise.

Les facteurs suivants peuvent accélérer le vieillissement de la batterie haute tension:

- un état de charge élevé de la batterie haute tension, en particulier lorsque le véhicule est immobilisé pendant une période prolongée
- une charge rapide fréquente avec du courant continu (mode 4)
- une température ambiante élevée en cas d'immobilisation prolongée

► Afin d'éviter une accélération du vieillissement, tenez compte des recommandations relatives à la manipulation de la batterie haute tension décrites ci-dessous.

Recommandations relatives à la manipulation de la batterie haute tension:

- Procédez à la charge rapide de la batterie haute tension avec du courant continu (mode 4) uniquement en cas de besoin.
- En cas d'immobilisation prolongée du véhicule, assurez-vous que l'état de charge de la

batterie haute tension se situe entre 25 % et 30 %. Ne raccordez pas la batterie haute tension de manière permanente à un système d'alimentation électrique.

- En cas d'immobilisation prolongée, évitez, si possible, d'exposer le véhicule à une température extérieure élevée.
- Contrôlez l'état de charge de la batterie haute tension toutes les 6 semaines (→ page 236).
- Rechargez la batterie haute tension lorsque l'état de charge est inférieur à 15 %.
- Ne débranchez pas la batterie 12 V, même en cas d'immobilisation prolongée. Sinon, l'état de la batterie haute tension ne peut pas être surveillé par le véhicule.
- Si la batterie haute tension est utilisée exclusivement avec des états de charge faibles, chargez complètement la batterie haute tension tous les 6 mois.

Vous pouvez charger la batterie haute tension aussi bien avec du courant alternatif (mode 2 ou 3) qu'avec du courant continu (mode 4).

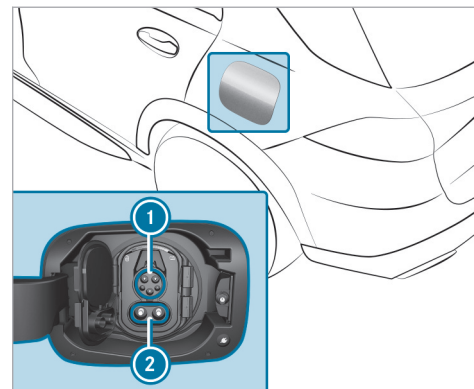

- 1 Prise pour charge avec du courant alternatif
 - 2 Extension pour prise pour charge avec du courant continu
- i Lors de l'utilisation d'un câble de charge CCS (Combined Charging System) pour la charge avec du courant continu, les 2 zones de la prise du véhicule sont couvertes par la fiche de câble de charge.

Possibilités de charge de la batterie haute tension (mode 2, 3 ou 4):

- Charge pendant la marche par récupération
- Charge avec du courant alternatif par branchement stationnaire:
 - sur une prise secteur (mode 2)
 - sur une boîte murale ou une borne de recharge (mode 3)
- Charge avec du courant continu par branchement stationnaire:
 - sur une borne de recharge rapide (mode 4)

En fonction de l'équipement spécifique au pays et du câble de charge de votre véhicule, la charge avec du courant alternatif monophasé est également possible.

Lors de la charge, tenez toujours compte des différentes exigences du réseau du pays dans lequel vous vous trouvez. Utilisez uniquement des câbles de charge qui répondent à ces exigences de réseau. Pour toute question relative aux exigences du réseau, veuillez contacter un professionnel de l'électricité ou l'exploitant local du réseau électrique.

En raison de la puissance de charge plus élevée et du meilleur rendement de charge, rechargez la batterie haute tension de préférence sur une boîte murale ou une borne de recharge.

Limites système

La puissance de la batterie haute tension peut être compromise par

- la baisse ou l'élévation de la température extérieure
- la mise en marche des consommateurs d'électricité auxiliaires dans le véhicule (utilisation du système de climatisation, par exemple)
- l'immobilisation du véhicule pendant une période prolongée sans charge

Le temps de charge ou la puissance de charge de la batterie haute tension peut augmenter en raison

- de la baisse ou de l'élévation de la température extérieure
- d'un état de charge faible ou élevé de la batterie haute tension

- du courant de charge maximal disponible du dispositif de recharge

Rangement du câble de charge

Rangez toujours le câble de charge du véhicule dans le sac pour câble de charge fourni et attachez le sac pour câble de charge dans le coffre ou le compartiment de chargement à l'aide de la sangle de maintien correspondante. Sinon, le sac pour câble de charge contenant le câble de charge n'est pas suffisamment sécurisé.



Sac pour câble de charge dans le coffre/compartiment de chargement (exemple)

À la livraison, le sac pour câble de charge ① se trouve avec la sangle de maintien ② dans le coffre ou le compartiment de chargement. Pour sécuriser le sac pour câble de charge, la sangle de maintien doit être fixée à un anneau d'arrimage ③. N'utilisez pas de crochet pour sac pour fixer la sangle de maintien.

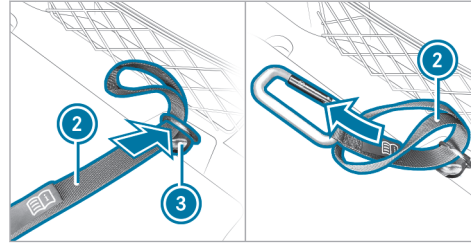

- ▶ Passez l'extrémité de la boucle de la sangle de maintien ② à travers l'anneau d'arrimage ③ dans le coffre ou le compartiment de chargement.
- ▶ Passez l'extrémité avec le mousqueton dans la boucle de la sangle de maintien ②.



- ▶ Serrez la sangle de maintien ② de manière à ce que le nœud qui entoure l'anneau d'arrimage ③ soit ferme et bien en place.
- ▶ Accrochez le mousqueton de la sangle de maintien ② à l'un des œillets de maintien du sac pour câble de charge ①.

Remarques sur la recharge de la batterie haute tension sur une prise secteur (mode 2)

⚠ DANGER Danger de mort en cas de montage incorrect de composants

Si vous utilisez des composants posés de manière incorrecte pour brancher le câble de charge sur une prise secteur, vous risquez de provoquer un incendie ou de recevoir une décharge électrique.

- ▶ Branchez uniquement le câble de charge sur une prise secteur qui
 - a été posée correctement et
 - a été homologuée par un professionnel de l'électricité
- ▶ Pour des raisons de sécurité, utilisez uniquement les câbles de charge fournis avec le véhicule à la livraison ou un câble de charge d'origine Mercedes-Benz.
- ▶ Achetez ces pièces dans un point de service Mercedes-Benz et faites-vous conseiller.

Mercedes-Benz teste minutieusement ces câbles de charge d'origine pour déterminer s'ils conviennent à la charge haute tension de votre véhicule.

- ▶ N'utilisez pas de câbles de charge endommagés.
- ▶ N'utilisez pas de
 - rallonges de câble
 - tambours de câble
 - multiprises
- ▶ N'utilisez pas d'adaptateur de prise pour brancher le câble de charge sur la prise secteur. Seule exception: l'adaptateur a été testé et homologué par le fabricant pour la charge de la batterie haute tension d'un véhicule électrique.
- ▶ Tenez impérativement compte des consignes de sécurité qui figurent dans la notice d'utilisation de l'adaptateur de prise.

Seuls les câbles de charge suivants peuvent être utilisés:

- le câble de charge fourni avec le véhicule
- un câble de charge agréé pour le véhicule

Le processus de charge peut varier en fonction du système d'alimentation électrique. Les temps de charge lors de charge de la batterie haute tension sur une prise secteur sont nettement plus longs que lors de la charge sur une boîte murale ou une borne de recharge.

Tenez compte des indications données sur place.

Ne laissez pas l'élément de commande du câble de charge pendre librement à une prise secteur.

L'élément de commande ne doit pas être soulevé par les composants suivants:

- par la fiche de câble de charge
- par la prise secteur

Lors de la charge, protégez l'élément de commande du câble de charge contre un échauffement excessif, par exemple en cas d'exposition directe au soleil. Le processus de charge risque sinon d'être interrompu.

Remarques sur la recharge de la batterie haute tension sur une boîte murale ou sur une borne de recharge (mode 3)

⚠ DANGER Danger de mort en cas de montage incorrect de composants

Si vous utilisez des composants posés de manière incorrecte pour brancher le câble de charge au véhicule, vous risquez de provoquer un incendie ou de recevoir une décharge électrique.

- ▶ Ne branchez le câble de charge d'une boîte murale que si
 - la boîte murale a été posée correctement
 - la boîte murale a été homologuée par un professionnel de l'électricité et
 - le câble de charge n'est pas endommagé
- ▶ N'utilisez pas de rallonges de câble.
- ▶ N'utilisez pas d'adaptateurs.
- ▶ Suivez impérativement les consignes de sécurité figurant dans la notice d'utilisation de la boîte murale.

⚠ DANGER Danger de mort en cas de composants endommagés

Si vous utilisez un composant endommagé pour brancher le véhicule à la borne de recharge, vous risquez de provoquer un incendie ou de recevoir une décharge électrique.

- ▶ Effectuez un contrôle visuel de l'état de la borne de recharge (dommages importants au niveau du boîtier ou du raccord du câble de charge, par exemple).
- ▶ N'utilisez pas de câbles de charge endommagés.
- ▶ N'utilisez pas de rallonges de câble.
- ▶ N'utilisez pas d'adaptateurs.
- ▶ Tenez impérativement compte des consignes de sécurité qui figurent sur la borne de recharge.

La plupart des bornes de recharge doivent être activées avant le processus de charge, par le biais d'une carte RFID ou via la fonction Plug-and-Charge, par exemple. Suivez pour cela les instructions de l'exploitant de la borne de recharge sur

place et tenez compte des remarques relatives à Mercedes me Charge (voir la notice d'utilisation numérique du véhicule).

La quantité d'énergie fournie pour le processus de charge affichée au niveau de la borne de recharge peut être plus élevée que la quantité d'énergie réellement absorbée par la batterie haute tension. Cet effet est dû à des pertes de charge variables et il est connu sous le nom de rendement de charge. Des pertes de charge surviennent en raison du développement de chaleur lors de la charge ou des consommateurs auxiliaires activés, par exemple. Pour de plus amples informations sur le rendement de charge, adressez-vous à un atelier qualifié.

Remarques sur la recharge de la batterie haute tension sur une borne de recharge rapide (mode 4)

⚠ DANGER Danger de mort en cas de composants endommagés

Si vous utilisez un composant endommagé pour brancher le véhicule à la borne de

recharge, vous risquez de provoquer un incendie ou de recevoir une décharge électrique.

- ▶ Effectuez un contrôle visuel de l'état de la borne de recharge (dommages importants au niveau du boîtier ou du raccord du câble de charge, par exemple).
- ▶ N'utilisez pas de câbles de charge endommagés.
- ▶ N'utilisez pas de rallonges de câble.
- ▶ N'utilisez pas d'adaptateurs.
- ▶ Tenez impérativement compte des consignes de sécurité qui figurent sur la borne de recharge.

⚠ DANGER Danger de mort si des travaux de maintenance sont effectués pendant le processus de charge

Pendant le processus de charge, le réseau de bord haute tension est sous haute tension électrique.

- ▶ N'effectuez pas de travaux de maintenance pendant le processus de charge.

La plupart des bornes de recharge doivent être activées avant le processus de charge, par le biais d'une carte RFID ou via la fonction Plug-and-Charge, par exemple. Suivez pour cela les instructions de l'exploitant de la borne de recharge sur place et tenez compte des remarques relatives à Mercedes me Charge (voir la notice d'utilisation numérique du véhicule).

La quantité d'énergie fournie pour le processus de charge affichée au niveau de la borne de recharge peut être plus élevée que la quantité d'énergie réellement absorbée par la batterie haute tension. Cet effet est dû à des pertes de charge variables et il est connu sous le nom de rendement de charge. Des pertes de charge surviennent en raison du développement de chaleur lors de la charge ou des consommateurs auxiliaires activés, par exemple. Pour de plus amples informations sur le rendement de charge, adressez-vous à un atelier qualifié.

Réglage du courant de charge maximal autorisé pour la recharge sur une prise secteur

! **REMARQUE** Surcharge de la prise secteur dû à un courant de charge trop élevé

Un courant de charge trop élevé peut faire sauter le fusible ou entraîner une surchauffe du réseau électrique externe.

- ▶ Assurez-vous que le réseau électrique externe est adapté pour le courant de charge réglé.
- ▶ Si nécessaire, réduisez le courant de charge réglé ou utilisez une autre prise secteur.
- ▶ Pour des raisons de sécurité, utilisez uniquement les câbles de charge fournis avec le véhicule à la livraison ou un câble de charge d'origine Mercedes-Benz. Mercedes-Benz teste minutieusement ces câbles de charge d'origine pour déterminer s'ils conviennent à la charge haute tension de votre véhicule. Achetez ces pièces dans un point de service Mercedes-Benz et faites-vous conseiller.

Avant de démarrer le processus de charge sur une prise secteur, faites contrôler quel est le courant de charge maximal autorisé pour la prise secteur correspondante ou pour les installations du bâtiment par un professionnel de l'électricité. La valeur maximale réglée pour le courant de charge du câble de charge varie selon les pays. Lorsque vous êtes à l'étranger, la valeur maximale peut dépasser les valeurs autorisées du pays où vous vous trouvez. Tenez compte des dispositions légales et réglementaires spécifiques au pays lorsque vous chargez votre véhicule à l'étranger. En cas de questions relatives au réglage du courant de charge ou à un dysfonctionnement, adressez-vous à un atelier qualifié.

Vue d'ensemble de l'unité de commande du câble de charge

L'unité de commande du câble de charge indique l'état actuel du processus de charge.

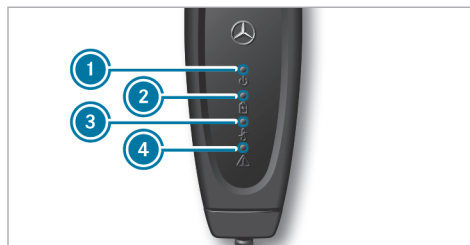

- ① Affichage de la tension du secteur
- ② Affichage du processus de charge
- ③ Affichage de la surveillance de la température
- ④ Affichage du dispositif de sécurité

Affichage de la tension du secteur ①

Affichage	Signification
allumé en blanc	Tension du secteur appliquée

Affichage du processus de charge ②

Affichage	Signification
clignote en vert	Batterie haute tension en cours de charge

Affichage de la surveillance de la température ③

Affichage	Signification
allumé en rouge	La LED verte clignote en même temps: température trop élevée - la puissance de charge est réduite La LED verte ne clignote pas: température trop élevée - le processus de charge a été arrêté
clignote en rouge	Température trop élevée au niveau de la prise secteur - le processus de charge a été arrêté

Affichage du dispositif de sécurité ④

Affichage	Signification
clignote en rouge	Défaut du câble de charge – charge impossible, réinitialiser l'unité de commande du câble de charge
allumé en rouge	La LED blanche est éteinte: défaut dans le raccordement au secteur – charge impossible, changer de prise secteur La LED blanche est allumée: défaut côté véhicule – charge impossible, réinitialiser l'unité de commande du câble de charge

Lorsque les 4 affichages sont allumés, l'unité de commande du câble de charge effectue un auto-diagnostic.

Lorsque la surveillance de la température ③ indique un défaut, cela peut aider de protéger le câble de charge d'un ensoleillement direct.

Réinitialisation de l'unité de commande du câble de charge : lorsque le dispositif de sécurité ④ indique un défaut du câble de charge ou un défaut côté véhicule, réinitialisez d'abord l'unité de commande du câble de charge. Pour ce faire, débranchez le câble de charge du véhicule et de la prise secteur et attendez 5 secondes environ. Si le défaut persiste après le rebranchement du câble de charge, un processus de charge sur la prise secteur n'est pas possible. Selon l'affichage, le câble de charge doit être remplacé ou la fiche du véhicule doit être contrôlée par un atelier qualifié.

Fonctions des voyants intégrés à la prise du véhicule

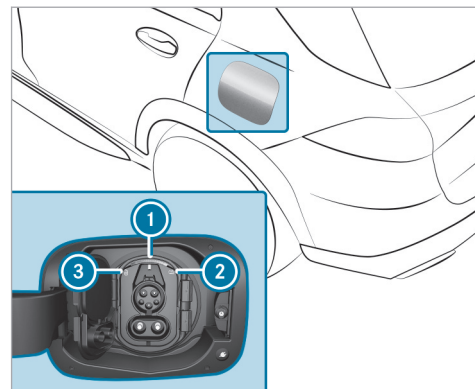

Le volet de prise se verrouille et se déverrouille de manière centralisée en même temps que le véhicule.







- ① Voyant de la prise
- ② Voyant indiquant le processus de charge
- ③ Voyant indiquant l'état de verrouillage

Le voyant de la prise ① clignote ou est allumé de manière analogue aux voyants ② et ③.

Vue d'ensemble de l'état de verrouillage

Etat de verrouillage ③	Affichage	Signification
	allumé en blanc	Prise du véhicule déverrouillée, brancher ou débrancher le câble de charge
	clignote en blanc	Défaut lors du verrouillage ou du déverrouillage

Vue d'ensemble de l'état du processus de charge

Etat du processus de charge ②	Affichage	Signification
	clignote en orange	La connexion est établie
	clignote en vert	Flux d'énergie actif
	allumé en orange (pendant 60 s env.)	Pause durant la charge
	allumé en vert (pendant 60 s env.)	Processus de charge terminé
	clignote en rouge (pendant 90 s env.)	Défaut côté véhicule; charge impossible

Démarrage du processus de charge avec du courant alternatif (mode 2/3)

⚠ DANGER Danger de mort lors du processus de charge en cas de prise endommagée

Le processus de charge s'effectue sous haute tension.

Si le câble de charge, la prise du véhicule ou la prise secteur est endommagé, vous pouvez recevoir une décharge électrique.

- ▶ Utilisez uniquement un câble de charge non endommagé.
- ▶ Evitez tout endommagement mécanique (par coincement, cisaillement ou écrasement, par exemple).
- ▶ Faites remplacer immédiatement une prise du véhicule endommagée par un atelier qualifié.
- ▶ Ne branchez jamais le câble de charge dans une prise du véhicule endommagée.

! **REMARQUE** Dommages dus à la surchauffe du câble de charge et du port de charge

Le câble de charge et le port de charge peuvent s'échauffer dans les limites autorisées pendant le processus de charge.

Ces valeurs limites autorisées ne sont applicables que si les facteurs suivants sont réunis:

- Le système d'alimentation électrique du réseau électrique et le câble de charge sont en bon état.
- Les remarques relatives au maniement du câble de charge et de l'élément de commande du câble de charge ont été respectées.

► Si le câble de charge ou le port de charge s'échauffent trop fortement, faites contrôler le système d'alimentation électrique du réseau électrique.

! **REMARQUE** Endommagement ou encrassement de la prise du véhicule lorsque le volet de prise est ouvert

► Veillez à ce que le couvercle de prise et le volet de prise soient toujours fermés lorsqu'aucun câble de charge n'est branché. Ils protègent la prise du véhicule contre les salissures et les dommages.

► Assurez-vous que le couvercle de prise est correctement fermé avant de fermer le volet de prise. Sinon, cela risque d'entraîner des dommages et le volet de prise risque de ne plus se laisser ouvrir.

! **REMARQUE** Endommagement de la prise du véhicule ou de la fiche de câble de charge dû à une mauvaise manipulation

N'exercez pas de force excessive (maximum 67,4 lbf (300 N)) lorsque vous introduisez la fiche de câble de charge jusqu'en butée dans la prise du véhicule. Sinon, vous risquez d'endommager la prise du véhicule, la fiche de câble de charge ou leurs contacts.

► En cas de résistance accrue, retirez la fiche de câble de charge de la prise et réintroduisez-la.

Conditions requises

- La boîte de vitesses se trouve en position **P**.
- Le véhicule est déverrouillé ou le véhicule est verrouillé et la distance entre la clé et le véhicule n'est pas supérieure à 3 ft (1 m).
- Le câble de charge n'est pas tendu.

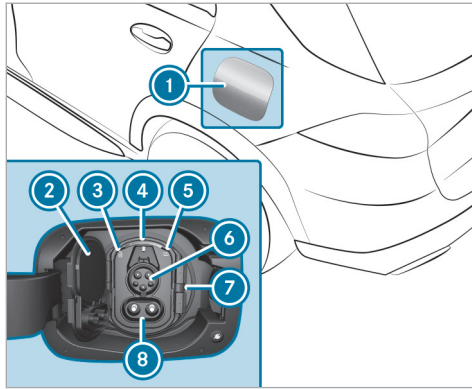

▶ Appuyez au centre de la partie arrière du volet de prise ① et faites pivoter le volet de prise vers l'avant.

Le voyant ③  et l'affichage d'état supérieur ④ sont allumés en blanc.

① Si vous ne pouvez pas ouvrir le volet de prise ① bien que le véhicule soit déverrouillé, le volet de prise peut être déverrouillé à l'aide du déverrouillage de secours (→ page 236).

▶ Poussez le verrou ⑦ vers la droite et ouvrez le couvercle de prise ②.

① Sur les véhicules équipés d'une prise du véhicule Combo, seul le connecteur ⑥ est nécessaire pour la fiche de câble de charge. Ouvrez uniquement la partie supérieure du couvercle de prise ②.

▶ Pour la charge sur une prise secteur, introduisez la fiche secteur jusqu'en butée dans la prise secteur de la source de courant externe.

▶ Introduisez la fiche de câble de charge jusqu'en butée dans le connecteur ⑥ de la prise du véhicule. Si la boîte murale/borne de recharge n'est pas équipée d'un câble de raccordement, introduisez la fiche du câble de charge du véhicule jusqu'en butée dans la prise de la boîte murale/borne de recharge. Veillez à ce que le câble de charge ne soit pas trop tendu lorsqu'il est branché.

Le voyant ⑤  et l'affichage d'état ④ cliquent en orange, puis en vert dès que la batterie haute tension se recharge.

Lorsque le câble de charge est raccordé au véhicule, vous ne pouvez pas démarrer ou déplacer le véhicule.

Au début du processus de charge, l'affichage de l'état de charge apparaît sur l'écran conducteur avec la prévision de charge. La prévision de charge correspond au moment où la batterie haute tension sera complètement chargée.

① En fonction de la température, le ventilateur et le système de refroidissement de la batterie peuvent se mettre en marche de manière audible pendant le processus de charge.

① Si le véhicule est branché sur le réseau électrique pendant une durée d'immobilisation prolongée, la batterie haute tension se recharge automatiquement en cas de besoin ou lors de l'activation de consommateurs d'électricité (la préclimatisation, par exemple).

- ⓘ Le véhicule est équipé d'un fusible électrique contre les surtensions dans le réseau électrique. Ce fusible électrique peut, par exemple, intervenir lors d'orages violents et faire sauter le disjoncteur du bâtiment et ainsi interrompre la charge. Ces fonctions servent à protéger le véhicule.

Après le réenclenchement du disjoncteur du bâtiment, le processus de charge se poursuit automatiquement. En cas d'interruption de la charge sans déclenchement du disjoncteur du bâtiment, il peut s'écouler jusqu'à 10 minutes avant que le processus de charge se poursuive automatiquement.

Fin du processus de charge avec du courant alternatif (mode 2/3)

Conditions requises

- Le véhicule est déverrouillé ou le véhicule est verrouillé et la distance entre la clé et le véhicule n'est pas supérieure à 3 ft (1 m).

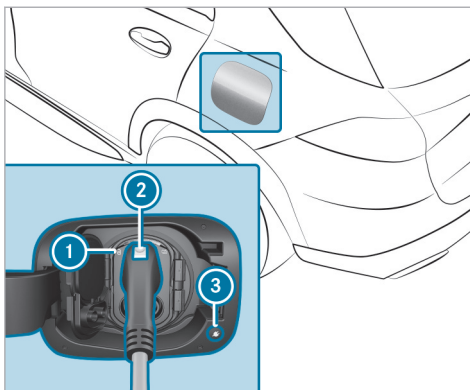

- ⓘ Les véhicules équipés d'une prise du véhicule de type 1 pour la charge avec du courant alternatif n'ont pas de touche d'annulation de la charge ③.

▶ **Prise du véhicule de type Combo 1 :** appuyez sur la touche d'annulation de la charge ③. Le processus de charge est arrêté. Le voyant  ① s'allume en blanc. La prise du véhicule est déverrouillée.

- ⓘ Ce n'est que si la touche d'annulation de la charge ③ n'a aucune fonction que vous pouvez également déverrouiller le véhicule avec la clé du véhicule ou de manière centralisée depuis l'intérieur pour arrêter le processus de charge. Si le voyant  ① s'allume ensuite en blanc, la prise du véhicule est déverrouillée pendant environ 30 secondes.

- ⓘ Le processus de charge peut également être arrêté par l'intermédiaire du système multimédia pour une prise du véhicule de type Combo (→ page 372).

▶ **Prise du véhicule de type 1 :** déverrouillez le véhicule avec la clé du véhicule ou de manière centralisée depuis l'intérieur.

Le processus de charge est arrêté. Le voyant  ① s'allume en blanc. La prise du véhicule est déverrouillée.

▶ Maintenez la touche ② qui se trouve sur la fiche de câble de charge appuyée et retirez la fiche de câble de charge de la prise du véhicule.

- ❗ Si vous ne pouvez pas retirer la fiche de câble de charge, répétez l'opération de déverrouillage. Si la fiche de câble de charge reste bloquée, prenez contact avec un atelier qualifié.
- ▶ Fermez le couvercle de prise et le volet de prise.
- ❗ Le voyant  ⓘ intégré à la prise du véhicule reste allumé un certain temps après le retrait de la fiche de câble de charge, puis s'éteint.

Démarrage du processus de charge avec du courant continu (mode 4)

⚠ DANGER Danger de mort lors du processus de charge en cas de prise endommagée

Le processus de charge s'effectue sous haute tension.

Si le câble de charge, la prise du véhicule ou la prise secteur est endommagé, vous pouvez recevoir une décharge électrique.

- ▶ Utilisez uniquement un câble de charge non endommagé.
- ▶ Evitez tout endommagement mécanique (par coincement, cisaillement ou écrasement, par exemple).
- ▶ Faites remplacer immédiatement une prise du véhicule endommagée par un atelier qualifié.
- ▶ Ne branchez jamais le câble de charge dans une prise du véhicule endommagée.

! **REMARQUE** Dommages dus à la surchauffe du câble de charge et du port de charge

Le câble de charge et le port de charge peuvent s'échauffer dans les limites autorisées pendant le processus de charge.

Ces valeurs limites autorisées ne sont applicables que si les facteurs suivants sont réunis:

- Le système d'alimentation électrique du réseau électrique et le câble de charge sont en bon état.
- Les remarques relatives au maniement du câble de charge et de l'élément de commande du câble de charge ont été respectées.
- ▶ Si le câble de charge ou le port de charge s'échauffent trop fortement, faites contrôler le système d'alimentation électrique du réseau électrique.

! **REMARQUE** Endommagement ou encrassement de la prise du véhicule lorsque le volet de prise est ouvert

- ▶ Veillez à ce que le couvercle de prise et le volet de prise soient toujours fermés lorsqu'aucun câble de charge n'est branché. Ils protègent la prise du véhicule contre les salissures et les dommages.

- ▶ Assurez-vous que le couvercle de prise est correctement fermé avant de fermer le volet de prise. Sinon, cela risque d'entraîner des dommages et le volet de prise risque de ne plus se laisser ouvrir.

! REMARQUE Endommagement de la prise du véhicule ou de la fiche de câble de charge dû à une mauvaise manipulation

N'exercez pas de force excessive (maximum 67,4 lbf (300 N)) lorsque vous introduisez la fiche de câble de charge jusqu'en butée dans la prise du véhicule. Sinon, vous risquez d'endommager la prise du véhicule, la fiche de câble de charge ou leurs contacts.

- ▶ En cas de résistance accrue, retirez la fiche de câble de charge de la prise et réintroduisez-la.

Conditions requises

- La boîte de vitesses se trouve en position **P**.
- Le véhicule est déverrouillé ou le véhicule est verrouillé et la distance entre la clé et le véhicule n'est pas supérieure à 3 ft (1 m).

- Le câble de charge n'est pas tendu.

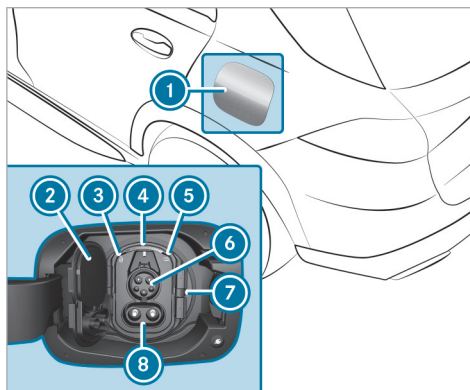

- ▶ Appuyez au centre de la partie arrière du volet de prise **1** et faites pivoter le volet de prise vers l'avant.
Le voyant **3**  et l'affichage d'état supérieur **4** sont allumés en blanc.

- i** Lorsque le véhicule est en marche (indicateur **READY** qui se trouve sur l'écran pour les instru-

ments allumé), le volet de prise **1** ne peut pas être ouvert.

Si vous ne pouvez pas ouvrir le volet de prise **1** bien que le véhicule soit déverrouillé, le volet de prise peut être déverrouillé à l'aide du déverrouillage de secours (→ page 236).

- ▶ Poussez le verrou **7** vers la droite et ouvrez le couvercle de prise **2**.
- i** Pour la fiche de câble de charge CCS, les connecteurs **6** et **8** sont nécessaires. Par conséquent, ouvrez les 2 parties du couvercle de prise **2**.
- ▶ Introduisez la fiche de câble de charge CCS jusqu'en butée dans la prise du véhicule. Veillez à ce que le câble de charge ne soit pas trop tendu lorsqu'il est branché.
Le voyant **5**  et l'affichage d'état **4** clignotent en orange, puis en vert dès que la batterie haute tension se recharge.

Lorsque le câble de charge est raccordé au véhicule, vous ne pouvez pas démarrer ou déplacer le véhicule.

Au début du processus de charge, l'affichage de l'état de charge apparaît sur l'écran conducteur avec la prévision de charge. La prévision de charge correspond au moment où la batterie haute tension sera complètement chargée.

- ❗ En fonction de la température, le ventilateur et le système de refroidissement de la batterie peuvent se mettre en marche de manière audible pendant le processus de charge.
- ❗ Si le véhicule est branché sur le réseau électrique pendant une durée d'immobilisation prolongée, la batterie haute tension se recharge automatiquement en cas de besoin ou lors de l'activation de consommateurs d'électricité (la préclimatisation, par exemple).

Fin du processus de charge avec du courant continu (mode 4)

Conditions requises

- Le véhicule est déverrouillé ou le véhicule est verrouillé et la distance entre la clé et le véhicule n'est pas supérieure à 3 ft (1 m).

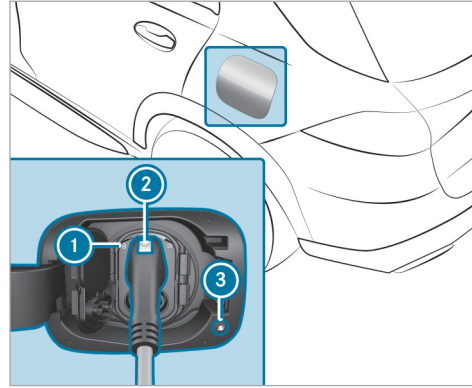

- ▶ Appuyez sur la touche d'annulation de la charge ③.

Le processus de charge est arrêté. Le voyant  ① s'allume en blanc. La prise du véhicule est déverrouillée.

- ❗ Ce n'est que si la touche d'annulation de la charge ③ n'a aucune fonction que vous pouvez également déverrouiller le véhicule avec la clé du véhicule ou de manière centralisée

depuis l'intérieur pour arrêter le processus de charge. Si le voyant  ① s'allume ensuite en blanc, la prise du véhicule est déverrouillée pendant environ 30 secondes.

- ❗ Le processus de charge peut également être arrêté par l'intermédiaire du système multi-média (→ page 372).
- ▶ Maintenez la touche ② qui se trouve sur la fiche de câble de charge appuyée et retirez la fiche de câble de charge de la prise du véhicule.
- ❗ Si vous ne pouvez pas retirer la fiche de câble de charge, déverrouillez le véhicule et répétez l'opération de déverrouillage. Si la fiche de câble de charge reste bloquée, prenez contact avec un atelier qualifié.
- ▶ Fermez le couvercle de prise et le volet de prise.
- ❗ Le voyant gauche  ① intégré à la prise du véhicule reste allumé un certain temps après le retrait de la fiche de câble de charge, puis s'éteint.

Déverrouillage de secours du volet de prise

Si vous ne pouvez pas, en raison d'un défaut, ouvrir le volet de prise, vous pouvez déverrouiller le volet de prise pour le processus de charge à l'aide du déverrouillage de secours.

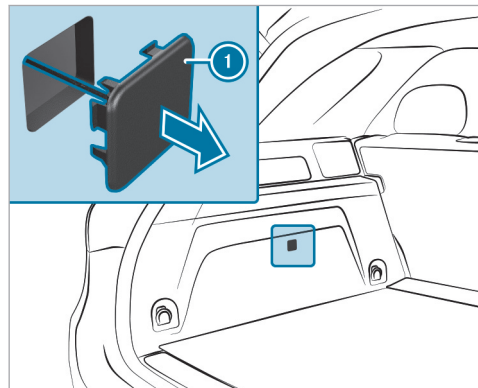

- ▶ Sortez le cache ① du déverrouillage de secours de l'habillage latéral du compartiment de chargement.

- ▶ Au niveau du cache ①, tirez le dispositif de déverrouillage de secours dans le sens de la flèche.
Le volet de la prise du véhicule s'ouvre.
- ▶ Remettez le cache ① en place dans l'habillage de compartiment de chargement.
- ▶ Démarrez le processus de charge avec du courant alternatif (→ page 229).

Ou

- ▶ Démarrez le processus de charge avec du courant continu (→ page 233).

Fonction d'affichage de l'état de charge sur l'écran conducteur

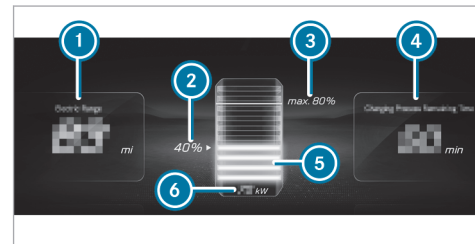

- ① Autonomie restante avec l'état de charge actuel
- ② Etat de charge actuel de la batterie haute tension
- ③ Etat de charge maximal (en fonction du réglage)
- ④ Durée restante jusqu'à la charge complète (jusqu'à l'état de charge maximal sélectionné)
- ⑤ Affichage dynamique de l'état de charge
- ⑥ Puissance de charge actuelle

❶ L'autonomie restante indiquée ❶ peut varier en fonction de divers facteurs, par exemple le style de conduite ou la topographie.

Lorsque le véhicule est branché au réseau électrique et qu'il est arrêté, l'affichage de l'état de charge apparaît sur l'écran conducteur pendant 2 minutes environ.

❷ La valeur de la puissance de charge actuelle ❷ peut être différente de celle affichée sur la borne de recharge.

Stationnement

Immobilisation du véhicule

⚠ ATTENTION Risque d'accident et de blessure si un véhicule qui n'est pas immobilisé correctement se met à rouler

Si le véhicule n'est pas suffisamment sécurisé lors de son immobilisation, il peut se mettre à rouler de manière incontrôlée même sur une route à légère déclivité.

- ▶ Dans les montées ou les descentes, braquez les roues avant du véhicule de

façon à ce qu'il roule en direction du trottoir dans le cas où il se mettrait en mouvement.

- ▶ Serrez le frein de stationnement.
- ▶ Mettez la boîte de vitesses sur **P**.

⚠ ATTENTION Risque d'incendie en cas de contact avec des pièces brûlantes du système d'échappement

Des matières inflammables, telles que des feuilles, de l'herbe ou des branches, peuvent s'enflammer.

- ▶ Garez le véhicule de manière à ce qu'aucune matière inflammable n'entre en contact avec des pièces brûlantes du véhicule.
- ▶ Ne stationnez pas le véhicule sur de l'herbe sèche ou dans un champ de blé moissonné.

⚠ ATTENTION Risque d'accident et de blessure si des enfants sont laissés sans surveillance à l'intérieur du véhicule

Si vous laissez des enfants sans surveillance à l'intérieur du véhicule, ils peuvent notamment

- ouvrir les portes et mettre en danger d'autres personnes ou usagers
- descendre du véhicule et se faire renverser
- utiliser les équipements du véhicule avec lesquels ils pourraient, par exemple, se coincer

En outre, les enfants peuvent mettre le véhicule en mouvement, par exemple en

- desserrant le frein de stationnement
 - modifiant la position de la boîte de vitesses
 - démarrant le véhicule
- ▶ Ne laissez jamais des enfants sans surveillance à l'intérieur du véhicule.

- ▶ Lorsque vous quittez le véhicule, prenez toujours la clé avec vous et verrouillez le véhicule.
- ▶ Conservez la clé hors de portée des enfants.

! **REMARQUE** Endommagement du véhicule si celui-ci se met à rouler

- ▶ Immobilisez toujours le véhicule pour qu'il ne puisse pas se mettre à rouler.

! **REMARQUE** Endommagement suite à l'abaissement du véhicule

Véhicules équipés de la suspension AIRMATIC ou de la suspension active E-ACTIVE BODY CONTROL : le véhicule peut s'abaisser en cas de différences de température ou d'immobilisation prolongée. Cela risque d'endommager les pièces de carrosserie.

- ▶ Lorsque vous arrêtez ou démarrez le véhicule, assurez-vous qu'aucun obstacle (bordures de trottoirs, par exemple)

ne se trouve sous ou à proximité immédiate de la carrosserie.

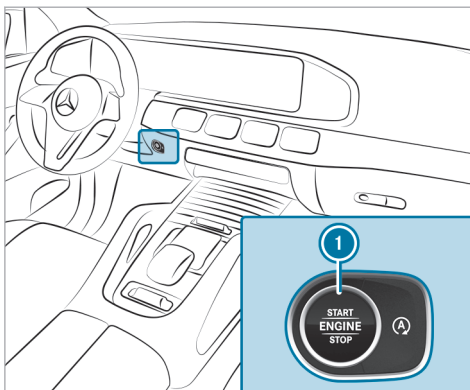

- ▶ Immobilisez le véhicule en actionnant la pédale de frein.
- ▶ Dans les montées ou les descentes, braquez les roues avant du véhicule de façon à ce qu'il roule en direction du trottoir dans le cas où il se mettrait en mouvement.

- ▶ Serrez le frein de stationnement électrique.
- ▶ Lorsque le véhicule est à l'arrêt et que la pédale de frein est enfoncée, mettez la boîte de vitesses en position **P** (→ page 213).
- ▶ Appuyez sur la touche **1** pour arrêter le moteur du véhicule.
- ▶ Desserrez lentement le frein de service.
- ▶ Descendez du véhicule et verrouillez-le.

i Si la porte conducteur est fermée, vous pouvez commander les vitres latérales et le toit ouvrant pendant encore 4 minutes après avoir arrêté le véhicule.

i Si la porte conducteur est fermée, vous pouvez commander les vitres latérales et le toit ouvrant panoramique pendant encore 4 minutes après avoir arrêté le véhicule.

Arrêt automatique du moteur du véhicule lors du verrouillage des portes

Votre véhicule est équipé d'une fonction d'arrêt automatique du moteur.

Si vous quittez le véhicule alors que celui-ci est opérationnel, le contact se coupe lorsque vous verrouillez le véhicule dans les conditions suivantes:

- Le contact est mis ou le moteur tourne.
- La boîte de vitesses se trouve sur **P**.
- La porte conducteur est fermée.
- **Une des conditions suivantes doit par ailleurs être remplie :**
 - Le véhicule est verrouillé avec la clé.
 - **Véhicules équipés de la fonction KEYLESS-GO :** le véhicule est verrouillé par l'intermédiaire de la touche de verrouillage qui se trouve dans le hayon.

i Le moteur continue de tourner si le véhicule n'est pas verrouillé comme décrit après que vous l'avez quitté. Dans ce cas, arrêtez le moteur du véhicule manuellement.

Arrêt automatique du moteur du véhicule après un délai (en fonction de l'équipement)

Lorsque le moteur tourne et que vous quittez le véhicule ou que celui-ci reste immobilisé un cer-

tain temps alors que la boîte de vitesses se trouve sur **P**, le message suivant apparaît sur l'écran conducteur: **Véhicule opérationnel L'arrêt a lieu lors du verrouillage ou automat. dans XX min.**

Le moteur du véhicule s'arrête alors automatiquement au bout de 20 minutes d'immobilisation.

i Pour éviter l'arrêt automatique à la fin de ce délai, confirmez le message correspondant affiché sur l'écran central du système multimédia.

Le moteur continue de tourner si

- vous ne verrouillez pas le véhicule comme décrit lorsque vous quittez le véhicule
- l'arrêt automatique n'est pas indiqué par un message d'écran
- vous avez désactivé l'arrêt automatique à la fin du délai en confirmant le message correspondant sur l'écran central

Dans ce cas, arrêtez le moteur du véhicule manuellement.

Commande d'ouverture de porte de garage

■ Programmation des touches de la commande d'ouverture de porte de garage

⚠ DANGER Danger de mort dû aux gaz d'échappement

Les moteurs thermiques dégagent des gaz d'échappement toxiques, tels que du monoxyde de carbone. L'inhalation de ces gaz d'échappement est nocive et entraîne une intoxication.

▶ Ne laissez jamais tourner le moteur et ne laissez jamais le chauffage autonome (si disponible) en marche dans un local fermé ne disposant pas d'une ventilation suffisante.

⚠ ATTENTION Risque de blessure par coincement lors de l'ouverture et de la fermeture d'une porte

Lors de l'utilisation ou de la programmation de la commande d'ouverture de porte de garage intégrée, les personnes qui se trouvent dans la

zone de déplacement de la porte risquent d'être coincées ou heurtées.

- ▶ Assurez-vous toujours que personne ne se trouve dans la zone de déplacement de la porte.

N'utilisez la commande d'ouverture de porte de garage que pour commander les portes suivantes:

- Portes avec fonction d'arrêt d'urgence et d'inversion du mouvement
- Portes conformes aux normes de sécurité américaines actuellement en vigueur

Avant de programmer la commande d'ouverture de porte de garage, gardez le véhicule à l'extérieur du garage. Assurez-vous que le véhicule est en marche, mais pas démarré.

Conditions requises

- Le véhicule est garé hors du garage ou en dehors de la zone de pivotement de la porte.
- Le véhicule est en marche.
- Le véhicule n'a pas démarré.

- ❗ La fonction de commande d'ouverture de porte de garage est toujours disponible lorsque le véhicule est en marche.

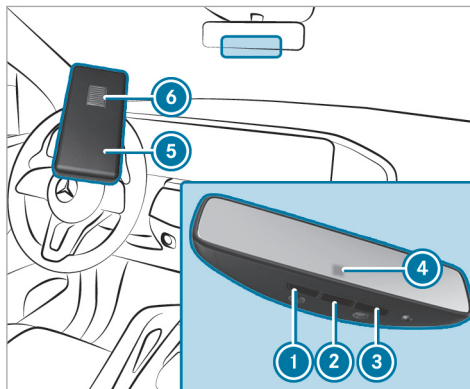

- ▶ Vérifiez que la fréquence d'émission de la télécommande se trouve dans la plage de fréquences comprise entre 280 et 868 MHz.

Numéro d'homologation radio:

- NZLMUAHL5 (Etats-Unis)

- 4112A-MUAHL5 (Canada)

- ▶ Appuyez sur la touche à initialiser (1), (2) ou (3) et maintenez-la enfoncée.

Le voyant (4) clignote en orange.

- ❗ Jusqu'à 20 secondes peuvent s'écouler jusqu'à ce que le voyant clignote en orange.

- ▶ Relâchez la touche sur laquelle vous venez d'appuyer.

Le voyant (4) continue à clignoter en orange.

- ▶ Maintenez la télécommande (5) à une distance de 0,4 in (1 cm) à 3 in (8 cm) et dirigez-la sur la touche (1), (2) ou (3).

- ▶ Appuyez sur la touche (6) de la télécommande (5) et maintenez-la enfoncée jusqu'à ce que l'un des signaux suivants apparaisse:

- Le voyant (4) reste allumé en vert en permanence. La programmation est terminée.
- Le voyant (4) clignote en vert. La programmation a réussi. Ensuite, il faut procéder à la synchronisation du code tournant avec le système de commande de porte.

- ▶ Si le voyant ④ n'est pas allumé en vert ou s'il ne clignote pas: répétez la procédure.
- ▶ Relâchez toutes les touches.
- ① La télécommande du système d'entraînement de la porte n'est pas fournie avec la commande d'ouverture de porte de garage.

■ Réalisation de la synchronisation du code tournant

Conditions requises

- Le système de commande de porte fonctionne avec un code tournant.
- Le véhicule se trouve à portée du système d'entraînement de la porte de garage ou du portail.
- Ni votre véhicule ni aucune personne ni aucun objet ne se trouve dans la zone de déplacement de la porte.
- ▶ Appuyez sur la touche de programmation de l'unité de commande du système d'entraînement de la porte. Vous avez 30 secondes environ pour lancer l'étape suivante.

- ▶ Appuyez plusieurs fois de suite sur la touche ①, ② ou ③ que vous venez de programmer jusqu'à ce que la porte se ferme. Lorsque la porte se ferme, la programmation est terminée.
- ① Lisez également la notice d'utilisation du système d'entraînement de porte.

■ Résolution de problèmes lors de la programmation de la télécommande

- ▶ Vérifiez que la fréquence d'émission de la télécommande ⑤ est supportée.
- ▶ Remplacez les piles de la télécommande ⑤.
- ▶ Maintenez la télécommande ⑤ devant le rétroviseur intérieur à une distance de 0,4 in (1 cm) à 3 in (8 cm) en modifiant l'angle. Ce faisant, gardez la même position pendant au moins 25 secondes.
- ▶ Maintenez la télécommande ⑤ devant le rétroviseur intérieur à différentes distances sans modifier l'angle. Ce faisant, gardez la même position pendant au moins 25 secondes.

- ▶ Dans le cas des télécommandes qui n'émettent que pendant une durée limitée, appuyez de nouveau sur la touche ⑥ de la télécommande ⑤ avant que le laps de temps réservé à l'émission ne soit écoulé.
- ▶ Dirigez le câble d'antenne de l'unité de commande d'ouverture de porte de garage sur la télécommande.
- ① Dans le cas des portes de garage plus anciennes, il est possible qu'elles ne puissent pas être commandées par l'intermédiaire de la télécommande intégrée au rétroviseur intérieur, malgré les résultats positifs des mesures décrites ci-dessus. Adressez-vous dans ce cas au service d'assistance HomeLink®.
- ① Assistance et informations supplémentaires sur la programmation:
 - Service d'assistance HomeLink® au 1-800-355-3515 (appel gratuit)
 - <https://www.homelink.com/mercedes>

■ Ouverture et fermeture d'une porte de garage

Conditions requises

- La touche correspondante a été programmée pour commander la porte.

- ▶ Appuyez sur la touche ①, ② ou ③ et maintenez-la enfoncée jusqu'à ce que la porte s'ouvre ou se ferme.
- ▶ Lorsque le voyant ④ clignote en orange au bout de 20 secondes environ: appuyez de nouveau sur la touche sur laquelle vous venez d'appuyer et maintenez-la enfoncée jusqu'à ce que la porte s'ouvre ou se ferme.

■ Effacement de la mémoire de la commande d'ouverture de porte de garage

- ▶ Appuyez sur les touches ① et ③ et maintenez-les appuyées.
Le voyant ④ s'allume en orange.
- ▶ Lorsque le voyant ④ clignote en vert: relâchez les touches ① et ③.
La totalité de la mémoire a été effacée.

Frein de stationnement électrique

■ Fonctionnement du frein de stationnement électrique (serrage automatique)

⚠ ATTENTION Risque d'accident et de blessure si des enfants sont laissés sans surveillance à l'intérieur du véhicule

Si vous laissez des enfants sans surveillance à l'intérieur du véhicule, ils peuvent notamment

- ouvrir les portes et mettre en danger d'autres personnes ou usagers
- descendre du véhicule et se faire renverser
- utiliser les équipements du véhicule avec lesquels ils pourraient, par exemple, se coincer

En outre, les enfants peuvent mettre le véhicule en mouvement, par exemple en

- desserrant le frein de stationnement
- modifiant la position de la boîte de vitesses

- démarrant le véhicule
- ▶ Ne laissez jamais des enfants sans surveillance à l'intérieur du véhicule.
- ▶ Lorsque vous quittez le véhicule, prenez toujours la clé avec vous et verrouillez le véhicule.
- ▶ Conservez la clé hors de portée des enfants.

Le frein de stationnement électrique est serré si la boîte de vitesses se trouve sur **P et que l'une des conditions suivantes est remplie:**

- Le véhicule est arrêté.
- La languette de ceinture n'est pas introduite dans la boucle de ceinture du siège conducteur et la porte conducteur est ouverte.
- ① Désactivation du serrage: tirez la poignée du frein de stationnement électrique (→ page 243).

Le frein de stationnement électrique est également serré dans les situations suivantes:

- La fonction HOLD maintient votre véhicule à l'arrêt.

- L'assistant de stationnement actif maintient votre véhicule à l'arrêt.
- L'assistant de régulation de distance DISTRONIC actif freine votre véhicule jusqu'à l'arrêt.
- **Une des conditions suivantes doit par ailleurs être remplie :**
 - Le véhicule est arrêté.
 - La languette de ceinture n'est pas introduite dans la boucle de ceinture du siège conducteur et la porte conducteur est ouverte.
 - Un défaut survient dans le système.
 - L'alimentation en tension est insuffisante.
 - Le véhicule est immobilisé depuis une période prolongée.

Lorsque le frein de stationnement électrique est serré, le voyant rouge **PARK** (Etats-Unis) ou **(P)** (Canada) est allumé sur l'écran conducteur.

- ⓘ Le frein de stationnement électrique n'est pas serré automatiquement lorsque le véhicule est arrêté par la fonction Start/Stop ECO.

Fonctionnement du frein de stationnement électrique (desserrage automatique)

Le frein de stationnement électrique se desserre lorsque les conditions suivantes sont remplies :

- La porte conducteur est fermée.
- Le véhicule a démarré.
- La boîte de vitesses se trouve en position **D** ou **R** et vous appuyez sur la pédale d'accélérateur ou faites passer, sur terrain plat, la boîte de vitesses de la position **P** à la position **D** ou **R**.
- Lorsque la boîte de vitesses se trouve sur **R**, le hayon doit être fermé.
- La languette de ceinture est insérée dans la boucle de ceinture du siège conducteur.

Si la languette de ceinture n'est pas insérée dans la boucle de ceinture du siège conducteur, une des conditions suivantes doit être remplie :

- Vous quittez la position **P** de la boîte de vitesses.
- ou

- Vous avez roulé à plus de 2 mph (3 km/h).

Dès que le frein de stationnement électrique est desserré, le voyant rouge **PARK** (Etats-Unis) ou **(P)** (Canada) qui se trouve sur l'écran conducteur s'éteint.

Serrage et desserrage manuels du frein de stationnement électrique

Serrage

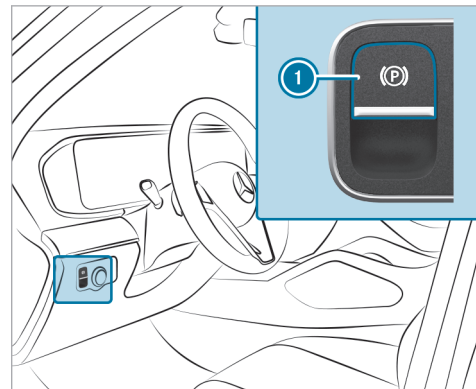

▶ Appuyez sur la poignée ①.
Le voyant rouge **PARK** (Etats-Unis) ou **(P)** (Canada) qui se trouve sur l'écran conducteur s'allume.

① Le frein de stationnement électrique n'est serré de manière sûre que si le voyant rouge **PARK** (Etats-Unis) ou **(P)** (Canada) est allumé en permanence.

Desserrage

▶ Mettez le véhicule en marche.

▶ Tirez la poignée ①.
Le voyant rouge **PARK** (Etats-Unis) ou **(P)** (Canada) qui se trouve sur l'écran conducteur s'éteint.

Freinage d'urgence

▶ Appuyez sur la poignée ① et maintenez-la enfoncée.
Tant que le véhicule roule, le message **Desser-
rer frein stationnement** est affiché et le voyant rouge **PARK** (Etats-Unis) ou **(P)** (Canada) clignote.
Si le véhicule est freiné jusqu'à l'arrêt complet, le frein de stationnement électrique est

serré. Le voyant rouge **PARK** (Etats-Unis) ou **(P)** (Canada) qui se trouve sur l'écran conducteur s'allume.

Informations sur la détection de collision lorsque le véhicule est garé

Lorsqu'un choc est détecté alors que la protection antisoulèvement est activée, que la détection de collision est activée et que le véhicule est verrouillé, vous recevez un message sur le système multimédia lorsque vous mettez le véhicule en marche.

Ce message vous informe sur les points suivants:

- zone éventuellement touchée du véhicule
- force du choc

Un déclenchement intempestif peut se produire dans la situation suivante:

- le véhicule garé est déplacé, par exemple dans un garage double étage

① Pour empêcher un déclenchement intempestif, désactivez la protection antisoulèvement. Si vous désactivez la protection antisoulève-

ment, la détection de collision est également désactivée.

Vous pouvez désactiver la détection de collision de manière permanente par l'intermédiaire du système multimédia (→ page 245).

① En cas de forte décharge de la batterie, la détection de collision lorsque le véhicule est garé est désactivée automatiquement afin d'assurer le prochain démarrage du moteur.

Limites système

La détection peut être limitée dans les situations suivantes:

- lorsque des dommages sont occasionnés sur le véhicule sans choc, par exemple si un rétroviseur extérieur est arraché ou en cas de dommages au niveau de la peinture provoqués par une clé
- lorsqu'un choc se produit à faible vitesse
- lorsque le frein de stationnement électrique n'a pas été serré

- ❗ Vous êtes responsable de votre véhicule. Vous devez donc vous assurer que votre véhicule n'est pas endommagé et qu'il est en état de marche.

Réglage de la détection de collision lorsque le véhicule est garé

Système multimédia:

→  » Réglages » Véhicule

» Ouverture/fermeture

» Protection du véhicule

- ▶ Activez ou désactivez la fonction sous **Notification de collision**.

- ❗ Un maximum de 3 incidents peut être enregistré. Jusqu'à 15 photos sont prises pour chaque incident. Si un autre incident se produit, les photos du premier incident seront écrasées si elles n'ont pas été supprimées au préalable.

Activation et désactivation des photos de collision

Tenez compte des éventuelles restrictions légales en vigueur dans certains pays concernant la prise automatique de photos des environs du véhicule.

- ▶ Activez ou désactivez **Photos de collision**.

Transfert des photos de collision via l'application Mercedes me

- ▶ Sélectionnez **Charger les photos de collision**.
- ▶ Sélectionnez **Charger automatiquement**.
- ▶ Scannez le code QR généré qui apparaît sur l'écran média avec l'application Mercedes me. Les photos de collision sont chargées sur Mercedes me de manière cryptée.

- ❗ Vous pouvez consulter les photos de collision dans l'application Mercedes me sur tous les appareils avec lesquels le code QR a été scanné.

Copie des photos de collision sur une clé USB

- ▶ Raccordez une clé USB .
- ▶ Sélectionnez **Gérer les photos de collision**.
- ▶ Sélectionnez **Copie (USB)**.
Toutes les photos de collision sont copiées sur la clé USB.
- ❗ Pour garantir un bon fonctionnement, utilisez uniquement des supports de données USB formatés avec FAT32 ou exFAT.

Effacement des photos de collision

- ▶ Sélectionnez **Gérer les photos de collision**.
- ▶ Sélectionnez **Effacer**.
Toutes les photos de collision sont effacées.

Remarques relatives à l'immobilisation du véhicule

Si votre véhicule reste immobilisé pendant plus de 6 semaines, il peut subir des dommages.

Une décharge profonde peut également endommager la batterie 12 V partiellement ou totalement.

- ❗ Pour de plus amples informations, adressez-vous à un atelier qualifié.

Mode repos (prolongation de la durée d'immobilisation de la batterie de démarrage)

■ Fonctionnement du mode repos

- ❗ Cette fonction n'est pas disponible sur tous les modèles.

Si vous activez le mode repos, la perte d'énergie est réduite en cas d'immobilisation prolongée.

Le mode repos présente les caractéristiques suivantes:

- Il permet de ménager la batterie de démarrage.
- La durée d'immobilisation maximale apparaît sur l'écran central.
- La liaison aux services en ligne est interrompue.
- L'alarme antivol et antieffraction (EDW) n'est pas disponible.
- Les fonctions de protection volumétrique et de protection antisoulèvement ne sont pas disponibles.
- La fonction de détection des collisions lorsque le véhicule est garé n'est pas disponible.

Lorsque les conditions suivantes sont remplies, le mode repos peut être activé ou désactivé par l'intermédiaire du système multimédia:

- Le véhicule est en marche.
- Le véhicule n'a pas démarré.

Si la durée d'immobilisation du véhicule affichée est dépassée, des désagréments au niveau du

confort peuvent survenir et la batterie de démarrage ne peut pas garantir le démarrage du moteur de manière fiable.

Chargez la batterie de démarrage dans les situations suivantes:

- La durée d'immobilisation du véhicule doit être prolongée.
 - La batterie de démarrage n'est pas suffisamment chargée pour le mode repos.
-  Le mode repos est automatiquement désactivé lorsque vous mettez le contact.

■ Activation et désactivation du mode repos (immobilisation du véhicule)

Conditions requises

- L'alimentation en tension est établie.
- Le véhicule n'est pas en marche.

Système multimédia:

  **» Réglages** **» Véhicule**

» Autres fonctions

 Activez ou désactivez **Mode repos**.

Systèmes d'aide à la conduite et systèmes de sécurité active

Systèmes d'aide à la conduite et votre responsabilité

Votre véhicule dispose de systèmes d'aide à la conduite qui vous assistent pendant la conduite, le stationnement et les manœuvres. Les systèmes d'aide à la conduite sont uniquement des systèmes d'aide. Ils ne sont pas en mesure de remplacer l'attention que vous devez apporter à votre environnement et ne vous déchargent pas de votre responsabilité vis à vis de la circulation.

C'est le conducteur qui est toujours responsable de la distance de sécurité, de la vitesse du véhicule, de l'opportunité de son freinage et du maintien de la voie. Faites toujours attention aux conditions de circulation et intervenez si nécessaire. Tenez compte des limites d'une utilisation sûre.

Les systèmes d'aide à la conduite ne sont pas en mesure de diminuer le risque d'accident résultant d'une conduite inadaptée ni d'annuler les lois de la physique. Les conditions routières et météorologiques du moment ainsi que les conditions de

circulation ne peuvent pas toujours être prises en compte.

- ① Certains systèmes d'aide à la conduite peuvent réguler ou limiter la vitesse à une valeur préalablement définie. En cas de changement de conducteur, attirez son attention sur la vitesse mémorisée.

Informations relatives aux capteurs et caméras du véhicule

Certains systèmes d'aide à la conduite et systèmes de sécurité active surveillent à l'aide de caméras et de capteurs radar ou à ultrasons les environs à l'avant, à l'arrière ou sur les côtés de votre véhicule.

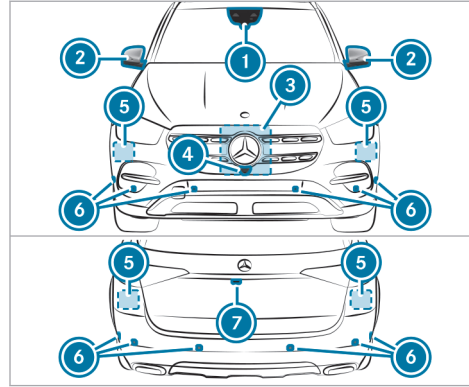

- ① Caméra multifonction
- ② Caméras intégrées aux rétroviseurs extérieurs
- ③ Radar avant
- ④ Caméra avant
- ⑤ Radars d'angle
- ⑥ Capteurs à ultrasons

- ⑦ Caméra de recul

⚠ ATTENTION Risque d'accident en cas de détection restreinte des capteurs et caméras du véhicule

Lorsque les zones des capteurs ou des caméras du véhicule sont recouvertes, endommagées ou encrassées, certains systèmes d'aide à la conduite et de sécurité active risquent de ne plus fonctionner correctement. Il y a risque d'accident.

- ▶ Maintenez les zones des capteurs et des caméras du véhicule dégagées et propres.
- ▶ Faites réparer les dommages au niveau du pare-chocs ou de la calandre ou les impacts de gravillon sur le pare-brise ou la lunette arrière par un atelier qualifié.

Maintenez en particulier les zones des capteurs et des caméras débarrassées de toute saleté, glace ou neige fondue (→ page 424). Les capteurs et les caméras ainsi que leurs zones de détection ne doivent pas être recouverts. Ne placez pas de

supports de plaque d'immatriculation supplémentaires, de supports publicitaires, d'autocollants, de films de décoration ou de films de protection contre les pierres dans la zone de détection des capteurs et des caméras. Veillez à ce qu'aucun chargement ne dépasse dans la zone de détection.

Si le pare-chocs ou la calandre ont été endommagés ou après une collision, faites contrôler le fonctionnement des capteurs par un atelier qualifié. Faites réparer les dommages ou les impacts de gravillon dans la zone des caméras au niveau du pare-brise et de la lunette arrière par un atelier qualifié.

i La caméra de recul peut rentrer et sortir automatiquement à des fins de calibrage, même si aucune image de la caméra n'apparaît sur l'écran.

Vue d'ensemble des systèmes d'aide à la conduite et systèmes de sécurité active

- ABS (→ page 249)
- ABS tout-terrain (→ page 249)

- BAS (→ page 249)
- ESP® (→ page 250)
- ESP® avec assistant de stabilisation en cas de vent latéral (→ page 251)
- ESP® avec stabilisation de la remorque (→ page 251)
- EBD (→ page 253)
- Direction active STEER CONTROL (→ page 253)
- Fonction HOLD (→ page 253)
- Aide au démarrage en côte (→ page 255)
- ATTENTION ASSIST (→ page 255)
- TEMPOMAT (→ page 257)
- Assistant de signalisation routière (→ page 281)
- AIRMATIC (→ page 291)
- E-ACTIVE BODY CONTROL (→ page 298)

Pack Assistance à la conduite

Les fonctions suivantes font partie du Pack Assistance à la conduite. La disponibilité de certaines fonctions dépend du pays. Certaines fonctions

sont également disponibles, avec une fonctionnalité limitée, sans Pack Assistance à la conduite.

- Assistant de régulation de distance DISTRONIC actif (→ page 259)
- Assistant de limitation de vitesse actif (selon le pays) (→ page 264)
- Adaptation de la vitesse basée sur un itinéraire (selon le pays) (→ page 265)
- DSR (→ page 268)
- Freinage d'urgence assisté actif (→ page 275)
- Assistant directionnel actif (selon le pays) (→ page 270)
- Assistant d'arrêt d'urgence actif (selon le pays) (→ page 272)
- Assistant de changement de voie actif (selon le pays) (→ page 273)
- Assistant d'encombrements actif (selon le pays) (→ page 267)
- Assistant d'angle mort et assistant d'angle mort actif avec avertisseur de sortie (→ page 285)

- Assistant de franchissement de ligne actif (→ page 288)

Pack Stationnement avec caméras panoramiques

- Caméra de recul (→ page 307)
- Caméras panoramiques (→ page 308)
- Assistant de stationnement PARKTRONIC (→ page 315)
- Assistant de stationnement actif (→ page 319)
- Assistant de remorque pour les manœuvres (→ page 328)

Fonctionnement de l'ABS

Le système antiblocage de roues (ABS) régule la pression de freinage dans les situations critiques:



- Lors des freinages, il empêche le blocage des roues en cas de freinage à fond ou d'adhérence insuffisante des pneus, par exemple.
- La manœuvrabilité du véhicule est garantie au freinage.

Lorsque l'ABS entre en action, vous ressentez une pulsation au niveau de la pédale de frein. La pulsation de la pédale de frein peut signaler des conditions routières dangereuses et vous rappelle d'adopter une conduite particulièrement prudente.

Limites système

- L'ABS fonctionne à partir d'une vitesse de 3 mph (5 km/h) environ.
- L'ABS peut être perturbé ou ne pas fonctionner lorsqu'un défaut est présent et que le voyant orange d'alerte ABS  reste allumé après le démarrage du véhicule.

Fonctionnement de l'ABS tout-terrain

 L'ABS tout-terrain est automatiquement activé lorsque vous sélectionnez le programme de conduite .

L'ABS tout-terrain est spécialement adapté à la conduite en tout-terrain:

- Les roues avant se bloquent de manière cyclique en cas de freinage.

- Les roues s'enfoncent dans le sol, ce qui a pour effet de réduire la distance de freinage.

Limites système

- L'ABS tout-terrain fonctionne lorsque la vitesse est inférieure à 25 mph (40 km/h).
- Lorsque l'ABS tout-terrain intervient, la manœuvrabilité du véhicule peut être fortement limitée.

Fonctionnement du BAS

 **ATTENTION** Risque d'accident dû à un défaut dans le BAS (freinage d'urgence assisté)

Si le BAS présente un défaut, la distance de freinage peut s'allonger dans les situations de freinage d'urgence.

 Appuyez à fond sur la pédale de frein dans les situations de freinage d'urgence. L'ABS empêche de son côté le blocage des roues.

Le freinage d'urgence assisté (BAS) vous aide dans une situation de freinage d'urgence avec une force de freinage supplémentaire.

Si vous actionnez rapidement la pédale de frein, le BAS est activé:

- Le BAS augmente automatiquement la pression de freinage.
- Le BAS peut réduire la distance de freinage.
- L'ABS empêche de son côté le blocage des roues.

Lorsque vous relâchez la pédale de frein, les freins fonctionnent de nouveau comme avant. Le BAS est désactivé.

Fonctionnement de l'ESP®

⚠ ATTENTION Risque de dérapage en cas de désactivation de l'ESP®

Si vous désactivez l'ESP®, il ne peut pas stabiliser la trajectoire du véhicule.

▶ Ne désactivez l'ESP® que si la situation correspond à l'une de celles décrites ci-dessous.

! REMARQUE Véhicules Mercedes-AMG

▶ Tenez compte des remarques figurant dans la notice d'utilisation complémentaire. Sinon, vous risquez de ne pas être averti des dangers qui pourraient se présenter.

La régulation du comportement dynamique (ESP®) peut, sans transgresser les lois de la physique, surveiller et améliorer la stabilité de marche et la motricité du véhicule dans les situations suivantes:

- lors des démarrages sur chaussée mouillée ou glissante
- lors des freinages

Si le véhicule s'écarte de la direction souhaitée, l'ESP® peut le stabiliser par les interventions suivantes:

- Le système effectue un freinage ciblé d'une ou de plusieurs roues.
- La puissance du moteur est adaptée en fonction de la situation.

Si le voyant d'alerte  est allumé en permanence, cela signifie que l'ESP® est désactivé:

- La stabilité de marche du véhicule ne peut plus être améliorée.
- Les roues motrices peuvent patiner.
- Le contrôle de motricité ETS/4ETS reste activé.

i Même lorsqu'il est désactivé, l'ESP® continue de vous aider lors des freinages.

Si le voyant d'alerte  clignote, cela signifie qu'une ou plusieurs roues ont atteint leur limite d'adhérence:

- Adaptez votre style de conduite aux conditions routières et météorologiques du moment.
- Ne désactivez en aucun cas l'ESP®.

- Au démarrage, appuyez juste ce qu'il faut sur la pédale d'accélérateur.

Pour améliorer la motricité, désactivez l'ESP® dans les situations suivantes:

- avec des chaînes à neige
- en neige profonde
- sur le sable ou le gravier

 Le patinage des roues permet d'améliorer la motricité grâce à un effet d'accrochage.

Si le voyant d'alerte  est allumé en permanence, cela signifie que l'ESP® n'est pas disponible en raison d'un défaut.

Tenez compte des informations suivantes:

- Voyants de contrôle et d'alerte (→ page 592)
- Messages d'écran (→ page 520)

ETS/4ETS (système électronique d'aide à la motricité)

Le contrôle de motricité (ETS/4ETS) est une composante de l'ESP® et permet de démarrer et d'accélérer sur chaussée glissante.

Lorsque vous sélectionnez le programme de conduite , un ETS spécialement adapté à la conduite en tout-terrain est automatiquement activé.

L'ETS/le 4ETS peut améliorer la motricité du véhicule par les interventions suivantes:

- Il freine chacune des roues motrices séparément lorsqu'elles patinent.
- Le système transmet un couple d'entraînement plus élevé à la roue ou aux roues qui adhèrent le plus.

Influence des programmes de conduite sur l'ESP®

Les programmes de conduite permettent d'adapter l'ESP® aux différentes conditions climatiques, aux conditions routières et au style de conduite souhaité. En fonction du programme de conduite sélectionné, le mode d'ESP® correspondant est activé (→ page 208).

Fonctionnement de l'ESP® avec assistant de stabilisation en cas de vent latéral

L'ESP® avec assistant de stabilisation en cas de vent latéral détecte les coups de vent latéraux pouvant survenir brusquement et aide le conducteur à maintenir le véhicule sur sa trajectoire:

- L'ESP® avec assistant de stabilisation en cas de vent latéral intervient entre 50 mph (80 km/h) et 125 mph (200 km/h) environ en ligne droite et dans les virages légers.
- Le véhicule est stabilisé par une intervention de freinage ciblée et unilatérale.

Fonctionnement de l'ESP® avec stabilisation de la remorque

 **ATTENTION** Risque d'accident en cas de mauvaises conditions routières et météorologiques

La stabilisation de la remorque ne peut pas empêcher l'attelage de tanguer en cas de mauvaises conditions routières et météorologiques

giques. Les remorques avec un centre de gravité élevé peuvent se renverser avant que l'ESP® ne détecte ce risque.

- ▶ Adaptez toujours votre style de conduite aux conditions routières et météorologiques du moment.

L'ESP® avec stabilisation de la remorque peut stabiliser votre véhicule lorsque vous tractez une remorque et que celle-ci se met à tanguer:

- L'ESP® avec stabilisation de la remorque intervient à partir de 40 mph (65 km/h).
- Le système réduit le léger tangage par une intervention de freinage ciblée et unilatérale.
- En cas de tangage important, il réduit également la puissance d'entraînement et freine toutes les roues.

L'ESP® avec stabilisation de la remorque peut être limité ou ne fonctionner pas dans le cas suivant:

- La remorque n'est pas raccordée correctement ou n'est pas correctement détectée par le véhicule.

Activation et désactivation de l'ESP® (régulation du comportement dynamique)

Système multimédia:



- ❗ L'ESP® peut être activé et désactivé par l'intermédiaire de l'accès rapide uniquement si celui-ci comprend au moins une autre fonction. Vous trouverez sinon la fonction ESP® dans le menu **Assistance**.

! REMARQUE Véhicules Mercedes-AMG

▶ Tenez compte des remarques figurant dans la notice d'utilisation complémentaire. Sinon, vous risquez de ne pas être averti des dangers qui pourraient se présenter.

- ▶ Sélectionnez **ESP**.
- ▶ Sélectionnez **ON** ou **Désactivé**.

Si le voyant d'alerte ESP® OFF  est allumé en permanence sur l'écran conducteur, cela signifie que l'ESP® est désactivé.

Tenez compte des remarques relatives aux voyants d'alerte et aux messages d'écran qui peuvent s'afficher sur l'écran conducteur.

Désactivation et activation de l'ESP® (avec Pack Offroad ou E-Active Body Control)

! REMARQUE Véhicules Mercedes-AMG

▶ Tenez compte des remarques figurant dans la notice d'utilisation complémentaire. Sinon, vous risquez de ne pas être averti des dangers qui pourraient se présenter.

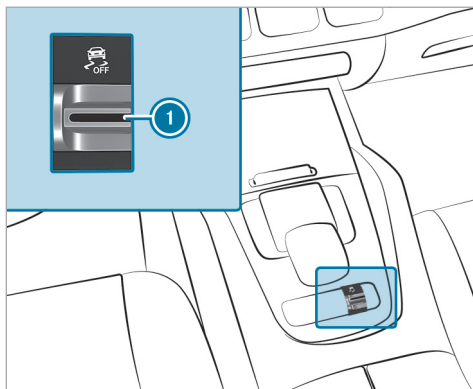

► Tirez la touche ①.

Si le voyant d'alerte ESP® OFF  est allumé en permanence sur l'écran conducteur, cela signifie que l'ESP® est désactivé.

Tenez compte des remarques relatives aux voyants d'alerte et messages d'écran qui apparaissent sur l'écran conducteur.

Fonctionnement de l'EBD

Le répartiteur électronique de freinage (EBD) présente les caractéristiques suivantes:

- Surveillance et régulation de la pression de freinage au niveau des roues arrière
- Amélioration de la stabilité de marche du véhicule au freinage, en particulier dans les virages

Fonctionnement de la direction active STEER CONTROL

La direction active STEER CONTROL vous aide, en exerçant une force perceptible au niveau du volant, à diriger le véhicule dans la bonne direction pour stabiliser sa trajectoire.

Vous recevez cette recommandation de braquage dans les situations suivantes:

- Les roues droites ou gauches se trouvent sur une portion de la chaussée mouillée ou glissante lors d'un freinage.
- Le véhicule commence à dérapier.

Limites système

La direction active STEER CONTROL peut être perturbée ou ne pas fonctionner dans les situations suivantes:

- L'ESP® est désactivé.
- L'ESP® est en panne.
- La direction présente un défaut.

En cas de dysfonctionnement de l'ESP®, la direction assistée continue de fonctionner.

Fonction HOLD

■ Fonction HOLD

La fonction HOLD maintient le véhicule à l'arrêt sans que vous ayez à appuyer sur la pédale de frein, par exemple durant les temps d'attente dus aux conditions de circulation.

La fonction HOLD est uniquement un système d'aide. C'est le conducteur qui est responsable de l'immobilisation du véhicule.

Limites système

La fonction HOLD sert uniquement à vous aider pendant la marche et ne permet pas d'immobili-

ser suffisamment le véhicule pour l'empêcher de se mettre à rouler.

- La pente ne doit pas être supérieure à 30 %.

■ Activation et désactivation de la fonction HOLD

⚠ ATTENTION Risque d'accident si vous quittez le véhicule alors que la fonction HOLD est activée

Si le véhicule est uniquement freiné par la fonction HOLD, il risque de se mettre à rouler dans les situations suivantes:

- en cas de défaut dans le système ou dans l'alimentation en tension
- en cas de désactivation de la fonction HOLD suite à l'actionnement de la pédale d'accélérateur ou de la pédale de frein (par l'un des occupants du véhicule, par exemple)

- ▶ Immobilisez le véhicule avant de descendre afin qu'il ne puisse pas se mettre à rouler.

Conditions requises

- Le véhicule est à l'arrêt.
- La porte conducteur est fermée ou la ceinture de sécurité côté conducteur est bouclée.
- Le véhicule a démarré ou a été arrêté par la fonction Start/Stop ECO.
- Le frein de stationnement électrique est desserré.
- L'assistant de régulation de distance DISTRONIC actif est désactivé.
- La boîte de vitesses se trouve en position **[D]**, **[R]** ou **[N]**.

Activation de la fonction HOLD

- ▶ Appuyez sur la pédale de frein, attendez un court instant, puis continuez d'appuyer énergiquement dessus jusqu'à ce que **[HOLD]** apparaisse sur l'écran conducteur.
- ▶ Relâchez la pédale de frein.

Désactivation de la fonction HOLD

- ▶ Pour démarrer, appuyez sur la pédale d'accélérateur.
- ou

- ▶ Appuyez sur la pédale de frein jusqu'à ce que **[HOLD]** disparaisse de l'écran conducteur.

La fonction HOLD est désactivée dans les situations suivantes:

- L'assistant de régulation de distance DISTRONIC actif est activé.
- Vous mettez la boîte de vitesses sur **[P]**.
- Le véhicule est immobilisé avec le frein de stationnement électrique.

Dans les situations suivantes, l'immobilisation du véhicule est assurée via la position **[P]** de la boîte de vitesses et/ou par le frein de stationnement électrique:

- La ceinture de sécurité est débouclée et la porte conducteur est ouverte.
- Le véhicule est arrêté.
- Un défaut survient dans le système.
- L'alimentation en tension est insuffisante.

Le message **Freiner immédiatement** peut en outre apparaître sur l'écran conducteur et il se peut qu'un signal sonore retentisse à intervalles réguliers.

- ▶ Appuyez immédiatement et énergiquement sur la pédale de frein jusqu'à ce que le message d'alerte disparaisse.
La fonction HOLD est désactivée.
- ▶ Immobilisez en outre le véhicule pour qu'il ne puisse pas se mettre à rouler.

Fonctionnement de l'aide au démarrage en côte

L'aide au démarrage en côte immobilise le véhicule pendant un court instant lors des démarrages en côte dans les conditions suivantes:

- La boîte de vitesses se trouve en position **D** ou **R**.
- Le frein de stationnement électrique est desserré.

Ainsi, vous disposez de suffisamment de temps pour passer de la pédale de frein à la pédale d'accélérateur avant que le véhicule ne se mette à rouler.

⚠ ATTENTION Risque d'accident et de blessure si le véhicule se met à rouler

Au bout de quelques instants, l'aide au démarrage en côte n'immobilise plus le véhicule.

- ▶ Passez rapidement de la pédale de frein à la pédale d'accélérateur. Ne quittez pas le véhicule lorsqu'il est immobilisé par l'aide au démarrage en côte.

ATTENTION ASSIST

Fonctionnement du système ATTENTION ASSIST

Le système ATTENTION ASSIST est conçu pour vous aider pendant les longs trajets monotones, par exemple sur autoroute ou voie rapide. Lorsque le système détecte des signes de fatigue ou un manque de vigilance croissant chez le conducteur, il lui propose de faire une pause.

Le système ATTENTION ASSIST est uniquement un système d'aide. Il ne peut pas toujours détecter à temps des signes de fatigue ou un manque de vigilance croissant. Le système ne peut en aucun cas remplacer un conducteur reposé et

attentif. Pendant les longs trajets, faites à temps des pauses régulières qui vous permettent de vous reposer.

Vous pouvez choisir entre deux réglages:

- **Standard**: sensibilité normale du système
- **Sensible**: sensibilité élevée du système. Le conducteur est averti plus tôt et le degré d'attention déterminé par le système est adapté en conséquence.

Si des signes de fatigue ou un manque de vigilance croissant sont détectés, l'alerte **ATTENTION ASSIST: Faites une pause** apparaît sur l'écran conducteur. Vous pouvez confirmer le message et faire une pause si nécessaire. Si vous ne faites pas de pause et que le système ATTENTION ASSIST continue de détecter un manque de vigilance croissant, il ne vous préviendra de nouveau qu'au bout de 15 minutes minimum.



Les informations suivantes apparaissent sur l'écran conducteur:

- Durée du trajet depuis la dernière pause
- Degré d'attention déterminé par le système ATTENTION ASSIST

Plus le nombre de segments de cercle ❶ affichés est élevé, plus le degré d'attention déterminé est haut. Lorsque le degré d'attention diminue, le nombre de segments de cercle ❶ affichés diminue.

Si le système ATTENTION ASSIST ne peut pas calculer le degré d'attention et qu'il ne peut donc pas émettre d'alertes, le message **Système inactif** apparaît.

Si une alerte s'affiche sur l'écran conducteur, le système multimédia MBUX vous propose de rechercher une aire de repos. Vous pouvez sélectionner une aire de repos et lancer la navigation jusqu'à celle-ci.

Le système ATTENTION ASSIST est automatiquement activé lorsque vous redémarrez le véhicule. La dernière sensibilité sélectionnée reste mémorisée.

Limites système

Le système ATTENTION ASSIST fonctionne entre 37 mph (60 km/h) et 124 mph (200 km/h).

Si le système n'est pas disponible en raison d'un défaut, le voyant d'alerte ATTENTION ASSIST  qui se trouve sur l'écran conducteur est allumé en permanence.

Le système ATTENTION ASSIST ne fonctionne que de manière limitée et ne donne pas l'alerte ou seulement avec retard en particulier dans les situations suivantes:

- lorsque la durée du trajet est inférieure à 30 minutes environ

- lorsque la chaussée est en mauvais état (chaussée déformée, nids-de-poule)
- en cas de fort vent latéral
- si vous adoptez un style de conduite sportif (vitesse élevée dans les virages ou fortes accélérations)
- lorsque l'assistant directionnel actif de l'assistant de régulation de distance DISTRONIC actif est activé
- lorsque l'heure réglée est incorrecte
- dans les situations de marche actives, lorsque vous changez souvent de voie et de vitesse

Tenez également compte à ce sujet des informations relatives aux messages d'écran qui peuvent s'afficher sur l'écran conducteur.

L'évaluation du degré de fatigue et d'attention par le système ATTENTION ASSIST est réinitialisée et relancée en cas de poursuite du trajet dans les situations suivantes:

- Vous arrêtez le véhicule.
- Vous débouclez votre ceinture de sécurité et ouvrez la porte conducteur, pour passer le volant ou faire une pause, par exemple.

■ Réglage du système ATTENTION ASSIST

Système multimédia:

→  ► Réglages ► Assistance
► Assistance ► ATTENTION ASSIST

Réglage de la sensibilité

- Sélectionnez  à côté de ATTENTION ASSIST.
- Sélectionnez Standard ou Sensible.

Régulation de vitesse TEMPOMAT

■ Fonctionnement du TEMPOMAT

Le TEMPOMAT régule la vitesse à la valeur prescrite par le conducteur.



Si vous accélérez, par exemple pour effectuer un dépassement, la vitesse mémorisée n'est pas effacée. Dès que vous relâchez la pédale d'accélérateur après le dépassement, le TEMPOMAT rétablit la vitesse mémorisée.

Vous pouvez régler n'importe quelle vitesse comprise entre 15 mph (20 km/h) et la vitesse maximale par construction.

Tenez compte des remarques relatives aux systèmes d'aide à la conduite et à votre responsabilité, sinon vous risquez de ne pas être averti des dangers qui pourraient se présenter (→ page 246).

Véhicules Mercedes-AMG: le TEMPOMAT est disponible jusqu'à une vitesse maximale de 155 mph (250 km/h).

Affichages sur l'écran conducteur

-  **Gris:** le TEMPOMAT est sélectionné mais n'est pas encore activé ou est momentanément inactif.
-  **Vert:** le TEMPOMAT est activé.

Une vitesse mémorisée est affichée en dessous de l'affichage  et mise en surbrillance dans le tachymètre.

Limites système

En montée, il peut arriver que le TEMPOMAT ne parvienne pas à maintenir la vitesse mémorisée. Lorsque la pente diminue, la vitesse mémorisée est rétablie.

Dans les descentes longues et à forte déclivité, vous devez engager à temps un rapport inférieur. Tenez-en compte en particulier lorsque le véhicule

est chargé. Vous exploitez ainsi l'effet de freinage du moteur. Ce faisant, vous délestez le système de freinage et évitez une surchauffe ainsi qu'une usure rapide des freins.

N'utilisez pas le TEMPOMAT dans les situations suivantes:

- lorsque les conditions de circulation requièrent des changements fréquents de vitesse (circulation dense ou routes sinueuses, par exemple)
- sur route glissante. Les roues motrices peuvent perdre leur adhérence lors de l'accélération et le véhicule risque de déraiper.
- lorsque les conditions de visibilité sont mauvaises

■ Commande du TEMPOMAT

⚠ ATTENTION Risque d'accident dû à une vitesse mémorisée

Le véhicule freine si vous rappelez la vitesse mémorisée et que celle-ci est moins élevée que la vitesse actuelle.



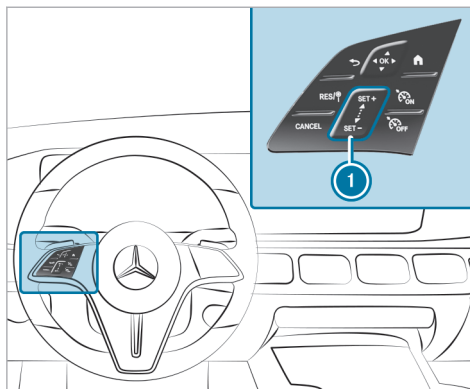

- ▶ Tenez compte des conditions de circulation avant de rappeler la vitesse mémorisée.

Conditions requises

- Le TEMPOMAT est sélectionné.
- L'ESP® est activé mais ne doit pas intervenir.
- La vitesse actuelle est d'au moins 15 mph (20 km/h).
- La boîte de vitesses se trouve en position **D**.





Panneau de commande du TEMPOMAT sur le volant

-  Reprise de la vitesse mémorisée/détectée
-  Désactivation du TEMPOMAT
-  Mise en marche du TEMPOMAT
-  Arrêt du TEMPOMAT
-  Panneau de commande pour augmenter/diminuer la vitesse

Mise en marche du TEMPOMAT :

- ▶ Appuyez sur .

Activation du TEMPOMAT :

- ▶ Appuyez sur  ou  sur le panneau de commande .
- La vitesse actuelle est mémorisée et maintenue par le véhicule.

ou

- ▶ Appuyez sur .
- La dernière vitesse mémorisée est rappelée et maintenue par le véhicule.
- Si la dernière vitesse mémorisée a été effacée auparavant, la vitesse actuelle est mémorisée.

-  La dernière vitesse mémorisée est effacée lorsque vous arrêtez le véhicule.



Augmentation ou diminution de la vitesse mémorisée :

- ▶ Augmentation de la vitesse mémorisée: effleurez le panneau de commande  du bas vers le haut.
 - La vitesse mémorisée augmente de 1 mph (1 km/h).

▶ Diminution de la vitesse mémorisée: effleurez le panneau de commande  du haut vers le bas.

- La vitesse mémorisée baisse de 1 mph (1 km/h).

ou



▶ Appuyez brièvement sur  ou  sur le panneau de commande .

En fonction de l'unité, la vitesse mémorisée augmente ou baisse jusqu'à la valeur suivante:

- **mph**: prochaine valeur se terminant par le chiffre 5
- **km/h**: prochaine valeur se terminant par le chiffre 0

ou

▶ Amenez le véhicule à la vitesse souhaitée.

▶ Appuyez sur  sur le panneau de commande .

Reprise de la vitesse détectée :

Lorsque le TEMPOMAT est activé, si l'assistant de signalisation routière a détecté un panneau de signalisation indiquant la vitesse maximale autori-

sée et que celui-ci est affiché sur l'écran conducteur:

▶ Appuyez sur .
La vitesse maximale autorisée du panneau de signalisation est mémorisée et maintenue par le véhicule.

Désactivation du TEMPOMAT :

▶ Appuyez sur .

Arrêt du TEMPOMAT :

▶ Appuyez sur .

 Le TEMPOMAT se désactive lorsque vous freinez, désactivez l'ESP® ou que l'ESP® intervient.

Assistant de régulation de distance DISTRONIC actif

Fonctionnement de l'assistant de régulation de distance DISTRONIC actif

L'assistant de régulation de distance DISTRONIC actif maintient la vitesse réglée en cas de trafic fluide. Si le système détecte des véhicules circu-

lant devant votre voiture, la distance réglée est maintenue, si nécessaire jusqu'à l'arrêt complet. Le véhicule accélère ou ralentit en fonction de la distance par rapport au véhicule qui précède et de la vitesse réglée.

La vitesse et la distance sont réglées sur le volant et mémorisées.

Plage de vitesse disponible:

- **Véhicules sans Pack Assistance à la conduite**: 15 mph (20 km/h) - 100 mph (160 km/h)
- **Véhicules équipés du Pack Assistance à la conduite**: 15 mph (20 km/h) - 130 mph (210 km/h)

Autres caractéristiques de l'assistant de régulation de distance DISTRONIC actif:

- Adaptation du style de conduite en fonction du programme de conduite sélectionné (économique en carburant, confortable ou dynamique)
- Introduction d'une accélération pour atteindre la vitesse mémorisée lorsque le clignotant est

allumé en vue de changer de file pour rouler sur la voie de dépassement

- **Véhicules équipés du Pack Assistance à la conduite :**
 - Réaction aux véhicules à l'arrêt détectés dans les plages de vitesses urbaines (sauf vélos et motos)
 - Prise en compte des interdictions de dépasser d'un côté de la chaussée sur des autoroutes ou des voies express similaires à chaussées séparées (selon le pays)

Véhicules équipés du Pack Assistance à la conduite et du Pack Stationnement avec caméras panoramiques : si le véhicule est freiné par l'intermédiaire de l'assistant de régulation de distance DISTRONIC actif jusqu'à l'arrêt complet sur des chaussées à plusieurs voies séparées, il peut suivre automatiquement le véhicule qui précède dans les 30 secondes qui suivent lorsque ce dernier redémarre. Si une situation critique est détectée au démarrage, une alerte de prise de contrôle optique et sonore est émise et le conducteur doit intervenir. Le véhicule n'est plus accéléré.

Tenez compte des remarques relatives aux systèmes d'aide à la conduite et à votre responsabilité, sinon vous risquez de ne pas être averti des dangers qui pourraient se présenter (→ page 246).

Affichage sur l'écran conducteur dans le menu Assistance

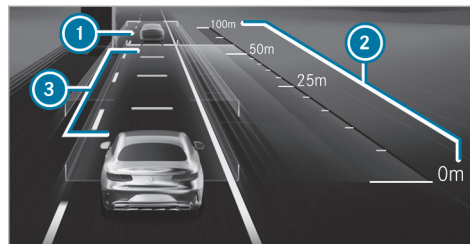

- 1 Véhicule qui précède
- 2 Echelle de distance
- 3 Distance de consigne réglée

Un véhicule qui précède détecté ❶ est affiché en vert. Celui-ci peut également se trouver sur la voie avoisinante de gauche, lorsqu'il est interdit

d'effectuer un dépassement par la droite, par exemple sur les autoroutes.





Affichage d'état permanent

- ❶ **Gris :** assistant de régulation de distance DISTRONIC actif sélectionné, mais pas encore activé
- ❷ **Tachymètre vert, véhicule gris :** assistant de régulation de distance DISTRONIC actif activé, vitesse réglée
- ❸ **Vert :** assistant de régulation de distance DISTRONIC actif activé et véhicule détecté

La vitesse mémorisée est affichée en dessous de l'affichage d'état permanent et mise en surbrillance dans le tachymètre. Lorsque l'assistant de régulation de distance DISTRONIC actif est inactif, l'affichage d'état est grisé.

Les segments s'allument dans le tachymètre si la vitesse du véhicule qui précède ou si l'adaptation de la vitesse est plus faible que la vitesse mémorisée en raison de l'événement ultérieur concernant la circulation.

Si vous augmentez ou diminuez la distance de consigne réglée, l'affichage  apparaît pour une courte durée.

-  Sur les autoroutes ou les voies express similaires, le symbole  du véhicule s'affiche en vert de manière cyclique en cas de disponibilité de démarrage.
-  Lorsque vous enfoncez la pédale d'accélérateur au-delà du réglage de l'assistant de régulation de distance DISTRONIC actif, le système passe en mode inactif. Le message  **inactif** apparaît sur l'écran conducteur pendant un court instant.

Limites système

Le système peut, par exemple, être perturbé ou ne pas fonctionner dans les situations suivantes:

- en cas de neige, de pluie, de brouillard, d'embruns, d'éblouissement, d'ensoleillement direct ou de fortes variations de la luminosité
- en cas de poussière tourbillonnante, par exemple lorsque vous roulez en tout-terrain ou sur du sable



- si le pare-brise est encrassé, embué, endommagé ou recouvert dans la zone de la caméra
- si les capteurs radar sont encrassés ou masqués
- dans les parkings couverts ou sur des routes dont la déclivité est importante (montée ou descente)
- si le véhicule qui précède est de largeur réduite, par exemple un vélo ou une moto

Sur route glissante, une ou plusieurs roues peuvent en outre perdre leur adhérence lors d'un freinage ou d'une accélération et votre véhicule risque de dérapier.

Dans ces cas, n'utilisez pas l'assistant de régulation de distance DISTRONIC actif.

 **ATTENTION** Risque d'accident dû à une accélération ou à un freinage de l'assistant de régulation de distance DISTRONIC actif

L'assistant de régulation de distance DISTRONIC actif peut, par exemple, accélérer ou freiner dans les cas suivants:

- lorsque le processus de démarrage est déclenché par l'assistant de régulation de distance DISTRONIC actif
 - si la vitesse mémorisée est appelée et que celle-ci est nettement supérieure ou inférieure à la vitesse actuelle du véhicule
 - lorsque l'assistant de régulation de distance DISTRONIC actif ne détecte plus un véhicule qui précède ou ne réagit plus face à des objets importants
-  Soyez toujours attentif aux conditions de circulation et prêt à freiner.
-  Tenez compte des conditions de circulation avant de rappeler la vitesse mémorisée.

⚠ ATTENTION Risque d'accident dû à une décélération insuffisante par l'assistant de régulation de distance DISTRONIC actif

L'assistant de régulation de distance DISTRONIC actif freine votre véhicule avec une décélération pouvant atteindre 50 % de la décélération possible. Si cette décélération n'est pas suffisante, l'assistant de régulation de distance DISTRONIC actif vous avertit par un signal optique et sonore.

- ▶ Adaptez la vitesse de votre véhicule et maintenez une distance suffisante par rapport au véhicule qui précède.
- ▶ Freinez de vous-même et/ou contournez les obstacles.

⚠ ATTENTION Risque d'accident dû à une détection limitée de l'assistant de régulation de distance DISTRONIC actif

L'assistant de régulation de distance DISTRONIC actif ne réagit pas ou seulement de manière limitée:

- en cas de trajectoire décalée ou de changement de voie
- aux piétons, animaux, deux-roues ou véhicules immobilisés ou aux obstacles inattendus
- en cas de situations de circulation complexes
- aux véhicules qui circulent en sens inverse ou sur les voies transversales

Dans ces situations, l'assistant de régulation de distance DISTRONIC actif ne peut pas vous avertir ni intervenir pour vous aider.





- ▶ Soyez toujours attentif aux conditions de circulation et réagissez en conséquence.

■ Commande de l'assistant de régulation de distance DISTRONIC actif

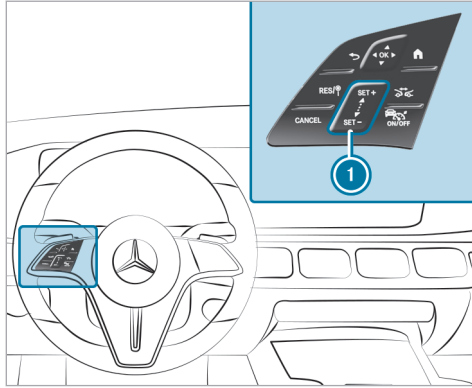
Conditions requises

- Le frein de stationnement électrique est desserré.
- L'ESP® est activé mais n'intervient pas.
- La boîte de vitesses se trouve en position **D**.
- Toutes les portes sont fermées.
- Le contrôle des capteurs radar s'est déroulé correctement.







-  Reprise de la vitesse mémorisée/détectée
-  Désactivation de l'assistant de régulation de distance DISTRONIC actif
-  Augmentation/diminution de la vitesse
-  Augmentation/diminution de la distance de consigne
-  Mise en marche et arrêt de l'assistant de régulation de distance DISTRONIC actif

► **Commande de l'assistant de régulation de distance DISTRONIC actif :** avec un seul doigt, appuyez sur la touche correspondante ou effleurez le panneau de commande.

Mise en marche et arrêt de l'assistant de régulation de distance DISTRONIC actif

► Appuyez sur .

Activation de l'assistant de régulation de distance DISTRONIC actif

► **Activation sans vitesse mémorisée :** appuyez sur le haut  ou le bas  du panneau de commande  ou sur . Retirez le pied de la pédale d'accélérateur.

ou

► **Activation avec la vitesse mémorisée :** appuyez sur . Retirez le pied de la pédale d'accélérateur. La dernière vitesse mémorisée est rappelée et maintenue par le véhicule.

Si la vitesse mémorisée a été effacée, la vitesse actuelle est mémorisée.

Augmentation ou diminution de la vitesse



► Augmentation de la vitesse mémorisée: effleurez le panneau de commande  du bas vers le haut.

- La vitesse mémorisée augmente de 1 mph (1 km/h).

► Diminution de la vitesse mémorisée: effleurez le panneau de commande  du haut vers le bas.

- La vitesse mémorisée baisse de 1 mph (1 km/h).

ou

► Appuyez brièvement sur le haut  ou le bas  du panneau de commande . La vitesse mémorisée augmente ou baisse de 5 mph (10 km/h) à chaque impulsion.

ou

► Amenez le véhicule à la vitesse souhaitée.

► Appuyez sur le haut  du panneau de commande .

Reprise de la limitation de vitesse affichée sur l'écran conducteur

▶ Activation de l'assistant de régulation de distance DISTRONIC actif: appuyez sur **SET+**, **SET-** ou **RES/☺**.

▶ Reprise de la limitation de vitesse affichée: appuyez sur **RES/☺**.

La limite de vitesse affichée sur l'écran conducteur est reprise en tant que vitesse mémorisée. Le véhicule adapte sa vitesse à celle du véhicule qui précède sans dépasser la vitesse mémorisée ou limite sa vitesse en conséquence.

ⓘ Une limite de vitesse affichée sur l'écran conducteur est uniquement reprise pendant la marche, et non à l'arrêt.

Démarrage du véhicule avec l'assistant de régulation de distance DISTRONIC actif

▶ Activez l'assistant de régulation de distance DISTRONIC actif et retirez le pied de la pédale de frein.

▶ Appuyez sur **RES/☺**.

ou

▶ Appuyez brièvement et fermement sur la pédale d'accélérateur.
Les fonctions de l'assistant de régulation de distance DISTRONIC actif continuent d'être exécutées.

Augmentation ou diminution de la distance de consigne par rapport au véhicule qui précède

▶ Appuyez sur .

L'affichage  apparaît. La distance de consigne diminue d'un niveau.

Si le niveau le plus bas est déjà réglé, la sélection passe au niveau le plus haut.

Désactivation de l'assistant de régulation de distance DISTRONIC actif

⚠ ATTENTION Risque d'accident en cas d'abandon du siège conducteur alors que l'assistant de régulation de distance DISTRONIC actif est activé

Si le véhicule est uniquement freiné par l'assistant de régulation de distance DISTRONIC actif et que vous quittez le siège conducteur, le véhicule risque de se mettre à rouler.

▶ Désactivez toujours l'assistant de régulation de distance DISTRONIC actif et immobilisez le véhicule pour qu'il ne puisse pas se mettre à rouler avant de quitter le siège conducteur.

▶ Appuyez sur **CANCEL**.

ⓘ L'assistant de régulation de distance DISTRONIC actif se désactive lorsque vous freinez, désactivez l'ESP[®] ou que l'ESP[®] intervient.

Fonctionnement de l'assistant de limitation de vitesse actif

Si une limitation de vitesse modifiée est détectée à partir de 12 mph (20 km/h) et que la reprise automatique des limitations de vitesse est activée, elle est reprise automatiquement en tant que vitesse mémorisée (→ page 284).

La vitesse du véhicule est adaptée au plus tard au passage du panneau de signalisation. Dans le cas des panneaux d'entrée d'agglomération, la vitesse est adaptée en fonction de la vitesse autorisée dans les localités. L'affichage de la limite de vitesse sur l'écran conducteur est toujours actualisé au passage du panneau de signalisation.

S'il n'existe pas de limitation de la vitesse sur un trajet illimité (autoroutes, par exemple), la vitesse conseillée est reprise automatiquement comme vitesse mémorisée. Le système utilise la vitesse mémorisée sur un trajet illimité comme vitesse conseillée. Si la vitesse mémorisée sur un trajet illimité n'est pas modifiée, la vitesse conseillée est de 80 mph (130 km/h).

Lorsque l'assistant de régulation de distance DISTRONIC actif est en mode inactif en raison de l'actionnement de la pédale d'accélérateur, les limites de vitesse ne sont reprises que si elles sont supérieures à la vitesse mémorisée.

Tenez compte des remarques relatives aux systèmes d'aide à la conduite et à votre responsabilité, sinon vous risquez de ne pas être averti des dangers qui pourraient se présenter (→ page 246).

Limites système

Les limites système de l'assistant de signalisation routière s'appliquent à la détection des panneaux de signalisation (→ page 281).

Les limitations de vitesse en dessous de 12 mph (20 km/h) ne sont pas automatiquement reprises en tant que vitesse mémorisée par le système. Le

système n'est pas en mesure d'identifier clairement des limitations de vitesse limitées (limitation temporaire ou due aux conditions météorologiques, par exemple). Le système ne détecte pas la vitesse maximale autorisée pour un attelage.

Adaptez la vitesse dans ces situations.

⚠ ATTENTION Risque d'accident dû à l'adaptation de la vitesse par l'assistant de limitation de vitesse actif

La vitesse qui est reprise par l'assistant de limitation de vitesse actif peut parfois être trop élevée ou erronée:

- en cas de limitations de vitesse inférieures à 12 mph (20 km/h)
- en cas de pluie ou de brouillard
- lorsqu'une remorque est tractée

- ▶ Assurez-vous que la vitesse actuelle du véhicule correspond toujours aux règles de circulation.
- ▶ Adaptez votre vitesse aux conditions routières et météorologiques du moment.

■ Fonctionnement de l'adaptation de la vitesse basée sur un itinéraire

Lorsque l'assistant de régulation de distance DISTRONIC actif est activé, la vitesse du véhicule est adaptée aux événements ultérieurs concernant la circulation. En fonction du programme de conduite sélectionné, un événement ultérieur concernant la circulation sera passé de manière économique, confortable ou dynamique. Lorsque l'événement concernant la circulation est passé, le véhicule accélère à nouveau jusqu'à la vitesse mémorisée. Il est alors tenu compte de la distance réglée, des véhicules qui précèdent détectés et des limitations de vitesse ultérieures.

Vous pouvez activer et désactiver l'adaptation de la vitesse basée sur un itinéraire dans le système multimédia (→ page 267).

Les événements suivants concernant la circulation sont pris en compte:

- virages
- carrefours en T, ronds-points et péages
- bifurcations et sorties
- bouchons ultérieurs (uniquement avec Live Traffic Information)

i Lorsque vous atteignez un péage, l'assistant de régulation de distance DISTRONIC actif reprend la vitesse en tant que vitesse mémorisée.

De plus, la vitesse est réduite dans les situations suivantes si les clignotants sont allumés:

- bifurcation à un croisement
- conduite sur des voies de décélération
- conduite sur des voies de circulation voisines aux voies de décélération

Le conducteur est par principe responsable du choix d'une vitesse adaptée et de la prise en compte des autres usagers. Cela s'applique en particulier pour les croisements, les ronds-points et les systèmes de signalisation lumineuse, l'adaptation de la vitesse basée sur un itinéraire ne freinant pas le véhicule jusqu'à l'arrêt complet.

Lorsque le guidage est actif, la première adaptation de la vitesse a lieu automatiquement. En allumant le clignotant, le tracé sélectionné est confirmé et la poursuite de l'adaptation de la vitesse est activée.

L'adaptation de la vitesse s'achève dans les cas suivants:

- quand le clignotant est éteint avant l'événement concernant la circulation
- quand le conducteur appuie sur la pédale d'accélération ou de frein pendant le processus

Limites système

L'adaptation de la vitesse basée sur un itinéraire ne tient pas compte des règles de priorité. Le conducteur est seul responsable du respect du code de la route et du choix d'une vitesse adaptée.

En particulier dans les situations suivantes, la vitesse choisie par le système peut ne pas être adaptée à la situation:

- tracé de la route confus
- rétrécissements
- vitesses maximales autorisées différentes sur chaque voie, par exemple aux péages
- pluie, neige ou verglas
- conduite avec une remorque

Dans ces situations, le conducteur doit intervenir en conséquence.

⚠ ATTENTION Risque d'accident en dépit de l'adaptation de la vitesse basée sur un itinéraire

L'adaptation de la vitesse basée sur un itinéraire peut être perturbée ou être momentanément indisponible dans les situations suivantes:

- lorsque le conducteur ne suit pas l'itinéraire prévu
- si les données cartographiques ne sont pas à jour ou pas disponibles
- en cas de travaux
- en cas de mauvaises conditions routières et météorologiques
- si la pédale d'accélérateur est actionnée
- en cas de limitations de vitesse affichées électroniquement

▶ Adaptez la vitesse aux conditions de circulation.

■ Réglage du style de conduite de l'assistant de régulation de distance actif

Conditions requises

- L'assistant de régulation de distance DISTRONIC actif est activé.

Système multimédia:

- 
 ► Réglages ► Assistance
 ► Conduite ► Assist. régul. distance actif

Réglage de l'adaptation de la vitesse

- Sélectionnez [Reprise de la limitation de vitesse](#) ou [Adaptation de la vitesse basée sur un itinéraire](#).

Lorsque ces fonctions sont activées, la vitesse du véhicule est adaptée à un événement ultérieur concernant la circulation ou à une limitation de vitesse.

- ① Lorsque l'un des systèmes suivants est activé, la vitesse détectée peut être reprise manuellement comme limite de vitesse:
 - Assistant de régulation de distance DISTRONIC actif
 - Limiteur de vitesse variable

- ① Pour de plus amples informations sur l'adaptation de la vitesse, voir (→ page 265).

■ Fonctionnement de l'assistant d'encombres actifs

Si vous vous trouvez dans un bouchon sur des chaussées à plusieurs voies séparées, l'assistant d'encombres actifs vous assiste par un démarrage automatique du véhicule dans un délai pouvant aller jusqu'à 60 secondes et de légers mouvements de braquage. Il s'oriente sur le véhicule qui précède et les lignes de délimitation de la voie. L'assistant d'encombres actifs permet au véhicule de maintenir automatiquement une distance de sécurité par rapport au véhicule qui précède et aux véhicules qui se rabattent.

L'assistant d'encombres actifs requiert que le conducteur maintienne ses mains en permanence sur le volant afin qu'il puisse à tout moment intervenir pour corriger la trajectoire ou ramener le véhicule sur la voie empruntée. Tenez compte des remarques relatives aux systèmes d'aide à la conduite et à votre responsabilité, sinon vous risquez de ne pas être averti des dangers qui pourraient se présenter (→ page 246).

L'assistant d'encombres actifs s'active automatiquement dès que toutes les conditions requises sont remplies. Lorsque la fonction est activée, l'affichage d'état  apparaît sur l'écran conducteur.

Conditions requises:

- Vous roulez dans un embouteillage sur une autoroute ou sur une voie express similaire.
- L'assistant de régulation de distance DISTRONIC actif est activé et actif (→ page 262).
- Le freinage d'urgence assisté actif est disponible (→ page 275).
- L'assistant directionnel actif est activé et actif (→ page 272).
- La vitesse est inférieure à 35 mph (60 km/h).

Limites système



Les limites système de l'assistant de régulation de distance DISTRONIC actif et de l'assistant directionnel actif s'appliquent pour l'assistant d'encombres actifs.

DSR (limiteur de vitesse en descente)

Fonctionnement du DSR

Le DSR est un limiteur de vitesse en descente. Il régule la vitesse du véhicule à la valeur cible que vous avez réglée. Plus la pente est forte, plus le DSR freine le véhicule. Sur le plat ou en montée, le DSR freine à peine le véhicule ou ne le freine pas du tout.

Le DSR régule la vitesse du véhicule lorsqu'il est activé et que la boîte de vitesses se trouve sur **D**, **R** ou **N**. La vitesse cible peut être réglée sur une valeur comprise entre 1 mph (2 km/h) et 11 mph (18 km/h). Vous pouvez à tout moment rouler plus ou moins vite que la vitesse cible réglée, en accélérant ou en freinant.

Si vous roulez à plus de 28 mph (45 km/h) ou si vous changez de programme de conduite (sauf dans ) , le DSR s'éteint automatiquement. Le message  **désactivé** apparaît alors sur l'écran conducteur. L'affichage d'état disparaît de l'écran conducteur. En outre, un signal d'alerte retentit.

Remarques relatives au DSR

⚠ ATTENTION Risque de dérapage et d'accident lorsque le DSR est activé sur chaussée glissante

Si la vitesse actuelle et la vitesse cible sont différentes, les roues peuvent perdre leur adhérence.

▶ Avant d'activer le DSR, tenez compte des conditions du terrain et de la différence entre la vitesse actuelle et la vitesse cible.

Tenez compte des remarques relatives aux systèmes d'aide à la conduite et à votre responsabilité, sinon vous risquez de ne pas être averti des dangers qui pourraient se présenter (→ page 246).

Vous êtes toujours responsable de la maîtrise du véhicule dans les descentes. En fonction du sol et de la monte pneumatique, il se peut que le DSR ne respecte pas toujours la vitesse cible. Sélectionnez une vitesse cible adaptée aux conditions ambiantes et, si nécessaire, freinez également pour ralentir le véhicule.

Activation et désactivation du DSR (avec Pack Offroad ou E-ACTIVE BODY CONTROL)

Conditions requises :

- Vous roulez à 24 mph (40 km/h) ou moins.
Si vous roulez trop vite, le message **Rouler à 40 km/h max.** apparaît sur l'écran conducteur.
- Vous n'avez pas sélectionné le programme de conduite **S**.
- L'assistant de régulation de distance DISTRONIC actif est désactivé.

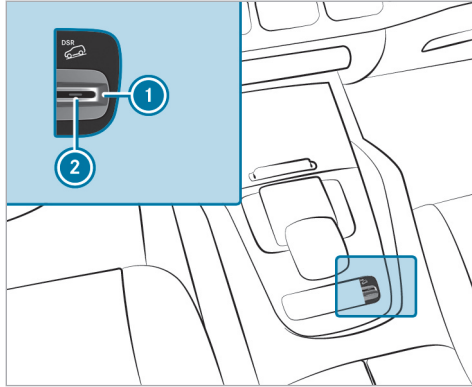

- ▶ **Activation :** tirez la touche ①.
Le voyant ② s'allume.

Le symbole  apparaît sur l'écran conducteur.

- ▶ **Désactivation :** tirez la touche ①.
Le voyant ② s'éteint et le symbole  disparaît.

■ Activation et désactivation du DSR (limiteur de vitesse en descente)

Conditions requises

- Vous roulez à 24 mph (40 km/h) ou moins.
Si vous roulez trop vite, le message **Rouler à 40 km/h max.** apparaît sur l'écran conducteur.
- L'assistant de régulation de distance DISTRONIC actif, le TEMPOMAT et le limiteur de vitesse variable sont désactivés.

Système multimédia :

→  ▶ Réglages ▶ Assistance

- ▶ Sélectionnez .
Lorsque la fonction est activée, un affichage d'état apparaît sur l'écran conducteur.

■ Modification de la vitesse cible

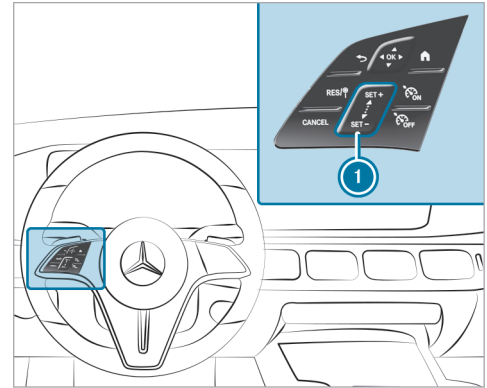

- ▶ **Augmentation ou diminution de la vitesse cible :** appuyez sur **SET+** ou **SET-** sur le panneau de commande ①.
La vitesse cible augmentée ou baissée de 1 mph (1 km/h) à chaque impulsion et apparaît sur l'écran conducteur à côté de l'affichage d'état .

Assistant directionnel actif

Fonctionnement de l'assistant directionnel actif

L'assistant directionnel actif est disponible jusqu'à une vitesse de 130 mph (210 km/h). Le système vous aide par de légères interventions sur la direction à rester au milieu de la voie. L'assistant directionnel actif s'oriente sur les véhicules qui précèdent et les lignes de délimitation de la voie en fonction de la vitesse actuelle.

- En fonction du pays, l'assistant directionnel actif peut, à basses vitesses, s'orienter à la circulation environnante. En cas de besoin, l'assistant directionnel actif peut également aider le conducteur à maintenir une trajectoire décalée par rapport au milieu de la voie (pour former une voie d'urgence, par exemple).

Si la détection des lignes de délimitation de la voie et des véhicules qui précèdent est perturbée, l'assistant directionnel actif passe à l'état inactif. Le système n'offre alors aucune aide.



Affichage d'état de l'assistant directionnel actif

 **Gris:** activé et à l'état inactif

 **Vert:** activé et à l'état actif

 **Rouge:** détection de limites système

 **Blanc, mains rouges:** demande «Mains sur le volant»

- Lors du passage à l'état inactif, la représentation du symbole  est agrandie et il clignote. Lorsque l'état inactif est atteint, le symbole  s'affiche en gris.
- La disponibilité de l'assistant directionnel actif dépend des réglages sélectionnés du véhicule.

Détection de braquage et reconnaissance tactile

Il est indispensable que le conducteur maintienne ses mains en permanence sur le volant afin qu'il puisse à tout moment intervenir pour corriger la trajectoire ou ramener le véhicule sur la voie empruntée. Le conducteur doit s'attendre à tout moment à passer de l'état actif à l'état inactif ou inversement.



Si le système détecte que le conducteur ne dirige pas lui-même le véhicule ou qu'il lâche le volant pendant une période prolongée, l'affichage ① apparaît. Si le conducteur ne dirige toujours pas activement le véhicule, un signal d'alerte retentit de façon répétée en plus de l'alerte optique.

Si le conducteur ne réagit pas à l'alerte pendant une période prolongée, le système peut déclencher un arrêt d'urgence (→ page 272).

L'alerte n'a pas lieu ou est interrompue dès que le système détecte que le conducteur touche le volant ou dirige le véhicule.

La reconnaissance tactile peut être limitée ou ne pas fonctionner si les mains ne sont pas en con-

tact direct avec le volant, par exemple si vous portez des gants ou si le volant est recouvert d'un couvre-volant.

Si l'assistant directionnel actif détecte qu'une limite système va être atteinte, une alerte optique est émise et un signal d'alerte retentit.

Tenez compte des remarques relatives aux systèmes d'aide à la conduite et à votre responsabilité, sinon vous risquez de ne pas être averti des dangers qui pourraient se présenter (→ page 246).

Limites système

L'assistant directionnel actif est équipé d'un couple de braquage limité pour le guidage transversal. Il se peut que l'intervention sur la direction ne suffise pas pour maintenir le véhicule sur la voie empruntée ou pour prendre des sorties.

Le système peut être perturbé ou ne pas fonctionner dans les situations suivantes:

- lorsque les conditions de visibilité sont mauvaises (en cas de chutes de neige, de pluie, de brouillard, d'embruns, de fortes variations de la luminosité ou d'ombres portées sur la chaussée, par exemple)

- lorsque le véhicule est ébloui par les véhicules qui arrivent en sens inverse, par le soleil ou par des reflets, par exemple
- en cas d'éclairage insuffisant de la chaussée
- si le pare-brise au niveau de la caméra est encrassé, embué, endommagé ou recouvert d'un autocollant, par exemple
- en cas d'absence de lignes de délimitation de la voie, de marquage multiple ou équivoque pour une voie ou si le marquage au sol change rapidement (à proximité de travaux ou de bifurcations, par exemple)
- lorsque les lignes de délimitation de la voie sont usées, sombres ou recouvertes de saleté ou de neige, par exemple
- lorsque la distance par rapport au véhicule qui précède est trop faible et que les lignes de délimitation de la voie ne peuvent par conséquent pas être détectées
- lorsque la chaussée est étroite et sinueuse
- en cas d'obstacles qui se trouvent sur la voie ou qui débordent sur la voie (balises de signalisation, par exemple)

Le système n'offre aucune aide dans les situations suivantes:

- dans les virages serrés et les bifurcations
- en cas de franchissement de carrefours
- dans les ronds-points ou les péages
- lors de la traction d'une remorque
- en cas de pression de pneu trop basse
- véhicules équipés de la suspension E-ACTIVE BODY CONTROL: dans le programme de conduite **CV** et dans les niveaux d'inclinaison 2 et 3

⚠ ATTENTION Risque d'accident dû à une interruption inattendue du fonctionnement de l'assistant directionnel actif

Lorsque les limites système de l'assistant directionnel actif sont atteintes, il n'est pas garanti que le système reste activé ou que le véhicule reste sur sa voie.

► Toujours garder les mains sur le volant et observer attentivement les conditions de circulation.

- ▶ Toujours diriger le véhicule en fonction de la circulation et de la situation.

⚠ ATTENTION Risque d'accident dû à des interventions sur la direction inattendues de l'assistant directionnel actif

La détection des lignes de délimitation de la voie et des objets peut être en panne et entraîner des interventions sur la direction inattendues.

- ▶ Dirigez le véhicule en fonction des conditions de circulation.

■ Activation et désactivation de l'assistant directionnel actif

Conditions requises

- L'ESP® est activé mais n'intervient pas.
- L'assistant de régulation de distance DISTRONIC actif est activé.

Système multimédia:

↳ 🏠 ▶ Réglages ▶ Assistance
▶▶ Conduite

- ▶ Activez ou désactivez **Assistant directionnel actif**.

Fonctionnement de l'assistant d'arrêt d'urgence actif

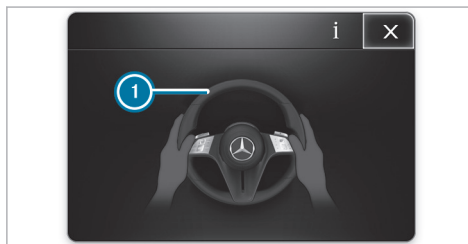

Si le système détecte que le conducteur ne dirige pas lui-même le véhicule ou qu'il lâche le volant pendant une période prolongée, l'affichage ① apparaît. Si le conducteur ne dirige toujours pas activement le véhicule ou ne donne pas de signal

de confirmation au système, un signal d'alerte retentit de façon répétée en plus de l'alerte optique.

Si le conducteur ne réagit toujours pas à l'alerte, le message **Déclenchement de l'arrêt d'urgence** apparaît sur l'écran conducteur. Si le conducteur ne réagit toujours pas, l'assistant de régulation de distance DISTRONIC actif réduit la vitesse. Le véhicule est freiné jusqu'à l'arrêt complet par décélération progressive.

Selon le pays, les feux de détresse s'allument automatiquement lorsque la vitesse est inférieure à 40 mph (60 km/h).

Lorsque le véhicule se trouve à l'arrêt, les actions suivantes sont exécutées:

- Le véhicule est immobilisé avec le frein de stationnement électrique.
- L'assistant de régulation de distance DISTRONIC actif est arrêté.
- Le véhicule est déverrouillé.
- Un appel d'urgence est si possible lancé vers la centrale d'appels d'urgence de Mercedes-Benz.

Le conducteur peut annuler à tout moment la décélération par l'une des actions suivantes:

- Braquage
- Freinage ou accélération
- Désactivation de l'assistant de régulation de distance DISTRONIC actif (→ page 262)

Assistant de changement de voie actif

■ Fonctionnement de l'assistant de changement de voie actif

Lorsque le conducteur active le clignotant, l'assistant de changement de voie actif assiste le conducteur lors du changement de voie par des couples de braquage.

Tenez compte des remarques relatives aux systèmes d'aide à la conduite et à votre responsabilité, sinon vous risquez de ne pas être averti des dangers qui pourraient se présenter (→ page 246).

L'assistance lors du changement de voie s'effectue lorsque les conditions suivantes sont remplies:

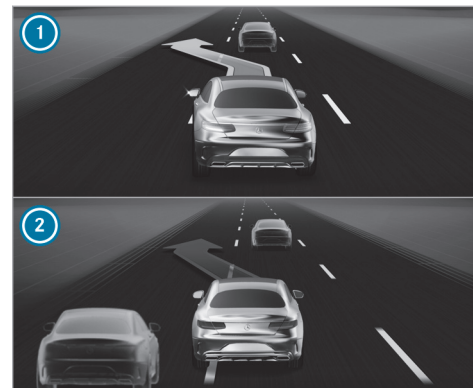

- Vous roulez sur une autoroute ou sur une route à plusieurs voies dans le sens de la marche.
- La voie voisine est séparée par une marque de délimitation discontinue.
- Aucun véhicule n'est détecté sur la voie voisine.
- La vitesse actuelle se situe entre 50 mph (80 km/h) et 110 mph (180 km/h).
- L'assistant de changement de voie actif est activé dans le système multimédia.
- L'assistant directionnel actif est activé et actif.



Affichage sur l'écran conducteur dans le menu **Assistance**

- ① Flèche verte: changement de voie déclenché
- ② Flèche rouge: changement de voie annulé

Si aucun véhicule n'est détecté sur la voie voisine et qu'un changement de voie est permis, le changement de voie commence après que le conducteur a activé le clignotant. Le changement de voie est indiqué au conducteur par une flèche verte cli-

gnotante à côté du symbole de volant . En outre, le message **Changem. voie vers gauche**, par exemple, apparaît. Si l'assistant de changement de voie actif est activé avec le clignotant mais qu'un changement de voie n'est pas possible immédiatement, seule la flèche verte clignotante apparaît à côté du symbole du volant resté vert .

Dès que l'assistance pour le changement de voie démarre, le clignotant est activé automatiquement.

Si aucun changement de voie n'est possible, la flèche est masquée au bout de quelques secondes et un changement de voie doit de nouveau être activé. Sur les portions d'autoroute sans limitation de vitesse, le changement de voie ne peut se faire qu'immédiatement.

En outre, un signal d'alerte peut retentir dans certaines situations.

⚠ ATTENTION Risque d'accident dû à un changement de voie sur une voie de circulation voisine occupée

L'assistant de changement de voie n'est pas toujours en mesure de détecter si la voie de circulation voisine est vraiment libre.

Le changement de voie peut être déclenché bien que la voie de circulation voisine soit occupée.

- ▶ Assurez-vous avant le changement de voie que la voie de circulation voisine est libre et que d'autres usagers ne sont pas mis en danger.
- ▶ Surveillez le changement de voie.

⚠ ATTENTION Risque d'accident dû à une interruption inattendue du fonctionnement de l'assistant de changement de voie

Lorsque les limites système de l'assistant de changement de voie sont atteintes, il n'est pas garanti que le système reste actif.

L'assistant de changement de voie n'assiste alors plus le conducteur par des couples de braquage.

- ▶ Gardez toujours les mains sur le volant pour effectuer un changement de voie et surveillez le processus. Surveillez les conditions de circulation et braquez et/ou freinez si cela s'avère nécessaire.

Limites système

Les limites systèmes de l'assistant directionnel actif s'appliquent pour l'assistant de changement de voie actif (→ page 270).

En outre, le système peut être perturbé ou ne pas fonctionner dans les situations suivantes:

- Les capteurs radar dans le pare-chocs arrière sont encrassés, endommagés ou recouverts d'un autocollant ou de glace et de neige, par exemple.
- L'éclairage extérieur est défectueux.

❶ Les capteurs de l'assistant de changement de voie actif se calibrent automatiquement après une certaine distance parcourue suite à la livraison du véhicule. Pendant ce cycle d'initialisation, l'assistant de changement de voie actif n'est pas disponible. Lorsque vous activez le clignotant, aucune flèche n'apparaît à côté du symbole de l'assistant directionnel actif .

■ Réglage de l'assistant de changement de voie actif

Système multimédia:

- ➔  ➔ Réglages ➔ Assistance
- ➔ Conduite
- ➔ Assistant de changement de voie actif

- ▶ Sélectionnez **Assistant de changement de voie actif**.
- ▶ Choisissez entre les possibilités de réglage **Activé** ou **Désactivé**.

❶ Si l'**Assistant directionnel actif** a été désactivé, l'**Assistant de changement de voie actif** ne peut pas être utilisé.

Freinage d'urgence assisté actif

■ Fonctionnement du freinage d'urgence assisté actif

Le freinage d'urgence assisté actif comprend les fonctions suivantes:

- Alerte anticollision
- Fonction de freinage autonome
- Amplification de la force de freinage asservie à la situation
- **Véhicules équipés du Pack Assistance à la conduite**: assistant directionnel pour les manœuvres d'évitement et fonction de changement de direction

Le freinage d'urgence assisté actif vous aide à réduire le risque de collision avec un véhicule, un cycliste ou un piéton et à minimiser les conséquences d'un accident.

Si le freinage d'urgence assisté actif détecte un risque de collision, un signal d'alerte retentit et le voyant d'alerte du freinage d'urgence assisté actif  s'allume.

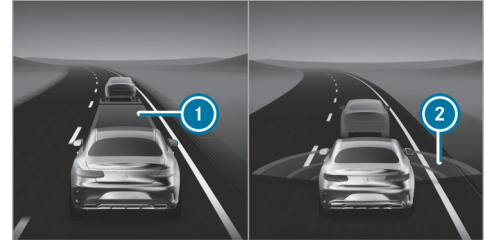

Dans le menu **Assistance**, une distance insuffisante ❶ par rapport au véhicule qui précède est représentée en rouge. Si vous réduisez la distance encore davantage, le véhicule qui précède est également affiché en rouge. Si un risque de collision est détecté, des ondes radar rouges ❷ apparaissent devant le véhicule.

Véhicules équipés du système PRE-SAFE®: selon le pays, une alerte tactile sous la forme de légères tensions de la ceinture de sécurité est en outre déclenchée.

Si vous ne réagissez pas à l'alerte émise lors d'une situation critique, un freinage peut être déclenché automatiquement.

Dans des situations particulièrement critiques, le freinage d'urgence assisté actif peut déclencher directement un freinage autonome. Le voyant et le signal d'alerte se déclenchent alors en même temps que le freinage.

Si vous freinez vous-même dans une situation critique ou appuyez sur la pédale de frein pendant le processus de freinage autonome, l'amplification de la force de freinage intervient de manière adaptée à la situation. Si nécessaire, la pression de freinage est augmentée jusqu'à un freinage à fond.

Tenez compte des remarques relatives aux systèmes d'aide à la conduite et à votre responsabilité, sinon vous risquez de ne pas être averti des dangers qui pourraient se présenter (→ page 246).



Lorsqu'un freinage autonome ou une amplification de la force de freinage asservie à la situation a été déclenché, la fenêtre contextuelle ❶ apparaît sur l'écran conducteur, puis disparaît automatiquement après un court instant.

Le déclenchement de la fonction de freinage autonome ou de l'amplification de la force de freinage asservie à la situation peut s'accompagner de mesures préventives de protection des occupants (PRE-SAFE®).

⚠ ATTENTION Risque d'accident en cas de détection restreinte de la part du freinage d'urgence assisté actif

Le freinage d'urgence assisté actif n'est pas toujours en mesure de détecter les objets ni d'analyser avec précision les situations complexes.

Dans ce cas, le freinage d'urgence assisté actif peut

- émettre une alerte à tort et freiner sans raison
- ne pas donner l'alerte et ne pas freiner

Le freinage d'urgence assisté actif est uniquement un système d'aide. C'est le conducteur du véhicule qui est responsable de la distance de sécurité à respecter, de la vitesse du véhicule et de l'opportunité de son freinage.

► Soyez toujours attentif aux conditions de circulation et ne vous fiez pas uniquement au freinage d'urgence assisté actif.

► Soyez toujours prêt à freiner et à entamer une manœuvre d'évitement si nécessaire.

Si le freinage d'urgence assisté actif est désactivé ou que les fonctionnalités sont limitées, en raison de l'activation d'un autre système d'aide à la conduite par exemple, l'affichage  apparaît sur l'écran conducteur.

Si le système n'est pas disponible en raison de capteurs encrassés ou endommagés ou en raison d'une erreur ou que les fonctionnalités sont limitées, le voyant d'alerte  apparaît sur l'écran conducteur.

Tenez également compte des limites système imposées par le freinage d'urgence assisté actif.

Les diverses fonctions partielles sont disponibles dans différentes plages de vitesse

La fonction d'alerte de distance peut vous avertir dans les situations suivantes:

- A partir de 4 mph (7 km/h) environ, lorsque vous vous rapprochez de manière critique d'un véhicule, d'un cycliste ou d'un piéton, un

signal d'alerte périodique retentit et le voyant d'alerte de distance  qui se trouve sur l'écran conducteur s'allume.

Véhicules équipés du système PRE-SAFE® : selon le pays, une alerte tactile sous la forme de légères tensions de la ceinture de sécurité est en outre déclenchée.

Freinez ou évitez immédiatement l'obstacle, dans la mesure où vous pouvez le faire sans danger et que les conditions de circulation le permettent.

Alerte anticollision (véhicules sans Pack Assistance à la conduite)

L'alerte anticollision vous assiste par le biais d'un signal d'alerte périodique et d'un voyant d'alerte dans les situations suivantes:

- A partir de 4 mph (7 km/h) environ, lorsque vous vous rapprochez de manière critique d'un véhicule, d'un cycliste ou d'un piéton, un signal d'alerte périodique retentit et le voyant d'alerte de distance  qui se trouve sur l'écran conducteur s'allume.

Véhicules équipés du système PRE-SAFE® : selon le pays, une alerte tactile sous la forme

de légères tensions de la ceinture de sécurité est en outre déclenchée.

- jusqu'à environ 155 mph (250 km/h) dans le cas des véhicules se trouvant devant vous
- jusqu'à environ 50 mph (80 km/h) dans le cas des véhicules à l'arrêt, des piétons en mouvement et des cyclistes se trouvant devant vous
- jusqu'à environ 37 mph (60 km/h) dans le cas des cyclistes circulant sur les voies transversales

Alerte anticollision (véhicules équipés du Pack Assistance à la conduite)

L'alerte anticollision vous assiste par le biais d'un signal d'alerte périodique et d'un voyant d'alerte dans les situations suivantes:

- jusqu'à environ 155 mph (250 km/h) dans le cas des véhicules se trouvant devant vous
- jusqu'à environ 62 mph (100 km/h) dans le cas des véhicules à l'arrêt
- jusqu'à environ 50 mph (80 km/h) dans le cas des piétons en mouvement et des cyclistes se trouvant devant vous

- jusqu'à environ 43 mph (70 km/h) dans le cas des piétons immobiles, des véhicules circulant sur les voies transversales et des cyclistes à l'arrêt et circulant sur les voies transversales

Fonction de freinage autonome (véhicules sans Pack Assistance à la conduite)

La fonction de freinage autonome peut intervenir à partir d'une vitesse d'environ 4 mph (7 km/h) dans les situations suivantes:

- jusqu'à environ 124 mph (200 km/h) dans le cas des véhicules se trouvant devant vous
- jusqu'à environ 50 mph (80 km/h) dans le cas des cyclistes se trouvant devant vous
- jusqu'à environ 37 mph (60 km/h) dans le cas des piétons en mouvement, des cyclistes circulant sur les voies transversales et des véhicules à l'arrêt

Fonction de freinage autonome (véhicules équipés du Pack Assistance à la conduite)

La fonction de freinage autonome peut intervenir à partir d'une vitesse d'environ 4 mph (7 km/h) dans les situations suivantes:

- jusqu'à environ 155 mph (250 km/h) dans le cas des véhicules se trouvant devant vous
- jusqu'à environ 62 mph (100 km/h) dans le cas des véhicules à l'arrêt
- jusqu'à environ 50 mph (80 km/h) dans le cas des cyclistes se trouvant devant vous
- jusqu'à environ 43 mph (70 km/h) dans le cas des piétons immobiles et en mouvement, des véhicules circulant sur les voies transversales et des cyclistes à l'arrêt et circulant sur les voies transversales

Amplification de la force de freinage asservie à la situation (véhicules sans Pack Assistance à la conduite)

L'amplification de la force de freinage asservie à la situation peut intervenir à partir d'une vitesse d'environ 4 mph (7 km/h) dans les situations suivantes:

- jusqu'à environ 155 mph (250 km/h) dans le cas des véhicules se trouvant devant vous
- jusqu'à environ 50 mph (80 km/h) dans le cas des véhicules à l'arrêt et des cyclistes se trouvant devant vous
- jusqu'à environ 37 mph (60 km/h) dans le cas des piétons en mouvement et des cyclistes circulant sur les voies transversales

Amplification de la force de freinage asservie à la situation (véhicules équipés du Pack Assistance à la conduite)

L'amplification de la force de freinage asservie à la situation peut intervenir à partir d'une vitesse d'environ 4 mph (7 km/h) dans les situations suivantes:

- jusqu'à environ 155 mph (250 km/h) dans le cas des véhicules se trouvant devant vous
- jusqu'à environ 62 mph (100 km/h) dans le cas des véhicules à l'arrêt
- jusqu'à environ 50 mph (80 km/h) dans le cas des cyclistes se trouvant devant vous
- jusqu'à environ 37 mph (60 km/h) dans le cas des piétons immobiles et en mouvement, des véhicules circulant sur les voies transversales et des cyclistes à l'arrêt et circulant sur les voies transversales

Interruption d'une intervention de freinage amorcée par le freinage d'urgence assisté actif

Vous pouvez interrompre à tout moment l'intervention de freinage amorcée par le freinage d'urgence assisté actif de la manière suivante:

- en actionnant fermement la pédale d'accélérateur ou le kickdown
- en relâchant la pédale de frein

Le freinage d'urgence assisté actif peut interrompre son intervention de freinage si l'une des conditions suivantes est remplie:

- Vous évitez l'obstacle en tournant le volant.
- Tout risque de collision est écarté.
- Plus aucun obstacle n'est détecté sur votre trajectoire.

Assistant directionnel pour les manœuvres d'évitement (uniquement sur les véhicules équipés du Pack Assistance à la conduite)

L'assistant directionnel pour les manœuvres d'évitement présente les caractéristiques suivantes:

- Détection de piétons immobiles ou en mouvement

- Aide par une action de braquage supplémentaire lorsqu'une manœuvre d'évitement est détectée
- Activation par un mouvement de braquage rapide au cours d'une manœuvre d'évitement
- Assistance lors d'une manœuvre d'évitement et de redressement du véhicule
- Réaction à partir d'une vitesse d'environ 12 mph (20 km/h) et jusqu'à environ 43 mph (70 km/h)

Vous pouvez à tout moment mettre un terme à l'assistance en braquant de manière active.

Fonction de changement de direction (uniquement sur les véhicules équipés du Pack Assistance à la conduite)

Si le système détecte un risque de collision dû à des véhicules circulant en sens inverse lorsque vous traversez la voie opposée pour bifurquer, un freinage autonome peut être déclenché à une vitesse inférieure à 9 mph (15 km/h) avant que vous n'ayez quitté votre voie.

▲ ATTENTION Risque d'accident alors que l'assistant directionnel pour les manœuvres d'évitement est activé

L'assistant directionnel pour les manœuvres d'évitement n'est pas toujours en mesure de détecter les objets ni d'analyser avec précision les situations complexes.

En outre, l'assistance au braquage fournie par l'assistant directionnel pour les manœuvres d'évitement ne suffit pas à éviter une collision.

- ▶ Soyez toujours attentif aux conditions de circulation et ne vous fiez pas uniquement à l'assistant directionnel pour les manœuvres d'évitement.
- ▶ Soyez toujours prêt à freiner et à entamer une manœuvre d'évitement si nécessaire.
- ▶ Annulez l'assistance en braquant de manière active si la situation n'est pas critique.
- ▶ Lorsque des piétons se trouvent à proximité du véhicule, roulez à une vitesse adaptée.

Limites système

Après avoir mis le véhicule en marche ou après avoir démarré, les fonctionnalités du système ne sont pleinement disponibles qu'après un certain temps. Selon les conditions environnantes, quelques minutes peuvent s'écouler avant que les fonctionnalités du système ne soient pleinement disponibles.

Le système peut être perturbé ou ne pas fonctionner en particulier dans les situations suivantes:

- en cas de neige, de pluie, de brouillard, d'embruns, d'éblouissement, d'ensoleillement direct ou de variations de la luminosité
 - lorsque les capteurs sont encrassés, embués, endommagés ou recouverts
 - lorsque les capteurs sont parasités par d'autres sources radars (en cas de forte réflexion radar dans les parkings couverts, par exemple)
 - lorsqu'une perte de pression d'un pneu ou un pneu défectueux a été détecté et affiché
 - lorsque le DSR est activé
 - dans les situations complexes où les objets ne peuvent pas toujours être détectés avec précision
 - lorsque des piétons ou des véhicules se déplacent rapidement dans la zone de détection des capteurs
 - lorsque des piétons sont cachés par d'autres objets
 - lorsque la silhouette typique d'un piéton ne se démarque pas de l'arrière-plan
 - lorsqu'un piéton n'est plus identifié en tant que tel (vêtements spéciaux ou autres objets, par exemple)
 - lorsque le conducteur n'a pas bouclé sa ceinture de sécurité
 - dans les virages serrés
- i** Les capteurs du freinage d'urgence assisté actif se calibrent automatiquement après une certaine distance parcourue suite à la livraison du véhicule. Pendant le cycle d'initialisation, le freinage d'urgence assisté actif n'est pas disponible ou seulement de manière limitée.

■ Réglage du freinage d'urgence assisté actif

Conditions requises

- Le véhicule est en marche.

Système multimédia:

→  » Réglages » Assistance
 » Dispositif anticollision

▶ Activez ou désactivez la fonction.

- ⓘ Il est recommandé de ne jamais désactiver le freinage d'urgence assisté actif.

Lorsque le freinage d'urgence assisté actif est désactivé, la fonction d'alerte de distance, l'alerte anticollision, la fonction de freinage autonome et l'assistant directionnel pour les manœuvres d'évitement sont désactivés.

- ⓘ Lorsque le freinage d'urgence assisté actif est désactivé, le symbole  apparaît dans la zone de statut de l'écran conducteur et le système est réactivé au prochain démarrage du véhicule.

Réglage du seuil de déclenchement d'alerte

- ▶ Sélectionnez  à côté de **Freinage d'urgence assisté actif**.
- ▶ Sélectionnez **Intervention anticipée**, **Intervention normale** ou **Intervention tardive**.

Assistant de signalisation routière

■ Fonctionnement de l'assistant de signalisation routière

L'assistant de signalisation routière détecte les panneaux à l'aide de la caméra multifonction (→ page 247). Il vous aide en affichant les limites de vitesse et interdictions de dépasser détectées sur l'écran conducteur.

Tenez compte des remarques relatives aux systèmes d'aide à la conduite et à votre responsabilité, sinon vous risquez de ne pas être averti des dangers qui pourraient se présenter (→ page 246).

L'assistant de signalisation routière prenant aussi en considération les données enregistrées dans le système de navigation, l'affichage peut également s'actualiser sans panneau de signalisation détecté.

Les panneaux de signalisation avec une restriction indiquée par un symbole additionnel (en cas de pluie, par exemple) sont également détectés par la caméra. Ils sont uniquement affichés si la restriction s'applique ou si le système ne peut pas déterminer clairement si la restriction s'applique.

Avertissement en cas de dépassement de la vitesse maximale autorisée

Le système peut vous avertir si vous dépassez par inadvertance la vitesse maximale autorisée. En fonction du pays, vous pouvez pour ce faire régler dans le système multimédia de combien la vitesse maximale autorisée peut être dépassée avant que l'alerte ne retentisse. Vous pouvez choisir si l'alerte doit être émise uniquement de manière optique ou également sonore.

Remarques relatives à la traction d'une remorque

- ⓘ Tenez également compte des remarques relatives à la traction d'une remorque (→ page 331).

Si une remorque ou un porte-vélo est correctement attelé, un message s'affiche sur l'écran central pour demander le type de remorque et sa vitesse maximale autorisée (→ page 336).

Il est de la responsabilité du conducteur d'adapter manuellement la vitesse maximale autorisée dans la catégorie **petite ou grande remorque**.

A cet égard, il convient de tenir compte en particulier des dispositions légales en vigueur dans le pays où vous vous trouvez, par exemple en ce qui concerne:

- la vitesse maximale par construction ou par homologation
- la MTAC avec ou sans véhicule tracteur
- le nombre requis d'années de détention d'un permis de conduire approprié
- le type et la nature de la route empruntée
- les conditions météorologiques

La vitesse maximale autorisée adaptée à l'attelage peut être reprise pendant la marche par la reprise de vitesse manuelle ou automatique (en fonction de l'équipement).

Côté système, il est possible de prendre en compte des panneaux supplémentaires de limitation de vitesse pertinents pour l'attelage et des règles de circulation claires et spécifiques à la route (en fonction du pays).

Il n'est pas possible de sélectionner une vitesse maximale autorisée pour un porte-vélo dans le système multimédia. Lors de l'utilisation d'un porte-vélo, respectez les consignes relatives à la vitesse maximale autorisée qui figurent dans la notice d'utilisation du fabricant.

Affichages sur l'écran conducteur

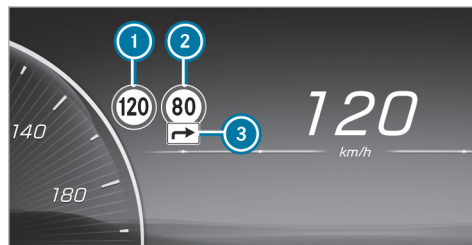

- ① Vitesse autorisée
- ② Vitesse autorisée en cas de restriction
- ③ Symbole additionnel avec restriction

Les panneaux de signalisation ayant un impact sur la vitesse maximale autorisée, par exemple les panneaux signalant le début ou la fin d'une route

pour automobiles, peuvent également être détectés.

Le système peut afficher jusqu'à 2 panneaux de signalisation simultanément sur l'écran conducteur. Les limites de vitesse sont toujours affichées en priorité. L'affichage tête haute peut indiquer au maximum un panneau de signalisation avec une limite de vitesse. Lorsque 2 panneaux de vitesse sont affichés sur l'écran conducteur (dans le cas de restrictions détectées, par exemple), la valeur de la limite de vitesse de gauche ① est toujours transmise au TEMPOMAT ou à l'assistant de régulation de distance DISTRONIC actif pour être reprise et indiquée sur l'affichage tête haute.

L'assistant de signalisation routière utilise également les données provenant de la carte numérique du système de navigation. Lorsque vous entrez ou sortez d'une localité ou changez de route (entrée ou sortie d'autoroute ou après un changement de direction à un carrefour, par exemple), l'affichage sur l'écran conducteur peut donc également s'actualiser sans panneau de signalisation détecté.

Si l'assistant de signalisation routière ne peut pas déterminer la vitesse maximale autorisée actuelle-

ment en vigueur (en raison de l'absence de signalisation, par exemple), l'affichage suivant apparaît sur l'écran conducteur:



L'assistant de signalisation routière n'est pas disponible dans tous les pays. Si le véhicule se trouve dans un pays dans lequel l'assistant de signalisation routière n'est pas pris en charge, cet affichage est permanent.

Limites système

Le système peut être perturbé ou ne pas fonctionner en particulier dans les situations suivantes:

- lorsque les conditions de visibilité sont mauvaises (en cas d'éclairage insuffisant de la chaussée, de fortes alternances d'ombre et de lumière, de pluie, de chutes de neige, de brouillard, de poussière tourbillonnante ou d'embruns, par exemple)
- en cas d'éblouissement par les véhicules qui arrivent en sens inverse, par le soleil ou par des reflets, par exemple
- en cas d'encrassement du pare-brise dans la zone de la caméra multifonction ou si la caméra est embuée, endommagée ou masquée
- lorsque les panneaux de signalisation sont difficiles à détecter parce qu'ils sont, par exemple, sales, masqués, décolorés, recouverts de givre, endommagés, mal positionnés, insuffisamment éclairés ou tournés
- les panneaux de signalisation actifs avec affichage LED peuvent éventuellement ne pas être détectés ou l'être incorrectement pour des raisons techniques (fréquences d'émission, par exemple)
- lorsque les informations sur la carte numérique du système de navigation sont erronées, incomplètes ou non actuelles
- lorsque la signalisation, le marquage routier ou le tracé de la route sont ambigus (par exemple dans le cas de panneaux de signalisation sur des chantiers, à des sorties et des entrées, dans le cas de voies voisines ou de routes parallèles, dans le cas de marquages de passages piétons aux feux de circulation)
- lorsque la signalisation ou le marquage routier n'est pas conforme à la norme
- lorsque la signalisation, le marquage routier ou le tracé de la route est spécifique au pays et que des différences sont constatées par rapport au guidage du système de navigation (dans ou après des chantiers)
- après un changement prononcé de direction et dans des virages serrés, lorsque vous passez devant des panneaux de signalisation se trouvant en dehors du champ de vision de la caméra
- lorsque vous dépassez des véhicules sur lesquels sont collés ou montés des panneaux de signalisation
- lorsque vous utilisez des dispositifs de transport fixés au véhicule au moyen d'un dispositif d'attelage (porte-vélo, par exemple), des restrictions concernant les attelages peuvent éventuellement être considérées comme valides

Réglage de l'assistant de signalisation routière

Système multimédia:

-  » Réglages » Assistance
- » Assistance
- » Assistant de signalisation routière

Activation et désactivation de l'alerte de vitesse

- ▶ Désactivez **Alerte de vitesse**.
L'alerte de vitesse reste désactivée jusqu'à la prochaine mise en marche ou jusqu'au prochain arrêt du véhicule et l'ouverture de la porte conducteur, conformément à la législation spécifique du pays.

Modification du type d'alerte de vitesse

- ▶ Modifiez l'alerte en **Alerte visuelle** ou **Alerte visuelle et sonore**.

Réglage du seuil d'alerte

Cette valeur détermine à partir de quel dépassement de vitesse une alerte est émise.

- ▶ Sous Seuil d'alerte, réglez la vitesse souhaitée.

Activation et désactivation des autres fonctions de l'assistant de signalisation routière

- ▶ Activez ou désactivez d'autres alertes.
Les fonctions disponibles sont activées ou désactivées.

Réglage du type d'avertissement pour les autres fonctions

- ▶ Sélectionnez **Alerte visuelle** ou **Alerte visuelle et sonore**.

Vue des feux de circulation

Informations relatives à la vue des feux de circulation

La vue des feux de circulation aide le conducteur lorsqu'il attend à un feu rouge en affichant l'image de la caméra sur l'écran central. L'image de la caméra est affichée lorsque le conducteur est le 1^{er} véhicule au feu rouge et masquée lorsque le véhicule démarre.

Affichage de la vue des feux de circulation

Conditions requises

- L'option **Vue des feux de circulation** est activée.
- Une vue des feux de circulation est disponible.



Système multimédia:

-  » Réglages » Assistance
- » Assistance » **Vue des feux de circulation**

- ⓘ Cette fonction n'est pas disponible dans tous les pays.

Lorsque le véhicule se trouve en 1^{re} position devant un feu de circulation, l'image de la caméra avec la vue des feux de circulation est affichée sur l'écran central.

Lorsque le véhicule démarre, l'image de la caméra est masquée.

- ▶ Activez  ou désactivez  **Vue des feux de circulation**.

Utilisation d'autres fonctions disponibles

- ▶ Sélectionnez .

► Sélectionnez **Sur demande** ou **Automatique**. Si **Sur demande** est réglé et qu'une vue des feux de circulation est disponible, le message **Appuyez ici pour vue des feux de circulation** apparaît. Après confirmation du message, l'image de la caméra est affichée.

Si **Automatique** est réglé, l'image de la caméra apparaît automatiquement lorsqu'une vue des feux de circulation est disponible.

Assistant d'angle mort et assistant d'angle mort actif

■ Fonctionnement de l'assistant d'angle mort et de l'assistant d'angle mort actif avec avertisseur de sortie

L'assistant d'angle mort et l'assistant d'angle mort actif surveillent au moyen de 2 capteurs radar latéraux orientés vers l'arrière les zones s'étendant jusqu'à 130 ft (40 m) derrière le véhicule et jusqu'à 10 ft (3 m) sur les côtés.

Si, à partir de 8 mph (12 km/h) environ, un véhicule est détecté et entre dans la zone de surveillance de l'environnement immédiat de votre véhi-

cule, le voyant d'alerte intégré au rétroviseur extérieur s'allume en rouge.

Affichage d'état sur l'écran conducteur



Gris: le système est activé mais n'est pas opérationnel.



Vert: le système est activé et opérationnel.

Si un véhicule est détecté à une distance de sécurité insuffisante et que vous allumez les clignotants dans la direction correspondante, un double signal d'alerte retentit et le voyant rouge d'alerte qui se trouve sur le rétroviseur extérieur clignote. Si les clignotants restent enclenchés, tous les autres véhicules détectés sont uniquement signalés par le clignotement du voyant rouge d'alerte.

Aucune alerte n'est émise si vous dépassez rapidement un véhicule.



ATTENTION Risque d'accident alors que l'assistant d'angle mort est activé

L'assistant d'angle mort ne tient pas compte des véhicules qui s'approchent à une vitesse beaucoup plus élevée que celle de votre véhicule et vous dépassent.

L'assistant d'angle mort ne peut pas vous alerter dans cette situation.

► Soyez toujours particulièrement attentif aux conditions de circulation et maintenez une distance de sécurité latérale suffisante.



ATTENTION Risque d'accident alors que l'assistant d'angle mort actif est activé

L'assistant d'angle mort actif ne tient pas compte

- des véhicules qui se trouvent dans votre angle mort lorsque vous les dépassez avec une distance latérale réduite
- des véhicules qui s'approchent à une vitesse beaucoup plus élevée que celle de votre véhicule et vous dépassent

Dans ces situations, l'assistant d'angle mort actif ne peut pas vous avertir ni intervenir.

► Soyez toujours particulièrement attentif aux conditions de circulation et maintenez

neez une distance de sécurité latérale suffisante.

Tenez compte des remarques relatives aux systèmes d'aide à la conduite et à votre responsabilité, sinon vous risquez de ne pas être averti des dangers qui pourraient se présenter (→ page 246).

Avertisseur de sortie

L'avertisseur de sortie est une fonction supplémentaire de l'assistant d'angle mort. Il permet de prévenir les occupants qui s'appêtent à quitter le véhicule à l'arrêt si un autre véhicule s'approche.

⚠ ATTENTION Risque d'accident malgré l'avertisseur de sortie

L'avertisseur de sortie ne tient pas compte des objets fixes ni des personnes ou autres usagers qui s'approchent à une vitesse beaucoup plus élevée que celle de votre véhicule.

Dans ces situations, l'avertisseur de sortie ne peut pas vous avertir.

► Lorsque vous ouvrez les portes, soyez toujours attentif aux conditions de circu-

lation et veillez à ce que ce que l'espace de manœuvre soit suffisant.

Si un véhicule se trouve dans la zone de surveillance, il est signalé dans le rétroviseur extérieur. Lorsqu'un occupant du véhicule ouvre la porte du côté où l'avertissement est nécessaire, un signal d'alerte retentit et le voyant d'alerte intégré au rétroviseur extérieur se met à clignoter.

Cette fonction supplémentaire est uniquement disponible lorsque l'assistant d'angle mort est activé. L'avertisseur de sortie peut vous avertir à partir du moment où le véhicule est en marche et jusqu'à 3 minutes maximum après que le véhicule est arrêté. Le voyant d'alerte intégré au rétroviseur extérieur clignote 3 fois pour signaler la fin de la disponibilité de l'avertisseur de sortie.

L'avertisseur de sortie est uniquement un système d'aide et il n'est pas en mesure de remplacer la vigilance des occupants du véhicule. La responsabilité lors de l'ouverture des portes et de la descente du véhicule incombe aux occupants du véhicule.

Limites système

L'assistant d'angle mort et l'assistant d'angle mort actif peuvent être limités en particulier dans les situations suivantes:

- lorsque les capteurs sont encrassés ou masqués
- lorsque les conditions de visibilité sont mauvaises (en cas de brouillard, de forte pluie ou de chutes de neige, par exemple)
- dans le cas de véhicules de largeur réduite (un vélo ou une moto, par exemple)
- lorsque la voie est très large ou très étroite
- en cas de trajectoire fortement décalée latéralement

Le système peut émettre des alertes à tort en présence de glissières de sécurité ou autres séparations. Maintenez toujours une distance latérale suffisante par rapport aux autres usagers ou aux obstacles qui pourraient se trouver sur la chaussée.

Le système peut interrompre une alerte lorsque vous roulez pendant un certain temps à côté de

véhicules de longueur inhabituelle (un camion, par exemple).

Lorsque vous engagez la marche arrière, l'assistant d'angle mort n'est pas opérationnel.

Lorsque vous tractez une remorque et que la liaison électrique entre le véhicule et le dispositif d'attelage est établie correctement, l'assistant d'angle mort et l'avertisseur de sortie ne sont pas opérationnels.

L'avertisseur de sortie peut être limité dans les situations suivantes:

- lorsque le capteur est masqué par l'ombre des véhicules avoisinants dans des places de stationnement étroites
- lorsque des personnes s'approchent
- lorsque des objets sont fixes ou se déplacent lentement

Fonctionnement de l'intervention de freinage de l'assistant d'angle mort actif

Si l'assistant d'angle mort actif détecte un risque de collision latérale dans la zone de surveillance, il déclenche une intervention de freinage permet-

tant de corriger la trajectoire. Celle-ci a pour but de vous aider à éviter une collision.

Le système peut effectuer une intervention de freinage permettant de corriger la trajectoire entre 20 mph (30 km/h) et 125 mph (200 km/h) environ.

⚠ ATTENTION Risque d'accident malgré l'intervention de freinage de l'assistant d'angle mort actif

L'intervention de freinage permettant de corriger la trajectoire ne peut pas toujours empêcher une collision.

- ▶ Braquez, freinez et accélérez toujours vous-même, en particulier si l'assistant d'angle mort actif vous avertit ou freine le véhicule pour corriger sa trajectoire.
- ▶ Maintenez toujours une distance de sécurité latérale suffisante.



Lorsqu'une intervention de freinage permettant de corriger la trajectoire a lieu, le voyant rouge d'alerte intégré au rétroviseur extérieur clignote et un signal d'alerte retentit. En outre, un affichage 1 signalant un risque de collision latérale apparaît sur l'écran conducteur.

Dans de rares cas, le système peut déclencher une intervention de freinage inappropriée. Vous pouvez interrompre cette intervention de freinage en contre-braquant légèrement ou en accélérant.

Limites système

Tenez compte des limites système imposées par l'assistant d'angle mort actif, sinon vous risquez

de ne pas être averti des dangers qui pourraient se présenter (→ page 285).

Dans les situations suivantes en particulier, soit aucune intervention de freinage permettant de corriger la trajectoire n'a lieu, soit elle est adaptée à la situation de marche:

- Des véhicules ou des obstacles (glissières de sécurité, par exemple) se trouvent des 2 côtés du véhicule.
- Un véhicule arrive en sens inverse et la distance latérale est réduite.
- Vous adoptez un style de conduite sportif (vitesse élevée dans les virages).
- Vous freinez ou accélérez activement.
- Un système de sécurité active intervient (ESP® ou freinage d'urgence assisté actif, par exemple).
- L'ESP® est désactivé.
- Une perte de pression d'un pneu ou un pneu défectueux a été détecté.
- Un dispositif de transport (une remorque ou un porte-vélo, par exemple) est fixé au disposi-

tif pour remorque et la liaison électrique a été établie correctement.

■ Activation et désactivation de l'assistant d'angle mort ou de l'assistant d'angle mort actif

Système multimédia:

→  » Réglages » Assistance

» Dispositif anticollision

▶ Activez ou désactivez **Assistant d'angle mort actif**.

Assistant de franchissement de ligne actif

■ Fonctionnement de l'assistant de franchissement de ligne actif

L'assistant de franchissement de ligne actif surveille la zone située devant votre véhicule à l'aide de la caméra multifonction (→ page 247) et peut vous préserver d'un changement involontaire de voie. Le système peut vous ramener sur votre voie par le biais d'une intervention sur la direction permettant de corriger la trajectoire et également vous avertir par une sensation perceptible au niveau du volant. L'assistant de franchissement

de ligne actif est disponible entre 37 mph (60 km/h) et 130 mph (210 km/h) environ.

Le système peut intervenir dans les conditions suivantes:

- L'assistant de franchissement de ligne actif détecte une ligne de délimitation de la voie.
- Vous passez sur cette ligne de délimitation de la voie avec une roue avant.

Lorsque vous allumez les clignotants, aucune intervention sur la direction n'a lieu du côté correspondant.

Si vous quittez la voie sans avoir activé les clignotants, mais qu'un risque de collision avec un obstacle en mouvement a été détecté sur votre voie, aucune intervention sur la direction n'a lieu.

Véhicules équipés de l'assistant d'angle mort ou du Pack Assistance à la conduite : si le système détecte un obstacle (un autre véhicule, par exemple) sur la voie voisine, une intervention sur la direction a lieu malgré les clignotants.



Dans les cas suivants, l'affichage ❶ apparaît sur l'écran conducteur et un signal d'alerte retentit:

- Une intervention sur la direction par l'assistant de franchissement de ligne actif dure plus de 10 secondes environ.
- 2 interventions sur la direction ou plus de la part du système ont lieu sur une période de 3 minutes environ sans intervention sur la direction de la part du conducteur.

Dans les réglages de l'assistant de franchissement de ligne actif, vous pouvez régler la sensibilité du système et ainsi déterminer le niveau de l'assistance. Vous pouvez en outre déterminer si le système doit réagir aux lignes de délimitation

de la voie discontinues ou uniquement aux lignes continues (→ page 291).

Affichages d'état de l'assistant de franchissement de ligne actif



Blanc: l'assistant de franchissement de ligne actif est désactivé.

Si l'ESP® est désactivé ou qu'un avertissement de perte de pression des pneus est affiché, l'assistant de franchissement de ligne actif est automatiquement désactivé.



Orange: un défaut est survenu. Tenez également compte à ce sujet des messages d'écran.



Gris: l'assistant de franchissement de ligne actif est activé mais n'est pas prêt.



Vert: l'assistant de franchissement de ligne actif est activé et prêt.



Rouge: l'assistant de franchissement de ligne actif vous a ramené sur votre voie par le biais d'une intervention sur la direction permettant de corriger la trajectoire. Si une alerte tactile est également déclenchée au niveau du volant, l'affichage d'état

clignote. Seule la ligne de délimitation de la voie du côté concerné par l'avertissement est représentée en rouge.

Affichage de l'assistant de franchissement de ligne actif dans le menu «Assistance»



Si vous passez sur une ligne de délimitation de la voie détectée avec une roue avant, la ligne est mise en évidence en rouge dans le menu [Assistance](#) sur l'écran conducteur.

Limites système

Dans les situations suivantes, une intervention sur la direction permettant de corriger la trajectoire peut ne pas se produire, mais une alerte peut être donnée au niveau du volant en fonction de la situation:

- lorsque vous braquez, freinez ou accélérez activement
- lorsqu'un système de sécurité active intervient (ESP®, freinage d'urgence assisté actif ou assistant d'angle mort actif, par exemple)
- lorsque vous adoptez un style de conduite sportif (vitesse élevée dans les virages, fortes accélérations)
- lorsqu'un dispositif de transport (une remorque ou un porte-vélo, par exemple) est fixé au dispositif pour remorque et que la liaison électrique est établie correctement

Le système peut être perturbé ou ne pas fonctionner en particulier dans les situations suivantes:

- lorsque les conditions de visibilité sont mauvaises (en cas d'éclairage insuffisant de la chaussée, de fortes alternances d'ombre et de

lumière, de pluie, de chutes de neige, de brouillard ou d'embruns, par exemple)

- en cas d'éblouissement par les véhicules qui arrivent en sens inverse, par le soleil ou par des reflets, par exemple
- en cas d'encrassement du pare-brise dans la zone de la caméra multifonction ou si la caméra est embuée, endommagée ou masquée
- en cas d'encrassement du pare-chocs dans la zone des capteurs radar ou si ceux-ci sont endommagés ou masqués
- en cas d'absence de lignes de délimitation de la voie, de marquage multiple ou équivoque pour une voie (à proximité de travaux, par exemple)
- lorsque les lignes de délimitation de la voie sont usées, sombres ou couvertes
- lorsque la distance par rapport au véhicule qui précède est trop faible et que les lignes de délimitation de la voie ne peuvent par conséquent pas être détectées
- lorsque les lignes de délimitation de la voie changent rapidement (lorsque des voies se



séparent, se croisent ou se rejoignent, par exemple)

- lorsque la chaussée est très étroite et sinueuse

Tenez compte des remarques relatives aux systèmes d'aide à la conduite et à votre responsabilité, sinon vous risquez de ne pas être averti des dangers qui pourraient se présenter (→ page 246).

■ Activation et désactivation de l'assistant de franchissement de ligne actif

Système multimédia:

- 

 » Réglages » Assistance
 » Dispositif anticollision
 » Assistant franchissement ligne actif
 Activez ou désactivez la fonction.

L'assistant de franchissement de ligne actif peut également être activé et désactivé par l'intermédiaire de l'accès rapide au véhicule .

- ⓘ Le réglage après le démarrage du véhicule dépend du pays.

Réglage de l'assistant de franchissement de ligne actif

Système multimédia:

- ➔  ➔ Réglages ➔ Assistance
- ➔ Dispositif anticollision
- ➔ Assist. franch. ligne actif

Réglage de la sensibilité

- ▶ Sélectionnez .
- ▶ Sélectionnez **Intervention anticipée, Moy.** ou **Intervention tardive.**

Le dernier réglage sélectionné est repris lors du prochain démarrage du véhicule.

- ⓘ Le réglage standard de cette fonction dépend du pays.
- ⓘ La fonction n'est pas disponible sur les véhicules équipés du Pack Assistance à la conduite.

Activation et désactivation de l'assistance en cas de ligne de délimitation de la voie discontinuée

- ▶ Sélectionnez **Assistance avancée.**

Le dernier réglage sélectionné est repris lors du prochain démarrage du véhicule.

- ⓘ Le réglage standard de cette fonction dépend du pays.

AIRMATIC

Fonctionnement de la suspension AIRMATIC

! REMARQUE Véhicules Mercedes-AMG

- ▶ Tenez compte des remarques figurant dans la notice d'utilisation complémentaire. Sinon, vous risquez de ne pas être averti des dangers qui pourraient se présenter.

La suspension AIRMATIC est une suspension pneumatique à amortissement variable pour un meilleur confort de marche. Le correcteur d'assiette intégral assure une suspension optimale et une garde au sol constante même lorsque le véhicule est chargé. Lorsque vous roulez vite, le véhicule s'abaisse automatiquement afin d'améliorer la sécurité de marche et de diminuer la consom-

mation d'énergie. Il est également possible de régler le niveau du véhicule manuellement.

La suspension AIRMATIC comprend les fonctions et éléments suivants:

- Suspension pneumatique avec correcteur d'assiette intégral automatique
- Abaissement du niveau du véhicule asservi à la vitesse
- Niveau surélevé du véhicule sélectionnable par l'intermédiaire de la touche de niveau (touche à bascule ) pour une plus grande garde au sol
- ADS PLUS (système d'amortissement adaptatif avec réglage continu de l'amortissement)

Réglage du train de roulement et niveau du véhicule selon le programme de conduite

Programmes de conduite  et 

- Réglage du train de roulement privilégiant le confort
- Réglage du véhicule sur le niveau normal

- Abaissement du véhicule au niveau surbaissé -1 à partir d'une vitesse de 87 mph (140 km/h) environ
- Relèvement du véhicule au niveau normal lorsque la vitesse est inférieure à 25 mph (40 km/h) environ

Programmes de conduite **B**, **H** et **EL**
(véhicules hybrides rechargeables)

- Réglage du train de roulement privilégiant le confort
- Réglage du véhicule sur le niveau normal
- Abaissement du véhicule au niveau surbaissé -1 à partir d'une vitesse de 87 mph (140 km/h) environ
- Relèvement du véhicule au niveau normal lorsque la vitesse est inférieure à 25 mph (40 km/h) environ

Programme de conduite **S**

- Réglage plus ferme du train de roulement
- Réglage du véhicule sur le niveau surbaissé -1 et pas d'abaissement du véhicule asservi à la vitesse

• Véhicules hybrides rechargeables

- Réglage du véhicule sur le niveau normal
- Abaissement du véhicule au niveau surbaissé -1 à partir d'une vitesse de 87 mph (140 km/h) environ
- Relèvement du véhicule au niveau normal lorsque la vitesse est inférieure à 25 mph (40 km/h) environ

Programme de conduite 

- Réglage du train de roulement pour la conduite en tout-terrain
- **Véhicules sans Pack Offroad :**
 - Lorsque la vitesse est inférieure à 37 mph (60 km/h) environ, relèvement du véhicule jusqu'au niveau tout-terrain +1
 - A partir d'une vitesse de 50 mph (80 km/h) environ, abaissement du véhicule jusqu'au niveau normal et lorsque la vitesse est inférieure à 30 mph (45 km/h) environ, nouveau relèvement du véhicule jusqu'au niveau tout-terrain +1

- A partir d'une vitesse de 68 mph (110 km/h) environ, passage sur **C**
- **Véhicules hybrides rechargeables :** à partir d'une vitesse de 68 mph (110 km/h) environ, passage sur **H**

• Véhicules équipés du Pack Offroad :

- Lorsque la vitesse est inférieure à 56 mph (90 km/h) environ, relèvement du véhicule jusqu'au niveau tout-terrain +1
- A partir d'une vitesse de 68 mph (110 km/h) environ, passage sur **C**, abaissement du véhicule jusqu'au niveau normal et lorsque la vitesse est inférieure à 47 mph (75 km/h) environ, possibilité de sélectionner à nouveau 



Le programme de conduite **T*** vous permet de rappeler les réglages personnalisés du train de roulement (→ page 208).

Lorsque le niveau de montée à bord et descente du véhicule est activé, le véhicule est abaissé jusqu'au niveau surbaissé -2 afin de faciliter la montée à bord et la descente du véhicule. A partir

d'une vitesse de 19 mph (30 km/h) environ, le niveau de montée à bord et descente du véhicule est désactivé et le véhicule est relevé (→ page 297).

Lorsque le mode Station de lavage est activé, le véhicule est relevé jusqu'à un niveau de station de lavage automatique nettement plus élevé. A partir d'une vitesse de 12 mph (20 km/h), le mode Station de lavage est désactivé et le véhicule est abaissé jusqu'au niveau du véhicule réglé auparavant (→ page 420).

Lorsque vous roulez à une vitesse inférieure à 37 mph (60 km/h) environ et que l'équipement du véhicule le permet, vous pouvez également relever manuellement le véhicule jusqu'à un niveau tout-terrain (→ page 294).

i **Utilisation d'une remorque ou d'un porte-vélo :** lorsqu'un dispositif de transport (une remorque ou un porte-vélo, par exemple) est fixé au dispositif pour remorque et que la liaison électrique est établie correctement, le véhicule reste toujours sur le niveau normal dans tous les programmes de conduite à l'exception de . Dans le programme de conduite , le véhicule s'abaisse jusqu'au

niveau normal à partir d'une vitesse de 19 mph (30 km/h) environ.

Ecart entre les différents niveaux du véhicule et le niveau normal

Véhicules sans Pack Offroad

- **Niveau de station de lavage automatique**
 - +3,5 in (+90 mm) environ
- **Niveau tout-terrain +1**
 - +2,4 in (+60 mm) environ
- **Niveau surbaissé -1**
 - -0,6 in (-15 mm) environ
- **Niveau surbaissé -2 ou niveau de montée à bord et descente du véhicule**
 - -1,0 in (-25 mm) environ

Véhicules équipés du Pack Offroad

- **Niveau tout-terrain +3 ou niveau de station de lavage automatique**
 - +3,5 in (+90 mm) environ
- **Niveau tout-terrain +2**
 - +2,4 in (+60 mm) environ

- **Niveau tout-terrain +1**
 - +1,2 in (+30 mm) environ
- **Niveau surbaissé -1**
 - -0,6 in (-15 mm) environ
- **Niveau surbaissé -2 ou niveau de montée à bord et descente du véhicule**
 - -1,0 in (-25 mm) environ

i Le niveau de station de lavage automatique se situe 1,3 in (30 mm) au-dessus de la hauteur maximale du véhicule, le niveau tout-terrain. Tenez compte du niveau nettement plus élevé du véhicule en mode Station de lavage, en particulier lorsque vous entrez dans des garages souterrains, afin d'éviter d'éventuels dommages.

Limites système

La suspension AIRMATIC n'est pas disponible ou ne l'est que de manière limitée dans les cas suivants:

- La protection antisurchauffe a été activée en raison de modifications fréquentes du niveau sur une courte période de temps. Un message

d'écran correspondant apparaît sur l'écran conducteur.

Au terme de la phase de refroidissement, le système est de nouveau pleinement disponible.

■ Réglage du niveau du véhicule (véhicules équipés de la suspension AIRMATIC)

⚠ ATTENTION Risque d'accident en cas de niveau trop élevé du véhicule

Le comportement routier peut être compromis.

Le véhicule peut être déporté vers l'extérieur lors du braquage ou dans un virage, par exemple.

▶ Sélectionnez un niveau adapté au style de conduite et à l'état de la chaussée.

⚠ ATTENTION Risque de coincement suite à l'abaissement du véhicule

Les personnes se trouvant entre la carrosserie et les roues, ou sous le véhicule, risquent d'être coincées lors de son abaissement.

▶ Assurez-vous que personne ne se trouve à proximité immédiate des passages de roue ou sous le véhicule lors de son abaissement.

⚠ ATTENTION Risque de coincement suite à l'abaissement du véhicule

Véhicules équipés de la suspension AIRMATIC ou du correcteur de niveau : lorsque vous déchargez ou quittez le véhicule, celui-ci s'élève d'abord légèrement, puis s'abaisse au bout de quelques instants jusqu'au niveau réglé.

Toute personne se trouvant à proximité des passages de roue ou du soubassement risque d'être coincée.

Le véhicule peut également s'abaisser après son verrouillage.

▶ Assurez-vous que personne ne se trouve à proximité des passages de roue ou du soubassement lorsque vous quittez le véhicule.

! REMARQUE Endommagement lors de l'abaissement du véhicule

Lorsque le véhicule s'abaisse, des pièces de carrosserie risquent d'être endommagées.



▶ Lors de l'abaissement du véhicule, assurez-vous qu'aucun obstacle (bordures de trottoirs, par exemple) ne se trouve en dessous ou à proximité immédiate de la carrosserie.

! REMARQUE Véhicules Mercedes-AMG

▶ Tenez compte des remarques figurant dans la notice d'utilisation complémentaire. Sinon, vous risquez de ne pas être averti des dangers qui pourraient se présenter.

Conditions requises

- Le véhicule a démarré.
- **Véhicules sans Pack Offroad :**
 - Le véhicule ne roule pas à plus de 37 mph (60 km/h).
- **Véhicules équipés du Pack Offroad :**

- Niveau tout-terrain +1: le véhicule ne roule pas à plus de 56 mph (90 km/h).
 - Niveau tout-terrain +2: le véhicule ne roule pas à plus de 37 mph (60 km/h) en .
 - Niveau tout-terrain +3: le véhicule ne roule pas à plus de 12 mph (20 km/h) en  et le feu antibrouillard arrière n'est pas allumé.
- **Utilisation d'une remorque ou d'un porte-vélo avec une prise de remorque correctement connectée:**
 - Le véhicule ne roule pas à plus de 19 mph (30 km/h).
- i** Utilisez le niveau normal lorsque vous tractez une remorque. La conduite à un niveau sur-élevé n'est pas autorisée sur les voies publiques lorsque vous tractez une remorque.

Relèvement du véhicule (véhicules sans Pack Offroad)

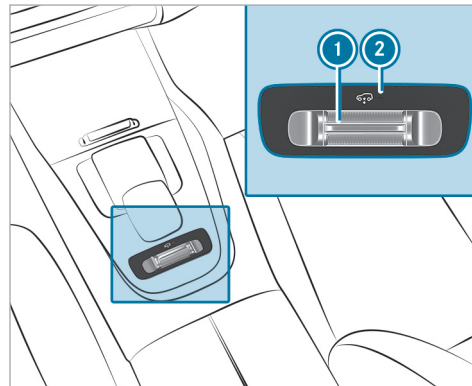

- ▶ Actionnez la touche **1** vers l'avant. Le voyant **2** clignote lors du relèvement jusqu'au niveau tout-terrain +1 et reste allumé en permanence une fois le relèvement terminé.

Le niveau tout-terrain +1 réglé reste mémorisé même après avoir arrêté le véhicule.

Dans les situations suivantes, le véhicule est de nouveau abaissé jusqu'au niveau du véhicule du programme de conduite sélectionné:

- Vous roulez à plus de 50 mph (80 km/h).
- Vous roulez pendant un court instant à une vitesse comprise entre 40 mph (65 km/h) et 50 mph (80 km/h).
- Vous sélectionnez un autre programme de conduite.

Abaissement du véhicule (véhicules sans Pack Offroad)

- ▶ Tirez la touche **1**. Le véhicule s'abaisse à la hauteur du programme de conduite sélectionné. Le voyant **2** clignote lors de l'abaissement et s'éteint une fois l'abaissement terminé.

Relèvement du véhicule (véhicules équipés du Pack Offroad)

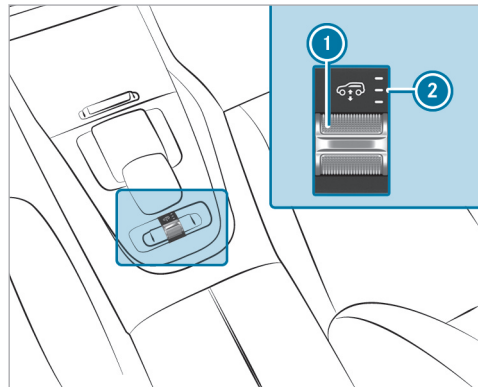

- Actionnez la touche ① vers l'avant. Le véhicule remonte jusqu'au niveau tout-terrain immédiatement supérieur.

Les voyants suivants ② clignotent lors du relèvement et restent allumés en permanence une fois le relèvement terminé.

- Niveau tout-terrain +1: 1 voyant
- Niveau tout-terrain +2: 2 voyants
- Niveau tout-terrain +3: 3 voyants

Le niveau tout-terrain réglé reste mémorisé même après avoir arrêté le véhicule.

Dans les situations suivantes, le véhicule s'abaisse jusqu'au niveau du véhicule immédiatement inférieur:

- Dans le niveau tout-terrain +3:
 - Vous roulez à plus de 12 mph (20 km/h).
 - Vous allumez le feu antibrouillard arrière.
- Dans le niveau tout-terrain +2:
 - Vous roulez à plus de 50 mph (80 km/h).
 - Vous roulez pendant un court instant à une vitesse comprise entre 40 mph (65 km/h) et 50 mph (80 km/h).
- Dans le niveau tout-terrain +1:
 - Vous roulez à plus de 68 mph (110 km/h).

- Vous roulez pendant un court instant à une vitesse comprise entre 62 mph (100 km/h) et 68 mph (110 km/h).

① Lorsque vous sélectionnez un autre programme de conduite, le véhicule s'abaisse jusqu'au niveau du véhicule du programme de conduite sélectionné.

Abaissement du véhicule (véhicules équipés du Pack Offroad)

► Tirez la touche ①.

Le véhicule s'abaisse jusqu'au niveau du véhicule immédiatement inférieur. Les voyants ② du rapport tout-terrain actuel clignotent lors de l'abaissement.

Les voyants suivants ② restent allumés en permanence une fois l'abaissement terminé.

- Niveau tout-terrain +2: 2 voyants
- Niveau tout-terrain +1: 1 voyant
- Niveau normal: aucun voyant

Le niveau du véhicule réglé reste mémorisé même après avoir arrêté le véhicule.

Réglage du niveau de montée à bord et descente du véhicule (AIRMATIC)

Conditions requises

- Le véhicule a démarré.
- Le véhicule roule à moins de 20 mph (30 km/h).

Système multimédia:

→  » Réglages » Schnellzugriff

► Sélectionnez **Abaissement activé lors de la montée à bord**.

Le véhicule est abaissé jusqu'au niveau surbaissé -2 afin de faciliter la montée à bord et la descente du véhicule. La sélection est mémorisée et le niveau de montée à bord et descente du véhicule réglé reste mémorisé même après avoir arrêté le véhicule.

Dans les situations suivantes, le véhicule est relevé jusqu'au niveau du véhicule actuel:

- **Abaissement à la montée OFF** est sélectionné.
- Le véhicule roule à plus de 20 mph (30 km/h) après le redémarrage.

- ⓘ La disponibilité de cette fonction dépend de l'équipement du véhicule.
- ⓘ Pour de plus amples informations sur la suspension AIRMATIC, voir (→ page 291).

Abaissement et relèvement de la partie arrière

⚠ ATTENTION Risque de coincement suite à l'abaissement du véhicule

Les personnes se trouvant entre la carrosserie et les roues, ou sous le véhicule, risquent d'être coincées lors de son abaissement.

- Assurez-vous que personne ne se trouve à proximité immédiate des passages de roue ou sous le véhicule lors de son abaissement.

Conditions requises

- Toutes les portes du véhicules sont fermées.
- Aucune remorque n'est attelée.
- Aucun porte-vélo n'est monté.
- La batterie est suffisamment chargée (si nécessaire, démarrez le véhicule).

Abaissement de la partie arrière

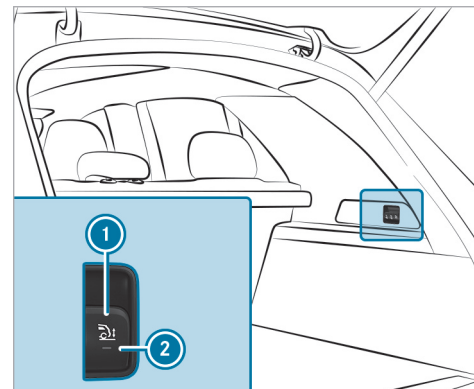

- Serrez le frein de stationnement électrique.
- Mettez la boîte de vitesses sur **P** (→ page 213).

▶ Tirez brièvement la touche ❶ située au niveau de l'habillage de compartiment de chargement.
Le voyant ❷ clignote jusqu'à ce que le véhicule soit abaissé.

Le véhicule s'abaisse de 1,5 in (40 mm) environ au niveau de l'essieu arrière. Une fois le véhicule abaissé, le voyant ❷ est allumé en permanence.

La procédure d'abaissement est interrompue dans les cas suivants:

- Une porte est ouverte.
- La touche ❶ est de nouveau tirée.
- Le véhicule roule à plus de 1,2 mph (2 km/h).

❶ Lorsque vous roulez à plus de 1,2 mph (2 km/h), le véhicule est automatiquement réglé à la hauteur du programme de conduite sélectionné.

Lorsque le voyant ❷ clignote 2 fois et que la partie arrière ne s'abaisse pas:

▶ Assurez-vous que les conditions requises sont remplies.

❶ L'abaissement de la partie arrière permet de faciliter le chargement du véhicule. Ce faisant, tenez compte des remarques relatives au chargement du véhicule (→ page 129).

Relèvement de la partie arrière

▶ Contrôlez que la batterie est suffisamment chargée. Si nécessaire, démarrez le véhicule.

▶ Tirez brièvement la touche ❶.
Le voyant ❷ s'éteint.

Le véhicule est remonté jusqu'au niveau actuellement sélectionné.

❶ Lorsque vous roulez à plus de 1,2 mph (2 km/h), le véhicule est automatiquement réglé à la hauteur du programme de conduite sélectionné.

Lorsque le véhicule ne se laisse pas relever:

▶ Assurez-vous que la batterie est suffisamment chargée; si nécessaire, démarrez le véhicule.
Le processus de relèvement se poursuit.

E-ACTIVE BODY CONTROL

Fonctionnement de la suspension E-ACTIVE BODY CONTROL

! REMARQUE Véhicules Mercedes-AMG

▶ Tenez compte des remarques figurant dans la notice d'utilisation complémentaire. Sinon, vous risquez de ne pas être averti des dangers qui pourraient se présenter.

La suspension E-ACTIVE BODY CONTROL est une suspension électrohydraulique à amortissement variable pour un meilleur confort de marche. Le correcteur d'assiette intégral assure une suspension optimale et une garde au sol constante même lorsque le véhicule est chargé. Lorsque vous roulez vite, le véhicule s'abaisse automatiquement afin d'améliorer la sécurité de marche et de diminuer la consommation d'énergie. Le réglage du train de roulement est adapté en fonction de l'état de la chaussée, du chargement du véhicule et du programme de conduite que vous avez sélectionné. Il est également possible de régler le niveau du véhicule manuellement.

La fonction ROAD SURFACE SCAN détecte, à l'aide d'une caméra multifonction, les inégalités de la chaussée avant que vous ne les franchissiez. Cela permet de réduire les mouvements de la carrosserie.

Le réglage de l'amortissement est réglé séparément pour chacune des roues et dépend des facteurs suivants:

- Style de conduite (sportif, par exemple)
- Etat de la route (chaussée déformée, par exemple)
- Programme de conduite



La suspension E-ACTIVE BODY CONTROL comprend les fonctions et éléments suivants:



- **Véhicules équipés du Pack Assistance à la conduite:** ROAD SURFACE SCAN
- Fonction d'inclinaison dans les virages CURVE
- Mode de dégagement
- Commande individuelle de roue
- Suspension pneumatique avec correcteur de niveau automatique

- Abaissement du niveau du véhicule asservi à la vitesse
- Niveau surélevé du véhicule sélectionnable par l'intermédiaire de la touche de niveau (touche à bascule ) pour une plus grande garde au sol
- ADS PLUS (système d'amortissement adaptatif avec réglage continu de l'amortissement)

Réglage du train de roulement et niveau du véhicule selon le programme de conduite

Programmes de conduite ,  et 

- Réglage du train de roulement privilégiant le confort
- Réglage du véhicule sur le niveau normal
- Abaissement du véhicule au niveau surbaissé -1 à partir d'une vitesse de 87 mph (140 km/h) environ
- Relèvement du véhicule au niveau normal lorsque la vitesse est inférieure à 25 mph (40 km/h) environ
- ROAD SURFACE SCAN désactivé ()
- ROAD SURFACE SCAN activé (, )

- Fonction d'inclinaison dans les virages désactivée (, )
- Fonction d'inclinaison dans les virages activée ()

Programme de conduite 

- Réglage plus ferme du train de roulement
- Réglage du véhicule sur le niveau surbaissé -1
- Pas d'abaissement du véhicule asservi à la vitesse
- ROAD SURFACE SCAN désactivé
- Fonction d'inclinaison dans les virages désactivée

Programme de conduite 

- Réglage du train de roulement pour la conduite en tout-terrain
- **Véhicules sans Pack Offroad:**
 - Lorsque la vitesse est inférieure à 37 mph (60 km/h) environ, relèvement du véhicule jusqu'au niveau tout-terrain +1

- A partir d'une vitesse de 50 mph (80 km/h) environ, abaissement du véhicule jusqu'au niveau normal et lorsque la vitesse est inférieure à 30 mph (45 km/h) environ, nouveau relèvement du véhicule jusqu'au niveau tout-terrain +1
- A partir d'une vitesse de 68 mph (110 km/h) environ, passage sur 
- ROAD SURFACE SCAN activé
- Fonction d'inclinaison dans les virages désactivée
- Mode de dégagement et commande individuelle de roue possibles

• **Véhicules équipés du Pack Offroad :**

- Lorsque la vitesse est inférieure à 56 mph (90 km/h) environ, relèvement du véhicule jusqu'au niveau tout-terrain +1
- A partir d'une vitesse de 68 mph (110 km/h) environ, passage sur , abaissement du véhicule jusqu'au niveau normal et

lorsque la vitesse est inférieure à 47 mph (75 km/h) environ, possibilité de sélectionner à nouveau 

- ROAD SURFACE SCAN activé
- Fonction d'inclinaison dans les virages désactivée
- Mode de dégagement et commande individuelle de roue possibles



Le programme de conduite  vous permet de rappeler les réglages personnalisés du train de roulement (→ page 208).

Lorsque le niveau de montée à bord et descente du véhicule est activé, le véhicule est abaissé jusqu'au niveau surbaissé -2 afin de faciliter la montée à bord et la descente du véhicule. A partir d'une vitesse de 19 mph (30 km/h) environ, le niveau de montée à bord et descente du véhicule est désactivé et le véhicule est relevé (→ page 297).

Lorsque le mode Station de lavage est activé, le véhicule est relevé jusqu'à un niveau de station de lavage automatique nettement plus élevé. A partir d'une vitesse de 12 mph (20 km/h), le mode Sta-

tion de lavage est désactivé et le véhicule est abaissé jusqu'au niveau du véhicule réglé auparavant (→ page 420).

Lorsque vous roulez à une vitesse inférieure à 37 mph (60 km/h) environ et que l'équipement du véhicule le permet, vous pouvez également relever manuellement le véhicule jusqu'à un niveau tout-terrain (→ page 294).

i **Utilisation d'une remorque ou d'un porte-vélo :** lorsqu'un dispositif de transport (une remorque ou un porte-vélo, par exemple) est fixé au dispositif pour remorque et que la liaison électrique est établie correctement, la fonction d'inclinaison dans les virages est désactivée et le véhicule reste toujours sur le niveau normal dans tous les programmes de conduite à l'exception de . Dans le programme de conduite , le véhicule s'abaisse jusqu'au niveau normal à partir d'une vitesse de 19 mph (30 km/h) environ.

Ecart entre les différents niveaux du véhicule et le niveau normal:

Véhicules sans Pack Offroad

- **Niveau de station de lavage automatique**

- +3,5 in (+90 mm) environ

- **Niveau tout-terrain +1**

- +2,4 in (+60 mm)

- **Niveau surbaissé -1**

- -0,6 in (-15 mm) environ

- **Niveau surbaissé -2 ou niveau de montée à bord et descente du véhicule**

- -1,0 in (-25 mm) environ

Véhicules équipés du Pack Offroad

- **Niveau tout-terrain +3 ou niveau de station de lavage automatique**

- +3,5 in (+90 mm) environ

- **Niveau tout-terrain +2**

- +2,4 in (+60 mm) environ

- **Niveau tout-terrain +1**

- +1,2 in (+30 mm) environ

- **Niveau surbaissé -1**

- -0,6 in (-15 mm) environ

- **Niveau surbaissé -2 ou niveau de montée à bord et descente du véhicule**

- -1,0 in (-25 mm) environ

- ① Le niveau de station de lavage automatique se situe 1,3 in (30 mm) au-dessus de la hauteur maximale du véhicule, le niveau tout-terrain. Tenez compte du niveau nettement plus élevé du véhicule en mode Station de lavage, en particulier lorsque vous entrez dans des garages souterrains, afin d'éviter d'éventuels dommages.

Limites système

La suspension E-ACTIVE BODY CONTROL n'est pas disponible ou ne l'est que de manière limitée dans les cas suivants:



- La protection antisurchauffe a été activée en raison de modifications fréquentes du niveau sur une courte période de temps. Un message d'écran correspondant apparaît sur l'écran conducteur.
Au terme de la phase de refroidissement, le système est de nouveau pleinement disponible.

■ Fonctionnement du système ROAD SURFACE SCAN

- ① Cette fonction n'est pas disponible dans tous les pays.

La fonction ROAD SURFACE SCAN surveille la route à l'avant du véhicule à l'aide d'une caméra multifonction (→ page 247). ROAD SURFACE SCAN détecte les inégalités de la chaussée (chaussée déformée, par exemple) avant que le véhicule ne les franchisse. Les mouvements de la carrosserie sont réduits et le confort de marche est amélioré.

ROAD SURFACE SCAN est activé automatiquement lorsque les conditions suivantes sont remplies:

- Le programme de conduite  ,  ou  est sélectionné.
- Le véhicule n'est pas réglé sur le niveau tout-terrain +3 ou sur le niveau de station de lavage automatique.
- Vous roulez à une vitesse comprise entre 4 mph (7 km/h) et 99 mph (160 km/h).

Limites système

ROAD SURFACE SCAN peut être perturbé ou ne pas fonctionner dans les situations suivantes:

- si la chaussée n'est pas suffisamment éclairée (dans l'obscurité, par exemple)
- en cas de neige, de pluie, de brouillard, d'embruns, d'éblouissement, d'ensoleillement direct ou de variations de la luminosité
- si le pare-brise est encrassé, embué, endommagé ou recouvert dans la zone de la caméra multifonction
- si la surface de la chaussée n'a pas de structure visuelle ou est réfléchissante
- si la distance par rapport au véhicule qui précède est faible
- en cas de portions de route avec des virages très serrés
- en cas de manœuvres dynamiques (si vous accélérez ou freinez fortement le véhicule, par exemple)

Tenez compte des remarques relatives au nettoyage de la caméra multifonction (→ page 424).

Fonctionnement du mode de dégagement

⚠ ATTENTION Risque de blessure dû à des mouvements de haut en bas du véhicule

En mode de dégagement, le véhicule est soumis à un mouvement de balancier de haut en bas et risque de blesser quelqu'un.

▶ Assurez-vous que personne ne se trouve à proximité immédiate du véhicule lors de l'activation du mode de dégagement.

! REMARQUE Risque d'endommagement dû à des mouvements de haut en bas du véhicule

Lorsque le mode de dégagement est activé, la suspension du véhicule se fait automatiquement et, par conséquent, le véhicule se lève et s'abaisse. Si le soubassement entre en contact avec le sol, des pièces du véhicule risquent d'être endommagées.

▶ Assurez-vous que la garde au sol du véhicule est suffisante lors de l'activation du mode de dégagement.

Le mode de dégagement est une fonction du train de roulement qui peut assister le conducteur à dégager un véhicule enlisé dans un sol meuble (sable ou neige, par exemple).

Lors de l'activation du mode de dégagement, la carrosserie est soumise à de lentes vibrations verticales. Les roues sont ainsi momentanément sollicitées plus fortement, ce qui a pour effet d'augmenter leur adhérence et de dégager le véhicule.

Vous activez le mode de dégagement par l'intermédiaire de l'assistant tout-terrain (→ page 306).

Fonctionnement de la commande individuelle de roue

⚠ ATTENTION Risque de coincement suite à l'abaissement du véhicule

Lors de l'activation de la fonction Commande individuelle de roue, le véhicule peut être abaissé. Vous risquez de coincer des parties de corps d'autres personnes qui se trouvent entre la carrosserie et les pneus ou sous le véhicule.

- ▶ Assurez-vous que personne ne se trouve à proximité immédiate des passages de roue ou sous le véhicule lors de l'activation de la commande individuelle de roue.

! **REMARQUE** Risque d'endommagement dû à des mouvements de haut en bas du véhicule

Lors de l'activation de la fonction Commande individuelle de roue, le véhicule peut être abaissé ou relevé au niveau d'une ou de plusieurs roues. Des pièces du véhicule risquent d'être endommagées par le contact avec le milieu environnant.

- ▶ Assurez-vous que la liberté de mouvement du véhicule est suffisante lors de l'activation de la fonction Commande individuelle de roue.

La commande individuelle de roue est une fonction du train de roulement qui permet de régler le niveau du véhicule séparément pour chacune des roues. Cela peut contribuer à améliorer l'aligne-

ment de la carrosserie lors d'un trajet en tout-terrain.

Vous activez la commande individuelle de roue par l'intermédiaire de l'assistant tout-terrain (→ page 306).

■ Réglage du niveau du véhicule (véhicules équipés de la suspension E-ACTIVE BODY CONTROL)

! **ATTENTION** Risque d'accident en cas de niveau trop élevé du véhicule

Le comportement routier peut être compromis.

Le véhicule peut être déporté vers l'extérieur lors du braquage ou dans un virage, par exemple.

- ▶ Sélectionnez un niveau adapté au style de conduite et à l'état de la chaussée.

! **ATTENTION** Risque de coincement suite à l'abaissement du véhicule

Les personnes se trouvant entre la carrosserie et les roues, ou sous le véhicule, risquent d'être coincées lors de son abaissement.

- ▶ Assurez-vous que personne ne se trouve à proximité immédiate des passages de roue ou sous le véhicule lors de son abaissement.

! **ATTENTION** Risque de coincement suite à l'abaissement du véhicule

Véhicules équipés de la suspension AIRMATIC ou du correcteur de niveau : lorsque vous déchargez ou quittez le véhicule, celui-ci s'élève d'abord légèrement, puis s'abaisse au bout de quelques instants jusqu'au niveau réglé.

Toute personne se trouvant à proximité des passages de roue ou du soubassement risque d'être coincée.

Le véhicule peut également s'abaisser après son verrouillage.



- ▶ Assurez-vous que personne ne se trouve à proximité des passages de roue ou du soubassement lorsque vous quittez le véhicule.

REMARQUE Endommagement lors de l'abaissement du véhicule

Lorsque le véhicule s'abaisse, des pièces de carrosserie risquent d'être endommagées.

- ▶ Lors de l'abaissement du véhicule, assurez-vous qu'aucun obstacle (bordures de trottoirs, par exemple) ne se trouve en dessous ou à proximité immédiate de la carrosserie.

Conditions requises

- Le véhicule a démarré.
- **Véhicules sans Pack Offroad :**
 - Le véhicule ne roule pas à plus de 37 mph (60 km/h).
- **Véhicules équipés du Pack Offroad :**
 - Niveau tout-terrain +1: le véhicule ne roule pas à plus de 56 mph (90 km/h).
 - Niveau tout-terrain +2: le véhicule ne roule pas à plus de 37 mph (60 km/h) en .
 - Niveau tout-terrain +3: le véhicule ne roule pas à plus de 12 mph (20 km/h) en .

et le feu antibrouillard arrière n'est pas allumé.

- **Utilisation d'une remorque ou d'un porte-vélo avec une prise de remorque correctement connectée :**
 - Le véhicule ne roule pas à plus de 19 mph (30 km/h).
- ⓘ Utilisez le niveau normal lorsque vous tractez une remorque. La conduite à un niveau sur-élevé n'est pas autorisée sur les voies publiques lorsque vous tractez une remorque.

Relèvement du véhicule (véhicules sans Pack Offroad)

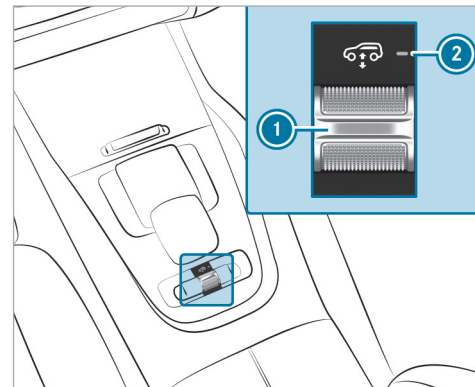

- ▶ Actionnez la touche ① vers l'avant. Le voyant ② clignote lors du relèvement jusqu'au niveau tout-terrain +1 et reste allumé en permanence une fois le relèvement terminé.

Le niveau tout-terrain +1 réglé reste mémorisé même après avoir arrêté le véhicule.

Dans les situations suivantes, le véhicule est de nouveau abaissé jusqu'au niveau du véhicule du programme de conduite sélectionné:

- Vous roulez à plus de 50 mph (80 km/h).
- Vous roulez pendant un court instant à une vitesse comprise entre 40 mph (65 km/h) et 50 mph (80 km/h).
- Vous sélectionnez un autre programme de conduite.

Abaissement du véhicule (véhicules sans Pack Offroad)

► Tirez la touche ①.

Le véhicule s'abaisse à la hauteur du programme de conduite sélectionné. Le voyant ② clignote lors de l'abaissement et s'éteint une fois l'abaissement terminé.

Relèvement du véhicule (véhicules équipés du Pack Offroad)

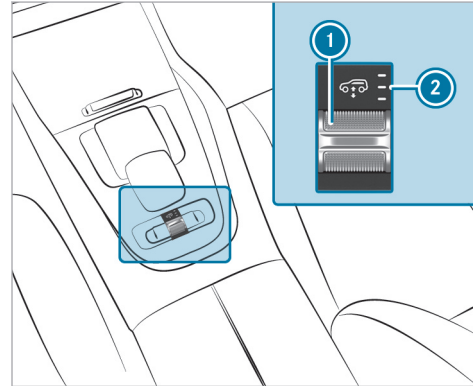

► Actionnez la touche ① vers l'avant.
Le véhicule remonte jusqu'au niveau tout-terrain immédiatement supérieur.

Les voyants suivants ② clignotent lors du relèvement et restent allumés en permanence une fois le relèvement terminé.

- Niveau tout-terrain +1: 1 voyant
- Niveau tout-terrain +2: 2 voyants
- Niveau tout-terrain +3: 3 voyants

Le niveau tout-terrain réglé reste mémorisé même après avoir arrêté le véhicule.

Dans les situations suivantes, le véhicule s'abaisse jusqu'au niveau du véhicule immédiatement inférieur:

- Dans le niveau tout-terrain +3:
 - Vous roulez à plus de 12 mph (20 km/h).
 - Vous allumez le feu antibrouillard arrière.
- Dans le niveau tout-terrain +2:
 - Vous roulez à plus de 50 mph (80 km/h).
 - Vous roulez pendant un court instant à une vitesse comprise entre 40 mph (65 km/h) et 50 mph (80 km/h).
- Dans le niveau tout-terrain +1:
 - Vous roulez à plus de 68 mph (110 km/h).

- Vous roulez pendant un court instant à une vitesse comprise entre 62 mph (100 km/h) et 68 mph (110 km/h).

i Lorsque vous sélectionnez un autre programme de conduite, le véhicule s'abaisse jusqu'au niveau du véhicule du programme de conduite sélectionné.

Abaissement du véhicule (véhicules équipés du Pack Offroad)

▶ Tirez la touche **1**.

Le véhicule s'abaisse jusqu'au niveau du véhicule immédiatement inférieur. Les voyants **2** du rapport tout-terrain actuel clignotent lors de l'abaissement.

Les voyants suivants **2** restent allumés en permanence une fois l'abaissement terminé.

- Niveau tout-terrain +2: 2 voyants
- Niveau tout-terrain +1: 1 voyant
- Niveau normal: aucun voyant

Le niveau du véhicule réglé reste mémorisé même après avoir arrêté le véhicule.

Réglage de l'assistant tout-terrain

Conditions requises

- Le véhicule est à l'arrêt.
- Le niveau tout-terrain est réglé.
- Le programme de conduite  Offroad est sélectionné.
- Le véhicule est en marche.
- Toutes les portes et le capot moteur sont fermés.
- La boîte de vitesses ne se trouve pas en position **P**.
- Aucune remorque n'est attelée.
- Le véhicule se trouve à l'extérieur.
- L'angle d'inclinaison transversale du véhicule n'excède pas 15° environ.
- Le système est à sa température de service.
- La tension du réseau de bord est suffisamment élevée.

Système multimédia:

  **▶▶ Offroad ▶▶ Assistance**

Mode de dégagement

Le mode de dégagement assiste le conducteur au démarrage sur un terrain impraticable (sable ou neige, par exemple).

▶ Sélectionnez **Mode Dégagement**.

▶ Sélectionnez **Lanc..**

Le mode de dégagement est activé.

▶ Sélectionnez **Arrêter** pour arrêter le mode de dégagement.

Le mode de dégagement est désactivé automatiquement dans les cas suivants:

- La vitesse réelle est supérieure à 9 mph (15 km/h).
- Après une durée de 30 secondes.
- Un choc fort est détecté au niveau du soubassement du véhicule.
- Toutes les conditions requises ne sont pas remplies.

i Pour de plus amples informations sur le mode de dégagement, voir (→ page 302).

Commande individuelle de roue

La commande individuelle de roue permet de régler séparément le niveau du véhicule pour chaque roue.

- ▶ Sélectionnez **Comm. indiv. par roue**.
- ▶ Réglez le niveau du véhicule pour la roue souhaitée.
- ⓘ Par l'intermédiaire de l'écran tactile, vous pouvez également régler le niveau pour 2 ou plusieurs roues simultanément.
- ▶ Sélectionnez **Réinitialiser** pour rétablir le réglage standard pour toutes les roues.

La commande individuelle de roue est désactivée automatiquement dans les cas suivants:

- La vitesse est supérieure à 9 mph (15 km/h).
- Un choc fort est détecté au niveau du soubassement du véhicule.
- Toutes les conditions requises ne sont pas remplies.
- ⓘ Pour de plus amples informations sur la commande individuelle de roue, voir (→ page 302).

Caméra de recul

Fonctionnement de la caméra de recul

La caméra de recul est uniquement un système d'aide. Elle n'est pas en mesure de remplacer l'attention que vous devez apporter à votre environnement. C'est vous qui êtes responsable de la sécurité lorsque vous effectuez des manœuvres. Lorsque vous effectuez des manœuvres, veillez notamment à ce qu'aucune personne, aucun animal ni aucun objet ne se trouvent dans la zone de manœuvre.

- ⓘ L'image de la zone qui se trouve derrière le véhicule est inversée comme dans le rétroviseur intérieur.

Véhicules équipés du Pack Stationnement avec caméras panoramiques

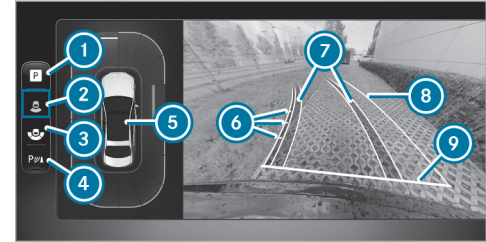

Menu **Vues de la caméra** sur l'écran central 11,9" (vue du dessus)

- ① Menu **Aide au stationnement**
- ② Caméra de recul avec vue du dessus
- ③ Vue grand angle
- ④ Activation et désactivation de l'assistant de stationnement PARKTRONIC (→ page 318)
- ⑤ Affichage d'alerte de l'assistant de stationnement PARKTRONIC (→ page 315, 328)

- ⑥ Lignes repères à 1,6 ft (0,5 m), 3,3 ft (1,0 m), 5 ft (1,5 m) et 9,9 ft (3,0 m) environ par rapport à la partie arrière
- ⑦ Trajectoire des pneus correspondant au braquage actuel du volant (dynamique)
- ⑧ Surface parcourue en fonction du braquage actuel du volant (dynamique)
- ⑨ Ligne repère à 1,0 ft (0,3 m) environ par rapport à la partie arrière
- ⓘ Lorsque l'assistant de stationnement actif est activé, les voies ⑦ sont représentées en vert (→ page 319).

Limites système

Si le système n'est pas opérationnel, le message **Le système ne fonctionne pas.** apparaît sur l'écran central.

La caméra de recul ne fonctionne pas ou seulement de manière limitée entre autres dans les situations suivantes:

- vous roulez en marche avant à plus de 10 mph (16 km/h) environ
- le hayon est ouvert

- les conditions météorologiques sont mauvaises (en cas de forte pluie, de chutes de neige, de brouillard, de tempête ou d'embruns, par exemple)
- la luminosité ambiante est mauvaise (la nuit ou à contre-jour, par exemple)
- l'objectif de la caméra est couvert, encrassé ou embué. Tenez compte des remarques relatives au nettoyage de la caméra de recul (→ page 424).
- la caméra ou l'arrière de votre véhicule est endommagé. Dans ce cas, faites contrôler la caméra, ainsi que sa position et son réglage, par un atelier qualifié.

- ⓘ Dans de telles situations, n'utilisez pas la caméra de recul. Sinon, vous risqueriez de blesser quelqu'un ou d'entrer en collision avec des objets lors des manœuvres de stationnement.

Le montage de pièces rapportées supplémentaires (support de plaque d'immatriculation, porte-vélo, par exemple) risque de réduire le champ de vision et de limiter le fonctionnement du système de caméras.

- ⓘ Le contraste de l'écran peut être compromis par la lumière incidente du soleil ou d'autres sources de lumière, par exemple lorsque vous sortez d'un garage. Dans ce cas, soyez particulièrement vigilant.
- ⓘ Faites réparer ou remplacer l'écran lorsque des pixels défectueux, par exemple, en réduisent fortement la fonctionnalité.

Tenez également compte des informations relatives aux capteurs et caméras du véhicule (→ page 247).

Caméras panoramiques

■ Fonctionnement des caméras panoramiques

Les caméras panoramiques sont un système qui comprend 4 caméras et qui surveille l'environnement immédiat du véhicule. Les caméras vous aident par exemple lors des manœuvres de stationnement ou au niveau des sorties avec une visibilité réduite.

Les caméras panoramiques comprennent les caméras suivantes et évaluent leurs images:

- Caméra de recul

- Caméra avant
- 2 caméras latérales intégrées aux rétroviseurs extérieurs

Les caméras sont uniquement des systèmes d'aide et elles peuvent éventuellement fournir une vue déformée ou incorrecte des obstacles ou ne pas les représenter du tout. Elles ne sont pas en mesure de remplacer l'attention que vous devez apporter à votre environnement. C'est vous qui êtes responsable de la sécurité lorsque vous effectuez des manœuvres. Lorsque vous effectuez des manœuvres, veillez notamment à ce qu'aucune personne, aucun animal ni aucun objet ne se trouvent dans la zone de manœuvre.

Vue d'ensemble du menu **Vues de la caméra**



- 1 Menu Aide au stationnement
- 2 Vue du dessus avec image fournie par la caméra avant
- 3 Vue panoramique
- 4 Vue du dessus avec image fournie par la caméra de recul
- 5 Vue 3D, côté gauche du véhicule
- 6 Vue 3D, côté droit du véhicule
- 7 Vue 3D automatique
- 8 Vue de la remorque (selon l'équipement)

- 9 Activation et désactivation de l'assistant de stationnement PARKTRONIC (→ page 318)
 - 10 Détermination d'un point d'activation GPS
- i Dans toutes les vues, l'affichage d'alerte de l'assistant de stationnement PARKTRONIC est affiché (→ page 315).

Fonction des lignes repères

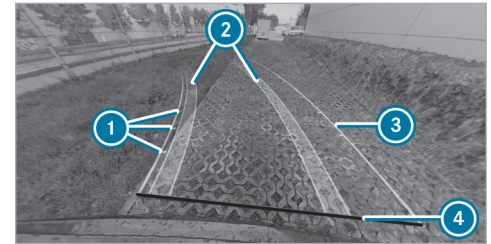

- 1 Lignes repères à 1,6 ft (0,5 m), 3,3 ft (1,0 m), 5 ft (1,5 m) et 9,9 ft (3,0 m) environ par rapport à la partie arrière
- 2 Trajectoire des pneus correspondant au braquage actuel du volant (dynamique)

- ③ Surface parcourue en fonction du braquage actuel du volant (dynamique)
- ④ Ligne repère à 1,0 ft (0,3 m) environ par rapport à la partie arrière
- i Lorsque l'assistant de stationnement actif est activé, les voies et les lignes repères sont représentées en vert au lieu de jaune (→ page 319).

Vue du dessus avec image fournie par la caméra avant ou la caméra de recul

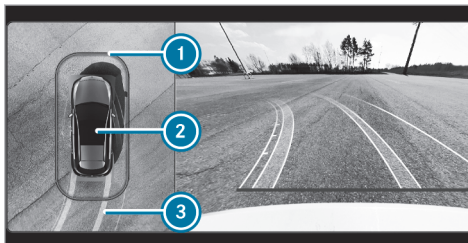

- ① Affichage d'alerte de l'assistant de stationnement PARKTRONIC (→ page 315)
- ② Votre véhicule vu de dessus
- ③ Trajectoire correspondant au braquage actuel du volant

Vue 3D, côté gauche/droit du véhicule

! **REMARQUE** Risque d'accident en cas de non-représentation ou de vue très déformée des objets

L'image projetée par les caméras peut fournir une vue très déformée des objets ou ne pas les représenter sur les vues 3D.

▶ Lorsque vous effectuez des manœuvres, veillez notamment à ce qu'aucune personne, aucun animal ni aucun objet ne se trouvent dans la zone de manœuvre.

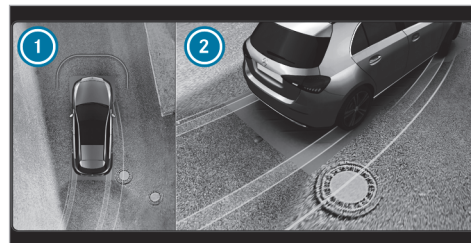

Dans la vue 3D, côté gauche/droit du véhicule, la caméra virtuelle se déplace du côté correspondant du véhicule ②. Lorsque vous changez la position de la boîte de vitesses, la perspective s'adapte automatiquement. En outre, la vue du dessus ① est affichée avec l'affichage d'alerte de l'assistant de stationnement PARKTRONIC.

Vue 3D automatique

① Sur les vues 3D, l'image de la zone qui se trouve derrière le véhicule **n'est pas** inversée comme d'habitude.

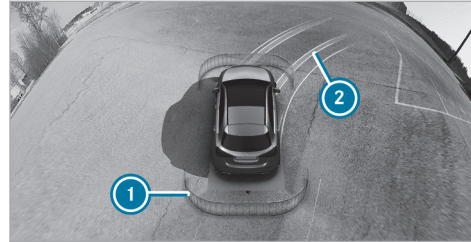

- ① Affichage de l'assistant de stationnement PARKTRONIC (→ page 315)
- ② Lignes repères

Dans la vue 3D automatique, la caméra virtuelle se déplace dans la perspective standard et regarde de l'arrière du toit vers l'avant. La perspective se modifie automatiquement à l'approche des obstacles.

Lorsque vous appuyez sur l'écran tactile, la vue passe à la vue 3D avec rotation libre. Vous pouvez faire tourner, incliner et zoomer la perspective d'un simple contact.

Vue grand angle



- ① Affichage de l'assistant de stationnement PARKTRONIC (→ page 315)
- ② Vue du dessus avec image fournie par la caméra de recul
- ③ Vue grand angle

Lorsque la vue du dessus avec image fournie par la caméra de recul est affichée, l'icône ② en retrait à gauche vous permet de passer à la vue grand angle. Si la vue grand angle est affichée, vous revenez à la vue du dessus correspondante.

Vue de la remorque

- ❶ Lorsqu'une remorque est tractée, les lignes repères sont affichées à la hauteur du dispositif pour remorque.

Lorsque vous sélectionnez la vue de la remorque et qu'aucune remorque n'est attelée au véhicule, la vue suivante apparaît:

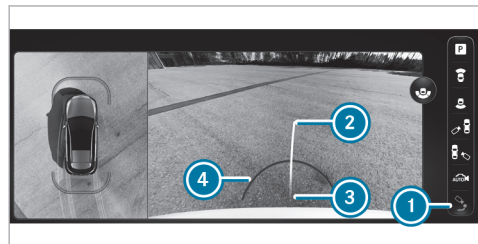

Vue de la remorque: ligne repère

- ❶ Commutation entre la vue standard et la vue de la remorque
- ❷ Ligne repère jaune

- ❸ Boule d'attelage du dispositif pour remorque
- ❹ Ligne repère rouge à 1,0 ft (0,3 m) environ par rapport à la boule d'attelage du dispositif pour remorque

Lorsque la liaison électrique entre le véhicule et la remorque est établie, l'affichage passe à une vue des caméras latérales.

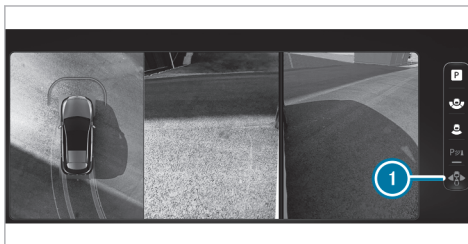

Vue de la remorque: vue de côté des caméras rétroviseurs extérieurs

- ❶ Commutation entre la vue standard et la vue de la remorque

Limites système

Si le système n'est pas opérationnel, le message **Le système ne fonctionne pas.** apparaît sur l'écran central.

Les caméras panoramiques ne fonctionnent pas ou seulement de manière limitée entre autres dans les situations suivantes:

- vous roulez en marche avant à plus de 10 mph (16 km/h) environ
- les portes sont ouvertes
- un rétroviseur extérieur n'est pas entièrement déployé
- le hayon est ouvert
- les conditions météorologiques sont mauvaises (en cas de forte pluie, de chutes de neige, de brouillard, de tempête ou d'embruns, par exemple)
- la luminosité ambiante est mauvaise (la nuit ou à contre-jour, par exemple)
- l'objectif de la caméra est couvert, encrassé ou embué. Tenez compte des remarques relatives au nettoyage des caméras panoramiques (→ page 424).

- les caméras ou les pièces du véhicule qui abritent les caméras sont endommagées. Dans ce cas, faites contrôler les caméras, ainsi que leur position et leur réglage, par un atelier qualifié.
- ❗ Dans de tels cas, n'utilisez pas les caméras panoramiques. Sinon, vous risqueriez de blesser quelqu'un ou d'entrer en collision avec des objets lors des manœuvres de stationnement.

Sur les véhicules lourdement chargés, il se peut pour des raisons techniques, lorsque vous quittez le niveau normal, que les lignes repères et la représentation des images obtenues par calcul deviennent imprécises.

Le montage de pièces rapportées supplémentaires (support de plaque d'immatriculation, porte-vélo, par exemple) risque de réduire le champ de vision et de limiter le fonctionnement du système de caméras.

- ❗ Le contraste de l'écran peut être soudainement compromis par la lumière incidente du soleil ou d'autres sources de lumière, par

exemple lorsque vous sortez d'un garage. Dans ce cas, soyez particulièrement vigilant.

- ❗ Faites réparer ou remplacer l'écran lorsque des pixels défectueux, par exemple, en réduisent fortement la fonctionnalité.

Tenez également compte des informations relatives aux capteurs et caméras du véhicule (→ page 247).

■ Fonction Offroad des caméras panoramiques

Les caméras panoramiques peuvent vous aider à conduire en tout terrain grâce à différentes vues.

Vous disposez des vues suivantes :

- Capot moteur transparent
- Vue avant
- Vue arrière

Pour accéder à cette fonction, affichez le menu Offroad dans le système multimédia (→ page 374).

- ❗ L'assistant de stationnement actif et les fonctions de l'aide aux manœuvres ne sont pas disponibles dans le programme de conduite . L'assistant de stationnement PARK-

TRONIC est disponible dans tous les programmes de conduite lorsqu'il est activé. Tenez également compte à ce sujet des limites système des fonctions respectives.

Capot moteur transparent

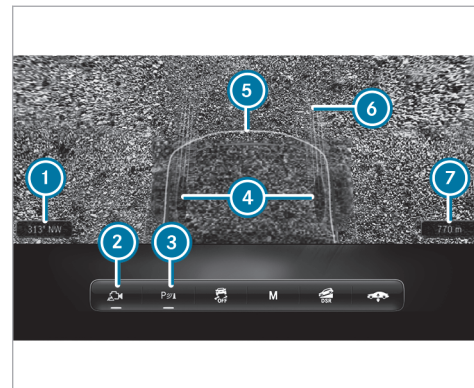

Affichage du capot moteur transparent (exemple)

- ❶ Point cardinal

- ② Activation et désactivation de la vue de la caméra
- ③ Activation et désactivation du PARKTRONIC (→ page 315)
- ④ Position des roues
- ⑤ Zone située sous le capot moteur
- ⑥ Trajectoire correspondant au braquage actuel du volant
- ⑦ Altitude au-dessus du niveau de la mer

Lorsque le menu Offroad est ouvert sur l'écran central et que la touche ② est activée, la vue Capot moteur transparent s'affiche automatiquement en position **D** de la boîte de vitesses.

La vue Capot moteur transparent montre une image virtuelle de la zone située juste devant le pare-chocs, devant les pneus et sous le capot moteur. La voie actuelle est également affichée. Le capot moteur transparent peut vous aider à conduire sur des terrains difficiles, par exemple sur un sol rocheux ou accidenté.

La zone hachurée sous le capot moteur ⑤ a été capturée et enregistrée par la caméra ⑥. Dès que la zone a été franchie par le véhicule, elle

s'affiche. Si le véhicule est resté immobile pendant un certain temps, la zone enregistrée s'affiche en niveaux de gris et disparaît.

Vue avant et arrière

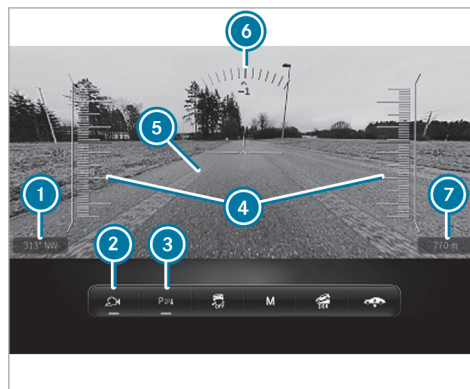

Affichage de la vue avant et arrière (exemple)

- ① Point cardinal
- ② Activation et désactivation de la vue de la caméra

- ③ Activation et désactivation du PARKTRONIC (→ page 315)
- ④ Indicateur de pente
- ⑤ Trajectoire correspondant au braquage actuel du volant
- ⑥ Indicateur d'inclinaison
- ⑦ Altitude au-dessus du niveau de la mer
- i Notez que la zone située entre le véhicule et jusqu'à environ 40 in (1 m) à l'avant du véhicule n'est pas affichée. Les indicateurs de pente et d'inclinaison ne s'affichent que dans la vue avant.

Si le véhicule roule à une vitesse supérieure à 5 mph (8 km/h) environ, la vue passe automatiquement de la vue du capot moteur transparent à la vue avant. Lorsque le véhicule roule à plus de 12 mph (20 km/h) - 19 mph (30 km/h) environ (selon le programme de conduite), l'image de la caméra se ferme.

Lorsque vous engagez la marche arrière, l'image de la caméra de recul s'affiche automatiquement.

Limites système

La zone située sous le capot moteur ne peut pas être représentée correctement dans les situations suivantes:

- en cas de pluie
- dans l'obscurité
- lorsque des ombres tombent sur la zone enregistrée par la caméra

Tenez compte des remarques relatives au fonctionnement des caméras panoramiques ainsi que leurs limites système, sinon, vous risquez de ne pas être averti des dangers qui pourraient se présenter (→ page 308).

Affichage des vues des caméras panoramiques par l'intermédiaire de la touche

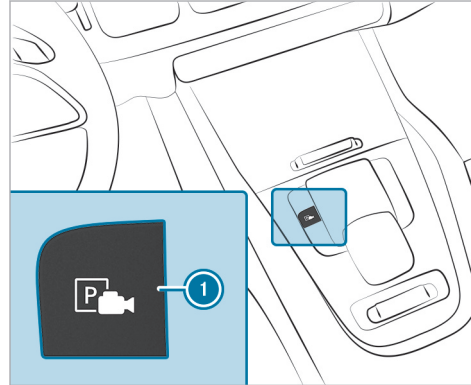

- ▶ Appuyez sur la touche ①.
- ▶ Sélectionnez le menu **Vues de la caméra**.
- ▶ Sélectionnez la vue souhaitée dans le système multimédia (→ page 308).

Sélection de l'affichage des caméras panoramiques (marche arrière)

- ▶ Engagez la marche arrière.
- ▶ Sélectionnez la vue souhaitée dans le système multimédia (→ page 308).

Ouverture du cache de caméra

Système multimédia:

→ [Home] ▶ Réglages ▶ Assistance

▶ Caméra

- ▶ Sélectionnez **Ouvrir le cache caméra**.

① Le cache de caméra se ferme automatiquement au bout d'un certain temps ou après la mise en marche ou l'arrêt du véhicule.

Aide au stationnement PARKTRONIC

Fonctionnement de l'assistant de stationnement PARKTRONIC

L'assistant de stationnement PARKTRONIC est une aide au stationnement électronique qui surveille les environs du véhicule et qui vous indique de manière optique et sonore la distance qui sépare le véhicule d'un obstacle détecté.

L'assistant de stationnement PARKTRONIC est uniquement un système d'aide. Il n'est pas en mesure de remplacer l'attention que vous devez apporter à votre environnement. C'est vous qui êtes responsable de la sécurité lorsque vous effectuez des manœuvres. Lorsque vous effectuez des manœuvres, veillez notamment à ce qu'aucune personne, aucun animal ni aucun objet ne se trouvent dans la zone de manœuvre.

La fonction de protection latérale passive vous avertit également de la présence d'obstacles sur les côtés du véhicule. Pendant les manœuvres, les obstacles sont détectés à votre passage. Une alerte est émise si vous braquez en direction d'un des obstacles détectés et s'il y a alors risque de collision latérale. Pour qu'un objet latéral soit détecté, il doit d'abord être reconnu par les capteurs intégrés dans les pare-chocs avant et arrière lorsque vous le longez.

Afin que les obstacles latéraux avant ou arrière puissent être affichés, le véhicule doit d'abord parcourir une distance d'au moins une moitié de longueur du véhicule. Lorsque la distance parcourue équivaut à une longueur de véhicule, les obstacles situés tout autour peuvent être affichés.

Affichages sur l'écran conducteur

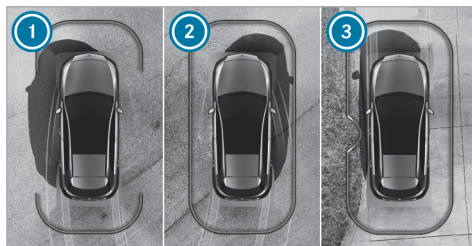

Véhicules équipés de caméras panoramiques



Véhicules sans caméras panoramiques

Dès que l'assistant de stationnement PARKTRONIC est opérationnel, les zones correspondantes de l'affichage apparaissent en bleu.

- ① Opérationnel à l'avant et à l'arrière
- ② Opérationnel tout autour
- ③ Obstacles détectés à l'avant gauche et sur le côté droit

La couleur de l'affichage change selon la distance par rapport à l'obstacle détecté:

- **Bleu** : > 3,3 ft (1 m) (pas d'obstacle détecté)
- **Jaune** : 3,3 ft (1 m) - 2,3 ft (0,7 m) environ
- **Orange** : 2,3 ft (0,7 m) - 1,2 ft (0,4 m) environ
- **Rouge** : < 1,2 ft (0,4 m)

Véhicules équipés de caméras panoramiques : la ligne de délimitation se déplace alors de façon dynamique en fonction de la position et de l'éloignement des obstacles détectés.

En outre, un signal d'alerte périodique retentit selon la distance par rapport à l'obstacle détecté. Vous pouvez régler le seuil de déclenchement d'alerte dans le système multimédia (→ page 319).

Réglage standard:

- **A l'avant et sur les côtés:** < 1,2 ft (0,4 m)
- **A l'arrière:** < 3,3 ft (1 m)

Avertissement anticipé:

- **A l'avant:** < 3,3 ft (1 m)
- **Sur les côtés:** < 2,3 ft (0,7 m)
- **A l'arrière:** < 3,3 ft (1 m)

Lorsque l'obstacle se trouve à moins de 0,7 ft (0,2 m) environ, un signal d'alerte continu retentit, quel que soit le réglage sélectionné.



Véhicules équipés de caméras panoramiques

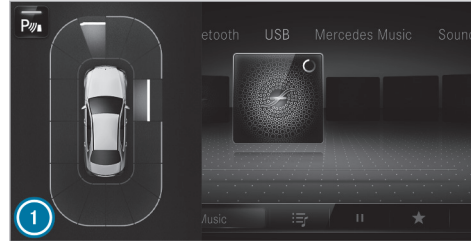

Véhicules sans caméras panoramiques

Si un obstacle est détecté sur la trajectoire et que le menu **Caméra & aide stationn.** n'est pas ouvert sur l'écran conducteur, la fenêtre contextuelle ❶ apparaît:

- **Véhicules sans assistant de stationnement actif:** lorsque vous roulez à moins de 8 mph (12 km/h)
- **Véhicules équipés de l'assistant de stationnement actif:** lorsque vous roulez à moins de 11 mph (18 km/h)

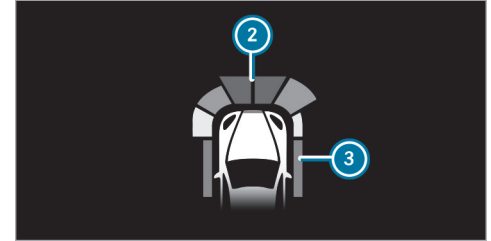

Les obstacles détectés par l'assistant de stationnement PARKTRONIC se trouvant à moins de 3,3 ft (1,0 m) environ à l'avant ❷ et 2,3 ft (0,7 m) environ sur les côtés ❸ apparaissent, en option, également dans l'affichage tête haute.

Limites système

Il se peut que l'assistant de stationnement PARKTRONIC ne tienne pas compte des obstacles suivants:

- les obstacles en dessous de la zone de détection (personnes, animaux ou objets, par exemple)
- les obstacles au-dessus de la zone de détection (chargements qui dépassent, porte-à-faux)

ou rampes de chargement des camions, par exemple)

- les piétons ou les animaux qui s'approchent du véhicule par le côté
- les objets posés sur le côté du véhicule

Les obstacles latéraux ne sont pas affichés notamment dans les situations suivantes:

- vous garez le véhicule et l'arrêtez
- vous ouvrez les portes

Au prochain démarrage du véhicule, les obstacles devront être détectés de nouveau au passage avant qu'une alerte ne retentisse.

Tenez compte des informations relatives aux capteurs et caméras du véhicule, sinon le système risque de ne pas fonctionner correctement (→ page 247).

Véhicules équipés d'un dispositif pour remorque: la surveillance de la zone arrière par l'assistant de stationnement PARKTRONIC est désactivée dès que la liaison électrique entre la remorque et le véhicule est établie.

Problèmes relatifs à l'assistant de stationnement PARKTRONIC

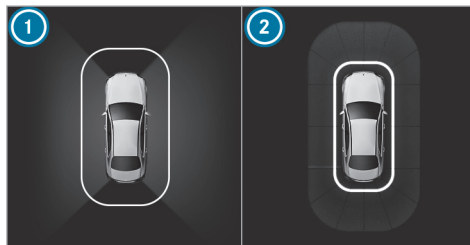

- 1 Véhicules équipés de caméras panoramiques
- 2 Véhicules sans caméras panoramiques

Si l'affichage de l'assistant de stationnement PARKTRONIC s'allume en rouge pendant 3 secondes environ, puis s'éteint, et que le symbole  apparaît, le système s'est désactivé, probablement en raison d'interférences. Redémarrez le véhicule et vérifiez si l'assistant de stationnement PARKTRONIC fonctionne à un autre endroit.

Si le symbole  apparaît et qu'un signal d'alerte retentit, cela peut être dû aux raisons suivantes:

- **Les capteurs sont encrassés:** nettoyez les capteurs. Tenez compte pour cela des remarques relatives à l'entretien des pièces du véhicule (→ page 424).
- **L'assistant de stationnement PARKTRONIC s'est désactivé en raison d'un dysfonctionnement:** redémarrez le véhicule. Si le problème persiste, adressez-vous à un atelier qualifié.

Activation et désactivation de l'assistant de stationnement PARKTRONIC

! REMARQUE Risque d'accident dû à des objets à proximité immédiate

L'aide au stationnement PARKTRONIC ne détecte pas certains objets lorsqu'ils sont à proximité immédiate.

- ▶ Pendant les manœuvres, notamment de stationnement, accordez une attention particulière aux objets qui se trouvent au-dessus ou en dessous des capteurs

(vasques de fleurs ou timons, par exemple). Sinon, vous pourriez endommager le véhicule ou d'autres objets.

Conditions requises

- Le menu Caméra est ouvert.
 - Ou: la fenêtre contextuelle du PARKTRONIC apparaît.
- ▶ Appuyez sur  sur l'écran central.

L'assistant de stationnement PARKTRONIC est activé lorsque le voyant est allumé. Si le voyant n'est pas allumé ou que le symbole  est affiché, l'assistant de stationnement PARKTRONIC n'est pas activé.

 L'assistant de stationnement PARKTRONIC est automatiquement activé au démarrage du véhicule.

L'assistant de stationnement PARKTRONIC peut également être activé ou désactivé dans le menu Accès rapide.

Réglage des signaux d'alerte de l'assistant de stationnement PARKTRONIC

Système multimédia:

→  ▶ Réglages ▶ Assistance
▶ Stationnement

Réglage des signaux d'alerte

- ▶ Sélectionnez **Régler signaux d'alerte**.
- ▶ Réglez la valeur souhaitée sous **Volume** ou sous **Tonalité**.

Activation et désactivation de la réduction du volume

- ▶ Sélectionnez **Réduction du son** et activez ou désactivez **Réd. son pdt sign. alerte**.
Le volume sonore de la source média en cours est réduit pendant un signal d'alerte de l'assistant de stationnement PARKTRONIC.

ou

- ▶ Sélectionnez **Réduction du son** et activez ou désactivez **Réduction du son sur rapport R**.
Le volume sonore de la source média en cours est réduit dès que la marche arrière est engagée.

Réglage du seuil de déclenchement d'alerte

- ▶ Sélectionnez **Moment de l'alerte**.
- ▶ Activez ou désactivez **Alerte côtés**.
- ▶ Réglez le seuil de déclenchement d'alerte souhaité pour **Avant** ou **Arrière**.

Assistant de stationnement actif

Fonctionnement de l'assistant de stationnement actif

L'assistant de stationnement actif est une aide au stationnement électronique se basant sur des ultrasons et assistée par la caméra de recul ou les caméras panoramiques. Le système mesure automatiquement, jusqu'à 22 mph (35 km/h) environ en marche avant, les places de stationnement disponibles des 2 côtés du véhicule.

L'assistant de stationnement actif offre les fonctions suivantes:

Véhicules équipés d'une caméra de recul

- Stationnement sur des places de stationnement le long de la chaussée

- Stationnement en marche arrière sur des places de stationnement perpendiculaires à la chaussée

Véhicules équipés de caméras panoramiques

- Stationnement sur des places de stationnement le long de la chaussée
- Stationnement sur des places de stationnement perpendiculaires à la chaussée (en marche avant ou en marche arrière)
- Stationnement sur des places de stationnement qui ne sont reconnaissables comme telles que par des lignes de marquage (au bord de la route, par exemple)
- Sortie de places de stationnement si vous avez garé le véhicule avec l'assistant de stationnement actif

Dès que toutes les conditions requises pour la recherche de places de stationnement sont réunies, l'affichage  apparaît sur l'écran conducteur.

Lorsque l'assistant de stationnement actif a détecté des places de stationnement, l'affichage  apparaît sur l'écran conducteur. Les flèches

indiquent de quel côté de la chaussée se trouvent les places de stationnement détectées. Celles-ci sont alors affichées sur l'écran central.

Véhicules équipés d'une caméra de recul : la place de stationnement peut être sélectionnée librement. Les manœuvres de stationnement sont effectuées en marche arrière.

Véhicules équipés de caméras panoramiques : la place de stationnement peut être sélectionnée librement. La direction à prendre pour entrer dans la place de stationnement (en marche avant ou en marche arrière) peut également être sélectionnée librement en fonction de l'emplacement de la place de stationnement.



Lorsque l'assistant de stationnement actif est activé, l'activation du clignotant se fait sur la base de la trajectoire calculée.

L'accélération, le freinage, le braquage et le changement de rapport sont pris en charge pendant les manœuvres.

L'assistant de stationnement actif est uniquement un système d'aide. Il n'est pas en mesure de remplacer l'attention que vous devez apporter à votre environnement. C'est vous qui êtes responsable

de la sécurité lorsque vous effectuez des manœuvres. Veillez en particulier à ce qu'aucune personne, aucun animal ni aucun objet ne se trouvent sur votre trajectoire.

L'assistant de stationnement actif est interrompu dans les situations suivantes:

- vous braquez
- vous serrez le frein de stationnement électrique
- vous engagez la position parking 
- l'ESP® entre en action
- vous ouvrez les portes ou le hayon pendant la marche
- vous appuyez de nouveau sur la touche  après avoir activé l'assistant de stationnement actif (→ page 322)

Limites système

Si l'éclairage extérieur est en panne, l'assistant de stationnement actif peut, selon le défaut, ne pas fonctionner.

Tenez également compte des limites système des systèmes suivants:

- Caméra de recul (→ page 307)
- Caméras panoramiques (→ page 308)

Les objets se trouvant au-dessus ou en dessous de la zone de détection des capteurs (charge-ments qui dépassent, porte-à-faux ou rampes de chargement des camions ou délimitations des places de stationnement, par exemple) ne sont pas détectés lors de la mesure de la place de stationnement. Ils n'entrent pas non plus en ligne de compte dans le calcul des manœuvres de stationnement. Il est alors possible que l'assistant de stationnement actif braque de manière incorrecte pour entrer dans la place de stationnement.

⚠ ATTENTION Risque d'accident dû à des objets situés au-dessus ou en dessous de la zone de détection de l'assistant de stationnement actif

Si des objets se trouvent au-dessus ou en dessous de la zone de détection, les situations suivantes peuvent survenir:

- L'assistant de stationnement actif risque de braquer trop tôt.
- Le véhicule ne peut pas s'arrêter avant ces objets.

Il y a un risque de collision.

- ▶ Dans de telles situations, n'utilisez pas l'assistant de stationnement actif.

Dans des conditions météorologiques extrêmes, par exemple en cas de chute de neige ou de forte pluie, la mesure des places de stationnement peut être imprécise. Les places de stationnement qui se trouvent devant des remorques garées, dont le timon dépasse dans l'espace de stationnement, peuvent ne pas être identifiées comme places de stationnement ou être mesurées de

manière incorrecte. Utilisez l'assistant de stationnement actif uniquement sur un sol plat offrant une bonne adhérence.

N'utilisez pas l'assistant de stationnement actif entre autres dans les situations suivantes:

- lorsque les conditions météorologiques sont extrêmes (chaussée verglacée ou enneigée ou forte pluie, par exemple)
- lorsque vous transportez une charge qui dépasse du véhicule
- en cas de déclivité (montée ou descente) supérieure à 15 % environ
- lorsque vous avez monté des chaînes à neige
- lorsqu'une remorque est attelée ou qu'un porte-vélo est monté
- directement après un changement de pneu ou lorsqu'un pneu de rechange est monté
- lorsque la pression de pneu est trop basse ou trop élevée
- lorsque le train de roulement est dérégulé, par exemple après être entré en contact avec le trottoir

L'assistant de stationnement actif peut éventuellement indiquer des places de stationnement qui ne conviennent pas au stationnement, par exemple:

- Places de stationnement sur lesquelles il est interdit de se garer
- Places de stationnement avec un sol inadapté

Manœuvres de stationnement avec l'assistant de stationnement actif

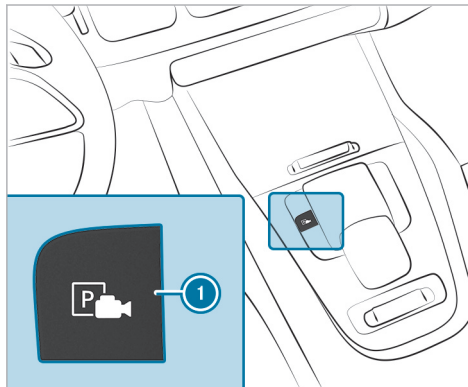

i En fonction de l'équipement du véhicule, la touche ❶ peut également se trouver à un autre endroit sur la console centrale.

▶ Appuyez sur la touche ❶.

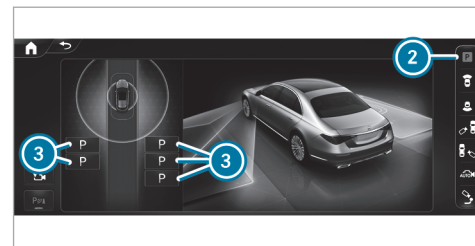

Menu Aide au stationnement (exemple)

▶ Sélectionnez le menu ❷ Aide au stationnement.

Les places de stationnement ❸ détectées par le système sont affichées sur l'écran central.



Menu Aide au stationnement (exemple)

Lorsque le véhicule est à l'arrêt, la trajectoire visée ④ pour entrer dans la place de stationnement actuellement sélectionnée ⑤ est également affichée.

- ▶ Lorsqu'une place de stationnement est affichée, immobilisez le véhicule.
- ▶ Le cas échéant, sélectionnez une autre place de stationnement.
- ▶ **Véhicules équipés de caméras panoramiques** : pour modifier la direction à prendre pour entrer dans la place de stationnement,

appuyez de nouveau sur la place de stationnement sélectionnée.

- ▶ **Lancement des manœuvres de stationnement** : appuyez de nouveau sur la touche ①.
- ▶ Retirez vos mains du volant.
Le véhicule se dirige sur la place de stationnement sélectionnée.

Lorsque les manœuvres de stationnement sont lancées, le clignotant est allumé automatiquement. Vous êtes responsable du choix du clignotant compte tenu des conditions de circulation. Le cas échéant, sélectionnez le clignotant en conséquence.

⚠ ATTENTION Risque d'accident dû au déboîtement du véhicule lors des manœuvres

Lorsque vous effectuez des manœuvres, le véhicule déboîte et risque alors d'empiéter sur la voie opposée.

Vous risquez d'entrer en collision avec d'autres usagers ou objets.

- ▶ Tenez compte des autres usagers et objets.
- ▶ Si nécessaire, arrêtez-vous ou interrompez la manœuvre effectuée avec l'assistant de stationnement actif.

Une fois les manœuvres terminées, le message **Assistant de stationnement actif: action terminée** apparaît.

- ▶ Immobilisez le véhicule pour qu'il ne puisse pas se mettre à rouler. Si les dispositions légales ou la configuration de l'espace l'exigent, braquez les roues en direction du trottoir.
- ① Vous pouvez immobiliser le véhicule et changer la position de la boîte de vitesses pendant les manœuvres de stationnement. Le système calcule alors une nouvelle trajectoire. Lorsqu'aucune nouvelle trajectoire n'est disponible, la position de la boîte de vitesses peut être de nouveau changée ou les manœuvres peuvent être annulées.

Sortie d'une place de stationnement avec l'assistant de stationnement actif

Conditions requises

- Vous avez garé le véhicule avec l'assistant de stationnement actif.
- ▶ Démarrez le véhicule.
 - ▶ Appuyez sur la touche ❶.



Menu Aide au stationnement (exemple)

- ▶ Sélectionnez le menu **Aide au stationnement** ❷.

- ▶ Modifiez éventuellement la direction que vous devez prendre pour sortir de la place de stationnement ❸.
- ▶ **Lancement des manœuvres de sortie de stationnement** : appuyez de nouveau sur la touche ❶.
- ▶ Si nécessaire, changez la position de la boîte de vitesses. Tenez compte pour cela des messages qui apparaissent sur l'écran conducteur et l'écran central.
Le véhicule sort de la place de stationnement.

Lorsque les manœuvres de sortie de stationnement sont lancées, le clignotant est allumé automatiquement, puis éteint une fois les manœuvres terminées. Vous êtes responsable du choix du clignotant compte tenu des conditions de circulation. Le cas échéant, sélectionnez le clignotant en conséquence.

A l'issue des manœuvres de sortie de stationnement, un signal d'alerte et l'affichage  **Assistant de stationnement actif terminé: reprenez le contrôle** vous invitent à prendre le contrôle. Vous devez de nouveau accélérer, freiner,

braquer et effectuer les changements de rapport vous-même.

Si vous ne réagissez pas à la demande de reprise de contrôle, le système freine le véhicule jusqu'à l'arrêt complet.

Mise en pause de l'assistant de stationnement actif

Vous pouvez, par exemple, interrompre les manœuvres de stationnement ou de sortie de stationnement de l'assistant de stationnement actif comme suit:

- ▶ Appuyez sur la pédale de frein.
- ▶ Ouvrez la porte passager, une porte arrière, le hayon ou le capot moteur.
- ▶ Activez le frein de stationnement électrique ou la fonction HOLD.
- ▶ **Poursuite des manœuvres de stationnement ou de sortie de stationnement** : appuyez légèrement sur la pédale d'accélérateur.

- i** Si le frein de stationnement électrique était serré avant l'activation de l'assistant de stationnement actif, vous devez enfoncer légèrement la pédale d'accélérateur pour lancer les manœuvres de stationnement ou de sortie de stationnement.

Vérifiez les environs avant de poursuivre les manœuvres mises en pause. Assurez-vous une nouvelle fois qu'aucune personne, aucun animal ni aucun objet ne se trouvent sur votre trajectoire. Tenez également compte des limites système imposées par l'assistant de stationnement actif.

■ Fonction de freinage automatique de l'assistant de stationnement actif

Des personnes ou des objets détectés sur la trajectoire pourraient déclencher un freinage brusque et ainsi interrompre les manœuvres de stationnement ou de sortie de stationnement. Le véhicule est alors maintenu à l'arrêt. Lorsque vous enfonchez la pédale d'accélérateur, les manœuvres de stationnement ou de sortie de stationnement se poursuivent.

Vérifiez les environs avant de poursuivre les manœuvres de stationnement ou de sortie de sta-

tionnement. Assurez-vous une nouvelle fois qu'aucune personne, aucun animal ni aucun objet ne se trouvent sur votre trajectoire. Tenez également compte des limites système imposées par l'assistant de stationnement actif.

Aide aux manœuvres

■ Fonctionnement du Drive Away Assist

La fonction Drive Away Assist permet de diminuer la gravité d'une collision au démarrage du véhicule. Lorsqu'un obstacle est détecté dans le sens de la marche, la vitesse du véhicule est temporairement limitée à 1 mph (2 km/h) environ. Lorsqu'une situation critique est détectée, le symbole  apparaît sur l'écran central.

Le Drive Away Assist peut être désactivé ou activé dans le menu [Aide aux manœuvres](#).

- i** Vous pouvez annuler à tout moment une intervention du Drive Away Assist en désactivant l'assistant de stationnement PARKTRONIC.

⚠ ATTENTION Risque d'accident en cas de détection restreinte de la fonction Drive Away Assist

La fonction Drive Away Assist n'est pas toujours en mesure de détecter les objets ni d'analyser avec précision les situations.

- ▶ Soyez toujours attentif aux conditions de circulation et ne vous fiez pas uniquement à la fonction Drive Away Assist.
- ▶ Soyez toujours prêt à freiner et à entamer une manœuvre d'évitement, dans la mesure où les conditions de circulation le permettent et que vous pouvez le faire sans danger.

La fonction Drive Away Assist est uniquement un système d'aide. Elle n'est pas en mesure de remplacer l'attention que vous devez apporter à votre environnement. C'est vous qui êtes responsable de la sécurité lorsque vous effectuez des manœuvres. Veillez en particulier à ce qu'aucune personne, aucun animal ni aucun objet ne se trouvent sur votre trajectoire.

Un risque de collision peut par exemple survenir dans les situations suivantes:

- La pédale d'accélération et la pédale de frein sont confondues.
- La position de la boîte de vitesses engagée n'est pas la bonne.

La fonction Drive Away Assist est activée dans les conditions suivantes:

- L'assistant de stationnement PARKTRONIC est activé.
- Vous passez sur la position de la boîte de vitesses **R** ou **D** alors que le véhicule est à l'arrêt.
- L'obstacle détecté est à moins de 3,3 ft (1,0 m) environ.
- La fonction d'aide aux manœuvres est activée dans le système multimédia.

Limites système

La fonction Drive Away Assist n'est pas disponible dans le programme de conduite .

La performance du Drive Away Assist est limitée en montée.

La fonction Drive Away Assist n'est pas disponible lorsqu'une remorque est tractée.

- ① Tenez également compte des limites système imposées par l'assistant de stationnement PARKTRONIC (→ page 315).

■ Fonctionnement du Cross Traffic Alert

- ① La fonction Cross Traffic Alert est uniquement disponible sur les véhicules équipés de l'assistant d'angle mort ou de l'assistant d'angle mort actif.

La fonction Cross Traffic Alert peut vous avertir des véhicules circulant sur les voies transversales lorsque vous sortez d'une place de stationnement ou que vous manœuvrez en marche arrière. Pour ce faire, les capteurs radar situés dans le pare-chocs surveillent la zone adjacente au véhicule. Lorsqu'une situation critique est détectée, le symbole  apparaît sur l'écran central et le véhicule peut être freiné automatiquement.

Aucune détection n'a lieu lorsque les capteurs radar sont masqués par des véhicules ou d'autres objets.

La fonction Cross Traffic Alert est activée dans les conditions suivantes:

- Le véhicule recule en roulant au pas.
 - L'aide aux manœuvres est activée (→ page 328).
- ① Tenez également compte des remarques relatives à l'assistant d'angle mort et à l'assistant d'angle mort actif (→ page 285).

Limites système

La fonction Cross Traffic Alert n'est pas disponible dans le programme de conduite .

La fonction Cross Traffic Alert n'est pas disponible en montée.

La fonction Cross Traffic Alert n'est pas disponible lorsqu'une remorque est tractée.

■ Fonctionnement du freinage durant les manœuvres

Le freinage durant les manœuvres peut éviter une collision avec des personnes lorsque vous conduisez lentement en marche arrière. Si une personne est détectée sur votre trajectoire par la caméra de

recul, le véhicule peut être freiné jusqu'à l'arrêt complet.

Le freinage durant les manœuvres peut intervenir dans les conditions suivantes:

- Le véhicule roule en marche arrière à une vitesse inférieure à 6 mph (10 km/h).
- L'image caméra est affichée sur l'écran central (→ page 315).

Vous pouvez désactiver et activer la fonction de freinage durant les manœuvres dans le menu [Aide aux manœuvres](#) (→ page 328).

Lorsqu'un freinage durant les manœuvres est déclenché, le symbole suivant apparaît en rouge dans la vue sélectionnée dans le menu [Caméra & aide stat.](#):



- Lorsque le freinage durant les manœuvres n'est pas disponible, le même symbole apparaît en gris.

Le freinage durant les manœuvres est uniquement un système d'aide. Il n'est pas en mesure de remplacer l'attention que vous devez apporter à votre environnement. C'est vous qui êtes responsable de la sécurité lorsque vous effectuez des manœuvres. Veillez en particulier à ce qu'aucune personne, aucun animal ni aucun objet ne se trouvent sur votre trajectoire.

⚠ ATTENTION Risque d'accident en cas de détection restreinte de la part du freinage de manœuvre

La fonction de freinage de manœuvre n'est pas toujours en mesure de détecter les personnes. D'autres obstacles ne sont pas détectés par la fonction.

Dans ces cas, la fonction peut freiner à tort ou ne pas freiner du tout.

- ▶ Soyez toujours attentif aux conditions de circulation et ne vous fiez pas uniquement à la fonction de freinage de manœuvre.
- ▶ Soyez prêt à freiner.

Limites système

Dans le programme de conduite , le freinage durant les manœuvres n'est pas disponible.

Tenez compte des limites système des fonctions suivantes:

- Assistant de stationnement actif (→ page 319)
- Caméras panoramiques (→ page 308)
- Caméra de recul (→ page 307)

La fonction de freinage durant les manœuvres n'est pas disponible dans les situations suivantes:

- en montée
- lorsqu'un dispositif de transport (une remorque ou un porte-vélo, par exemple) est fixé au dispositif pour remorque et que la liaison électrique est établie correctement

■ Activation et désactivation de l'aide aux manœuvres

Système multimédia:

→  ► Réglages ► Assistance

► Stationnement

- ① Cette fonction est un équipement on-demand (→ page 28).
- ① La fonction d'activation et de désactivation de l'aide aux manœuvres n'est pas disponible dans tous les pays.
- Sélectionnez [Aide aux manœuvres](#).
- Activez ou désactivez l'aide aux manœuvres souhaitée.

Assistant de remorque pour les manœuvres

■ Fonctionnement de l'assistant de remorque pour les manœuvres

- ① Cette fonction est un équipement on-demand (→ page 28).

▲ ATTENTION Risque d'accident dû à des remorques inadaptées

Les remorques à essieux directeurs ou pivotants ne peuvent pas être guidées par l'assistant de remorque pour les manœuvres.

La remorque ne peut alors pas être manœuvrée dans la direction souhaitée et vous risquez de provoquer une collision ou la remorque risque de se renverser.

- N'utilisez l'assistant de remorque pour les manœuvres qu'avec des remorques dont le timon et les essieux sont montés de manière rigide.

▲ ATTENTION Risque d'accident dû à des dispositifs pour remorque inadaptés

Les dispositifs pour remorque sans boule d'attelage, tels qu'un Hensley Hitch ou un Pintle Hook Hitch ainsi que tout adaptateur Hitch ou Multiple Hitch Ball Mounts, ne peuvent **pas** être dirigés par l'assistant de remorque pour les manœuvres.

La remorque ne peut alors pas être manœuvrée dans la direction souhaitée et vous risquez de provoquer une collision ou la remorque risque de se renverser.

- N'utilisez l'assistant de remorque pour les manœuvres qu'avec des dispositifs pour remorque avec boule d'attelage.
- N'utilisez l'assistant de remorque pour les manœuvres qu'avec des dispositifs pour remorque sans éléments rapportés supplémentaires, tels qu'un système de répartition du poids ou un système Sway Control.
- N'utilisez l'assistant de remorque pour les manœuvres qu'avec des remorques dont le timon ne présente pas d'éléments rapportés ou de superstructures supplémentaires.
- Utilisez l'assistant de remorque pour les manœuvres uniquement avec un Hitch Ball Mount. L'utilisation d'un adaptateur Hitch ou d'un Hitch Ball Mount supplémentaire n'est pas autorisée.

⚠ ATTENTION Risque d'accident dû à des valeurs incorrectes enregistrées pour la position de la boule d'attelage

Si les valeurs pour la position de la boule d'attelage **ne sont pas** réinitialisées après un changement de remorque, de crochet d'attelage ou une modification de la position de la boule d'attelage et qu'un nouveau parcours de calibrage est effectué, l'assistant de remorque pour les manœuvres ne fonctionne pas correctement.

La remorque ne peut alors pas être manœuvrée dans la direction souhaitée et vous risquez de provoquer une collision.

- ▶ Après un changement de remorque, de crochet d'attelage ou une modification de la position de la boule d'attelage, n'utilisez pas l'assistant de remorque pour les manœuvres sans avoir effectué un nouveau parcours de calibrage.
- ▶ Après un changement de remorque, de crochet d'attelage ou une modification

de la position de la boule d'attelage, réinitialisez les valeurs enregistrées.

- ▶ Effectuez ensuite un parcours de calibrage pour enregistrer les valeurs de la nouvelle position de la boule d'attelage.

Pour de plus amples informations sur la réinitialisation des valeurs enregistrées pour la position de la boule d'attelage et le parcours de calibrage, voir (→ page 336).

! REMARQUE Dommages dus à des chargements ou à des superstructures sur timon qui dépassent à l'avant

Le véhicule et la remorque peuvent être endommagés lors des manœuvres si des chargements ou des superstructures sur timon dépassent à l'avant de la remorque.

- ▶ Lors des manœuvres, veillez aux chargements ou aux superstructures sur timon qui dépassent.

L'assistant de remorque pour les manœuvres vous aide à conduire en marche arrière avec une

remorque. Il surveille à l'aide de la caméra de recul l'angle d'articulation entre le véhicule et la remorque et le régule à une valeur prescrite. L'assistant de remorque pour les manœuvres limite alors la vitesse.

Pour que l'assistant de remorque pour les manœuvres fonctionne correctement, un parcours de calibrage doit être effectué pour la remorque et le crochet d'attelage utilisés et en cas de modification de la position de la boule d'attelage. Pendant le parcours de calibrage, la position actuelle de la boule d'attelage est enregistrée (→ page 336).

L'assistant de remorque pour les manœuvres est uniquement un système d'aide. Il n'est pas en mesure de remplacer l'attention que vous devez apporter à votre environnement. C'est vous qui êtes responsable de la sécurité lorsque vous effectuez des manœuvres. Lorsque vous effectuez des manœuvres, veillez notamment à ce qu'aucune personne, aucun animal ni aucun objet ne se trouvent dans la zone de manœuvre.

Vous pouvez entrer la valeur de l'angle d'articulation directement par l'intermédiaire du système multimédia ou utiliser la manœuvre Conduire tout

droit ou la manœuvre à 90°. Lors de la manœuvre Conduire tout droit, le système calcule indépendamment l'angle d'articulation et positionne l'attelage dans la direction actuelle de la remorque. Tenez compte des remarques relatives à la traction d'une remorque (→ page 331).

Limites système

Tenez compte des limites système des fonctions suivantes:

- Assistant de stationnement actif (→ page 319)
- Caméras panoramiques (→ page 308)
- Caméra de recul (→ page 307)

Le système peut être perturbé ou ne pas fonctionner dans les situations suivantes:

- La pente est supérieure à 15 % environ.
- La hauteur de la boule d'attelage par rapport au sol est inférieure à 13,8 in (0,35 m) ou supérieure à 21,6 in (0,55 m).

Utilisation de l'assistant de remorque pour les manœuvres

Conditions requises

- Le véhicule a démarré et il est à l'arrêt.
- Une remorque a été détectée.
- Un parcours de calibrage a été effectué avec le crochet d'attelage utilisé et la position actuelle de la boule d'attelage (→ page 336).
- La pente est inférieure à 15 % environ.
- Le hayon est fermé.
- Le frein de stationnement électrique n'est pas serré.
- Le conducteur a bouclé sa ceinture de sécurité.

Utilisation de l'assistant de remorque pour les manœuvres

- ❗ Pour que l'assistant de remorque pour les manœuvres fonctionne correctement, les valeurs enregistrées pour la position de la boule d'attelage doivent être réinitialisées après chaque changement de crochet d'attelage et en cas de modification de la position

de la boule d'attelage. Un nouveau parcours de calibrage doit ensuite être effectué. Pour de plus amples informations sur la réinitialisation et le parcours de calibrage, voir (→ page 336).

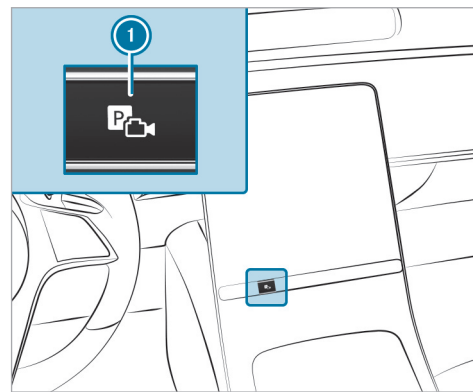

- ▶ Engagez la marche arrière **R**.

- ▶ Appuyez sur la touche ①.
L'image fournie par la caméra est affichée sur l'écran central.

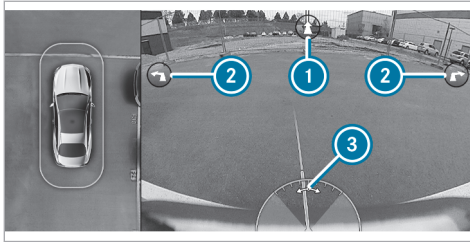

- ① L'image est présentée à titre d'exemple et sans remorque.

Vous pouvez sélectionner différentes manœuvres dans le menu de l'assistant de remorque pour les manœuvres. Les manœuvres disponibles dépendent de l'angle d'articulation actuel et de la longueur de la remorque.

- ▶ Réglage de l'angle d'articulation: sélectionnez ③. Sur l'écran central, effectuez un mouvement de balayage vers la gauche ou vers la

droite sur toute la surface de l'image de la caméra pour modifier l'angle d'articulation.

ou

- ▶ Activation de la manœuvre Conduire tout droit: sélectionnez ①.
Le système calcule l'angle d'articulation de manière à maintenir la direction de la remorque au moment de l'activation. Pour ce faire, un bref déboîtement de la remorque a lieu en marche arrière pour revenir sur la trajectoire souhaitée. Le véhicule est ainsi aligné sur la remorque et la direction de la remorque est maintenue.

ou

- ▶ Activation de la manœuvre à 90°:
 - Aligned le véhicule sur la remorque.
 - Sélectionnez ② (gauche ou droite).

Le système calcule l'angle d'articulation de manière à ce que la remorque puisse être manœuvrée avec le plus petit angle possible dans une entrée orthogonale à votre véhicule. Après avoir tourné, le véhicule est de nouveau aligné sur la remorque.

- ▶ Accélérez et freinez si cela s'avère nécessaire.

- ① L'angle d'articulation maximal dépend de la longueur de la remorque. Cette dernière est calculée par le système lors d'une marche avant incluant des virages. Avant que la longueur de la remorque ne soit calculée, l'angle d'articulation maximal est de 23° environ. Plus la remorque est longue, plus l'angle d'articulation maximal est élevé (environ 60° max.).
- ① Surveillez votre environnement complet et soyez toujours prêt à freiner.

Dispositif d'attelage

Remarques sur la traction d'une remorque

! REMARQUE Véhicules Mercedes-AMG

- ▶ Tenez compte des remarques figurant dans la notice d'utilisation complémentaire. Sinon, vous risquez de ne pas être averti des dangers qui pourraient se présenter.

⚠ ATTENTION Risque d'accident dû à un crochet d'attelage inapproprié

Si vous posez un crochet d'attelage inapproprié, le dispositif d'attelage et l'essieu arrière risquent d'être surchargés.

Le comportement routier peut être fortement compromis et la remorque risque de se détacher. Il y a danger de mort.

- ▶ Montez exclusivement un crochet d'attelage qui permette de respecter les dimensions autorisées et qui soit conçu pour la traction d'une remorque.
- ▶ N'apportez pas de modifications au crochet d'attelage ou au dispositif d'attelage.

Les valeurs autorisées par le constructeur se trouvent sur les plaques signalétiques et, pour le véhicule tracteur, dans les «Caractéristiques techniques» sous «Dispositif d'attelage» (→ page 518).

⚠ ATTENTION Risque d'accident si l'attelage se met à tanguer

Si vous roulez trop vite lorsque vous tractez une remorque, l'attelage peut se mettre à tanguer.

Vous risquez alors de perdre le contrôle de l'attelage. L'attelage peut même se renverser.

- ▶ N'essayez en aucun cas d'étirer l'attelage en augmentant la vitesse.
- ▶ Réduisez la vitesse et ne contre-braquez pas.
- ▶ Freinez si nécessaire.

! REMARQUE Endommagement du moteur suite à une surchauffe

- ▶ Si vous faites monter ultérieurement un dispositif pour remorque, des modifications doivent être apportées au système de refroidissement du moteur en fonction du type de véhicule.

Pour le montage ultérieur d'un dispositif pour remorque, tenez compte des points de fixation sur le cadre de châssis.

Le montage ultérieur d'un dispositif d'attelage est uniquement autorisé si une charge remorquée est inscrite dans les documents du véhicule. Si ce n'est pas le cas, l'utilisation du véhicule pour tracter une remorque n'est pas autorisée.

Pour de plus amples informations, adressez-vous à un atelier qualifié.

Dans le cas de dispositifs d'attelage amovibles, suivez impérativement la notice d'utilisation du fabricant du dispositif d'attelage.

Attelez et dételez la remorque avec précaution. Si vous n'attellez pas la remorque correctement au véhicule tracteur, l'attelage peut rompre.

Tenez compte des remarques suivantes relatives à la charge d'appui:

- Veillez à ce que la charge d'appui ne soit pas supérieure ou inférieure à la charge d'appui autorisée.

- Exploitez autant que possible la charge d'appui maximale.

Les valeurs suivantes ne doivent pas être dépassées:

- Charge remorquée autorisée
- Charge sur essieu arrière autorisée du véhicule tracteur
- MTAC du véhicule tracteur
- MTAC de la remorque
- Vitesse maximale autorisée de la remorque

Avant le départ, assurez-vous des points suivants:

- La pression de pneu de l'essieu arrière du véhicule tracteur est réglée à la valeur prescrite pour la charge maximale.
- L'éclairage de la remorque raccordée est opérationnel.

Toutefois, pour des raisons de droit d'homologation, vous n'êtes pas autorisé à rouler à plus de 62 mph (100 km/h) avec l'attelage dès lors que la charge sur essieu arrière est plus élevée. Cela vaut également dans les pays dans lesquels la

vitesse maximale autorisée pour les attelages est supérieure à 62 mph (100 km/h).

Véhicules équipés de la suspension AIRMATIC ou E-ACTIVE BODY CONTROL : lorsque la prise du dispositif pour remorque est occupée (par une remorque ou un porte-vélos arrière, par exemple), le véhicule est réglé sur le niveau normal au-delà d'une vitesse de 19 mph (30 km/h). Cela a lieu indépendamment du programme de conduite sélectionné.

Pose du crochet d'attelage

⚠ ATTENTION Risque d'accident et de blessure résultant d'un montage incorrect du crochet d'attelage

Si le crochet d'attelage n'est pas monté et verrouillé correctement, il peut se détacher avec la remorque pendant la marche et mettre en danger d'autres usagers. Il y a danger de mort.

- ▶ Montez et verrouillez le crochet d'attelage conformément aux instructions de montage du fabricant.
- ▶ Lorsque le crochet d'attelage est monté, vérifiez avant chaque trajet qu'il est correctement verrouillé.

Pose du crochet d'attelage

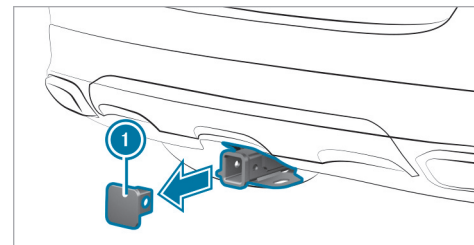

- ▶ Immobilisez le véhicule pour qu'il ne puisse pas se mettre à rouler.
- ▶ Enlevez le capuchon ① du logement du crochet d'attelage en le tirant dans le sens de la flèche.

- ▶ Rangez le capuchon ❶ de manière à ce qu'il ne puisse pas être projeté.
- ▶ Suivez les instructions de montage du fabricant du crochet d'attelage.

Tenez compte des remarques relatives au chargement du véhicule.

- ❶ Pour que l'assistant de remorque pour les manœuvres fonctionne correctement, les valeurs enregistrées pour la position de la boule d'attelage doivent être réinitialisées après chaque changement de remorque, de crochet d'attelage et en cas de modification de la position de la boule d'attelage. Un nouveau parcours de calibrage doit ensuite être effectué. Pour de plus amples informations sur la réinitialisation et le parcours de calibrage, voir (→ page 336).

Attelage et dételage d'une remorque

⚠ ATTENTION Risque de blessure en cas de modification du niveau du véhicule

Véhicules équipés d'un correcteur de niveau : le niveau du véhicule peut être modifié par inadvertance (par une autre personne, par exemple). Vous risquez d'être coincé pendant l'attelage ou le dételage de la remorque. Les personnes se trouvant entre la carrosserie et les pneus ou sous le véhicule risquent également d'être coincées.

Lors de l'attelage et du dételage d'une remorque:

- ▶ Ne pas ouvrir ou fermer de portes ou le hayon.
- ▶ Ne pas déclencher le correcteur de niveau et ne pas utiliser DYNAMIC SELECT.
- ▶ Ne pas verrouiller ou déverrouiller le véhicule.

La remorque est correctement reconnue par le véhicule uniquement lorsque les conditions suivantes sont remplies:

- La remorque est correctement raccordée.
- Le système d'éclairage de la remorque doit être en bon état.

- ❶ Avant d'utiliser l'assistant de remorque pour les manœuvres et lors de chaque changement de remorque, il faut effectuer un parcours de calibrage avec le crochet d'attelage utilisé (→ page 336).

Le raccordement correct de la remorque influence notamment le fonctionnement des systèmes suivants:

- Stabilisation de la remorque avec l'ESP®
- Assistant de remorque pour les manœuvres
- Assistant de franchissement de ligne actif
- Assistant de stationnement PARKTRONIC
- Assistant de stationnement actif
- Assistant d'angle mort et assistant d'angle mort actif
- Aide au départ

- Alerte en cas de circulation transversale
- Freinage durant les manœuvres
- Caméra de recul
- Caméras panoramiques
- AIRMATIC
- E-ACTIVE BODY CONTROL

Véhicules sans correcteur de niveau : la hauteur de la rotule varie en fonction de la charge du véhicule. Utilisez dans ce cas une remorque dont le timon est réglable en hauteur.

Attelage d'une remorque

! **REMARQUE** Endommagement de la batterie de démarrage dû à une décharge complète

Si vous utilisez l'alimentation en tension pour charger la batterie de remorque, la batterie de démarrage risque d'être endommagée.

- ▶ Vous ne devez pas utiliser l'alimentation en tension du véhicule pour charger la batterie de remorque.

Pour obtenir des informations sur les crochets d'attelage appropriés pour les véhicules Mercedes-Benz, adressez-vous à un atelier qualifié, par ex. un point de service Mercedes-Benz.

- ▶ Immobilisez le véhicule pour qu'il ne puisse pas se mettre à rouler.
- ▶ Enlevez le capuchon du logement du crochet d'attelage et rangez-le en lieu sûr (→ page 333).
- ▶ Placez la remorque à l'horizontale derrière le véhicule, puis attelez-la.
- ▶ Etablissez la liaison électrique entre le véhicule et la remorque.
- ① Vous pouvez brancher des accessoires de 180 W maximum à l'alimentation permanente et à l'alimentation en tension commutée par l'intermédiaire du contacteur d'allumage.

Dételage d'une remorque

! **ATTENTION** Risque de pincement et de coincement lors du dételage d'une remorque

Lorsque vous dételez une remorque à frein à inertie actionné, vous risquez de vous coincer la main entre le véhicule et le timon.

- ▶ Ne dételez pas une remorque à frein à inertie actionné.

! **REMARQUE** Endommagement lors du dételage d'une remorque avec frein à inertie actionné

Le véhicule risque d'être endommagé si vous dételez une remorque alors que le frein à inertie est actionné.

- ▶ Ne dételez pas la remorque si le frein à inertie est actionné.

⚠ ATTENTION Risque de coincement lors du débranchement du câble de la remorque

Véhicules équipés d'un correcteur de niveau : lorsque vous débranchez le câble de la remorque, le véhicule peut s'abaisser.

Les personnes se trouvant entre la carrosserie et les pneus ou sous le véhicule risquent alors d'être coincées.

▶ Veillez, lorsque vous débranchez le câble de la remorque, à ce que personne ne se trouve à proximité immédiate des passages de roue ou sous le véhicule.

- ▶ Immobilisez le véhicule pour qu'il ne puisse pas se mettre à rouler.
- ▶ Interrompez la liaison électrique entre le véhicule et la remorque.
- ▶ Dételez la remorque.
- ▶ Démonter le crochet d'attelage en respectant les instructions de montage du fabricant du crochet d'attelage.
- ▶ Enfoncez le capuchon dans le logement du crochet d'attelage.

Réglage de la traction de remorque

Système multimédia:

↳  **» Réglages » Véhicule**
» Conduite » Type de remorque

Réglage de la remorque

Les réglages de ce menu permettent de calculer l'itinéraire le mieux adapté à la remorque choisie et d'optimiser l'heure d'arrivée calculée.

- ▶ Sélectionnez le type de remorque souhaité.
- ▶ Indiquez la vitesse maximale autorisée de la remorque réglée.
- ▶ **Mémorisation des modifications :** sélectionnez **Confirmer**.

Calibrage du dispositif d'attelage

- ▶ Sélectionnez **Dispositif d'attelage modifié** pour démarrer le calibrage de la nouvelle position de la boule d'attelage.
- ▶ **Mémorisation des modifications :** sélectionnez **Confirmer**.
- ▶ Activez ensuite l'assistant de remorque pour les manœuvres et suivez les instructions sur l'écran central. Dès que le message **Activé :**

assistant remorque pour manœuvres s'affiche, le calibrage est terminé. L'assistant de remorque pour les manœuvres peut alors être utilisé.

Remarques relatives au remorquage de véhicules

Le véhicule n'est pas conçu pour l'utilisation de dispositifs de remorquage, qui sont utilisés, par exemple, pour le remorquage à plat ou le remorquage avec les quatre roues au sol. Le montage et l'utilisation de dispositifs de remorquage peut endommager le véhicule. En cas de remorquage ou de tractage d'un véhicule avec des dispositifs de remorquage, un comportement dynamique sûr du véhicule tracteur et du véhicule tracté n'est pas garanti. L'attelage peut se mettre à tanguer.

Tenez compte des remarques suivantes:

- Méthodes de remorquage autorisées (→ page 448)
- **Véhicules hybride rechargeables :** méthodes de remorquage autorisées (→ page 449)

- Remarques relatives au remorquage avec les 2 essieux au sol (→ page 450)

Remarques relatives à l'écran conducteur

⚠ ATTENTION Risque d'accident en cas de panne de l'écran conducteur

Si l'écran conducteur est en panne ou en cas de défaut, les limitations du fonctionnement de systèmes importants pour la sécurité ne sont pas identifiables.

La sécurité de fonctionnement de votre véhicule risque d'être compromise.

- ▶ Continuez de rouler prudemment.
- ▶ Faites immédiatement contrôler le véhicule par un atelier qualifié.

! REMARQUE Véhicules Mercedes-AMG

- ▶ Tenez compte des remarques figurant dans la notice d'utilisation complémentaire. Sinon, vous risquez de ne pas être averti des dangers qui pourraient se présenter.

Si la sécurité de fonctionnement de votre véhicule est compromise, arrêtez immédiatement le véhi-

cule à l'écart de la circulation. Prenez contact avec un atelier qualifié.

L'écran conducteur affiche les informations principales, telles que vitesse, régime moteur, niveau de carburant, température du liquide de refroidissement, ainsi que voyants de contrôle et d'alerte.

Vous disposez en outre des fonctions suivantes:

- Différents menus, par exemple pour les systèmes d'aide à la conduite et la navigation
- Affichages d'état pour les systèmes d'aide à la conduite
- Messages d'écran
- Informations sur la vitesse, la **Consommation** et l'autonomie
- Indicateur de puissance et état de charge de la batterie haute tension
- Voyants de contrôle et d'alerte

Vous pouvez personnaliser les contenus et effectuer les réglages dans certains menus.

Utilisation de l'écran conducteur

⚠ ATTENTION Les systèmes d'information et les appareils de communication risquent de détourner votre attention

L'utilisation de systèmes d'information et d'appareils de communication intégrés au véhicule pendant la marche risque de détourner votre attention de la circulation. Vous risquez en outre de perdre le contrôle du véhicule.

- ▶ N'utilisez ces appareils que si les conditions de circulation le permettent.
- ▶ Si ce n'est pas le cas, arrêtez-vous en tenant compte des conditions de circulation et procédez à des entrées dans le système uniquement lorsque le véhicule est à l'arrêt.

Lorsque vous utilisez l'écran conducteur, tenez compte des dispositions légales en vigueur dans le pays où vous vous trouvez.

Navigation dans la barre de menus

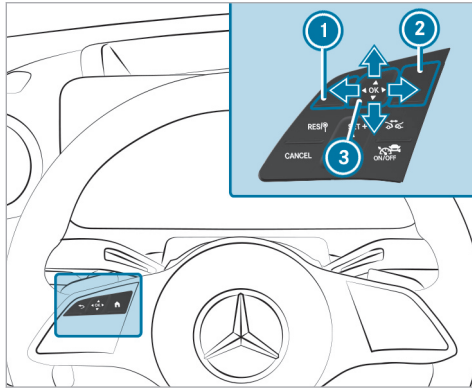

- ① Touche Retour
- ② Touche d'accès au menu principal
- ③ Touch Control

Les contenus de l'écran conducteur sont commandés au moyen des éléments de commande qui se trouvent sur le côté gauche du volant. La navigation s'effectue au moyen du Touch Control

③ par balayage à un doigt dans le sens vertical et horizontal. La sélection est confirmée lorsque vous appuyez sur le Touch Control.

① Pour une utilisation optimale, manipulez si possible le Touch Control ③ à l'aide de l'extrémité de votre pouce. Vous pouvez également régler la sensibilité du Touch Control sur l'écran central.

- ▶ Appuyez brièvement sur la touche du menu principal ②.
- ▶ Choisissez un menu en balayant du doigt vers la gauche ou vers la droite sur le Touch Control ③.
- ▶ **Confirmation** : appuyez sur le Touch Control ③.

Menus sur l'écran conducteur

Remarques relatives aux menus sur l'écran conducteur

⚠ ATTENTION Les systèmes d'information et les appareils de communication risquent de détourner votre attention

L'utilisation de systèmes d'information et d'appareils de communication intégrés au véhicule pendant la marche risque de détourner votre attention de la circulation. Vous risquez en outre de perdre le contrôle du véhicule.

- ▶ N'utilisez ces appareils que si les conditions de circulation le permettent.
- ▶ Si ce n'est pas le cas, arrêtez-vous en tenant compte des conditions de circulation et procédez à des entrées dans le système uniquement lorsque le véhicule est à l'arrêt.

Lorsque vous utilisez l'écran conducteur, tenez compte des dispositions légales en vigueur dans le pays où vous vous trouvez.

Vous pouvez afficher les menus suivants par l'intermédiaire de la barre de menus sur l'écran conducteur:

- [Epuré](#)
- [Sportif](#)
- [Classique](#)
- [Navigation](#)
- [Assistance](#)
- [Offroad](#) (Véhicules équipés de la transmission intégrale 4MATIC)
- [Maintenance](#)

Dans certains de ces menus, vous pouvez choisir entre différents contenus d'écran dans la zone d'affichage centrale.

Dans la plupart des menus, vous pouvez effectuer d'autres réglages pour les contenus d'écran spécifiques au menu grâce aux [Options](#).

Vous trouverez dans la notice d'utilisation numérique des informations complémentaires sur les possibilités de réglage et de sélection dans les menus.

Affichage des affichages du menu Sportif

Ecran conducteur:



Dans le menu [Sportif](#), des informations sur les caractéristiques du moteur, le setup et la température du véhicule sont affichées.

► **Afficher le menu :** effectuez un mouvement de balayage vers la gauche ou la droite sur le Touch Control gauche.

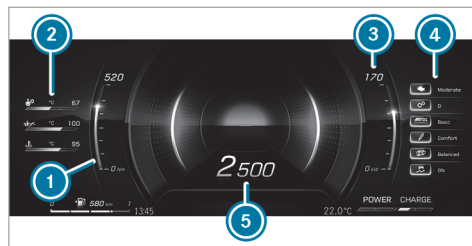

- ① Couple actuel
- ② Température (température d'huile de boîte, température d'huile moteur, température du liquide de refroidissement)

- ③ Puissance actuelle
 - ④ Setup (réglage de l'entraînement, position de la boîte de vitesses, AMG DYNAMICS, réglage du train de roulement, système d'échappement, ESP®)
 - ⑤ Régime moteur
- ⓘ Les contenus AMG spécifiques sur la température, le setup et les caractéristiques du moteur sont affichés en fonction de l'équipement du véhicule. Vous pouvez modifier les réglages du contenu d'écran Setup avec les touches situées sur le volant multifonction ou par l'intermédiaire du système multimédia MBUX. Vous pouvez activer ou désactiver l'ESP® avec la touche du volant ou par l'intermédiaire du système multimédia MBUX.

Affichage des éléments du menu Sportif (hybrides rechargeables)

Ecran conducteur:



Dans le menu [Sportif](#), d'autres informations concernant la puissance d'entraînement et la puis-

sance récupérée du véhicule sont mises à disposition.

- ① Lorsque vous appelez le menu **Sportif** dans la barre de menus de l'écran conducteur, le réglage des couleurs du menu est automatiquement appliqué au système multimédia MBUX.

▶ **Affichage du menu :** appuyez sur le Touch Control gauche.

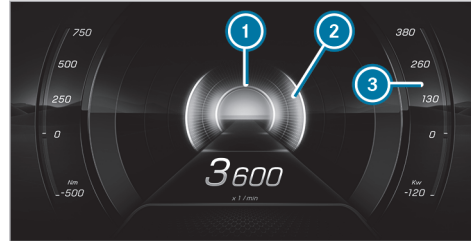

- ① Zone d'affichage de la puissance récupérée (récupération)
- ② Zone d'affichage de la puissance d'entraînement
- ③ Autre zone d'affichage de la puissance d'entraînement

Affichage tête haute

Fonctionnement de l'affichage tête haute

L'affichage tête haute projette par exemple différents contenus dans le champ de vision du conducteur.

Vous pouvez sélectionner différents contextes par l'intermédiaire de la barre de menus de l'affichage tête haute, par exemple:

- Minimal
- Sportif
- Standard
- Offroad (véhicules équipés d'une transmission intégrale 4MATIC)
- Affichage ECO (dépend du modèle et de l'équipement) (→ page 197)
- Réglages
- Mise en marche et arrêt de l'affichage tête haute

Le graphique suivant montre, à titre d'exemple, l'affichage tête haute. Vous pouvez sélectionner les contenus à afficher (→ page 342).

Limites système

La visibilité est influencée en particulier par les conditions suivantes:

- Position du siège
- Réglage de la position de l'image

- Luminosité ambiante
- Chaussée mouillée
- Objets qui se trouvent sur le cache d'écran
- Polarisation des lunettes de soleil

Utilisation de l'affichage tête haute

Sélection des contenus de l'affichage tête haute via la barre de menus sur l'écran conducteur



- ▶ Appuyez sur la touche du menu principal gauche .
- ▶ **Sélectionnez la barre des menus de l'affichage tête haute :** effectuez un mouvement de balayage vers le haut sur le Touch Control gauche.





Commutation entre les contenus de l'affichage tête haute

- ▶ Effectuez un mouvement de balayage vers la gauche ou la droite sur le Touch Control gauche. Un aperçu des contenus sélectionnés s'affiche sur l'affichage tête haute.
- ▶ **Confirmation :** appuyez sur la touche .

Retour à l'écran conducteur

- ▶ Appuyez sur la touche  ou la touche .

Réglage de la position et de la luminosité

- ▶ Balayez vers la gauche ou la droite sur le Touch Control gauche et sélectionnez le menu dans la barre des menus de l'affichage tête haute **Réglages**.
- ▶ Appuyez sur le Touch Control gauche. Les réglages actuels concernant la position et la luminosité sont affichés sous forme de graphique dans l'affichage tête haute ainsi que sur l'écran conducteur.
- ▶ **Réglage de la position :** effectuez un mouvement de balayage vers le haut ou vers le bas sur le Touch Control gauche.
- ▶ **Réglage de la luminosité :** effectuez un mouvement de balayage vers la gauche ou la droite sur le Touch Control gauche. Les réglages effectués pour la position et l'intensité de l'éclairage sont enregistrés automatiquement.
- ▶ Appuyez sur la touche  ou  pour quitter les réglages.

Mise en marche et arrêt de l'affichage tête haute

Ecran conducteur:



Activation

- ▶ Effectuez un mouvement de balayage vers le haut sur le Touch Control gauche.
- ▶ Appuyez sur le Touch Control gauche **OK**.

Désactivation

- ▶ Effectuez un mouvement de balayage vers le haut sur le Touch Control gauche.
- ▶ Effectuez un mouvement de balayage sur le Touch Control gauche et sélectionnez **Affich. tête haute**.
- ▶ Appuyez sur le Touch Control gauche **OK**.

Véhicules avec réseau de bord 48 V

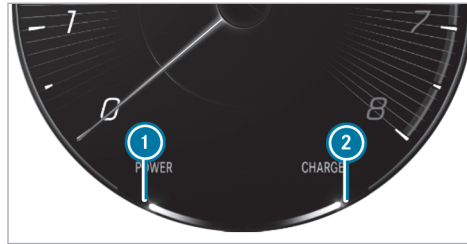

- ① Assistance de l'entraînement électrique
- ② Comportement de récupération du moteur électrique
- i En raison des différentes limites système, les valeurs indiquées peuvent temporairement légèrement différer de la valeur effective.

Fonctionnement de l'indicateur de puissance

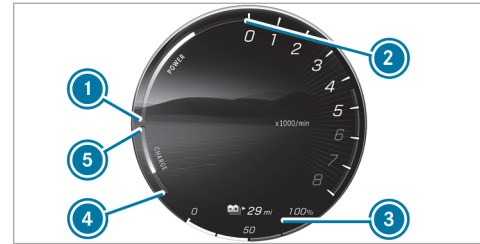

- ① Début de la zone d'affichage POWER
- ② Fin de la zone d'affichage POWER
- ③ Etat de charge de la batterie haute tension
- ④ Puissance maximale récupérée
- ⑤ Début de la zone d'affichage de la puissance récupérée

L'indicateur de puissance comporte les fonctions suivantes:

- La plage ① - ② indique le taux de puissance électrique utilisée lorsque le mode de fonctionnement électrique est activé. Le moteur thermique démarre lorsque 100 % de l'entraî-

nement électrique est utilisé. En mode booster, l'assistance électrique de l'entraînement est affichée.

- La plage ④ - ⑤ indique le comportement de récupération et de charge obtenues par l'intermédiaire du moteur thermique.
- ① En raison des différentes limites système, la valeur ④ indiquée peut temporairement légèrement différer de la valeur effective.

Vue d'ensemble des affichages d'état sur l'écran conducteur

Les affichages d'état relatifs aux systèmes d'aide à la conduite et aux systèmes de sécurité active se trouvent dans les champs d'affichage ① à ④.

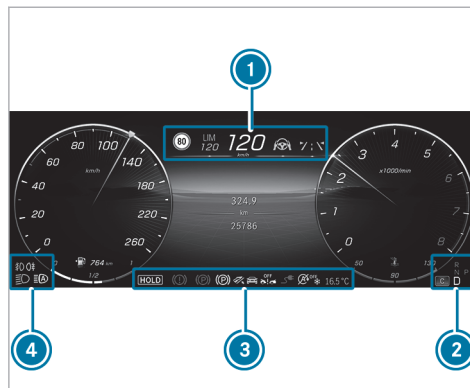

Détection des personnes (uniquement dans le graphique du système d'assistance)



Assistant de stationnement actif disponible (→ page 322)



L'assistant de stationnement actif détecte la place de parking (→ page 322)



Assistant de stationnement PARKTRONIC désactivé (→ page 318)



TEMPOMAT (→ page 257)



Assistant de régulation de distance DISTRONIC actif (→ page 259)



Distance de consigne de l'assistant de régulation de distance DISTRONIC actif (→ page 259)



Freinage d'urgence assisté actif désactivé (→ page 281)



Freinage d'urgence assisté actif perturbé ou hors d'état de fonctionner (→ page 281)



Assistant directionnel actif (→ page 270)



Assistant de changement de voie actif (→ page 273)









Assistant de franchissement de ligne actif (→ page 288)



Assistant d'angle mort actif (uniquement dans le graphique du système d'assistance) (→ page 287)



Mode hybride rechargeable activé

-  Pédale d'accélérateur tactile
(→ page 201, 198, 204)
-  Fonction Start/Stop ECO (→ page 195)
-  Fonction HOLD (→ page 253)
-  Assistant de feux de route adaptatifs
(→ page 154)
-  Assistant d'encombrements actif
(→ page 267)
-  Alerte en cas de chaussée glissante

Véhicules avec assistant de signalisation routière : avertissements et panneaux de signalisation détectés (→ page 281).

Remarques relatives à la sécurité de fonctionnement

Pour votre propre sécurité, respectez impérativement les remarques suivantes lors de l'utilisation des appareils de communication mobiles et en particulier de votre système de commande vocale :

- Tenez compte des dispositions légales en vigueur dans le pays dans lequel vous trouvez.
- Si vous utilisez le système de commande vocale dans une situation d'urgence, votre voix pourrait se modifier et votre communication téléphonique, par exemple pour un appel d'urgence, pourrait donc être retardée inutilement.
- Familiarisez-vous avec les fonctions du système de commande vocale avant de prendre la route.

- i** **Le système de commande vocale ne remplace pas la notice d'utilisation.**
Les réponses du système de commande vocale ne reflètent pas l'intégralité des informations de la notice d'utilisation. Le système de commande vocale ne donne en outre pas

d'avertissements détaillés ni de remarques détaillées relatives aux dommages matériels. Lisez donc la notice d'utilisation afin d'être parfaitement informé des fonctions et de l'utilisation en toute sécurité du véhicule.

Utilisation

Fonctionnement de l'assistant vocal MBUX

L'assistant vocal MBUX permet d'utiliser les fonctions du véhicule et les différents domaines du système multimédia MBUX, par exemple la navigation ou le téléphone, par le biais de commandes vocales. L'assistant vocal MBUX est opérationnel environ 30 secondes après avoir mis le véhicule en marche et peut être utilisé (en fonction des options) depuis tous les sièges.

Dialogue interactif

Conditions requises

- L'activation vocale est activée dans le système multimédia (→ page 348).

- Pour les corrections en cours d'émission d'un message, l'option **Parler pdt émission mess. vocaux** est activée dans le système multimédia (→ page 348).

Démarrage du dialogue

▶ Dites Hey Mercedes pour activer l'assistant vocal MBUX.

ou

▶ Appuyez sur la touche  du volant multifonction.
Une onde apparaît sur le système multimédia MBUX. Le dialogue peut être lancé.

Vous pouvez dialoguer avec l'assistant vocal MBUX en utilisant des phrases entières en langage courant. L'activation vocale peut également être directement combinée avec une commande vocale, par exemple **Hey Mercedes, quelle est la température à l'extérieur?**.

Interruption du dialogue

- ▶ Dites Pause pendant le dialogue. Le dialogue est interrompu.
- ▶ Dites Hey Mercedes pour reprendre le dialogue.

Correction de l'entrée

- ▶ Dites **Corriger** pendant le dialogue.
- ou

- ▶ Coupez la parole au système pendant le message vocal.

Changement du niveau de dialogue

- ▶ Dites **Retour** pendant le dialogue. L'assistant vocal MBUX passe à l'étape de dialogue précédente.
- ▶ Dites **Reprendre du début** pendant le dialogue. L'assistant vocal MBUX passe au 1er niveau de dialogue.

Navigation dans la liste de sélection

Lorsqu'une commande vocale n'obtient pas de résultat clair, une liste de sélection s'affiche.

- ▶ Dites le numéro de la ligne ou le contenu pour sélectionner une entrée et obtenir plus de détails.
- ▶ Dites **Page suivante** ou **Page précédente** pour naviguer dans la liste de sélection.

Affichage de l'aide

- ▶ **Informations relatives à l'assistant vocal MBUX**: dites **Hey Mercedes, que peux-tu faire?** .
- ▶ **Application actuelle**: dites **Aide**. Vous obtenez ainsi des suggestions et des informations sur l'utilisation de l'assistant vocal MBUX pour l'application active.
- ▶ **Fonction spécifique**: utilisez la commande vocale pour la fonction souhaitée, par exemple **Hey Mercedes, j'ai besoin d'aide pour la radio**.
- ▶ **Notice d'utilisation numérique**: dites **Montre-moi la notice d'utilisation**. Lorsque le véhicule est à l'arrêt, vous avez l'intégralité de la notice d'utilisation numérique à votre disposition sur l'écran média.

Vue d'ensemble des fonctions utilisables de l'assistant vocal MBUX

L'assistant vocal MBUX vous permet, en fonction de l'équipement du véhicule, d'utiliser les fonctions suivantes:

- Téléphone
- SMS et E-mail
- Navigation
- Radio et Médias
- Fonctions du véhicule
- Fonctions en ligne

Vous disposez de l'ensemble des fonctionnalités du système de commande vocale uniquement si la commande vocale en ligne est activée (→ page 348).

Informations relatives à la langue réglée

Vous pouvez changer la langue de l'assistant vocal MBUX via le réglage de la langue système (→ page 371). Si la langue système réglée n'est pas prise en charge par l'assistant vocal MBUX, l'anglais est sélectionné.

Réglage des fonctions de l'assistant vocal MBUX par l'intermédiaire du système multimédia

Système multimédia:

-  ➤ Réglages ➤ Système
- Assistant vocal

Activation et désactivation de l'activation vocale de l'assistant vocal MBUX

- Sélectionnez **Hey Mercedes**. Lorsque la fonction est activée, vous pouvez activer le dialogue interactif avec la commande vocale Hey Mercedes.

Activation et désactivation des commandes directes

- Sélectionnez .
- Activez ou désactivez la fonction. Lorsque la fonction est activée, certaines commandes peuvent également être utilisées sans Hey Mercedes, par exemple Titre suivant.

Activation et désactivation de l'activation vocale à certaines places

- Sélectionnez .
- Activez ou désactivez la fonction pour les sièges souhaités.

Activation et désactivation de l'interruption d'un message vocal

- Sélectionnez **Autres réglages**.
- Sélectionnez **Parler pdt émission mess. vocaux**. Lorsque la fonction est activée, vous pouvez interrompre un message vocal du système en énonçant une commande.

Activation et désactivation de la proactivité

- Sélectionnez **Autres réglages**.
- Sélectionnez la situation souhaitée, par exemple **Activation du profil** ou **Téléphone oublié**. Lorsque la fonction est activée, l'assistant vocal fournit des informations de manière proactive dans des situations spécifiques.

Activation et désactivation de la commande vocale en ligne

-  La commande vocale en ligne est activée d'usine.
- Sélectionnez **Commande vocale en ligne**.
- Activez ou désactivez la fonction. Lorsque la fonction est activée et qu'un compte utilisateur Mercedes me est associé au véhicule, des résultats supplémentaires sont disponibles grâce à des informations externes, par exemple des informations sur des destinations spéciales. En cliquant sur le symbole dans l'onde, vous pouvez obtenir plus d'informations sur la commande vocale en ligne.

Activation et désactivation des contacts pour l'utilisation en ligne

- Sélectionnez **Contacts pour utilisation en ligne**. Lorsque la fonction est activée, vous pouvez retrouver des contacts mieux et plus facilement via la saisie vocale.

Utilisation judicieuse du LINGUATRONIC

Remarques relatives à l'utilisation optimale de l'assistant vocal MBUX

- L'assistant vocal MBUX est opérationnel 30 secondes après avoir mis le véhicule en marche et peut, selon l'équipement, être utilisé depuis tous les sièges. Le système reconnaît depuis quel siège la commande a été prononcée et exécute les actions en fonction de la position du siège.
- A la fin d'un dialogue, l'assistant vocal MBUX reste activé tant que l'onde est affichée sur le système multimédia. Vous pouvez énoncer une autre commande vocale sans la précéder de Hey Mercedes.
- La commande directe **Change language to English** permet de changer la langue système en anglais à tout moment sans la précéder de **Hey Mercedes**. Les commandes directes doivent être activées pour cela.
- Lorsqu'un profil utilisateur est enregistré et activé, l'assistant vocal MBUX peut faire des suggestions basées sur les habitudes de l'utili-

sateur. En cas de commande vocale équivoque, le système sélectionne une action. L'action peut être corrigée par une nouvelle commande vocale.

Dites **Hey Mercedes, charge mon profil personnel** pour activer le profil. La voix de l'utilisateur doit d'abord être apprise par le système et assignée à un profil.

Pour de plus amples informations sur les profils utilisateur, voir .

- Avec l'assistant vocal MBUX, les appels entrants peuvent être acceptés ou refusés sans le mot-clé **Hey Mercedes**.

Informations relatives à l'assistant vocal en ligne MBUX

La commande vocale en ligne permet une meilleure reconnaissance et fournit des résultats supplémentaires grâce à des informations externes.

Mercedes-Benz recommande donc d'activer la commande vocale en ligne (→ page 348).

Pour ce faire, vous avez besoin d'un compte utilisateur sur Mercedes me. Si vous ne disposez

d'aucun compte utilisateur, vous devez en créer un et l'associer à votre véhicule .

Affichez alors votre compte utilisateur Mercedes me. Les services de Mercedes me sont affichés et peuvent être activés .

En cliquant sur les symboles affichés dans l'onde, vous pouvez obtenir plus d'informations sur l'état en ligne.

Lorsque la commande vocale en ligne est activée, des fonctions supplémentaires sont disponibles, par exemple:

- Météo
- Culture générale
- Jours fériés et vacances
- Smarthome
- Messages
- Heure, date et fuseaux horaires
- Calculatrice et convertisseur de devises
- Résultats et calendriers des matchs de football
- Cours des actions
- Calendrier

- ChitChat
- Horoscope
- Quiz de géo

- ❗ La disponibilité de ces fonctions dépend du pays et de l'équipement du véhicule.
- ❗ Le contenu textuel provient de Wikipédia conformément à la licence CC BY-SA 3.0.

Commandes vocales importantes

Remarques relatives aux commandes vocales

Il n'est pas nécessaire d'utiliser des commandes vocales exactes pour afficher une fonction spécifique. L'assistant vocal MBUX vous comprend également lorsque vous utilisez un langage familier. Quelques exemples sont énumérés ci-après. Pour certaines langues, ces exemples sont uniquement disponibles de manière limitée.

Exemples de commandes vocales:

- Navigation (→ page 350)
- Téléphone (→ page 350)
- Radio et TV (→ page 351)

- Lecteur de médias (→ page 351)
- Messages (→ page 351)
- Fonctions du véhicule (→ page 351)
- Fonctions en ligne (→ page 352)

Exemples de commandes vocales pour le système de navigation

L'assistant vocal MBUX vous permet d'utiliser la navigation. La liste suivante n'offre qu'un petit aperçu des commandes vocales disponibles pour le système de navigation. Vous obtiendrez d'autres suggestions en disant Aide pour la navigation.

- Conduis-moi à la maison.
- Où est la prochaine station-service?
- Y a-t-il une aire de repos le long de l'itinéraire ?
- Définis Wilhelma en tant que destination intermédiaire.
- Arrête le guidage.
- Montre-moi mes dernières destinations.

- Je voudrais acheter du jus.
- Cherche un restaurant asiatique, mais pas japonais, à Stuttgart Sud.

Exemples de commandes vocales pour le téléphone

L'assistant vocal MBUX vous permet d'utiliser les téléphones raccordés au système multimédia MBUX. La liste suivante n'offre qu'un petit aperçu des commandes vocales disponibles pour le téléphone. Vous obtiendrez d'autres suggestions en disant Aide pour le téléphone.

- Appelle Pierre Martin sur son portable.
- Compose le 07 11 17 0.
- Appelle mon père.
- Prendre l'appel.
- Refuser l'appel.
- Cherche le contact Pierre Martin.
- Passe au carnet d'adresses.
- Montre-moi les appels reçus.
- Change de téléphone.

Exemples de commandes vocales pour le mode Radio et pour le mode TV

L'assistant vocal MBUX vous permet, selon l'équipement du véhicule, d'utiliser la radio et la TV. La liste suivante n'offre qu'un petit aperçu des commandes vocales disponibles pour le mode Radio ou TV. Vous obtiendrez d'autres suggestions en disant Aide pour la radio ou Aide TV.

- Mets la station Europe 1.
- Station/chaîne suivante.
- Station/chaîne précédente.
- Montre-moi la liste des stations.
- Mémorise la station/chaîne.
- Qu'est-ce que j'écoute en ce moment?

Exemples de commandes vocales pour les médias

L'assistant vocal MBUX vous permet d'utiliser les sources média raccordées et la musique en ligne. La liste suivante n'offre qu'un petit aperçu des commandes vocales disponibles pour les médias. Vous obtiendrez d'autres suggestions en disant Aide pour les médias ou Aide pour le lecteur.

- Mets Michael Jackson.
- Mets «Yellow Submarine» des Beatles.
- Titre suivant.
- Titre précédent.
- Mets des titres similaires.
- Répète ce titre.
- Active la lecture aléatoire.
- Coupe le son de la musique.
- Passe à USB.

Exemples de commandes vocales pour les messages

L'assistant vocal MBUX vous permet de créer, de modifier et d'écouter des messages. La liste suivante n'offre qu'un petit aperçu des commandes vocales disponibles pour les messages. Vous obtiendrez d'autres suggestions en disant Aide pour les messages.

- Ecris un SMS à Marie Durand: Quand a lieu la prochaine réunion?
- Montre-moi mes nouveaux e-mails.

- Ecris un mail à Marie Durand.
- Lis-moi mes nouveaux SMS.
- Affiche tous les nouveaux SMS.
- Ecris un e-mail à Pierre Martin en anglais.

Exemples de commandes vocales pour le véhicule

L'assistant vocal MBUX vous permet d'utiliser les réglages et les fonctions du véhicule. La liste suivante n'offre qu'un petit aperçu des commandes vocales disponibles pour le véhicule.

i Si aucun siège n'est spécifié pour les commandes, l'action est automatiquement exécutée pour le siège d'où la commande a été donnée ou pour la fonction qui est la plus proche du siège.

- Règle le chauffage de siège sur 2.
- J'ai froid aux pieds.
- Lance le programme Fraîcheur.
- Mets le massage en marche.
- Mets l'éclairage d'ambiance sur bleu.
- Allume le spot de lecture.

- Eteins la lumière à l'arrière.
- Ouvre toutes les vitres.
- Mets l'écran conducteur sur 3D.
- A quelle vitesse puis-je conduire ici?
- Quand a lieu la prochaine maintenance?
- Quelle est la température à l'extérieur?

En outre, des informations relatives au véhicule peuvent être interrogées:

- Informations relatives à l'équipement individuel du véhicule
 - Hey Mercedes, de quels programmes de massage disposes-tu?
 - Hey Mercedes, est-ce que j'ai un assistant d'angle mort?
 - Hey Mercedes, où se trouve le triangle de présignalisation?
- Informations relatives au mode de fonctionnement des systèmes et composants montés dans le véhicule
 - Hey Mercedes, qu'est-ce que le DISTRONIC?

- Hey Mercedes, à quoi me sert l'ESP?
- Hey Mercedes, qu'est-ce que MBUX?
- Informations relatives à l'utilisation des systèmes et composants montés dans le véhicule
 - Hey Mercedes, comment est-ce que je connecte mon smartphone?
 - Hey Mercedes, comment est-ce que je peux allumer mes feux de route?
 - Hey Mercedes, comment est-ce que j'arrête la fonction d'ionisation?

Les commandes vocales pour le véhicule vous permettent également d'afficher directement les menus pour les réglages du véhicule hybride rechargeable et d'utiliser les fonctions correspondantes du véhicule.

- «Montre-moi le flux d'énergie.»
- «Ouvre les réglages de la charge.»
- «Mets la préclimatisation en marche.»
- «Où est la prochaine borne de recharge?»
- «Quelle distance puis-je encore parcourir?»
- «Règle l'heure de départ pour demain matin à 8 heures.»

Exemples de fonctions en ligne

Lorsque la commande vocale en ligne est activée, des fonctions supplémentaires sont disponibles selon le pays, la langue et l'équipement du véhicule. Le système accède à des informations externes et peut ainsi répondre à des questions de culture générale et effectuer des calculs, par exemple.

- Est-ce que le soleil brille à Berlin?
- Est-ce qu'il pleut à ma destination?
- Quelles sont les conditions de ski sur la Zugspitze?
- Quelle heure est-il à Sydney?
- Dans quel pays paie-t-on en Dollars?
- Combien font 25 euros en francs suisses?
- Combien de temps encore avant les vacances?
- Quel jour sommes-nous demain?
- Combien font 20 % de 29?
- Comment est mon horoscope?
- Quel est le cours de l'action Mercedes-Benz Group?

- Jouons à un quiz de géo.
- Je m'ennuie.
- Qui est l'actuel chancelier?
- Que sais-tu sur la Porte de Brandebourg à Berlin?
- Qui a peint «Le cri»?
- Comment vont les choses en Bundesliga?
- Crée une entrée de calendrier demain à 9 heures.
- Quelle est ma prochaine tâche?
- Raconte-moi une blague.
- Combien de langues parles-tu?
- Quel est ton animal préféré?
- Quoi de neuf?
- Est-ce que la lumière de la cuisine est encore allumée?
- Eteins tous les appareils dans ma maison.
- Règle s'il te plaît la température dans le salon sur 24 degrés.

Exemples de commandes directes

Les commandes directes permettent d'utiliser certaines fonctions sans avoir à prononcer la commande vocale **Hey Mercedes**. La fonction des commandes directes doit être activée dans le système multimédia pour pouvoir être utilisée (→ page 348).

- Chaîne suivante
- Chaîne précédente
- Station suivante
- Station précédente
- Station/chaîne suivante
- Station/chaîne précédente
- Titre suivant
- Titre précédent
- Démarrer l'enregistrement avec la dashcam
- Arrêter l'enregistrement avec la dashcam
- Afficher la carte
- Carte 3D
- Carte 2D
- Orienter la carte vers le Nord
- Orienter la carte dans le sens de la marche
- Afficher l'itinéraire
- Afficher le trafic
- Aller au travail
- Aller à la maison
- Répéter l'instruction de conduite
- Interrompre le guidage
- Change language to English

Vue d'ensemble et utilisation

Remarques relatives au système multimédia MBUX

⚠ ATTENTION Les systèmes d'information et les appareils de communication risquent de détourner votre attention

L'utilisation de systèmes d'information et d'appareils de communication intégrés au véhicule pendant la marche risque de détourner votre attention de la circulation. Vous risquez en outre de perdre le contrôle du véhicule.

- ▶ N'utilisez ces appareils que si les conditions de circulation le permettent.
- ▶ Si ce n'est pas le cas, arrêtez-vous en tenant compte des conditions de circulation et procédez à des entrées dans le système uniquement lorsque le véhicule est à l'arrêt.



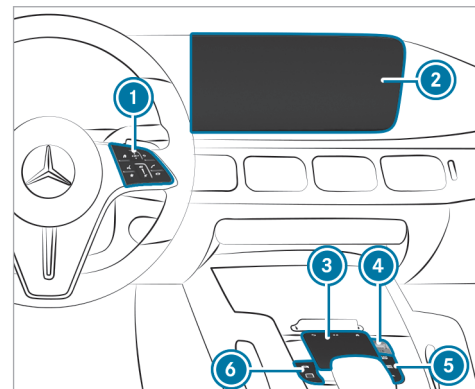

Lorsque vous utilisez le système multimédia, tenez compte des dispositions légales en vigueur dans le pays dans lequel vous trouvez.

Selon l'équipement, les fonctionnalités et la désignation de votre système multimédia MBUX peuvent différer de la description et des illustrations qui figurent dans la notice d'utilisation. Le guidage avec réalité augmentée, par exemple, n'est pas disponible dans toutes les variantes d'équipement.

Vue d'ensemble du système multimédia MBUX



- ① Touch Control et groupe de touches pour la commande du système multimédia MBUX
MBUX est l'acronyme de Mercedes-Benz User Experience.
 - Utilisation du Touch Control
- ② Écran média avec fonctionnalité tactile
 - Vue d'ensemble de l'écran d'accueil

- Utilisation de l'écran tactile
- 3 Pavé tactile
Utilisation du pavé tactile
 - 4 Molette de réglage
Rotation: réglage du volume sonore
Pression courte: activation et désactivation du son
Pression longue: mise en marche et arrêt du système multimédia MBUX ou allumage et extinction de l'écran média
 - 5 Touches Navigation , Radio/Médias  et Téléphone 
 - 6 Touche Fonctions du véhicule  et capteur d'empreinte digitale 

Possibilités d'utilisation supplémentaires:

- Dialogue vocal avec l'assistant vocal MBUX
 - Utilisation de fonctions sans contact avec l'assistant intérieur MBUX
- i** Vous trouverez de plus amples informations sur l'utilisation et sur les applications et services dans la notice d'utilisateur numérique.

Protection antivol

Cet appareil a fait l'objet de mesures techniques afin de le protéger contre le vol. Pour de plus amples informations sur la protection antivol, adressez-vous à un point de service Mercedes-Benz.

Vue d'ensemble de l'écran d'accueil

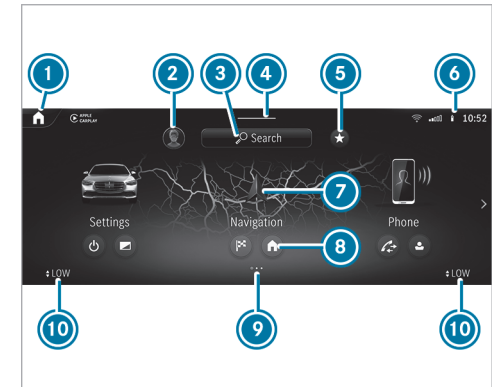

- 1 Sur l'écran d'accueil: affichage des 3 premières applications
A partir d'autres affichages: affichage de l'écran d'accueil
- 2 Affichage des paramètres du profil utilisateur et changement d'utilisateur
- 3 Utilisation de la recherche globale

- ④ Affichage du centre de contrôle: tirez le repère vers le bas
- ⑤ Affichage des favoris
- ⑥ Affichages dans la ligne indicatrice de l'état
- ⑦ Affichage d'une application
- ⑧ Accès rapides de l'application
- ⑨ Points d'indice pour la zone d'affichage sélectionnée
- ⑩ Affichage du menu de climatisation

Le centre de contrôle vous permet d'afficher les fonctions suivantes:

- Centre de notifications
- Favoris
- Accès rapides du véhicule

Utilisation du système multimédia MBUX

A l'aide du Touch Control

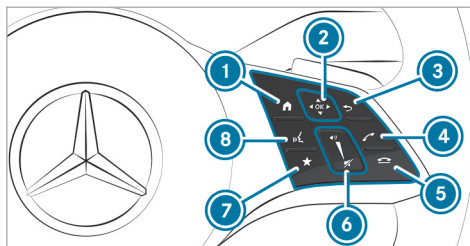

- ① Affichage de l'écran d'accueil
- ② Touch Control
- ③ Balayage dans le sens de la flèche (navigation)
- Pression (confirmation)
- ④ Retour à l'affichage précédent
- ⑤ Lancement ou prise d'un appel
- ⑥ Refus d'un appel ou fin de communication
- ⑦ Affichage d'une application
- ⑧ Accès rapides de l'application
- ⑨ Augmentation du volume sonore: balayage vers le haut

Diminution du volume sonore: balayage vers le bas

- Coupure du son: pression
- ⑦ Affichage des favoris
- ⑧ Démarrage de l'assistant vocal MBUX

- ① Pour une utilisation optimale, manipulez si possible le Touch Control ② à l'aide de l'extrémité de votre pouce.

La navigation à l'intérieur des menus et des listes s'effectue par **balayage à un doigt** sur la surface tactile du Touch Control ②, par exemple:

- ▶ **Entrée de caractères:** sélectionnez un caractère à l'aide du clavier, puis appuyez sur le Touch Control ②.
- ▶ **Sélection d'une option de menu:** naviguez dans les listes, puis appuyez sur le Touch Control ②.
- ▶ **Déplacement de la carte numérique:** effectuez un mouvement de balayage dans la direction de votre choix.

A l'aide de l'écran tactile

- ▶ **Sélection d'un point de menu ou d'une entrée :** appuyez sur un symbole ou sur une entrée.
- ▶ **Agrandissement de l'échelle de la carte :** appuyez brièvement 2 fois de suite à l'aide d'un doigt.
- ▶ **Réduction de l'échelle de la carte :** appuyez brièvement avec 2 doigts.
- ▶ **Entrée de caractères par l'intermédiaire du clavier :** appuyez sur une touche.
- ▶ **Navigaison dans les menus :** balayez du doigt vers le haut, le bas, la gauche ou la droite.
- ▶ **Entrée de caractères grâce à la fonction de reconnaissance de l'écriture manuscrite :** traitez le caractère sur l'écran tactile à l'aide d'un doigt.
- ▶ **Agrandissement ou réduction de l'échelle de la carte :** écartez ou rapprochez 2 doigts l'un de l'autre.
- ▶ **Agrandissement ou réduction d'une partie d'un site Internet :** écartez ou rapprochez 2 doigts l'un de l'autre.

- ▶ **Rotation de la carte numérique :** tournez 2 doigts vers la gauche ou vers la droite.
- ▶ **Déplacement de la carte numérique :** appuyez sur l'écran tactile et faites glisser votre doigt dans la direction souhaitée.
- ▶ **Enregistrement d'une destination à partir de la carte numérique :** appuyez sur l'écran tactile et maintenez la pression jusqu'à ce qu'un message apparaisse.
- ▶ **Réglage du volume sonore sur une échelle :** appuyez sur l'écran tactile et faites glisser votre doigt vers la gauche ou vers la droite.
- ▶ **Affichage d'un menu global dans les applications :** appuyez sur l'écran tactile et maintenez la pression jusqu'à ce que le menu **Options** apparaisse.

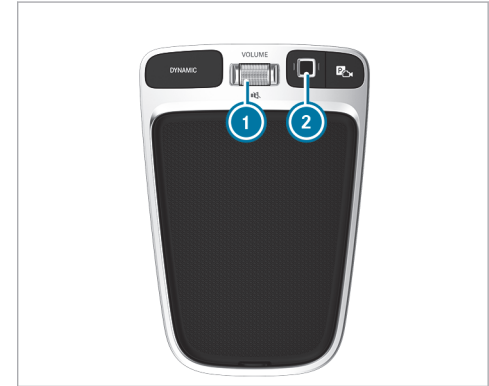

A l'aide du panneau de commande inférieur de la console centrale

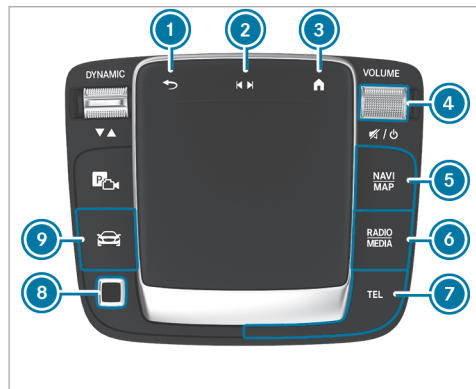

- ① Rotation: réglage du volume sonore
Pression: activation et désactivation du son
- ② Capteur d'empreinte digitale
- ▶ Sélectionnez l'une des fonctions.

A l'aide du pavé tactile



- ① Touche  Retour à l'affichage précédent
- ② Touche  Pression: affichage du menu de commande de la dernière source audio active
- ③ Touche  Retour à l'écran d'accueil

- ④ Rotation: réglage du volume sonore
Pression courte: activation et désactivation du son
Pression longue: mise en marche et arrêt du système multimédia MBUX ou allumage et extinction de l'écran média
- ⑤ Affichage du mode Navigation ou de la carte
- ⑥ Affichage du mode Radio ou Médias
- ⑦ Activation du mode Téléphone
- ⑧ Capteur d'empreinte digitale
- ⑨ Affichage des fonctions du véhicule

▶ **Entrée de caractères:** entrez les caractères à l'aide du clavier.

ou

- ▶ Ecrivez les caractères sur la surface tactile du pavé tactile.
- ▶ **Sélection d'un point de menu ou d'une entrée:** balayez du doigt vers le haut, le bas, la gauche ou la droite, puis appuyez sur le pavé tactile.

- ▶ **Déplacement de la carte numérique:** effectuez un mouvement de balayage dans la direction de votre choix.
- ▶ **Agrandissement ou réduction de l'échelle de la carte:** écartez ou rapprochez 2 doigts l'un de l'autre.
- ▶ **Agrandissement ou réduction d'une partie d'un site Internet:** écartez ou rapprochez 2 doigts l'un de l'autre.
- ▶ **Ouverture du centre de notifications:** balayez vers le bas avec 2 doigts.
- ▶ **Fermeture du centre de notifications:** balayez vers le haut avec 2 doigts.
- ▶ **Affichage du menu de commande de la dernière source audio:** balayez avec 2 doigts vers le haut.

Fonctionnement de l'assistant vocal MBUX

⚠ ATTENTION Les systèmes d'information et les appareils de communication risquent de détourner votre attention

L'utilisation de systèmes d'information et d'appareils de communication intégrés au véhicule pendant la marche risque de détourner votre attention de la circulation. Vous risquez en outre de perdre le contrôle du véhicule.

- ▶ N'utilisez ces appareils que si les conditions de circulation le permettent.
- ▶ Si ce n'est pas le cas, arrêtez-vous en tenant compte des conditions de circulation et procédez à des entrées dans le système uniquement lorsque le véhicule est à l'arrêt.

Pour votre propre sécurité, respectez impérativement les remarques suivantes lors de l'utilisation des appareils de communication mobiles et en particulier de votre système de commande vocale:

- Tenez compte des dispositions légales en vigueur dans le pays dans lequel vous trouvez.
- Si vous utilisez le système de commande vocale dans une situation d'urgence, votre voix pourrait se modifier et votre communication téléphonique, par exemple pour un appel d'urgence, pourrait donc être retardée inutilement.
- Familiarisez-vous avec les fonctions du système de commande vocale avant de prendre la route.

L'assistant vocal MBUX permet d'utiliser les fonctions du véhicule et les différents domaines du système multimédia MBUX par le biais de commandes vocales. L'assistant vocal MBUX est opérationnel environ 30 secondes après avoir mis le véhicule en marche et peut être utilisé depuis tous les sièges. Vous trouverez de plus amples informations sur les commandes vocales ainsi que

des exemples dans la notice d'utilisation numérique.

L'assistant vocal MBUX vous permet, en fonction de l'équipement du véhicule, d'utiliser les fonctions suivantes:

- Téléphone
- SMS et E-mail
- Navigation
- Radio et Médias
- Fonctions du véhicule
- Fonctions en ligne

Vous disposez de l'ensemble des fonctionnalités du système de commande vocale uniquement si la commande vocale en ligne est activée.

Dialogue interactif

Démarrage du dialogue

- ▶ Dites «Hey Mercedes» pour activer l'assistant vocal MBUX. L'activation vocale doit être activée dans le système multimédia.

ou

- ▶ Appuyez sur la touche  du volant multifonction. Une ligne bleue apparaît sur le système multimédia MBUX. Le dialogue peut être lancé.

Vous pouvez dialoguer avec l'assistant vocal MBUX en utilisant des phrases entières en langage courant. L'activation vocale peut également être directement combinée avec une commande vocale, par exemple «Hey Mercedes, quelle est la vitesse maximale ici?».

Affichage de l'aide

- ▶ **Informations relatives à l'assistant vocal MBUX:** «Hey Mercedes, que peux-tu faire?»
- ▶ **Notice d'utilisation numérique:** «Montre-moi la notice d'utilisation.» Lorsque le véhicule est à l'arrêt, vous avez l'intégralité de la notice d'utilisation numérique à votre disposition.

Utilisation des fonctions (exemples)

- ▶ **Utilisation de la navigation:** «Cherche un restaurant asiatique, mais pas japonais, à Stuttgart Sud.»
- ▶ **Utilisation du téléphone:** «Appelle mon père.»

- ▶ **Réglage de la langue système en anglais (commande rapide):** «Change language to English.»
- ▶ **Utilisation de la radio:** «Montre-moi la liste des stations.»
- ▶ **Utilisation des médias:** «Active la lecture aléatoire.»
- ▶ **Utilisation des fonctions du véhicule:** «Règle le chauffage de siège sur 2.»
- ▶ **Utilisation des fonctions en ligne:** «Quelle heure est-il à Sydney?»
- ▶ **Questions sur le véhicule:** «Est-ce que j'ai l'assistant d'angle mort?»

Vue d'ensemble de l'assistant intérieur MBUX

⚠ ATTENTION Risque de blessure dû aux rayons laser de la caméra

Ce produit utilise un système laser de classe 1. Si vous ouvrez le boîtier ou si celui-ci est endommagé, les rayons laser risquent d'endommager votre rétine.

- ▶ N'ouvrez en aucun cas le boîtier.
- ▶ Confiez toujours les travaux de maintenance et les réparations à un atelier qualifié.

Ce produit est conforme aux dispositions de la réglementation 21 CFR 1040.10 et 1040.11 de la FDA, à l'exception des déviations en adéquation avec la notice Laser N° 50 de la FDA datée du 24 juin 2007.

La caméra se trouve dans l'unité de commande au toit.

Lorsque le véhicule est équipé de l'assistant intérieur MBUX, certaines fonctions du système multimédia peuvent être utilisées sans contact. L'assistant intérieur peut faire la distinction entre les interactions du conducteur et du passager et reconnaît certains gestes de la main (poses).

Limites système, messages d'écran et remarques relatives à la résolution des problèmes

Le système peut être perturbé ou ne pas fonctionner dans les situations suivantes:

- La caméra située dans l'unité de commande au toit peut chauffer lors de son utilisation. La caméra peut alors se désactiver temporairement, notamment en cas d'utilisation prolongée ou lorsque la température extérieure est élevée.
Ne touchez ou ne couvrez pas la caméra et attendez que la caméra ait refroidi et qu'elle soit de nouveau disponible.
- La caméra est masquée, encrassée, embuée ou rayée.
Avant de nettoyer l'objectif de la caméra, attendez que la caméra ait refroidi.
Nettoyez l'objectif de la caméra de l'extérieur avec un chiffon en coton sec ou humide. N'utilisez pas de chiffon en microfibre. Ne retirez **pas** le cache lors du nettoyage.
- La détection peut être compromise par des vêtements réfléchissants, une couleur de vêtement défavorable ou par des accessoires.
- Il est possible que les vêtements portés (chapeau, voile, foulard) limitent la zone de détection de la caméra.
Dégagez le champ de vision de la caméra.
- La caméra ne fonctionne pas.
Rendez-vous dans un point de service Mercedes-Benz.

L'assistant intérieur MBUX reconnaît les interactions suivantes:

Zone d'interaction	Interaction	Description
Devant l'écran média ou au-dessus du pavé tactile	Mouvement vers l'élément de commande	L'assistant intérieur détecte le mouvement de la main vers un élément de commande. Dans ce cas, l'affichage apparaissant sur l'écran média s'adapte selon l'application active. Certaines fonctions font la distinction entre une commande du conducteur et du passager. Aucun geste spécifique de la main n'est nécessaire.
Au-dessus de la console centrale	Pose définie	Une pose définie permet d'accéder à un favori.
Sous le rétroviseur intérieur	Bref mouvement vers le haut et vers le bas	De brefs mouvements vers le haut et vers le bas sous le rétroviseur intérieur permettent d'allumer ou d'éteindre l'éclairage de lecture pour le conducteur ou le passager.
Au-dessus du siège passager	Main tendue au-dessus du siège passager	L'éclairage de recherche s'allume lorsque vous tendez la main au-dessus du siège passager. Si vous retirez la main de cette zone, l'éclairage de recherche s'éteint.

Allumage et extinction de l'éclairage de lecture et de recherche

Conditions requises

- Pour l'éclairage de lecture :
 - La fonction est disponible dans l'obscurité.
 - Le mouvement de la main est exécuté dans la zone d'interaction sous le rétroviseur intérieur.
- Pour l'éclairage de recherche :
 - La fonction est disponible dans l'obscurité.

- Le mouvement de la main est exécuté dans la zone d'interaction au-dessus du siège passager.
- La ceinture de sécurité du siège passager ne doit **pas** être insérée dans la boucle de ceinture.

Allumage et extinction de l'éclairage de lecture



- ▶ Déplacez brièvement la main vers le haut ou vers le bas sous le rétroviseur intérieur. L'éclairage de lecture est allumé ou éteint pour le conducteur ou le passager.

Allumage et extinction de l'éclairage de recherche



- ▶ **Allumage :** faites un mouvement de la main vers le siège passager. L'éclairage de recherche s'allume pour le conducteur.
- ▶ **Extinction :** retirez votre main du siège passager. L'éclairage de recherche s'éteint de nouveau.

Informations relatives aux utilisateurs, suggestions et favoris

⚠ ATTENTION Risque de coincement lors du réglage du siège conducteur après sélection d'un profil conducteur

La sélection d'un profil utilisateur peut déclencher le réglage du siège conducteur sur la position mémorisée pour ce profil utilisateur. Vous ou d'autres occupants du véhicule pourriez alors être blessés.

- ▶ Veillez à ce que personne ne se trouve dans la zone de déplacement du siège pendant le réglage du siège conducteur par l'intermédiaire du système multimédia.

Si une personne risque d'être coincée, interrompez immédiatement la procédure de réglage:

- ▶ a) Appuyez brièvement sur le message d'alerte sur l'écran central.

ou

- ▶ b) Appuyez sur l'une des touches de position de la fonction mémoire ou actionnez un contacteur de réglage du siège de la porte conducteur. La procédure de réglage s'arrête.

Le siège conducteur est équipé d'une protection anticoincement.

Si la porte conducteur est ouverte, le siège conducteur ne sera **pas** réglé lorsque vous appelez un profil conducteur.

Profils utilisateur et contenus spécifiques aux utilisateurs

Conditions requises pour le propriétaire du véhicule:

- Vous avez un compte utilisateur Mercedes me.
 - Vous avez un code PIN Mercedes me.
 - Vous avez accepté les conditions d'utilisation.
 - Le véhicule est associé à un compte utilisateur Mercedes me.
- ❗ Si l'une des conditions requises énumérées est manquante ou si aucun profil utilisateur

n'a été sélectionné, les données décrites ci-dessous seront enregistrées dans le véhicule en tant que réglage par défaut. Les réglages par défaut peuvent être modifiés par tous les utilisateurs du véhicule.

Les profils utilisateur enregistrent les réglages personnels. Lorsque le véhicule est utilisé par plusieurs personnes, un utilisateur peut paramétrer son profil sans modifier les réglages des autres utilisateurs.

Vous pouvez personnaliser un profil utilisateur dans le véhicule à l'aide de l'assistant de configuration ou via les réglages de votre profil utilisateur. Vous pouvez configurer certains paramètres tels que le code PIN Mercedes me et une photo de profil dans l'application Mercedes me ou sur le portail Mercedes me.

Les contenus spécifiques aux utilisateurs et les applications contenant des données personnelles sont protégés par différents niveaux de sécurité. Pour accéder aux contenus protégés, il est possible d'utiliser le code PIN Mercedes me et, selon l'équipement du véhicule, des capteurs biométriques.

❗ Le niveau de sécurité est déterminé par le système multimédia et calculé à partir de la combinaison de toutes les entrées des capteurs. Certains niveaux de sécurité ne peuvent pas être désactivés.

❗ Lorsqu'un profil utilisateur est activé, les systèmes de confort personnalisés suivants, par exemple, peuvent être ajustés ou leurs réglages peuvent être chargés:

- Siège
- Eclairage d'ambiance
- Rétroviseurs extérieurs
- Stores
- Réglages de la climatisation

Si le profil utilisateur est activé pendant la marche, le siège conducteur n'est pas ajusté.

En fonction de l'équipement du véhicule, vous pouvez mémoriser les réglages suivants en tant qu'utilisateur:

- Réglage du siège conducteur, du volant et des rétroviseurs
- Climatisation

- Eclairage d'ambiance
- Radio (y compris liste des stations)
- Suggestions et favoris

Suggestions

Le véhicule peut retenir les habitudes d'utilisation du conducteur. Il offre alors des suggestions de destinations, de numéros de téléphone et de préférences musicales. Les conditions requises sont la sélection d'un utilisateur, votre accord pour la saisie des données et suffisamment de données collectées.

Favoris

Les favoris permettent d'accéder rapidement aux applications fréquemment utilisées. Vous disposez d'un total de 100 favoris.

Configuration des utilisateurs, suggestions et favoris

Conditions requises

- Le véhicule est à l'arrêt.

Système multimédia:



» Sélectionner un utilisateur

Ajout d'un utilisateur

- ▶ Sélectionnez **+** [Ajouter un utilisateur](#). Un code QR est généré.
- ▶ Scannez le code QR affiché avec l'application Mercedes me ou un quelconque scanner de code QR sur un appareil mobile. Si l'application Mercedes me n'est pas encore installée sur votre appareil mobile, vous êtes redirigé vers le Store de votre appareil mobile.
- ▶ Suivez les instructions affichées dans l'application. Le véhicule est associé à votre compte utilisateur Mercedes me. Cela crée automatiquement votre profil utilisateur dans le véhicule. Lorsque votre profil utilisateur est disponible, vous en êtes informé. Si le véhicule est à l'arrêt, l'assistant de configuration démarre automatiquement après la sélection de l'utilisateur.

Protection des contenus et des applications spécifiques aux utilisateurs

Lorsque vous ajoutez un nouvel utilisateur, la protection d'accès est déjà activée pour le profil utilisateur. Le code PIN Mercedes me et, selon l'équipement du véhicule, des capteurs biométriques sont disponibles pour l'accès. Les capteurs biométriques doivent être programmés dans le véhicule. L'authentification se fait en tenant compte de tous les capteurs programmés et disponibles.

Les contenus et les applications spécifiques aux utilisateurs suivants, par exemple, sont protégés:

- Sélection de l'utilisateur et paramètres du profil utilisateur
- Capteurs biométriques
La programmation des capteurs biométriques est protégée.
- Suggestions
Les données et la détermination des destinations, sources média, stations radio, contacts et messages les plus probables sont protégées.
- ENERGIZING COACH

Les données médicales enregistrées et leur évaluation sont protégées.

- Mercedes me connect store
L'achat de services est protégé.

▶ Désactivez ou activez **Protection des contenus**.

▶ Désactivez ou activez **Protection d'accès**.

- ① Lorsque la protection d'accès est désactivée, votre profil utilisateur peut être consulté depuis chaque siège et des modifications peuvent être apportées.
- ① La protection d'accès est activée ou désactivée en fonction du véhicule.

Programmation, modification et effacement de la reconnaissance biométrique

Les modèles de données biométriques sont mémorisés dans les capteurs du véhicule. Lorsqu'une reconnaissance a été enregistrée, ce capteur contribue à l'authentification sur le système multimédia.

▶ Sélectionnez **Protection des contenus**.

▶ Sélectionnez **Reconn empreintes digitales** ou **Reconnaissance vocale**.

- ① Si nécessaire, authentifiez-vous sur le système multimédia.

Configuration de la reconnaissance des empreintes digitales

▶ Placez et soulevez votre doigt plusieurs fois sur le capteur d'empreinte digitale du pavé tactile .

Le doigt est scanné. Si la numérisation a réussi, un message apparaît sur l'écran média. Vous pouvez déverrouiller votre profil utilisateur et les applications protégées avec votre empreinte digitale.

Configuration de la reconnaissance vocale

▶ Dites la phrase affichée sur l'écran média et suivez les instructions de l'assistant vocal. Si la reconnaissance vocale a réussi, un message apparaît sur l'écran média. Vous pouvez déverrouiller votre profil utilisateur.

- ① Evitez les bruits de fond ou les bruits parasites pendant la reconnaissance vocale.

Effacement des données biométriques

▶ Appuyez sur  , par exemple à droite de **Reconn empreintes digitales**.

▶ Sélectionnez **Oui**.

Sélection d'un utilisateur

- ① Lorsque vous activez un profil conducteur, les réglages du siège conducteur et du volant peuvent être repris.

Vous pouvez stopper la procédure de réglage de la manière suivante:

- Appuyez sur le message **Appuyez ici pour annuler** sur l'écran média.
- Appuyez sur l'une des touches de commande des sièges situées sur la porte conducteur.



▶ Sélectionnez **Sélectionner un utilisateur**.

▶ Sélectionnez un utilisateur.





▶ Si nécessaire, authentifiez-vous avec le code PIN Mercedes me ou une caractéristique biométrique enregistrée dans le système. Le profil utilisateur est chargé et activé.

- i** Si vous sélectionnez **Continuer sans profil**, aucun réglage spécifique au profil utilisateur n'est repris.

Configuration et effacement des suggestions

- ▶ Sélectionnez .
- ▶ Sélectionnez **Réglages**.
- ▶ Sélectionnez **Système**.
- ▶ Sélectionnez **Suggestions**.
- ▶ Sélectionnez .
- ▶ Activez ou désactivez les options individuellement.
Lorsqu'une option est activée et que suffisamment de données ont été collectées, des suggestions personnalisées basées sur votre comportement vous sont proposées sur le Zero-Layer. Il peut s'agir de destinations visitées, de numéros composés et de suggestions basées sur votre utilisation de la musique.
- ▶ **Effacement des suggestions collectées** : sélectionnez .
- ▶ Sélectionnez **Oui**.
Les suggestions sont remises à zéro.

Ajout de favoris à partir des catégories

- ▶ Sélectionnez .
- ▶ Sélectionnez .
- ▶ Sélectionnez .
- ▶ Sélectionnez  **Créer nouveau favori**.
- ▶ Sélectionnez la catégorie.
- ▶ Sélectionnez un favori.

Réglages système

Vue d'ensemble du menu Réglages système

Le menu Réglages système vous permet d'effectuer des réglages pour les menus et éléments de commande suivants :

- Ecran
 - Luminosité de l'écran
- Eléments de commande
 - Langue du clavier et reconnaissance de l'écriture manuscrite
 - Sensibilité du Touch Control
 - Commande tactile pour l'écran tactile
- Assistant vocal MBUX
- Assistant intérieur MBUX
- Son
 - Divertissement
 - Navigation et messages d'information routière
 - Téléphone
 - Amplification de la voix
- Protection des données
- Connectivité
 - Wi-Fi, Bluetooth®, NFC
- Sécurité enfants au niveau de la tablette arrière MBUX
- Heure & date
- Langue
- Unités de distance
- Code PIN du système
- Suggestions
- Mise à jour de logiciel
- Remise à zéro du système

Vue d'ensemble des mises à jour logicielles

Pour la sécurité des données de votre système multimédia, des mises à jour de logiciel importantes peuvent s'avérer nécessaires. Veuillez installer celles-ci, faute de quoi la sécurité de votre système multimédia ne peut plus être garantie.

Lorsqu'une mise à jour de logiciel est disponible, le système multimédia affiche un message correspondant.

Lorsque l'option **Mise à jour en ligne auto.** est activée, les mises à jour de logiciel sont téléchargées automatiquement. Lorsque l'option est désactivée, les nouvelles mises à jour de logiciel vous sont signalées 1 fois. Les mises à jour de logiciel sont disponibles au téléchargement pendant une durée limitée.

Exécution d'une mise à jour logicielle:

- Vous pouvez lancer les mises à jour logicielles via le module de communication.
- Vous pouvez lancer les mises à jour logicielles via un point d'accès Wi-Fi.
- Vous pouvez lancer les mises à jour des cartes à partir d'un support externe.

- ❗ Les mises à jour de logiciel en ligne ne peuvent pas être exécutées via des points d'accès Wi-Fi externes qui sont cryptés par TKIP.
- ❗ Si le point d'accès Wi-Fi nécessite une connexion via le navigateur, ce dernier s'ouvrira pour lancer la mise à jour après une connexion réussie. Suivez les instructions affichées dans le navigateur pour démarrer le téléchargement.
- ❗ Pour les mises à jour logicielles via le module de communication, le véhicule doit être connecté à Internet et associé à un compte utilisateur Mercedes me.
- ❗ Pour les mises à jour logicielles via Wi-Fi, le véhicule doit être connecté à un point d'accès Wi-Fi externe.

Une mise à jour logicielle comporte 3 étapes:

- Téléchargement ou copie des données nécessaires à l'installation
- Installation de la mise à jour de logiciel téléchargée
- Activation de la mise à jour de logiciel téléchargée

- ❗ Il peut être nécessaire de redémarrer le système multimédia MBUX une fois la mise à jour logicielle terminée.
- ❗ Pendant le téléchargement de certaines mises à jour de logiciel, le système multimédia ne peut pas être utilisé et les fonctions du véhicule peuvent être limitées.
- ❗ Certaines mises à jour de logiciel nécessitent un état sécurisé du véhicule pour terminer l'installation. Elles ne peuvent être exécutées que dans le véhicule correctement immobilisé et avec le véhicule arrêté.

Pour les mises à jour de logiciel avec état sécurisé du véhicule : lorsque vous atteignez la dernière étape de l'installation, un message apparaît sur l'écran média après avoir arrêté le véhicule. Suivez les instructions étape par étape qui apparaissent sur l'écran média pour terminer l'installation.

Certaines mises à jour de logiciel ne peuvent être installées que lorsque le véhicule est garé en toute sécurité, qu'il n'y a plus de personnes dans le véhicule et que le véhicule est verrouillé.

Disponibilité de l'écran conducteur et de l'écran média

Lors de l'installation des mises à jour de logiciel, il n'est pas possible d'utiliser ni le véhicule, ni l'écran média, ni l'écran conducteur. Lorsqu'une installation est en cours, vous pouvez recevoir le message d'écran suivant:

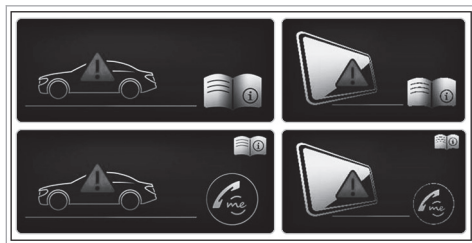

i Le message d'écran n'apparaît pas à chaque installation d'une mise à jour de logiciel.

Dans de rares cas, une erreur peut survenir lors de l'installation. Le système tente automatiquement de restaurer la version antérieure.

S'il n'est pas possible de restaurer la version antérieure, le message d'écran représenté ci-

dessus apparaîtra chaque fois que le véhicule sera démarré.

Panne de l'écran conducteur

Si l'écran conducteur est en panne ou qu'il présente un défaut, vous ne pouvez pas voir les limitations de fonctionnement des systèmes importants pour la sécurité ou l'affichage de la vitesse, par exemple. La sécurité de fonctionnement du véhicule risque d'être compromise. Continuez de rouler, mais avec prudence, et faites immédiatement contrôler le véhicule par un atelier qualifié (→ page 539).

Pour de plus amples informations sur les mises à jour de logiciel, consultez le <https://me.secure.mercedes-benz.com>.

Panne de l'écran média

Si l'écran média est en panne ou si le message d'écran représenté ci-dessus est affiché en permanence, certains systèmes tels que la caméra de recul, l'assistant de stationnement PARKTROPNIC ou la climatisation ne sont plus disponibles. Continuez de rouler, mais avec prudence, et rendez-vous immédiatement dans un atelier qualifié.

Création d'un point d'accès Wi-Fi

Conditions requises

- La fonction Wi-Fi est activée sur le système multimédia et sur l'appareil de communication à raccorder.
- L'appareil de communication à raccorder prend en charge au moins l'un des types de connexion décrits.

Les types de connexion affichés dépendent de l'appareil à raccorder. La fonction doit être supportée par le système multimédia et par l'appareil à raccorder. Le type d'établissement de la connexion doit être sélectionné sur le système multimédia et sur l'appareil à raccorder.

- i** Le cas échéant, certaines fonctions doivent d'abord être activées sur l'appareil de communication à raccorder. Vous trouverez de plus amples informations dans la notice d'utilisation du fabricant.
- i** L'utilisation du service d'échange de données du véhicule par un appareil externe n'est pas disponible dans tous les pays.

Système multimédia:

→  ► Réglages ► Système
► Internet et Bluetooth

 La disponibilité des fonctions dépend du pays.

► Sélectionnez **Wi-Fi**.

Le sélecteur se trouve à droite: le Wi-Fi est activé.

Lorsque la fonction Wi-Fi est activée, vous pouvez connecter le système multimédia à des points d'accès externes ou le mettre à disposition d'appareils externes en tant que point d'accès.

Lorsque la fonction Wi-Fi est désactivée, aucune connexion ne peut être établie via un point d'accès.

Lorsque la fonction Wi-Fi est désactivée, aucune connexion ne peut être établie avec la tablette arrière MBUX.

 En fonction de l'équipement du véhicule, vous pouvez acheter un paquet de données directement auprès d'un opérateur de téléphonie mobile via le Mercedes me Store. Pour pouvoir utiliser le paquet de données, vous concluez votre propre contrat avec un opérateur

de téléphonie mobile via le Mercedes me Store, contrat qui peut être résilié à tout moment et pour lequel aucun frais n'est engagé. Ce contrat est une condition requise pour pouvoir utiliser les services du pack acheté précédemment. La disponibilité de cette option dépend du pays. Si l'option d'un paquet de données n'est pas disponible ou ne peut être installée ultérieurement, vous pouvez acheter un volume de données directement auprès de l'opérateur de téléphonie mobile.

 L'utilisation du service d'échange de données du véhicule par un appareil externe n'est pas disponible dans tous les pays.

Utilisation du système multimédia comme point d'accès Wi-Fi

► Sélectionnez **Point d'accès MBUX**.

► Sélectionnez l'une des possibilités de connexion suivantes.

Etablissement de la connexion via code QR

Condition requise: une application pour scanner le code QR est installée sur l'appareil à raccorder.

Alternativement: l'appareil à raccorder dispose d'un scanner de code QR intégré (voir la notice d'utilisation du fabricant).

► Scannez le code QR affiché.
La connexion Wi-Fi est établie.

Etablissement de la connexion via NFC

► Activez NFC sur l'appareil à raccorder.

► Lorsque le symbole NFC apparaît dans le menu **Point d'accès MBUX**, maintenez l'appareil à raccorder contre l'interface NFC.

► Suivez les instructions affichées sur l'appareil.
La connexion Wi-Fi est établie.

Etablissement de la connexion via une clé de sécurité

► Sélectionnez le véhicule sur l'appareil à raccorder. Le véhicule apparaît avec le nom de réseau **MBUX XXXXX**.

► Entrez la clé de sécurité qui apparaît sur l'écran média dans l'appareil à raccorder.

► Confirmez votre saisie.

Génération d'une nouvelle clé de sécurité

- ▶ Dans le menu **Point d'accès MBUX**, sélectionnez l'option **Générer une nouvelle clé de sécurité**.
- ▶ Appuyez sur **Oui** pour confirmer la demande. Une nouvelle clé de sécurité est créée.

A l'avenir, toute connexion sera établie avec la nouvelle clé de sécurité générée.

- ⓘ Lorsqu'une nouvelle clé de sécurité est générée, toutes les connexions Wi-Fi existantes sont désactivées. Lorsque les connexions Wi-Fi sont de nouveau établies, la nouvelle clé de sécurité doit être entrée.

Utilisation d'un appareil de communication mobile en tant que point d'accès Wi-Fi (partage de connexion)

- ⓘ Cette fonction dépend du pays.
- ▶ Dans le menu **Internet et Bluetooth**, sélectionnez l'option **Gérer les accès à Internet**.
- ⓘ La fonction Wi-Fi du téléphone portable et l'utilisation de la connexion Internet via Wi-Fi

doivent être activées (voir la notice d'utilisation du fabricant).

- ▶ Sélectionnez **Rechercher accès**.
 - ▶ Sélectionnez le réseau.
 - ▶ Connectez-vous au réseau Wi-Fi.
- ou
- ▶ Sélectionnez le téléphone portable avec le symbole Wi-Fi .
 - ⓘ Dans le cas des points d'accès Wi-Fi externes qui sont cryptés par TKIP, les mises à jour de logiciel en ligne ne peuvent pas être exécutées via le point d'accès Wi-Fi externe.

Langue système

Remarques relatives à la langue système

Cette fonction vous permet de déterminer la langue dans laquelle seront affichés les messages dans les menus et seront énoncés les guidages vocaux. La sélection de la langue influe sur la possibilité d'entrée de caractères. Les guidages vocaux sont énoncés uniquement dans les langues qui sont prises en charge. Si une langue

n'est pas prise en charge, le guidage vocal est énoncé en anglais.

Réglage de la langue

Système multimédia:

 **» Réglages » Système**
» Langue

Réglage de la langue système

La liste des langues système disponibles apparaît.

- ▶ Sélectionnez une langue. La langue système est réglée sur la langue sélectionnée.

Réinitialisation du système multimédia (fonction de remise à zéro)

⚠ ATTENTION Risque d'accident en cas de défaillance des fonctions de l'écran central

Pendant la réinitialisation du système multimédia, les fonctions de celui-ci, telles que la caméra de recul, ne sont pas disponibles.

- ▶ Ne réinitialisez le système multimédia que lorsque le véhicule est à l'arrêt.

Conditions requises

- Le véhicule est en marche.
- Le véhicule est à l'arrêt.

Système multimédia:

→  » Réglages » Système
» Réinitialiser

En réinitialisant le système, les données et réglages personnels sont effacés, par exemple:

- Appareils raccordés
 - Profils utilisateur individuels
 - Données biométriques
 - Véhicules équipés de la téléphonie arrière: connexion du combiné
- ⓘ Les données utilisées et enregistrées dans le système multimédia par les systèmes d'assistance à la conduite sont effacées.
- ⓘ Véhicules équipés de la téléphonie arrière: le combiné doit se trouver dans le support de

téléphone lors de la réinitialisation du système.

- ▶ Sélectionnez **Réinitialiser**.
Un message vous demande si le système doit vraiment être remis à zéro.
 - ▶ Sélectionnez **Oui**.
Le système multimédia est remis dans l'état dans lequel il se trouvait à la livraison. Après la remise à zéro du système, le système multimédia redémarre.
- ⓘ En raison de la protection des données et du fonctionnement de certains systèmes d'aide à la conduite et systèmes de sécurité active, il est nécessaire d'effectuer une remise à zéro complète du système avant de vendre ou de céder le véhicule à un tiers ou après avoir utilisé un véhicule de location.

Réglages pour les véhicules hybrides rechargeables

Configuration des réglages de la charge

Système multimédia:

→  » Hybrid » Charge

Réglage d'un programme de charge

- ▶ Sélectionnez **Domicile**, **Travail** ou **Standard**.
- ⓘ Le programme de charge Standard est automatiquement activé lorsque le véhicule a été mis en marche ou arrêté.

Déverrouillage du câble de charge (mode 3 ou 4)

Si la fonction est activée, le câble de charge est déverrouillé lorsque l'état de charge maximal est atteint.

- ▶ Sélectionnez **Domicile** ou **Travail**.
- ▶ Activez ou désactivez **Déverr. câble de charge**.

Activation et désactivation de la charge basée sur le lieu

- ▶ Sélectionnez **Progr. de charge Domicile** ou **Progr. de charge Travail**.
- ▶ Activez ou désactivez **Sélection basée sur lieu**.

Lorsque la fonction est activée, la position actuelle du véhicule est enregistrée comme l'une des options sélectionnées. Lorsque l'adresse est à nouveau atteinte, un bref message apparaît vous demandant si vous souhaitez passer au programme de charge correspondant.

Activation et désactivation de la charge rapide

- ▶ Activez ou désactivez la fonction **Charge rapide**.

La fonction **Charge rapide** augmente la puissance de charge maximale possible au niveau de la borne de recharge jusqu'à 60 kW au maximum afin de charger plus rapidement la batterie haute tension du véhicule. Une fois le processus de charge terminé, la puissance de charge dans le programme de charge «Standard» est de nouveau

limitée à 20 kW afin de ménager la batterie haute tension.

- ⓘ La disponibilité de cette fonction dépend de l'équipement du véhicule.

Réglage d'une heure de départ

Les heures de départ réglées sont utilisées pour la préclimatisation du véhicule.

- ▶ Sélectionnez **Prochaine heure de départ**.

Vous pouvez régler les temps de charge suivants:

- Temps de charge individuels
- Un **Profil hebdomadaire**

Réglage d'une heure de départ individuelle

- ▶ Sélectionnez **Ajouter nouvelle heure**, puis réglez l'heure de départ souhaitée.

ou

- ▶ Sélectionnez  et ajustez une heure de départ existante.

Réglage des jours de répétition

- ▶ Sélectionnez **Ajouter nouvelle heure**, puis réglez l'heure de départ souhaitée.

- ▶ Sélectionnez les jours de la semaine auxquels l'heure de départ doit s'appliquer et confirmez avec **[OK]**.

ou

- ▶ Sélectionnez  et ajustez les jours de répétition existants.

Réglage de l'état de charge maximal

- ▶ Sélectionnez **Etat de charge maximal**.

- ▶ Réglez le pourcentage souhaité.

La batterie haute tension est chargée au maximum à hauteur du pourcentage réglé.

- ⓘ Le pourcentage peut être réglé par paliers de 10 %.

- ⓘ Dès que l'état de charge maximal est atteint, une notification apparaît sur l'écran média indiquant que la recharge est terminée et que le trajet peut être repris.

Vue d'ensemble de l'affichage du flux d'énergie dans le système multimédia

Les composants actifs du système de propulsion hybride sont représentés en clair sur l'affichage

du flux d'énergie. Le flux d'énergie circulant entre les différents composants est représenté en couleur.

Les éléments affichés sont:

- Etat de charge de la batterie haute tension
- Moteur thermique
- Flux d'énergie
- Batterie haute tension

Selon l'état de fonctionnement, le flux d'énergie apparaît dans une couleur différente:

- **Blanc**: flux d'énergie constant
- **Rouge**: flux d'énergie élevé (effet booster)
- **Vert**: flux d'énergie faible en émissions lors de la récupération, en mode de fonctionnement électrique et lors de la charge de la batterie haute tension

Affichage du flux d'énergie

Système multimédia:



▶ Sélectionnez **Flux d'énergie**.

Le flux d'énergie dans le véhicule s'affiche.

Des informations relatives à l'état du système de propulsion hybride ainsi que l'état de charge de la batterie haute tension sont affichés en plus du flux d'énergie.

Menu Offroad

Vue d'ensemble du menu Offroad dans le système multimédia

Le menu **Offroad** offre une vue d'ensemble des données pertinentes les plus importantes pour la conduite hors route. Le contenu est présenté sous forme de différentes vignettes qui peuvent être modifiées à l'aide de flèches directionnelles ou par balayage. Ce menu contient également des boutons pour l'accès rapide à certaines fonctions du véhicule pertinentes pour la conduite Offroad.

Les données affichées sont par exemple:

- Horizon artificiel
- Boussole
- Altitude
- Angle de braquage des roues avant et arrière
- Couple et puissance
- Pression et température des pneus
- Capot moteur transparent

Dans le menu **Offroad**, il est toujours possible d'effectuer les réglages relatifs à l'assistant Offroad et au Offroad Score.



- ❗ Pour de plus amples informations sur l'assistant Offroad, voir (→ page 306).
- ❗ Pour de plus amples informations sur le Offroad Score, voir (→ page 210).

Réglage du menu Offroad dans le système multimédia

Système multimédia:

  **Offroad**  Poste de conduite

Réglage des affichages sur l'écran central

▶ Appuyez sur ,  ou sur l'affichage lui-même pour passer à l'affichage suivant.

Accès rapide: activation et désactivation de l'assistant de stationnement PARKTRONIC

▶ Appuyez sur  pour activer ou désactiver la fonction.

 Pour de plus amples informations sur l'assistant de stationnement PARKTRONIC, voir (→ page 315).

Accès rapide: activation et désactivation de l'ESP® (régulation du comportement dynamique)

▶ Appuyez sur  pour activer ou désactiver la fonction.

 Pour de plus amples informations sur l'ESP, voir (→ page 250).

Accès rapide: activation et désactivation du changement de rapport manuel

▶ Appuyez sur  pour activer ou désactiver la fonction.

 Pour de plus amples informations sur le changement de rapport manuel, voir (→ page 214).

Accès rapide: activation et désactivation du DSR (limiteur de vitesse en descente)

▶ Appuyez sur  pour activer ou désactiver la fonction.

 Pour de plus amples informations sur le DSR, voir (→ page 268).

Navigation et circulation

Remarques relatives à la navigation

Guidage avec réalité augmentée

 **ATTENTION** Risque d'accident et de blessure en cas de manque de vigilance, de représentation erronée ou de mauvaise interprétation de l'affichage

L'image de la caméra de l'affichage de réalité augmentée n'est pas conçue pour la conduite.

- ▶ Surveillez constamment les conditions de circulations réelles.
- ▶ Evitez d'observer longuement l'image de la caméra.

 **ATTENTION** Risque d'accident et de blessure en cas d'emplacement inadéquat des informations supplémentaires

Les informations supplémentaires de l'affichage de réalité augmentée peuvent être imprécises et ne peuvent pas remplacer l'ob-

ervation et l'appréciation de la situation de marche réelle.

- Surveillez constamment la situation de marche réelle lors de toutes les manœuvres.

Activation de la navigation

Système multimédia:



- Alternativement: appuyez sur la touche  qui se trouve à droite sur le volant (→ page 356).

Le Zero-Layer est affiché avec la carte numérique.

Vue d'ensemble de la navigation

Carte numérique

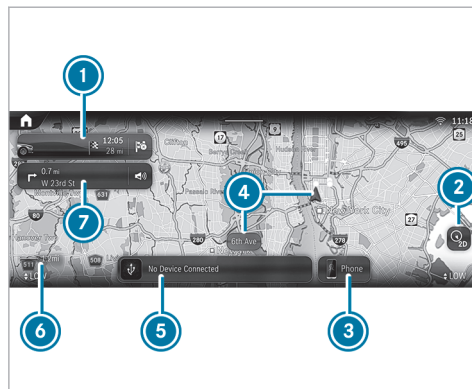

- 1 Module de navigation (vue réduite)

Guidage activé:

Dans la vue réduite, le module de navigation affiche les informations importantes concernant l'itinéraire, par exemple la destination ou un ralentissement.

-  Interruption du guidage en cours

Une pression ouvre le module de navigation et affiche la vue d'ensemble de l'itinéraire.

- 2 Réglage de l'orientation de la carte  et du type de carte
- 3 Affichage du menu Téléphone
- 4 Position actuelle du véhicule (symbole de véhicule ou flèche)
- 5 Affichage des applications de divertissement
- 6 Altitude et échelle de la carte
- 7 La fenêtre de navigation affiche la prochaine manœuvre (vue réduite) ou le suivi de l'itinéraire (vue agrandie)

Guidage activé: le suivi de l'itinéraire indique, par exemple, les sections d'itinéraire, les manœuvres à venir avec recommandations de voie de circulation, la destination, les ralentissements, les images 3D aux sorties d'auto-route, les contenus en ligne

Appuyer plusieurs fois sur  permet de changer l'orientation de la carte dans cet ordre:

- 2D et vers le nord
- 2D et dans le sens de la marche

- 3D et dans le sens de la marche
 - Carte avec l'itinéraire complet
- i** Lorsque vous déplacez la carte, il est possible de commuter entre 3D sens de la marche et 2D orientation Nord.

Vous disposez des types de carte **2** suivants:

- Affichage de jour
- Affichage de nuit
- Carte satellite

- i** Si vous constatez un problème avec la carte numérique, vous pouvez le signaler en utilisant le lien <https://mapfeedback.here.com/#/report>.

Module de navigation (vue étendue)

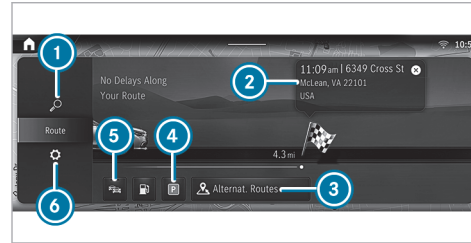

Guidage activé (exemple)

- 1** Entrée d'une adresse ou d'une destination spéciale
- 2** Destination et heure d'arrivée en dessous, distance actuelle jusqu'à la destination et drapeau d'arrivée
- 3** Autres itinéraires
- 4** Recherche d'une place de stationnement
- 5** Activation et désactivation de l'affichage des informations routières
- 6** Exécution de réglages pour **Vue**, **Messages & signaux sonores** et **Itinéraire**

Vue d'ensemble du système de télépéage

- i** Le système de télépéage est un équipement optionnel et n'est pas disponible dans tous les véhicules.

Le prélèvement du péage au niveau des barrières de péage sur les autoroutes s'effectue via un système électronique de paiement.

Le système de télépéage utilise la RFID (Radio Frequency Identification) pour la transmission des données entre le calculateur et la barrière de péage.

Le système de télépéage est initialement désactivé d'usine.

Le calculateur se trouve dans la boîte à gants de votre véhicule.

Pour pouvoir utiliser le système de télépéage, celui-ci doit être enregistré par le client et activé par le fournisseur de services:

- Activez le système de télépéage dans les réglages du système multimédia MBUX ou sur le calculateur.
- L'enregistrement et l'activation peuvent se faire de 2 manières:

- Vous enregistrez le numéro d'identification de l'appareil du calculateur et activez le système de télépéage dans l'application Mercedes me.
- Vous pouvez également procéder à l'enregistrement et à l'activation via l'application **Toll Service**.

L'activation du système de télépéage peut prendre jusqu'à 48 heures après l'enregistrement.

Lorsque le système de télépéage est activé, la détection automatique du nombre d'occupants du véhicule est initialement désactivée départ usine. Le nombre d'occupants du véhicule est préréglé avec une personne.

Les dispositions suivantes s'appliquent aux routes qui prévoient le paiement d'un péage en fonction du nombre d'occupants du véhicule:

- Lorsque la détection automatique du nombre d'occupants du véhicule est désactivée, le nombre d'occupants du véhicule doit être sélectionné manuellement. Cela permet de garantir un décompte correct des péages.

- Le nombre d'occupants du véhicule peut être transmis automatiquement. Le nombre de ceintures de sécurité bouclées est alors pris en compte.

Si le nombre de personnes détectées ne correspond pas au nombre de personnes dans le véhicule, le nombre de personnes doit être sélectionné manuellement.

Pour les routes qui prévoient le paiement d'un péage indépendamment du nombre d'occupants du véhicule, il n'est pas nécessaire de modifier le réglage par défaut prévoyant une seule personne.

Le système de télépéage permet un prélèvement de péage dans de nombreux Etats des Etats-Unis.

i Au Mexique, le système de télépéage peut être enregistré et activé pour les trajets vers les Etats-Unis, par exemple.

Remarques relatives à l'utilisation

- N'utilisez le système de télépéage qu'une fois l'enregistrement et l'activation terminés.
- Conduisez à la vitesse prescrite dans la voie de péage.

- Mercedes-Benz recommande d'utiliser le système multimédia MBUX. Vous pouvez également utiliser le calculateur dans la boîte à gants.

- Pour des raisons de sécurité, effectuez les entrées lorsque le véhicule est à l'arrêt.
- Pour de plus amples informations, consultez l'application Mercedes me ou adressez-vous à un point de service Mercedes-Benz.

Vous pouvez aussi appeler le 1-800-FOR-MERCEdes (aux Etats-Unis) ou le 1-800-387-0100 (au Canada).

Vous trouverez des informations sur la manière d'enregistrer et d'activer le système de télépéage dans la notice d'utilisation numérique.

Entrée de la destination

Conditions requises

- **Pour la recherche en ligne:**
 - Une connexion Internet est établie.
 - Mercedes me connect est disponible.

- Vous avez créé un compte utilisateur sur le portail Mercedes me.
- Le véhicule est associé au compte utilisateur et vous avez accepté les conditions d'utilisation.
- Pour de plus amples informations, consultez le <https://www.mercedes.me>.
- Le service est disponible.
- Le service a été activé dans un point de service Mercedes-Benz.

i Si la recherche en ligne n'est pas disponible, la recherche s'effectue à l'aide des données de la carte numérique.

Système multimédia:

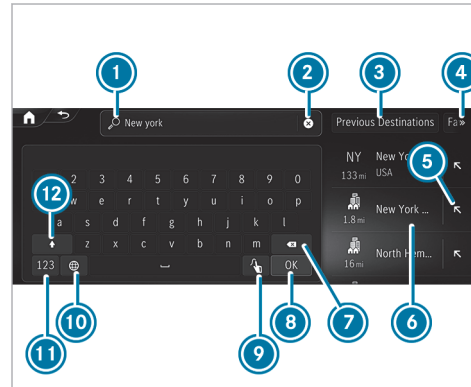

Entrée d'une destination spéciale ou d'une adresse (exemple)

- 1 Ligne de saisie avec entrée actuelle
- 2 Effacement de l'entrée
- 3 Sélection des dernières destinations

- 4 Affichage et sélection d'autres recherches de destination
- 5 Reprise du résultat de la recherche dans la ligne de saisie et poursuite de la recherche
- 6 Résultat de la recherche
- 7 Effacement du dernier caractère entré
- 8 Masquage du clavier
- 9 Commutation sur la fonction de reconnaissance de l'écriture manuscrite
- 10 Réglage de la langue écrite
- 11 Commutation sur les chiffres et les caractères spéciaux
- 12 Commutation sur les majuscules ou les minuscules

Si disponible, la sélection du symbole  lance l'assistant vocal MBUX.

- ▶ Entrez la destination dans **1**. Vous pouvez effectuer la saisie dans n'importe quel ordre. Les résultats de la recherche apparaissent dans une liste.

- ❶ Les résultats de la recherche en ligne pour les destinations spéciales peuvent inclure des informations supplémentaires telles que les horaires d'ouverture et les évaluations. Les informations sont mises à disposition par un service cartographique en ligne. La fonction en ligne n'est pas disponible dans tous les pays.
- ❷ Vous pouvez entrer une destination sous la forme d'une adresse de 3 mots de what3words. Cette option n'est pas disponible dans tous les pays.
 - ▶ Masquez le clavier avec **OK**.
 - ▶ Sélectionnez la destination dans la liste. Le menu suivant affiche la destination sélectionnée avec les informations d'adresse et un extrait de carte correspondant. Le menu permet de calculer l'itinéraire.
- ❸ Tenez compte des remarques relatives au système multimédia MBUX (→ page 354).

Calcul de l'itinéraire et utilisation des réglages pour le guidage



Affichage détaillé (exemple)

- ❶ Affichage des itinéraires alternatifs
- ❷ Calcul de l'itinéraire et lancement du guidage
- ❸ Sélection d'une destination spéciale dans les environs de la destination
- ❹ Adresse de destination

Après avoir sélectionné une destination, l'itinéraire est calculé.

- ▶ Sélectionnez l'une des options.

Affichage des itinéraires alternatifs

- ▶ Sélectionnez **Itinéraires**.
- ▶ Sélectionnez un itinéraire alternatif.

Lancement du guidage

- ▶ Sélectionnez **▲ C'est parti!**.

Ouverture de l'affichage des détails avec l'adresse de destination



- ▶ Tirez le repère situé au-dessus de ❷ vers le haut. En fonction de la destination sélectionnée et de la disponibilité, des contenus en ligne, tels que les évaluations et les informations météorologiques, peuvent être affichés. Lorsque la destination se trouve dans un autre fuseau horaire, un message apparaît.
- ▶ **Partage de la destination :** sélectionnez **📍** **Partager**. L'option permet de scanner le code QR affiché.
- ▶ **Mémorisation de la destination en tant que favori :** sélectionnez **★ Favori**, puis une option.

- ▶ **Affichage de l'adresse Web :** sélectionnez [www](#) si une adresse Web est disponible.
- ▶ **Appel de la destination :** sélectionnez [Appeler](#) si un numéro de téléphone est disponible.

Recherche de destinations spéciales dans les environs de la destination affichée

- ▶ Sélectionnez [Dans environs](#).
- ▶ Recherchez à partir des catégories, entrez une recherche ou recherchez des destinations spéciales personnelles.

Sélection du type d'itinéraire

- ▶ Dans le module de navigation (vue étendue), sélectionnez  (→ page 376).
- ▶ Sélectionnez [Route](#).
Le système calcule un itinéraire rapide avec un temps de trajet court. Le mode Remorque est disponible lorsqu'une remorque est attelée au véhicule. Vous pouvez sélectionner des itinéraires en ligne (si disponibles). Avec [Guidage dynamique](#) , le système tient compte des messages d'information routière lors du calcul de l'itinéraire.

- ❗ Le mode Remorque et les itinéraires en ligne ne sont pas disponibles dans tous les pays ni sur tous les véhicules.



Calcul d'itinéraires alternatifs

- ▶ Dans le module de navigation (vue étendue), sélectionnez .
- ▶ Sélectionnez [Vue](#).
- ▶ Activez [Aperçu itinéraire après départ](#). Des itinéraires alternatifs sont calculés pour chaque itinéraire.

Sélection d'itinéraires alternatifs

- ❗ La fonction est disponible lorsque [Aperçu itinéraire après départ](#) est activé et qu'un itinéraire a été calculé.
- ▶ Dans le module de navigation (vue étendue), sélectionnez [Autres itinéraires](#).
- ▶ Lorsque les itinéraires alternatifs sont calculés, vous pouvez les afficher dans la fenêtre de la navigation en balayant vers la droite ou vers la gauche.
- ▶ Sélectionnez [Lancement](#).

Activation de l'itinéraire domicile-travail

- ❗ Vous avez créé un profil utilisateur et [Collecter les données de trajet](#) est activé dans les options utilisateur (→ page 365). Le guidage est désactivé.
- ▶ Dans le module de navigation (vue étendue), sélectionnez .
- ▶ Sélectionnez [Route](#).
- ▶ Activez [Activer itin. domicile-trav.](#)
La navigation détecte automatiquement que le véhicule se trouve sur un itinéraire domicile-travail.
Pour les itinéraires domicile-travail, les événements qui concernent la circulation sur l'itinéraire sont signalés même lors de trajets sans guidage activé.
- ▶ **Sélection ou effacement de l'itinéraire domicile-travail :** sélectionnez [Lanc.](#) ou .

Exclusion ou utilisation de sections de l'itinéraire (autoroutes ou ferrys, par exemple)

- ▶ Dans le module de navigation (vue étendue), sélectionnez .

- ▶ Sélectionnez **Route**.
- ▶ Sélectionnez **Options Eviter**.
- ▶ Activez ou désactivez l'option d'exclusion.

Utilisation des fonctions de la carte

Système multimédia:



Agrandissement de l'échelle de la carte

- ▶ Lorsque la carte est affichée, appuyez brièvement 2 fois de suite à l'aide d'un doigt sur l'écran média.

ou

- ▶ Ecartez 2 doigts l'un de l'autre sur l'écran média.

Réduction de l'échelle de la carte

- ▶ Appuyez avec 2 doigts sur l'écran média.

ou

- ▶ Rapprochez 2 doigts l'un de l'autre sur l'écran média.

Déplacement de la carte

- ▶ Lorsque la carte est affichée, balayez l'écran média avec un doigt dans n'importe quelle direction.
- ▶ **Recentrage de la carte sur la position actuelle du véhicule**: sélectionnez  **Centrer**.

Sélection de l'orientation de la carte

- ▶ Sur la carte, appuyez à plusieurs reprises sur le symbole représentant la boussole .

L'orientation de la carte change dans cet ordre:

- La carte est affichée en 2D et orientée vers le nord.
- La carte est affichée en 2D et orientée dans le sens de la marche.
- La carte est affichée en 3D et orientée dans le sens de la marche.
- La carte affiche l'itinéraire complet.

Utilisation des services

Conditions requises

- Une connexion Internet est établie.
- Mercedes me connect est disponible.
- Vous avez créé un compte utilisateur sur le portail Mercedes me.
- Le véhicule est associé au compte utilisateur et vous avez accepté les conditions d'utilisation pour le service.
Pour de plus amples informations, consultez le site Internet <https://www.mercedes.me>.
- Le service est disponible.
- Le service a été activé dans un point de service Mercedes-Benz.

Système multimédia:



Affichage des informations routières

- ▶ Dans le module de navigation (vue étendue), sélectionnez  (→ page 376).
- ▶ Sélectionnez **Vue**.

- ▶ Activez **Trafic**.
- ▶ Activez **Événements** et **Trafic fluide**.
Les événements qui concernent la circulation tels que des chantiers, des messages relatifs à une zone (brouillard, par exemple) et des messages d'alerte sont affichés sur l'itinéraire.
Les ralentissements sont affichés pour l'itinéraire actuel. Le ralentissement doit être d'au moins 1 minute pour être affiché.

Affichage des messages de danger

Lorsque des messages de danger sont disponibles, ils peuvent être affichés sous forme de symboles sur la carte. L'affichage dépend des réglages de l'option **Événements**.

- ▶ Dans le module de navigation (vue étendue), sélectionnez  (→ page 376).
- ▶ Activez ou désactivez **Événements**.
Lorsque l'option est activée, tous les symboles apparaissent.
Lorsque l'option est désactivée, les symboles apparaissent uniquement en cas d'avertissement d'un danger.

Les dangers suivants peuvent être affichés sur la carte:

- Accidents et pannes
- Verglas, brouillard, vent latéral et forte pluie
- Dangers signalés manuellement
- Véhicule avec feux de détresse activés
- Travaux
- Autres dangers (si disponible)

Affichage des contenus de la carte en ligne

- ▶ Dans le module de navigation (vue étendue), sélectionnez .
- ▶ Sélectionnez **Vue**.
- ▶ Activez un service en ligne, par exemple **Météo**.
Des informations météorologiques actuelles (température et couverture nuageuse, par exemple) sont affichées sur la carte de navigation.
A certaines échelles, les informations fournies par les services, par exemple les symboles météo, ne sont pas affichées.

Service de stationnement

! **REMARQUE** Endommagement du véhicule résultant du non-respect de la hauteur de passage maximale autorisée

Lorsque la hauteur du véhicule dépasse la hauteur de passage maximale autorisée, le toit et d'autres pièces du véhicule risquent d'être endommagés.

- ▶ Tenez compte de l'indication de hauteur de passage.
- ▶ Si la hauteur de passage autorisée est dépassée, n'entrez pas.
- ▶ Tenez compte de la modification de la hauteur du véhicule due aux superstructures de toit.

! **REMARQUE** Dommages sur le véhicule résultant de la non-prise en compte des informations locales et des conditions pour la possibilité de stationnement

Les données sont basées sur les informations mises à disposition par les fournisseurs de services respectifs.

L'exactitude des informations fournies relatives au parking couvert ou au parking n'est pas couverte par la garantie légale Mercedes-Benz.

► Tenez toujours compte des informations locales et des circonstances.

i Le service n'est pas disponible dans tous les pays.

► Dans le module de navigation (vue étendue), sélectionnez  et activez **Parking**.

► Appuyez sur **P** sur la carte.

ou

► Sélectionnez **P** **Parkings** dans la vue d'ensemble de l'itinéraire.

► Sélectionnez la zone de recherche et le filtre de recherche, par exemple **A proximité de la destination** et **Parkings couverts**.

La carte affiche les possibilités de stationnement pour les réglages sélectionnés.

► Sélectionnez une possibilité de stationnement. La carte affiche les possibilités de stationnement dans les environs.

Si elles sont disponibles, les informations suivantes s'affichent:

- Adresse de destination, éloignement par rapport à la position actuelle du véhicule et heure d'arrivée
- Informations relatives au parking couvert/parking

par exemple, horaires d'ouverture, frais de stationnement, occupation actuelle, durée maximale de stationnement, **hauteur d'entrée maximale**

La hauteur d'entrée maximale indiquée par le service de stationnement ne remplace pas l'observation des circonstances réelles.

- Moyens de paiement disponibles (Mercedes pay, pièces de monnaie, billets, carte)
- Détails des frais de stationnement
- Nombre de places disponibles
- Type de paiement (distributeur automatique, par exemple)
- Services/installations de la possibilité de stationnement
- Numéro de téléphone

► Calculez l'itinéraire (→ page 380).

Remarques relatives à la dashcam

! **REMARQUE** Risque de poursuites judiciaires en cas de non-respect des dispositions légales et de la législation sur la protection des données

L'exploitation et l'utilisation des fonctions de la dashcam relèvent, sur un plan juridique, de votre responsabilité.

Les réglementations légales relatives à l'exploitation et à l'utilisation de la dashcam peuvent varier selon le pays dans lequel la dashcam est utilisée.

La fonction n'est pas autorisée dans tous les pays.

- ▶ Avant d'utiliser la dashcam, renseignez-vous sur le contenu des réglementations légales, en particulier sur les dispositions relatives à la protection des données en vigueur dans le pays d'utilisation.
- ▶ Tenez compte des réglementations légales, en particulier des dispositions relatives à la protection des données.

i Tenez compte des remarques suivantes pour garantir un fonctionnement en toute sécurité:

- Utilisez uniquement des supports de données USB formatés avec FAT32 ou exFAT.
- Utilisez uniquement des supports de données USB certifiés USB-IF.

L'USB-IF est une société à but non lucratif et signifie USB Implementers Forum. Sur la base de la spécification USB, l'USB-IF

certifie par exemple les versions USB, les câbles et connecteurs correspondants ainsi que les procédures d'alimentation en énergie via l'interface USB.

- En cas d'écrasement fréquent et durable à haute vitesse, les supports de données USB peuvent être endommagés. Mercedes-Benz recommande un lecteur SSD externe de haute qualité.

L'abréviation SSD signifie Solid-State Drive.

i La taille du fichier et donc la durée des enregistrements en mode d'enregistrement unique est limitée par les restrictions du formatage de la clé USB. Ainsi, les clés USB au format FAT32, par exemple, n'autorisent pas les fichiers de plus de 4 Go environ.

Lorsque la taille du fichier est atteinte, l'enregistrement s'arrête et vous recevez une notification.

i Les fonctions suivantes sont disponibles dans l'application Galerie:

- Activation et désactivation de la protection en écriture

- Effacement d'un fichier vidéo

Sélection d'un appareil USB pour un enregistrement vidéo avec la dashcam

Conditions requises

- Au moins un appareil USB est raccordé au système multimédia.

Système multimédia:

 Applications ▶▶ Dashcam

▶ Sélectionnez le symbole USB.

▶ Sélectionnez l'appareil USB.

i Lorsque les appareils USB contiennent plusieurs partitions, les fichiers vidéo enregistrés ne sont pas toujours affichés dans la liste des enregistrements.

Mercedes-Benz vous recommande d'utiliser des appareils USB avec une partition.

Démarrage et arrêt de l'enregistrement vidéo avec la dashcam

Conditions requises

- Pour l'enregistrement et la sauvegarde d'un fichier vidéo: un appareil USB est raccordé au système multimédia.
- Le véhicule est en marche.

Système multimédia:

→  ► Applications ► Dashcam

- Lorsque plusieurs appareils USB sont raccordés au système multimédia, sélectionnez un appareil USB (→ page 385). Si aucun appareil USB n'a été sélectionné, la sélection est effectuée automatiquement au démarrage d'un enregistrement.
- **Sélection du mode d'enregistrement:** sélectionnez **Enregistr. en boucle** ou **Enregistr. unique**.
Enregistr. en boucle enregistre plusieurs fichiers vidéo courts. Lorsque la mémoire est pleine, l'enregistrement continue automatiquement. Le système écrase pour cela

d'abord le fichier vidéo le plus ancien, puis les autres fichiers.

Enregistr. unique arrête l'enregistrement lorsque la limite de mémoire est atteinte. Un enregistrement unique est protégé contre un écrasement automatique.

- **Démarrage:** sélectionnez **Lancer l'enregistrement**.

La durée de l'enregistrement s'affiche. Le message **Ne retirez pas le support de données pendant l'enregistrement. Ejectez le support de données avant de le retirer.** apparaît. Le fichier vidéo est enregistré sur l'appareil USB.

- **Arrêt:** sélectionnez **Arrêter l'enregistrement**.

- ◻ Dans certains pays, les coordonnées géographiques (latitude et longitude) sont affichées sur l'image vidéo. Pour des raisons techniques, il se peut que les coordonnées géographiques soient très imprécises.

Un message peut apparaître dans les cas suivants:

- **Enregistr. unique:** la mémoire est pleine ou la durée d'enregistrement disponible n'est plus que de quelques minutes. L'enregistrement vidéo s'arrête ou va s'arrêter prochainement. Remplacez l'appareil USB ou supprimez un fichier vidéo.
- La caméra n'est pas opérationnelle, le message **Caméra non disponible** apparaît. Faites contrôler la caméra par un point de service Mercedes-Benz.
- Lorsque l'avertissement de franchissement d'une frontière a été activé.
- Si un enregistrement extérieur est lancé avec l'application Caméra pendant un enregistrement Dashcam, l'enregistrement Dashcam s'interrompt et reprend automatiquement après la fin de l'enregistrement de la caméra. Un message correspondant est affiché.

Téléphone

Téléphonie

Remarques relatives à la téléphonie

⚠ ATTENTION La manipulation d'appareils de communication intégrés au véhicule pendant la marche détourne votre attention de la circulation.

L'utilisation d'appareils de communication intégrés au véhicule pendant la marche peut détourner votre attention de la circulation. Vous risquez en outre de perdre le contrôle du véhicule.

- ▶ N'utilisez ces appareils que si les conditions de circulation le permettent.
- ▶ Si ce n'est pas le cas, arrêtez-vous en tenant compte des conditions de circulation et procédez à des entrées dans le système uniquement lorsque le véhicule est à l'arrêt.

⚠ ATTENTION Risque d'accident dû à l'utilisation d'appareils de communication mobiles pendant la marche

Les appareils de communication mobiles détournent l'attention du conducteur de la circulation. Le conducteur risque en outre de perdre le contrôle du véhicule.

- ▶ En tant que conducteur, utilisez les appareils de communication mobiles uniquement lorsque le véhicule est à l'arrêt.
- ▶ En tant qu'occupant du véhicule, utilisez les appareils de communication mobiles uniquement dans l'espace prévu à cet effet, par exemple à l'arrière.

En ce qui concerne l'utilisation du système multimédia et des appareils de communication mobiles dans le véhicule, tenez compte des dispositions légales en vigueur dans le pays où vous vous trouvez.

⚠ ATTENTION Risque de blessure dû au rangement inapproprié d'objets

Si vous rangez des objets de manière inappropriée dans l'habitacle, ceux-ci peuvent glisser ou être projetés et ainsi heurter les occupants du véhicule. Par ailleurs, les porte-gobelets, les bacs de rangement ouverts et les supports de téléphone portable pourraient ne pas retenir les objets qui s'y trouvent en cas d'accident.

Il y a risque de blessure, en particulier lors d'un freinage ou d'un changement brusque de direction.

- ▶ Rangez toujours les objets de manière à ce qu'ils ne puissent pas être projetés dans ces situations ou dans des situations similaires.
- ▶ Veillez toujours à ce qu'aucun objet ne dépasse des bacs de rangement, des filets à bagages ou des filets de rangement.
- ▶ Fermez les bacs de rangement verrouillables avant de prendre la route.

- ▶ Rangez et arrimez toujours les objets lourds, durs, pointus, tranchants, fragiles ou volumineux dans le coffre/compartiment de chargement.

Tenez compte des remarques supplémentaires relatives au rangement correct des appareils de communication mobiles:

- Chargement du véhicule (→ page 129)

Liaison Bluetooth® :

L'affichage du menu et les fonctions disponibles dans le menu Téléphone dépendent, en partie, du profil Bluetooth® du téléphone portable raccordé. Si le téléphone portable prend en charge tous les profils Bluetooth® suivants, vous disposez de l'intégralité des fonctionnalités:

- PBAP (Phone Book Access Profile)
 - Les contacts du téléphone portable sont automatiquement affichés sur le système multimédia.
- MAP (Message Access Profile)

- Les fonctions messages du téléphone portable sont utilisables dans le système multimédia.
- HFP (Hands Free Profile)
 - La téléphonie sans fil est disponible sur le système multimédia.
- SAP (SIM Access Profile)
 - Le téléphone de voiture peut accéder aux données de la carte SIM et se connecte au réseau de téléphonie mobile via l'antenne extérieure.

La fonctionnalité Bluetooth® Audio peut être utilisée avec un appareil de téléphonie mobile quelconque.

Pour de plus amples informations sur les fonctionnalités de l'appareil de téléphonie mobile à raccorder, voir la notice d'utilisation du fabricant.

Connexion réseau :

La communication peut être interrompue pendant la marche dans les cas suivants:

- Vous passez sur une station d'émission-réception dans laquelle aucun canal de communication n'est libre.

- La carte SIM utilisée n'est pas compatible avec le réseau disponible.
- Un téléphone portable équipé d'une «Twin-card» est également connecté au réseau avec la 2e carte SIM.

Afin d'assurer une meilleure qualité vocale, le système multimédia reconnaît les communications en HD Voice®. Pour cela, les téléphones portables et les opérateurs de téléphonie mobile des correspondants doivent prendre en charge le HD Voice®.

La qualité vocale peut varier en fonction de la qualité de la connexion.

Pour de plus amples informations, adressez-vous à un point de service Mercedes-Benz ou consultez le <https://www.mercedes-benz.com/connect>.

Vue d'ensemble du menu Téléphone

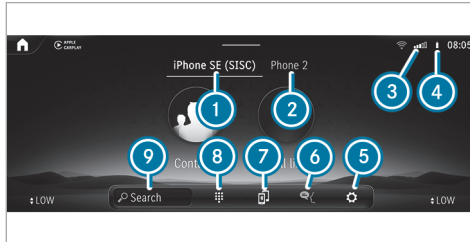

- 1 Nom d'appareil Bluetooth® du téléphone portable actuellement raccordé/du téléphone portable
- 2 Nom d'appareil Bluetooth® du téléphone portable actuellement raccordé/du téléphone portable (mode à 2 téléphones)
- 3 Intensité du champ du réseau de téléphonie mobile
- 4 Etat de la batterie du téléphone portable raccordé
- 5 Options
- 6 Messages

- 7 Affichage des appareils
- 8 Pavé numérique
- 9 Lancement de la recherche de contacts

Vue d'ensemble des modes de fonctionnement du téléphone

En fonction de l'équipement du véhicule, vous disposez des modes de fonctionnement du téléphone suivants:

- Un téléphone portable est relié au système multimédia via Bluetooth®.
- 2 téléphones portables sont reliés au système multimédia via Bluetooth® (mode à 2 téléphones).
 - Les 2 téléphones portables vous permettent d'utiliser toutes les fonctions du système multimédia.

Raccordement d'un téléphone portable

Conditions requises

- Bluetooth® est activé sur le téléphone portable (voir la notice d'utilisation du fabricant).

- Bluetooth® est activé sur le système multimédia.

Système multimédia:





 ▶ Appareils ▶ Appareils

Recherche d'un téléphone portable



- ▶ Sélectionnez [Raccorder nouvel appareil](#).

Raccordement d'un téléphone portable

- ▶ Sélectionnez un téléphone portable. Un code apparaît sur le système multimédia et sur le téléphone portable.
- ▶ Si les 2 codes sont identiques, confirmez le code sur le téléphone portable.

Fonctions du menu Téléphonie

Le menu Téléphonie contient, entre autres, les fonctions suivantes:

- Lancement d'appels, par exemple:
 -  Prise d'un appel
 -  Fin d'appel
 - Réponse à un appel par un message

-  **Conférence**
- Prise ou refus d'un appel en attente
- Gestion des contacts, par exemple:
 - Téléchargement des contacts du téléphone portable
 - Modification du format du nom des contacts
 - Effacement de favoris
- Réception et envoi de messages, par exemple:
 - Utilisation de la fonction de lecture vocale
 - Dictée d'un nouveau message

Applications Mercedes me

Appels Mercedes me

Lancement des appels par l'intermédiaire de l'unité de commande au toit

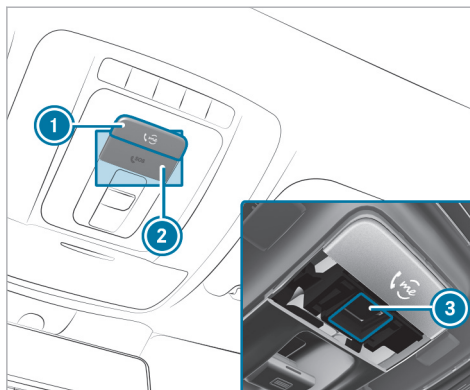

- 1 Touche «me» pour un appel de service ou un appel d'information
- 2 Cache de la touche SOS

- 3 Touche SOS (système d'appel d'urgence)

Lancement d'un appel Mercedes me

- ▶ Appuyez sur la touche «me» 1.

Lancement d'un appel d'urgence

- ▶ Appuyez brièvement sur le cache de la touche SOS 2 pour l'ouvrir.
- ▶ Maintenez la touche SOS 3 enfoncée pendant au moins 1 seconde.

Un appel d'urgence peut être lancé même lorsqu'un appel Mercedes me est en cours. Cet appel a priorité sur tous les autres appels en cours.

Informations sur l'appel Mercedes me par l'intermédiaire de la touche «me»

Un appel vers le Centre d'Appels Clients Mercedes-Benz a été lancé par l'intermédiaire de la touche «me» située sur l'unité de commande au toit ou par l'intermédiaire du système multimédia (→ page 390).

Vous accédez au service souhaité via le système de dialogue vocal:

- Assistance en cas d'accident et de panne

- Centre d'Appels Clients Mercedes-Benz pour des informations générales sur le véhicule

Vous pouvez obtenir des informations entre autres sur les thèmes suivants:

- Activation de Mercedes me connect
- Utilisation du véhicule
- Point de service Mercedes-Benz le plus proche
- Autres produits et services proposés par Mercedes-Benz

Des données sont transmises pendant la liaison avec le Centre d'Appels Clients Mercedes-Benz (→ page 393).

■ Appel du Centre d'Appels Clients Mercedes-Benz par l'intermédiaire du système multimédia

Conditions requises

- Un accès à un réseau GSM est disponible.
- Dans la région correspondante, une couverture réseau GSM du partenaire contractuel est disponible.

- Le véhicule doit être en marche pour que les données du véhicule puissent être transférées automatiquement.

Système multimédia:



- ▶ Appelez **Mercedes me connect**. Avec votre autorisation, le système multimédia envoie les données nécessaires du véhicule. La transmission des données est affichée sur l'écran.

Vous pouvez ensuite sélectionner un service de manière à être mis en relation avec un interlocuteur du Centre d'Appels Clients Mercedes-Benz.

■ Appel vers le Centre d'Appels Clients Mercedes-Benz suite à la détection automatique d'un accident ou d'une panne

Conditions requises

- Le véhicule a détecté une situation d'accident ou de panne (→ page 244).
- Le véhicule est à l'arrêt.
- Les feux de détresse sont allumés.

- ⓘ Cette fonction n'est pas disponible dans tous les pays.

Le véhicule est capable de détecter une situation d'accident ou de panne sous certaines conditions limitées.

Conditions requises pour la détection de collision dans le cadre de l'assistance en cas d'accident:

- Le véhicule est équipé d'une alarme antivol et antieffraction (EDW) (code 551).
- Le véhicule est équipé de la protection volumétrique (code 882).
- Le véhicule est équipé du Pack Protection antivol (code P54).
- Le service Détection de collision avec notification de vol a été activé sur Mercedes me connect.

Lorsqu'un choc est détecté alors que la protection antisoulèvement est activée et que le véhicule est verrouillé, vous recevez un message sur le système multimédia lorsque vous mettez le véhicule en marche.

Le message vous informe sur la zone éventuellement touchée du véhicule et sur la force du choc.

En cas d'accident ou de panne détecté, le secouriste affiche des consignes de sécurité sur l'écran du système multimédia. Cela peut prendre quelques secondes.

i La disponibilité de la détection de collision dépend du type de véhicule.

Après avoir quitté l'affichage du secouriste dans le système multimédia, un message apparaît pour vous demander si vous souhaitez obtenir une assistance de la part du Centre d'Appels Clients Mercedes-Benz.

► Sélectionnez **Appeler**.

- Une fois que vous avez donné votre accord ou si vous avez activé le service Mercedes me connect «Assistance en cas d'accident et de panne», les données du véhicule sont transmises automatiquement (→ page 394).
- Le Centre d'Appels Clients Mercedes-Benz répond à votre appel et organise l'assistance dépannage et l'aide en cas d'accident.

Ces prestations de service peuvent engendrer des frais.

i En fonction de la gravité de l'accident, un appel d'urgence automatique peut être lancé. Cet appel a priorité sur tous les autres appels en cours (→ page 399).

i En outre, lorsque le service Mercedes me connect «Télédiagnostic» est activé, une demande similaire peut apparaître avec un léger décalage en cas de panne. Si vous êtes déjà en contact avec le Centre d'Appels Clients Mercedes-Benz ou si vous avez déjà obtenu de l'aide, cette demande peut être ignorée ou refusée.

i Si vous répondez par **Plus tard** à la demande d'assistance de la part du Centre d'Appels Clients Mercedes-Benz, le message est masqué, puis s'affiche de nouveau ultérieurement. La demande déclenchée par le service Mercedes me connect «Télédiagnostic» peut être confirmée ou refusée. Une fois la demande refusée, celle-ci ne s'affiche plus.

■ **Prise d'un rendez-vous de maintenance via l'appel Mercedes me**

Si vous avez activé le service Gestion de la maintenance, les données nécessaires du véhicule

sont transmises automatiquement au Centre d'Appels Clients Mercedes-Benz. Vous recevez alors des recommandations individuelles pour la maintenance de votre véhicule.

Que vous ayez autorisé la gestion de la maintenance ou non, le système multimédia vous rappelle au bout d'un certain temps qu'un service arrive à échéance. Un message vous demande si vous souhaitez convenir d'un rendez-vous.

► **Pour prendre rendez-vous à l'atelier**: sélectionnez **Appeler**.

Une fois que vous avez donné votre accord, les données du véhicule sont transmises et le Centre d'Appels Clients Mercedes-Benz convient avec vous d'un rendez-vous à l'atelier. Les informations sont ensuite transmises à l'atelier de votre choix.

Celui-ci vous contacte pour confirmer le rendez-vous et, si nécessaire, régler les détails.

i Si vous sélectionnez **Plus tard** après l'affichage du message de maintenance, le message est masqué, puis s'affiche de nouveau ultérieurement.

■ Données transmises pendant l'appel Mercedes me

Lorsque vous lancez un appel de service via Mercedes me, des données sont transmises pour permettre d'obtenir des conseils ciblés et un service sans accroc.

Les conditions suivantes doivent être remplies pour la transmission des données:

- Le véhicule est en marche.
- La technologie de transmission des données requise est prise en charge par l'opérateur de téléphonie mobile.
- Une qualité suffisante du réseau de téléphonie mobile est garantie.

La transmission en plusieurs étapes dépend des facteurs suivants:

- Raison de l'appel
- Technologie de transmission de téléphonie mobile disponible
- Services Mercedes me connect activés
- Services sélectionnés dans le système de dialogue vocal

❗ L'étendue des données transmises dépend du type de véhicule et de son équipement. Pour des raisons techniques, toutes les données ne sont pas toujours disponibles.

Transmission des données lorsque les services Mercedes me connect ne sont pas activés

Lorsqu'aucun service Mercedes me connect n'est activé, les données suivantes sont transmises:

- Numéro d'identification du véhicule
- Heure de l'appel
- Raison de l'appel
- Confirmation de la demande de protection des données
- Code pays du véhicule
- Langue réglée dans le système multimédia
- Numéro d'appel de la plateforme de communication montée dans le véhicule

Lorsqu'un appel pour convenir d'un rendez-vous de maintenance a été lancé par l'intermédiaire du rappel de maintenance, les données supplémentaires suivantes sont transmises:

- Performances de marche actuelles et données de maintenance

Lorsqu'un appel a été lancé par l'intermédiaire du système multimédia suite à la détection d'un accident ou d'une panne, les données supplémentaires suivantes sont transmises:

- Performances de marche actuelles et données de maintenance
- Position actuelle du véhicule

Si vous avez sélectionné l'assistance en cas d'accident et de panne via le système de dialogue vocal, les données suivantes du véhicule peuvent, en outre, être réclamées par le Centre d'Appels Clients Mercedes-Benz:

- Position actuelle du véhicule

Traitement des données

Les données transmises dans le cadre de l'appel sont effacées des systèmes de transmission une fois l'appel terminé, dans la mesure où elles ne

sont pas utilisées pour d'autres services Mercedes me connect activés.

Les données liées au cas sont traitées par le Centre d'Appels Clients Mercedes-Benz, enregistrées, puis transférées aux partenaires SAV désignés par le Centre d'Appels Clients Mercedes-Benz, dans la mesure où les données sont nécessaires pour le traitement du cas. Tenez compte des informations relatives à la protection des données qui figurent sur le site Internet Mercedes me (<https://www.mercedes.me>) ou dans le message pré-enregistré diffusé immédiatement après l'établissement de la liaison avec le Centre d'Appels Clients Mercedes-Benz.

i Le message pré-enregistré n'est pas disponible dans tous les pays.

Mercedes me connect

■ Informations relatives à Mercedes me connect
Mercedes me connect se compose d'un grand nombre de services.

Vous pouvez, par exemple, utiliser les services suivants par l'intermédiaire du système multimédia et de l'unité de commande au toit:

- Assistance en cas d'accident et de panne (touche «me» ou affichage dans le système multimédia en fonction de la situation)
- Système d'appel d'urgence Mercedes-Benz (appel d'urgence automatique et touche SOS)

L'assistance en cas d'accident et de panne Mercedes me connect et la centrale d'appels d'urgence de Mercedes-Benz se tiennent à votre disposition 24 heures sur 24.

La touche «me» et la touche SOS se trouvent sur l'unité de commande au toit du véhicule (→ page 390).

Vous pouvez également joindre le Centre d'Appels Clients Mercedes-Benz par l'intermédiaire du système multimédia (→ page 391).

Tenez compte du fait que Mercedes me connect est un service de Mercedes-Benz. Dans les cas d'urgence, composez en premier les numéros d'appel d'urgence nationaux habituels. Dans les cas d'urgence, vous pouvez également utiliser le

système d'appel d'urgence Mercedes-Benz (→ page 398).

Tenez compte des conditions d'utilisation et de la politique de confidentialité de Mercedes me connect. Vous les trouverez dans votre compte utilisateur Mercedes me.

Vous trouverez de plus amples informations sur les services Mercedes me connect sur le portail Mercedes me: <https://me.secure.mercedes-benz.com>

■ Informations relatives à l'assistance en cas d'accident et de panne Mercedes me connect

i L'assistance en cas d'accident et de panne n'est pas disponible dans tous les pays. Rendez-vous auprès d'un point de service Mercedes-Benz pour savoir si cette fonction est disponible dans votre pays.

L'assistance en cas d'accident et de panne comprend notamment les fonctions suivantes:

- Complément au système d'appel d'urgence Mercedes-Benz (→ page 398)

Si nécessaire, l'interlocuteur de la centrale d'appels d'urgence de Mercedes-Benz trans-

fère l'appel à l'assistance en cas d'accident et de panne Mercedes me connect. Le transfert d'appel n'est toutefois pas possible dans tous les pays.

- Dépannage sur place par un technicien et/ou remorquage du véhicule jusqu'au point de service Mercedes-Benz le plus proche

Ces prestations de service peuvent engendrer des frais.

- Complément au secouriste suite à la détection automatique d'un accident ou d'une panne (→ page 391)

En cas de panne ou d'accident, des données avancées du véhicule sont envoyées. Celles-ci permettent d'obtenir une assistance optimale de la part du Centre d'Appels Clients Mercedes-Benz et du partenaire SAV en charge ou du dépanneur.

- Complément au service Mercedes me connect Télédiagnostic

Avec la fonction Télédiagnostic, certains messages d'usure et de défaillance sont collectés par le fournisseur de services, à condition qu'ils puissent être interprétés de manière uni-

voque et qu'ils soient disponibles grâce à la surveillance des composants avec fonctionnalité de diagnostic.

Si le véhicule détecte une panne ou une panne imminente, vous pouvez recevoir par l'intermédiaire du système multimédia une invitation à entrer en contact avec le Centre d'Appels Clients Mercedes-Benz afin d'obtenir de l'aide. Cette invitation n'apparaît sur le système multimédia que lorsque le véhicule est à l'arrêt.

- ① Ces services sont soumis à des restrictions techniques, telles que la couverture réseau de téléphonie mobile et la qualité de la téléphonie mobile, et à l'aptitude des systèmes de traitement à interpréter les données transmises. Il se peut ainsi que le message ne s'affiche pas du tout sur le système multimédia ou avec un retard.

Tenez compte du fait que les appels de service et de dépannage sont un service de Mercedes-Benz. Dans les cas d'urgence, composez en priorité les numéros d'appel d'urgence nationaux habituels

ou utilisez le système d'appel d'urgence Mercedes-Benz (→ page 398).

Vous trouverez de plus amples informations sur les services Mercedes me connect sur le portail Mercedes me: <https://me.secure.mercedes-benz.com>.

■ Données transmises aux services d'appel Mercedes me connect

Les données transmises lors de l'appel Mercedes me connect dépendent:

- de la raison de l'appel
- du service sélectionné dans le système de dialogue vocal
- des services Mercedes me connect activés

Vous pouvez consulter les données qui sont transmises aux services dans les conditions d'utilisation de Mercedes me connect actuellement en vigueur et dans la politique de confidentialité de Mercedes me connect. Vous les trouverez dans votre compte utilisateur Mercedes me.

Vue d'ensemble du menu Mercedes me & Apps

Lorsque vous êtes connectés au portail Mercedes me avec un compte utilisateur, vous disposez de services et d'offres de Mercedes-Benz.

Pour de plus amples informations, adressez-vous à un point de service Mercedes-Benz ou rendez-vous sur le portail Mercedes me: <https://me.secure.mercedes-benz.com>.

i Veillez à toujours maintenir les applications Mercedes me à jour.

Vous pouvez afficher le menu dans le système multimédia par l'intermédiaire de **Applications**.

Les possibilités suivantes peuvent être disponibles dans le menu **Applications**:

- Association du véhicule au compte utilisateur **Mercedes me**
- Effacement de l'association du compte utilisateur **Mercedes me** avec le véhicule
- Affichage des services de Mercedes me
- Affichage selon la disponibilité des applications telles que In-Car Office ou du navigateur Web

Vue d'ensemble du navigateur Web



- 1 Page Web précédente
 - 2 Page Web suivante
 - 3 Actualisation
 - 4 URL
 - 5 Ajout/retrait de favoris
 - 6 Options
 - 7 Réglages
- i** Vous disposez des options suivantes sous **⋮**:
- **Onglets**
 - **Favoris et historique**

- **Mode lecture**
- **Partager le lien**
- **Partager le contenu**
- **Afficher le site Internet mobile**

i Les sites Internet ne peuvent pas être affichés pendant la marche.

Vue d'ensemble de l'intégration pour smartphone

L'intégration pour smartphone vous permet d'utiliser certaines fonctions de votre téléphone portable via l'écran du système multimédia.

Vous ne pouvez raccorder au système multimédia qu'un seul téléphone portable à la fois via l'intégration pour smartphone. Lorsque vous utilisez l'intégration pour smartphone, même en mode à 2 téléphones, seul un téléphone portable supplémentaire peut être relié au système multimédia via Bluetooth®.

Vous ne pouvez exploiter l'entière fonctionnalité de l'intégration pour smartphone que si vous disposez d'une connexion Internet. Pour pouvoir utiliser l'intégration pour smartphone, l'application associée doit être téléchargée sur le téléphone

portable. Le téléphone portable doit être allumé et relié au système multimédia via la prise USB à l'aide d'un câble approprié.

Applications pour l'intégration pour smartphone:

- Apple CarPlay® (connexion possible également sans câble via Bluetooth®)
- Android Auto (connexion possible également sans câble via Bluetooth®)

i Pour des questions de sécurité, la première activation d'Apple CarPlay® ou d'Android Auto sur le système multimédia doit être effectuée avec le véhicule à l'arrêt et le frein de stationnement serré.

Vous pouvez lancer l'intégration pour smartphone par l'intermédiaire de **Appareils**.

Vous pouvez arrêter l'intégration pour smartphone par l'intermédiaire de **Appareils** ou débrancher le câble de raccordement entre le téléphone portable et le système multimédia.

i Mercedes-Benz recommande d'interrompre la connexion par l'intermédiaire du gestionnaire d'appareils ou par câble de raccordement uniquement lorsque le véhicule est à l'arrêt.

Vue d'ensemble des données du véhicule transmises

Lors de l'utilisation de l'intégration pour smartphone, certaines données du véhicule sont transmises au téléphone portable. Cela permet d'utiliser de façon optimale certains services du téléphone portable. Un accès actif aux données du véhicule n'a pas lieu.

Les informations système suivantes sont transmises:

- Version de logiciel du système multimédia
- ID système (anonymisé)

La transmission de ces données sert à optimiser la communication entre véhicule et téléphone portable.

Pour ce faire, et aussi pour pouvoir associer plusieurs véhicules au téléphone portable, un code d'identification du véhicule est généré de façon aléatoire.

Cet identifiant est absolument indépendant du numéro d'identification du véhicule (VIN) et il est supprimé lorsque le système multimédia est réinitialisé (→ page 371).

Les données suivantes relatives à l'état du véhicule sont transmises:

- Position de la boîte de vitesses (rapport engagé)
- Distinction entre le stationnement, l'immobilisation, le déplacement et la conduite
- Mode jour/nuit de l'écran conducteur
- Type d'entraînement

La transmission de ces données sert à adapter la représentation des contenus à la situation de marche.

Les données de position suivantes sont transmises:

- Coordonnées
- Vitesse
- Direction de la boussole
- Direction de l'accélération

Le téléphone portable utilise ces données pour améliorer l'exactitude de la navigation (poursuite de la navigation dans un tunnel, par exemple).

Système d'appel d'urgence Mercedes-Benz

Information sur le système d'appel d'urgence Mercedes-Benz

Votre véhicule est équipé du système d'appel d'urgence Mercedes-Benz («eCall»). Cette option peut vous aider à sauver des vies en cas d'accident. eCall ne remplace en aucun cas l'assistance offerte en composant le 911.

eCall de Mercedes-Benz ne fonctionne que dans le périmètre de rayonnement des fournisseurs de services de téléphonie sans fil. Le rayonnement insuffisant d'un réseau des fournisseurs de services de téléphonie sans fil peut compromettre la transmission d'un appel d'urgence.

eCall est une option de série de votre véhicule Mercedes-Benz. Afin que cette option fonctionne comme prévu, le système repose sur la transmission des données plus amplement décrite à la rubrique Données transmises ci-après (→ page 400).

Le client qui souhaite désactiver l'option eCall doit visiter un centre de service Mercedes-Benz autorisé qui désactivera le module de communication du véhicule.

La désactivation de ce module empêche l'activation de la totalité des services de Mercedes me connect. Une fois l'option eCall désactivée, les fonctions appel d'urgence automatique et appel d'urgence manuel ne sont plus disponibles.

Le système d'allumage doit être en marche avant de pouvoir faire un appel d'urgence automatique.

- ❗ eCall est activée à l'usine.
- ❗ eCall peut être désactivée par un concessionnaire Mercedes-Benz autorisé. Prière de noter qu'en cas de transfert de la propriété du véhicule à un autre propriétaire alors que l'option eCall est désactivée, elle demeurera désactivée jusqu'à ce que le nouveau propriétaire visite un concessionnaire Mercedes-Benz autorisé pour réactiver le système.

Aperçu du système d'appel d'urgence Mercedes-Benz

eCall peut contribuer à réduire le délai entre un accident et l'arrivée des services d'urgence sur les lieux de l'accident. L'option eCall permet de localiser les lieux d'un accident dans des endroits difficiles d'accès. Toutefois, même si un véhicule

est équipé de l'option eCall, le système n'est pas nécessairement EN MARCHE. L'option eCall ne remplace donc pas le 911 en cas d'accident.

Un appel d'urgence peut être fait automatiquement (→ page 399) ou manuellement (→ page 399). Ne faites un appel d'urgence que si vous ou d'autres personnes avez besoin de secours.

Ne faites un appel d'urgence que si vous ou d'autres personnes avez besoin de secours. Ne faites pas d'appel d'urgence en cas de panne ou d'une situation analogue.

Affichage sur l'écran:

SOS NOT READY: le système d'allumage n'est pas en marche ou l'option eCall n'est pas disponible.

Pendant un appel d'urgence,  s'affiche.

Vous trouverez de plus amples renseignements sur la disponibilité régionale de l'option eCall à l'adresse: <https://www.mercedes-benz-mobile.com/extra/ecall/>.

i En cas de défaillance du système d'appel d'urgence, les haut-parleurs, le microphone, un airbag ou la touche SOS, par exemple, sont défectueux.

Un dysfonctionnement du système d'appel d'urgence est signalé par les affichages suivants:

- Un message correspondant apparaît sur l'écran conducteur.
- La touche SOS est allumée en rouge en permanence.

Lancement d'un appel d'urgence Mercedes-Benz automatique

Exigences:

- Le système d'allumage est en marche.
- La batterie de démarrage est suffisamment chargée.

Le système d'appel d'urgence Mercedes-Benz lance automatiquement un appel d'urgence dans les cas suivants:

- après l'activation des systèmes de retenue (les airbags ou les rétracteurs de ceinture, par exemple) à la suite d'un accident
- après un arrêt d'urgence déclenché automatiquement par l'assistant d'arrêt d'urgence actif

L'appel d'urgence a été lancé:

- Une connexion vocale est établie avec le centre d'appels d'urgence Mercedes-Benz.
- Un message contenant des données sur l'accident est transmis au centre d'appels d'urgence Mercedes-Benz.

Le centre d'appels d'urgence Mercedes-Benz peut transmettre les données sur l'emplacement du véhicule à l'un des centres d'appels d'urgence.

Le voyant SOS du tableau de commande au plafond clignote jusqu'à la fin de l'appel d'urgence.

Il n'est pas possible de terminer immédiatement un appel d'urgence automatique.

Si une connexion avec les services d'urgence ne peut pas non plus être établie, un message à cet effet s'affiche dans le système multimédia.

► Composez le numéro d'appel d'urgence local sur le téléphone portable.

Si un appel d'urgence a été lancé:

- Restez dans le véhicule si les conditions de la route et du trafic vous le permettent jusqu'à ce qu'une connexion vocale soit établie avec l'opérateur du centre d'appels d'urgence.
- En fonction de l'appel, l'opérateur décide s'il est nécessaire d'appeler des équipes de secours et/ou la police sur les lieux de l'accident.
- Si aucun occupant du véhicule ne répond, une ambulance est immédiatement envoyée sur les lieux.

Lancement d'un appel d'urgence Mercedes-Benz manuel

► Par l'intermédiaire de la touche SOS située sur l'unité de commande au toit: maintenez la

touche SOS enfoncée pendant au moins 1 seconde (→ page 390).

ou

► **Par l'intermédiaire du système de commande vocale :** utilisez les commandes vocales de l'assistant vocal MBUX.

L'appel d'urgence a été lancé:

- Une connexion vocale est établie avec le centre d'appels d'urgence Mercedes-Benz.
- Un message contenant des données sur l'accident est transmis au centre d'appels d'urgence Mercedes-Benz.

Le centre d'appels d'urgence Mercedes-Benz peut transmettre les données sur l'emplacement du véhicule à l'un des centres d'appels d'urgence.

- Restez dans le véhicule si les conditions de la route et du trafic vous le permettent jusqu'à ce qu'une connexion vocale soit établie avec l'opérateur du centre d'appels d'urgence.
- En fonction de l'appel, l'opérateur décide s'il est nécessaire d'appeler des équipes de

secours et/ou la police sur les lieux de l'accident.

Si'il n'est pas possible d'établir une connexion avec le centre d'appels d'urgence, un message correspondant apparaît sur l'écran central.

► Composez le numéro d'appel d'urgence local sur le téléphone portable.

Fin d'un appel d'urgence Mercedes-Benz manuel lancé par inadvertance

► Choisissez  sur le volant multifonctions. Appuyez sur le bouton pendant plusieurs secondes.

Données transmises par le système d'appel d'urgence Mercedes-Benz

Lors d'un appel d'urgence automatique ou manuel, les données suivantes sont notamment transmises:

- Les coordonnées GPS sur l'emplacement du véhicule

- Les coordonnées GPS du véhicule sur la route (et quelques centaines de mètres avant l'accident)
- Le sens du déplacement
- Le numéro d'identification du véhicule
- Le type de transmission du véhicule
- Le nombre détecté de personnes dans le véhicule
- La disponibilité ou non-disponibilité de Mercedes me connect
- Si l'appel d'urgence a été lancé manuellement ou automatiquement
- L'heure de l'accident
- La langue paramétrée dans le système multimédia

Les données transmises sont de l'information sur le véhicule. Si vous avez des questions sur la collecte, l'utilisation et le partage de données du système eCall, veuillez communiquer avec le centre d'assistance client de MBUSA au 800-FOR-MERC.

Au Canada, veuillez communiquer avec le centre d'assistance client de MBC au 1-800-387-0100.



Les demandes des clients au sujet des renseignements visés doivent être transmises par les mêmes canaux.









Afin d'obtenir davantage de précisions sur l'accident, les mesures suivantes peuvent être prises jusqu'à une heure après le lancement de l'appel d'urgence:



- L'emplacement actuel du véhicule peut être déterminé.
- Une connexion vocale avec les occupants du véhicule peut être établie.

Radio & Médias

Vue d'ensemble des symboles et fonctions du menu Médias

Symbole	Désignation	Fonction
	Lecture	Sélectionnez ce symbole pour lancer ou reprendre la lecture.
	Pause	Sélectionnez ce symbole pour mettre la lecture en pause.



Symbole	Désignation	Fonction
	Répétition d'un titre	Sélectionnez ce symbole pour répéter le titre en cours de lecture ou la liste de lecture active. <ul style="list-style-type: none">• Fonction sélectionnée 1 fois: la liste de lecture active est répétée.• Fonction sélectionnée 2 fois: le titre en cours de lecture est répété.• Fonction sélectionnée 3 fois: la fonction est désactivée.
	Lecture aléatoire	Sélectionnez ce symbole pour lire les titres dans un ordre aléatoire.
	Saut de titre en arrière/en avant	Sélectionnez ces symboles pour passer au titre suivant ou précédent.
	Options supplémentaires	Sélectionnez ce symbole pour afficher les options supplémentaires.
	Catégories	Sélectionnez ce symbole pour afficher ou parcourir les catégories disponibles, telles que les listes de lecture, les albums ou les artistes.
	Recherche	Sélectionnez ce symbole pour parcourir le menu actif. Vous pouvez, par exemple, rechercher des artistes, des genres ou des humeurs.
	Réglages	Sélectionnez ce symbole pour effectuer des réglages.
	Home	Sélectionnez ce symbole pour revenir à l'écran d'accueil.



Symbole	Désignation	Fonction
	Notifications	Sélectionnez ce symbole pour consulter les notifications.
	Plein écran	Sélectionnez ce symbole pour passer en mode plein écran.

Vous disposez des fonctions et réglages suivants dans le menu [Médias](#):

- Raccordement de supports de données externes avec le système multimédia (via USB ou Bluetooth®, par exemple)
- Lecture de fichiers audio ou vidéo

Vue d'ensemble des symboles et fonctions du menu Radio

Symbole	Désignation	Fonction
	Home	Sélectionnez ce symbole pour revenir à l'écran d'accueil.
	Notifications	Sélectionnez ce symbole pour consulter les notifications.
	Saut de titre en arrière/en avant	Sélectionnez ces symboles pour passer à la station suivante ou précédente.

Symbole	Désignation	Fonction
	Réglages	Sélectionnez ce symbole pour afficher les options supplémentaires. Les possibilités de réglage dépendent du pays.
HD	HD Radio™	Sélectionnez ce symbole pour activer ou désactiver la fonction HD Radio™. Cette fonction n'est pas disponible dans tous les pays.
	Liste des stations	Sélectionnez ce symbole pour afficher la liste des stations.
	Recherche	Sélectionnez ce symbole pour parcourir le menu actif. Vous pouvez, par exemple, rechercher des artistes, des genres ou des humeurs.

Fonctions supplémentaires de la radio Tuneln

-  Lors de l'utilisation de la radio Tuneln, une quantité importante de données peut être transmise.

Symbole	Désignation	Fonction
	Réglages	Vous disposez des réglages supplémentaires suivants dans le menu Radio Tuneln: <ul style="list-style-type: none"> • Sélection du flux • Connexion au compte Tuneln ou déconnexion du compte Tuneln
	Favoris	Sélectionnez ce symbole pendant la lecture pour enregistrer la station réglée en tant que favori.
	Lecture/Pause	Sélectionnez ce symbole pour lancer, arrêter ou reprendre la lecture.
	Navigateur	Sélectionnez ce symbole pour choisir une catégorie, puis une station radio.



Fonctions supplémentaires de la radio satellite

Sirius XM® Satellite Radio propose plus de 175 canaux radio en qualité numérique avec entre autres des programmes non commerciaux (musique, sport, informations et divertissement). Sirius XM® Satellite Radio fait appel à une flotte de

satellites ultra-performants et diffuse ainsi sur tout le territoire des Etats-Unis et du Canada. Vous pouvez profiter des programmes satellite moyennant une cotisation mensuelle. Pour de plus amples informations, adressez-vous au Sirius

XM® Service Center ou consultez le <https://www.siriusxm.com>.

 Sirius, XM and all related marks and logos are trademarks of Sirius XM Radio Inc. and its subsidiaries. All other marks, channel names and logos are the property of their respective owners. All rights reserved.

Symbole	Désignation	Fonction
	Réglages	<p>Vous disposez des réglages supplémentaires suivants dans le menu Radio satellite:</p> <ul style="list-style-type: none"> • Activation de la sécurité enfants pour bloquer des canaux diffusant un contenu destiné aux adultes • Réglage de la programmation d'alertes spéciales musique et sport • Création de listes TuneMix pour écouter de la musique sans interruption
	Lecture	Sélectionnez ce symbole pour lancer ou reprendre la lecture.
	Pause	Sélectionnez ce symbole pour mettre la lecture en pause.

En fonction de la bande de fréquences sélectionnée, vous disposez de différentes fonctions.

Sélectionnez la bande de fréquences souhaitée dans la barre d'en-tête du menu Radio.

Affichage de la radio Tuneln

Conditions requises

- Un compte utilisateur est disponible sur le <https://www.mercedes.me>.
- Le véhicule est associé au compte utilisateur Mercedes me.

- Le service Radio Tuneln est activé dans le portail Mercedes me.
- Un volume de données est disponible. En fonction du pays, ce volume de données doit être acheté.

- Il existe une connexion Internet rapide pour une transmission sans perturbations.
- ① Un nouveau volume de données peut être acheté **directement auprès d'un opérateur de téléphonie mobile** via le portail Mercedes me.
- ① Les fonctions et services dépendent du pays. Pour de plus amples informations, adressez-vous à un point de service Mercedes-Benz.

Système multimédia:

 **Radio**

- ▶ Sélectionnez **Radio Tuneln**. Le menu Tuneln apparaît. Vous entendez la dernière station réglée.
- ① La qualité de la connexion dépend de la réception locale.

Configuration de la radio satellite

Conditions requises

- Un équipement radio satellite est disponible.
 - Vous êtes inscrit auprès d'un fournisseur de radio satellite
- Si les frais d'inscription ne sont pas compris dans le prix d'achat du système, vous avez besoin de votre numéro de carte de crédit pour l'activation de votre compte.

Système multimédia:

 **Radio** **SiriusXM**



- ▶ Sélectionnez **Informations sur le service**. La fenêtre d'information sur le service avec l'identifiant radio et l'état actuel de l'abonnement s'affiche.
- ▶ Etablissez une liaison avec le téléphone.
- ▶ Suivez les instructions du collaborateur. Le processus d'activation peut durer jusqu'à 10 minutes.
- ① Vous pouvez également activer le service satellite en ligne. Pour ce faire, consultez le <https://www.siriusxm.com> (pour les Etats-Unis) ou le <https://www.siriusxm.ca> (pour le Canada).

Alertes spéciales musique et sport

Système multimédia:

 **Radio** **SiriusXM**
 **Alertes spéciales**

Réglage des alertes spéciales musique et sport

Cette fonction vous permet de programmer une alarme pour vos interprètes, titres ou événements sportifs préférés. Une alerte spéciale musique peut être enregistrée pendant la diffusion d'un titre et une alerte spéciale sport peut être enregistrée pendant la diffusion d'un match en direct. Une alerte spéciale sport peut également être définie par l'intermédiaire de l'option de menu. Le système scanne alors tous les canaux en continu.

- ▶ Réglez une alerte spéciale musique ou sport pour être informé en cas de correspondance dans le programme en direct.



Activation des alertes spéciales pour une catégorie

- ▶ Sélectionnez une catégorie et activez-la .

Ajout d'alertes spéciales pour une catégorie

- ▶ Sélectionnez une catégorie et ajoutez  une alerte.
- ▶ Sélectionnez **Alertes spéciales artistes** ou **Alertes spéciales titres** dans la fenêtre de dialogue.
L'alerte est réglée pour les titres et les artistes activés . Si l'un des programmes diffusés correspond à l'une des alertes mémorisées, un message vous demande si vous souhaitez passer sur ce canal.

Effacement des alertes spéciales dans une catégorie

- ▶ Sélectionnez une catégorie, marquez les alertes souhaitées et effacez-les .
- ou
- ▶ Ne sélectionnez aucune alerte et effacez  toutes les entrées.

Réglages du son

Vue d'ensemble des fonctions du menu Son

Les possibilités de réglage et fonctions disponibles dépendent du système de sonorisation monté. Vous trouverez quel système de sonorisation est monté dans votre véhicule dans la notice d'utilisation numérique.

Système de sonorisation standard

Vous pouvez sélectionner les fonctions suivantes:

- Egaliseur
 - Aiguës, médiums et basses
- Balance et fader
- Volume sonore
 - Adaptation automatique

Indicateur d'intervalles de maintenance ASSYST PLUS

Fonctionnement de l'indicateur d'intervalles de maintenance ASSYST PLUS

L'indicateur d'intervalles de maintenance ASSYST PLUS vous informe sur l'écran conducteur de la durée restante ou de la distance restant à parcourir jusqu'à la prochaine échéance de maintenance périodique.

Vous pouvez masquer l'affichage de maintenance avec la touche Retour  qui se trouve sur le volant.

Selon l'utilisation du véhicule, l'indicateur d'intervalles de maintenance ASSYST PLUS peut raccourcir les intervalles de maintenance, par exemple dans les cas suivants:

- Utilisation du véhicule essentiellement pour des trajets courts
- Fonctionnement fréquent et prolongé du moteur au ralenti
- Phases de démarrage à froid fréquentes

Mercedes-Benz vous recommande d'éviter ce type de conditions de fonctionnement.



Pour obtenir des informations sur la maintenance de votre véhicule, adressez-vous à un atelier qualifié, par exemple à un point de service Mercedes-Benz.

Affichage de l'échéance de maintenance

Ecran conducteur:

 Maintenance

La prochaine échéance de maintenance s'affiche.

 **Sortie de l'affichage**: appuyez sur la touche Retour  qui se trouve sur le volant.

Tenez compte également du thème associé suivant:

- Utilisation de l'écran conducteur (→ page 338).

Informations relatives à la réalisation périodique des travaux de maintenance

! **REMARQUE** Usure prématurée due au non-respect des échéances de maintenance

Si les travaux de maintenance ne sont pas effectués à temps ou de manière incomplète, cela peut entraîner une usure accrue ou des dommages au niveau du véhicule.

- ▶ Respectez les intervalles de maintenance prescrits.
- ▶ Confiez les travaux de maintenance prescrits à un atelier qualifié.

Remarques relatives aux consignes particulières de maintenance

L'intervalle de maintenance prescrit est adapté aux conditions d'utilisation normales du véhicule. Faites effectuer les travaux de maintenance plus souvent que prescrit, en cas de conditions d'utilisation difficiles ou de sollicitation élevée du véhicule.

L'indicateur d'intervalles de maintenance ASSYST PLUS est uniquement un système d'aide. Il incombe au conducteur du véhicule de décider si, en raison des conditions d'utilisation et/ou des sollicitations réelles, les travaux de maintenance doivent être effectués plus souvent que prescrit.

Exemples de conditions d'utilisation difficiles:

- Trajets réguliers en ville avec des arrêts intermédiaires fréquents
- Utilisation du véhicule essentiellement pour des trajets courts
- Trajets fréquents en montagne ou sur des routes en mauvais état
- Fonctionnement fréquent et prolongé du moteur au ralenti
- Atmosphère très poussiéreuse et/ou utilisation fréquente du mode recyclage d'air

Dans ces conditions d'utilisation ou dans des conditions d'utilisation similaires, faites par exemple remplacer plus souvent le filtre à air intérieur, le filtre à air, l'huile moteur ainsi que le filtre à huile. En cas de sollicitation élevée, faites contrôler plus

souvent les pneus. Pour de plus amples informations, adressez-vous à un atelier qualifié.

Durées d'immobilisation lorsque la batterie est débranchée

L'indicateur d'intervalles de maintenance ASSYST PLUS calcule l'échéance de maintenance uniquement lorsque la batterie est branchée.

- ▶ Affichez l'échéance de maintenance sur l'écran conducteur et notez-la avant de débrancher la batterie (→ page 409).

Gestion de la maintenance

Remarques relatives à la gestion de la maintenance

Lorsque le service Gestion de la maintenance est activé, les données nécessaires sont transmises automatiquement au Centre d'Appels Clients Mercedes-Benz.

Le Centre d'Appels Clients transmet les données au partenaire SAV que vous avez enregistré sur le site Internet de Mercedes me (<http://www.mercedes.me>).

www.mercedes.me). Vous recevez alors des recommandations individuelles pour la maintenance de votre véhicule.

- ❗ Le calcul du moment optimal de transmission de la demande de maintenance au partenaire SAV est soumis à des limitations techniques. Celles-ci peuvent faire que la recommandation de maintenance soit perçue comme trop précoce ou trop tardive ou ne soit pas faite du tout. Dans ce cas, vous pouvez utiliser le rappel de maintenance dans le système multimédia pour convenir d'un rendez-vous de maintenance avec le Centre d'Appels Clients.
- ❗ La gestion de la maintenance et le rappel de maintenance dans le système multimédia ne sont pas disponibles dans tous les pays. Renseignez-vous auprès d'un point de service Mercedes-Benz pour savoir si cette fonction est disponible dans votre pays.

Données transmises lors de l'utilisation de la gestion de la maintenance

Lorsque le service est activé, les données nécessaires sont automatiquement transmises pour la

détermination des travaux de maintenance requis, ainsi que pour la détection et la correction des défauts.

Vous pouvez consulter les détails de la transmission des données dans les informations relatives à la protection des données pour les services Mercedes me connect. Vous trouverez ces dernières sur le <https://www.mercedes.me> sous «Mon compte Mercedes me», «Conditions d'utilisation».

- ❗ La gestion de la maintenance et le rappel de maintenance dans le système multimédia ne sont pas disponibles dans tous les pays.

Télédiagnostic

Remarques relatives au télédiagnostic

- ❗ Ce service n'est pas disponible dans tous les pays.

Le véhicule peut détecter si certaines pièces d'usure doivent être remplacées ou si des dysfonctionnements sont survenus dans les systèmes du véhicule. Lorsque le service Télédiagnostic est activé, les données nécessaires sont auto-

matiquement transmises au fabricant. Si des états de défaut sont détectés par l'autodiagnostic du système du véhicule, le système transmet des recommandations d'action au Centre d'Appels Clients Mercedes-Benz en fonction du défaut détecté. Le Centre d'Appels Clients transmet les données au partenaire SAV que vous avez enregistré sur le site Internet de Mercedes me (<http://www.mercedes.me>).

Dans le cas de certains dysfonctionnements, le système multimédia peut afficher une notification indiquant qu'un dysfonctionnement a été détecté et vous demandant de contacter le Centre d'Appels Clients Mercedes-Benz. A partir de ce message, il est possible d'appeler directement le Centre d'Appels Clients pour obtenir de l'aide.

- ❗ La transmission d'une notification au système multimédia dépend du pays, du type de véhicule et de l'équipement et nécessite une connexion de données rapide, sur laquelle le fournisseur de services n'a aucune influence.
- ❗ La détection fiable des défauts est soumise à des limitations techniques. Par conséquent, seule une sélection limitée de défauts peut être détectée et un nombre limité de recom-

mandations d'action peut être envoyé au Centre d'Appels Clients et aux partenaires SAV. Mercedes-Benz AG travaille en permanence à l'extension de ce service. La détection des défauts dépend du pays, du type de véhicule et de l'équipement.

Données transmises lors de l'utilisation du télédiagnostic

Lorsque le service est activé, les données nécessaires sont automatiquement transmises pour la détermination des travaux de maintenance requis, ainsi que pour la détection et la correction des défauts.

Vous pouvez consulter les détails de la transmission des données dans les informations relatives à la protection des données pour les services Mercedes me connect. Vous trouverez ces dernières sur le <https://www.mercedes.me> sous «Mon compte Mercedes me», «Conditions d'utilisation».

- ① L'étendue des données transmises dépend du type de véhicule et de son équipement. Pour des raisons techniques, toutes les données ne sont pas toujours disponibles.

Compartment moteur

Ouverture et fermeture du capot moteur

- ⚠ DANGER** Danger de mort si des travaux de maintenance sont effectués pendant le processus de charge

Pendant le processus de charge, le réseau de bord haute tension est sous haute tension électrique.

- ▶ N'effectuez pas de travaux de maintenance pendant le processus de charge.

- ⚠ ATTENTION** Risque d'accident dû à un capot moteur déverrouillé pendant la marche

Le capot moteur peut s'ouvrir et empêcher toute visibilité.

- ▶ Ne déverrouillez jamais le capot moteur lorsque vous roulez.
- ▶ Avant chaque trajet, assurez-vous que le capot moteur est verrouillé.

- ⚠ ATTENTION** Risque d'accident et de blessure lors de l'ouverture et de la fermeture du capot moteur

Le capot moteur risque de basculer brusquement en position finale.

Les personnes qui se trouvent dans la zone de basculement du capot moteur risquent d'être blessées.

- ▶ N'ouvrez et ne fermez pas le capot moteur lorsqu'une personne se trouve dans la zone de basculement.

- ⚠ ATTENTION** Risque de brûlure ors de l'ouverture du capot moteur

Si vous ouvrez le capot moteur après une surchauffe du moteur ou après un incendie dans le compartiment moteur, les situations suivantes peuvent se produire:

- Vous pouvez entrer en contact avec des gaz brûlants.
- Vous pouvez entrer en contact avec d'autres ingrédients et lubrifiants qui s'échappent.

- ▶ Avant d'ouvrir le capot moteur, laissez refroidir le moteur ayant subi une surchauffe.
- ▶ Dans le cas d'un incendie dans le compartiment moteur, laissez le capot moteur fermé et prévenez les pompiers.

- ⚠ ATTENTION** Risque de blessure lié à des pièces en mouvement

Des éléments qui se trouvent dans le compartiment moteur peuvent également continuer à

fonctionner ou redémarrer soudainement, même si le système d'entraînement est arrêté.

Tenir compte de ce qui suit si vous devez ouvrir le capot moteur:

- ▶ Coupez le contact du véhicule.
- ▶ N'introduisez jamais les mains dans la zone de danger des composants en mouvement, par exemple la zone du ventilateur.
- ▶ Enlevez vos bijoux/montres.
- ▶ Tenez vos vêtements et vos cheveux loin des pièces en mouvement.

⚠ ATTENTION Risque de blessure au contact de composants conducteurs

Le système d'allumage et le système d'injection de carburant fonctionnent en haute tension. Vous pouvez recevoir une décharge électrique.

- ▶ Ne touchez jamais des composants du système d'allumage ou du système d'in-

jection de carburant lorsque le contact du véhicule est mis.

Les composants conducteurs sont, par exemple:

- Bobines d'allumage
- Injecteurs de carburant
- Câbles électriques vers les bobines d'allumage et injecteurs de carburant

⚠ ATTENTION Risque de brûlure lié à des composants brûlants dans le compartiment moteur

Certains composants du compartiment moteur peuvent être brûlants (moteur, radiateur et pièces du système d'échappement, par exemple).

- ▶ Laissez refroidir le moteur et ne touchez qu'aux composants décrits ci-après.

⚠ ATTENTION Risque de blessure dû à l'utilisation des essuie-glaces alors que le capot moteur est ouvert

Si les essuie-glaces se mettent en marche alors que le capot moteur est ouvert, vous risquez d'être coincé par la tringlerie d'essuie-glace.

- ▶ Veuillez à toujours arrêter les essuie-glaces et le véhicule, et à couper le contact, avant d'ouvrir le capot moteur.

Ouverture du capot moteur

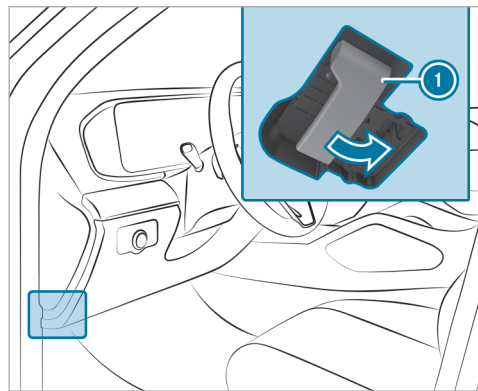

- ▶ Tirez la poignée ① pour déverrouiller le capot moteur.

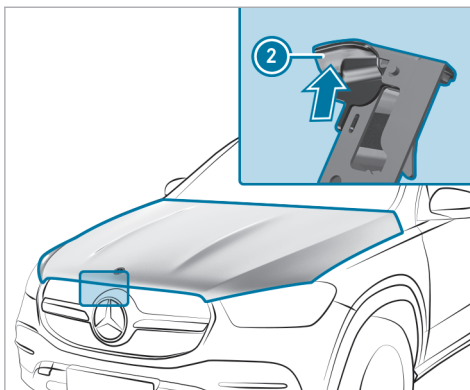

- ▶ Poussez la poignée ② du verrou de sécurité du capot moteur vers le haut et soulevez le capot moteur jusqu'à ce qu'il s'ouvre automatiquement.

Fermeture du capot moteur

! **REMARQUE** Endommagement du capot moteur par appui avec la main

Si vous appuyez avec la main sur le capot moteur pour le fermer, vous risquez de le déformer.

- ▶ N'appuyez pas avec la main sur le capot moteur pour le fermer.

- ▶ Abaissez le capot moteur, puis laissez-le retomber avec un peu d'élan d'une hauteur de 8 in (20 cm) environ.
- ▶ Si le capot moteur peut encore être légèrement soulevé, rouvrez le capot moteur et refermez-le avec plus d'élan jusqu'à ce qu'il soit verrouillé correctement.

Huile moteur

■ **Contrôle du niveau d'huile moteur par l'intermédiaire de l'écran conducteur**

Conditions requises

- Le moteur est mis en température.

- Le véhicule est garé sur un sol plat.
- Le moteur tourne au régime de ralenti.
- Le capot moteur est fermé.

Lors d'une conduite normale, l'estimation du niveau d'huile moteur peut prendre jusqu'à 30 minutes, mais la durée peut encore augmenter si vous adoptez une conduite active.

Ecran conducteur:

➔ Maintenance

Le niveau d'huile moteur est affiché.

Un des messages suivants apparaît ensuite sur l'écran conducteur:

- **Niveau d'huile moteur Mesure en cours:** une mesure du niveau d'huile moteur n'est pas encore possible.
- ▶ Répétez la procédure de mesure au bout de 30 minutes de trajet au maximum.
- **Niv. huile moteur En ordre** et la barre d'affichage du niveau d'huile moteur apparaît en vert sur l'écran conducteur, entre les repères «min» et «max»: le niveau d'huile moteur est correct .

- **Niv. huile moteur Ajouter 1,0 l** et la barre d'affichage du niveau d'huile moteur apparaît en orange sur l'écran conducteur, en dessous du repère «min»:

▶ Ajoutez 1,1 US qt (1 l) d'huile moteur.

- **Niv. huile moteur Réduire** et la barre d'affichage du niveau d'huile moteur apparaît en orange sur l'écran conducteur, au dessus du repère «max»:

▶ Faites aspirer l'excès d'huile moteur. Pour cela, rendez-vous dans un atelier qualifié.

- **Pour niveau huile moteur: mettre véhicule en marche**

▶ Mettez le contact pour contrôler le niveau d'huile moteur.

- **Niveau d'huile moteur Système ne fonctionne pas** : le capteur de niveau d'huile est défectueux ou n'est pas branché.

▶ Rendez-vous dans un atelier qualifié.

- **Niveau d'huile moteur Système pas disponible pour l'instant**

▶ Fermez le capot moteur.

■ Appoint d'huile moteur

⚠ ATTENTION Risque de brûlure lié à des composants brûlants dans le compartiment moteur

Certains composants du compartiment moteur peuvent être brûlants (moteur, radiateur et pièces du système d'échappement, par exemple).

▶ Laissez refroidir le moteur et ne touchez qu'aux composants décrits ci-après.

⚠ ATTENTION Risque d'incendie et de blessure dû à l'huile moteur

Si de l'huile moteur entre en contact avec des composants brûlants du compartiment moteur, elle risque de s'enflammer.

▶ Assurez-vous que de l'huile moteur ne coule pas à côté de l'orifice de remplissage.

▶ Laissez refroidir le moteur et nettoyez soigneusement les composants souillés

▶ par de l'huile moteur avant de démarrer le véhicule.

! **REMARQUE** Dommages au niveau du moteur dus à l'utilisation d'un mauvais filtre à huile, d'une huile inadaptée ou d'additifs

- ▶ N'utilisez aucune huile moteur et aucun filtre à huile de spécifications autres que celles requises pour les intervalles de maintenance prescrits.
- ▶ Suivez les instructions de l'indicateur d'intervalles de maintenance pour la vidange d'huile et respectez les intervalles de remplacement prescrits.
- ▶ N'utilisez pas d'additifs.

! **REMARQUE** Dommages dus à un surplus d'huile moteur

Si le niveau d'huile moteur est trop élevé, le moteur ou le catalyseur risquent d'être endommagés.

▶ Faites aspirer l'excès d'huile moteur par un atelier qualifié.

- i** La consommation d'huile varie en fonction de votre style de conduite, sans dépasser toutefois 0,9 US qt (0,8 l) aux 600 miles (1 000 km). La consommation d'huile peut cependant être supérieure si le véhicule est neuf ou si vous faites tourner fréquemment le moteur à des régimes élevés.
- i** Selon le moteur, le bouchon peut se trouver à différents emplacements du compartiment moteur.

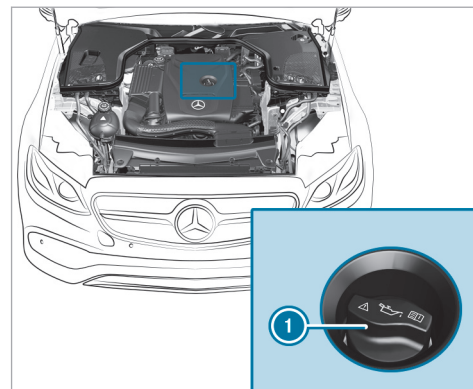

- ▶ Tournez le bouchon ❶ vers la gauche et enlevez-le.
- ▶ Faites l'appoint d'huile moteur.
- ▶ Remettez le bouchon ❶ en place et tournez-le vers la droite jusqu'à ce qu'il soit verrouillé.
- ▶ Contrôlez de nouveau le niveau d'huile (→ page 414).

Contrôle du niveau de liquide de refroidissement

⚠ ATTENTION Risque de brûlure lié à des composants brûlants dans le compartiment moteur

Certains composants du compartiment moteur peuvent être brûlants (moteur, radiateur et pièces du système d'échappement, par exemple).

- ▶ Laissez refroidir le moteur et ne touchez qu'aux composants décrits ci-après.

⚠ ATTENTION Risque de brûlure en cas de contact avec le liquide de refroidissement chaud

Vous risquez de vous brûler en ouvrant le bouchon.

- ▶ Laissez refroidir le moteur avant d'ouvrir le bouchon.
- ▶ Portez des gants de protection et des lunettes de protection lors de l'ouverture.

- ▶ Ouvrez lentement le bouchon pour laisser la pression s'échapper.

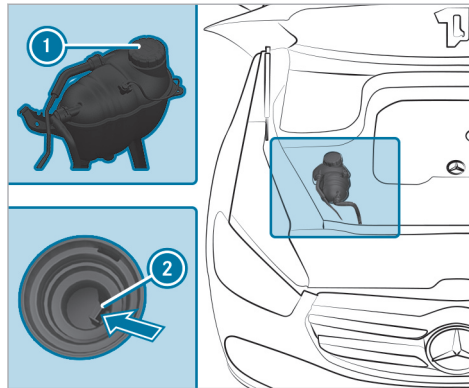

- ▶ Arrêtez le véhicule sur un sol plat.

- ▶ Contrôlez l'affichage de la température du liquide de refroidissement sur l'écran conducteur.

La température du liquide de refroidissement doit se situer dans le quart inférieur de l'affichage de température.

- ▶ Tournez lentement le bouchon ① vers la gauche et laissez la surpression s'échapper.
- ▶ Continuez de tourner le bouchon ① vers la gauche et enlevez-le.

Le niveau de liquide de refroidissement est correct dans les cas suivants:

- Si le liquide de refroidissement atteint le repère ② lorsque le moteur est froid.
- Si le liquide de refroidissement se situe jusqu'à 0,6 in (1,5 cm) au-dessus du repère ② lorsque le moteur est chaud.

- ▶ Si nécessaire, faites l'appoint avec un liquide de refroidissement agréé pour Mercedes-Benz.

i Pour de plus amples informations sur le liquide de refroidissement, voir (→ page 508).

Appoint de liquide de lave-glace

⚠ ATTENTION Risque de brûlure lié à des composants brûlants dans le compartiment moteur

Certains composants du compartiment moteur peuvent être brûlants (moteur, radiateur et pièces du système d'échappement, par exemple).

- ▶ Laissez refroidir le moteur et ne touchez qu'aux composants décrits ci-après.

⚠ ATTENTION Risque d'incendie- et de blessure dû au concentré de liquide de lave-glace

Le concentré de liquide de lave-glace est facilement inflammable. S'il entre en contact avec des composants brûlants du moteur ou du système d'échappement, il risque de s'enflammer.

- ▶ Veillez à ne pas verser du concentré de liquide de lave-glace à côté de l'orifice de remplissage.

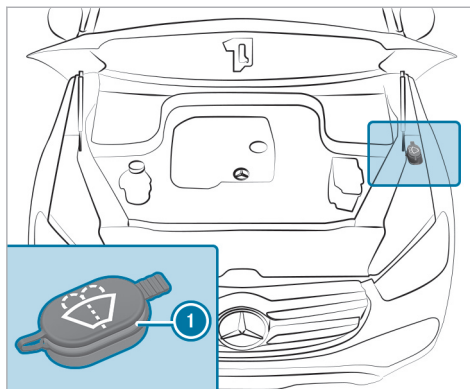

- ▶ Retirez le bouchon ❶ en tirant la languette.
- ▶ Faites l'appoint de liquide de lave-glace.
- ❶ Pour de plus amples informations sur le liquide de lave-glace, voir (→ page 509).

Dégager le canal air-eau

- ▶ Dégagez la zone entre le capot moteur et le pare-brise de tout dépôt (glace, neige ou feuilles, par exemple) qui pourraient s'y former.

Nettoyage et entretien

Remarques relatives au lavage du véhicule dans une station de lavage

⚠ ATTENTION Risque d'accident dû à une diminution de l'effet de freinage après le lavage du véhicule

Suite au lavage du véhicule, l'effet de freinage de vos freins est réduit.

- ▶ Après le lavage du véhicule, freinez avec précaution en tenant compte des conditions de circulation jusqu'à bénéficier à nouveau de l'effet de freinage normal.

! **REMARQUE** Dommages dus au freinage automatique

Lorsque l'une des fonctions suivantes est activée, le véhicule freine automatiquement dans certaines situations:

- Freinage d'urgence assisté actif
- Assistant de régulation de distance DISTRONIC actif
- Fonction HOLD
- Assistant de stationnement actif

Pour éviter d'endommager le véhicule, désactivez ces systèmes si le véhicule doit être remorqué ou passé dans une station de lavage automatique, par exemple.

! **REMARQUE** Dommages dus au passage dans une station de lavage inappropriée

- ▶ Avant de rentrer dans une station de lavage, assurez-vous que la station de lavage est appropriée pour les dimensions du véhicule.

- ▶ Veillez à ce qu'il y ait une garde au sol suffisante entre le soubassement et les rails de guidage de la station de lavage.
- ▶ Veillez à ce que la largeur de passage de la station de lavage, notamment la largeur des rails de guidage, soit suffisante.

Afin d'éviter d'endommager votre véhicule, veillez à ce que les points suivants soient respectés avant le passage dans une station de lavage:

- L'assistant de régulation de distance DISTRONIC actif est désactivé.
- La fonction HOLD est désactivée.
- Les caméras panoramiques ou la caméra de recul sont désactivées.
- Les vitres latérales et le toit ouvrant sont complètement fermés.
- Les rétroviseurs extérieurs sont rabattus.
- La soufflante de la ventilation et du chauffage est arrêtée.
- Le contacteur des essuie-glaces se trouve en position **0**.

- La clé se trouve à au moins 10 ft (3 m) du véhicule. Sinon, le hayon peut s'ouvrir de manière intempestive.
- Dans le cas des stations de lavage avec dispositif d'entraînement:
 - La boîte de vitesses est au point mort **N**.
 - Si vous souhaitez quitter le véhicule pour la durée du lavage, assurez-vous que la clé se trouve dans le véhicule. Sinon, la boîte de vitesses passe automatiquement dans la position parking **P**.
- ⓘ Engagez le véhicule au centre des rails de guidage de la station de lavage, avec les roues en ligne droite, afin d'éviter que les pneus ou les jantes ne soient endommagés.
- ⓘ Après le lavage du véhicule, enlevez la cire déposée sur le pare-brise et les raclettes d'essuie-glace. Cela permet d'éviter la formation de stries et de réduire le bruit qui pourrait se produire lors du balayage.

Mode Station de lavage

En mode Station de lavage, le véhicule est préparé pour rentrer dans une station de lavage. Le

mode Station de lavage peut être activé jusqu'à une vitesse de 12 mph (20 km/h) (→ page 420).

Lorsque le mode Station de lavage est activé, les réglages suivants sont effectués:

- Les rétroviseurs extérieurs sont rabattus.
- Le capteur de pluie est désactivé pour éviter un démarrage automatique du lave-glace.
- L'essuie-glace arrière est désactivé.
- Le climatiseur est réglé en mode recyclage d'air.
- L'assistant de stationnement PARKTRONIC est désactivé.
- **Véhicules équipés de caméras panoramiques :** l'image de la zone avant apparaît automatiquement au bout de 8 secondes environ.
- **Véhicules équipés de la suspension AIRMA-TIC :** le véhicule est relevé jusqu'à son niveau maximal possible (→ page 291).

Lorsque la procédure de levage dure plus de 25 secondes, le message suivant s'affiche sur l'écran conducteur:

Préparation incomplète pour la station de lavage cf. écran central. Au bout d'un certain

temps, le véhicule entame la procédure de levage automatiquement.

- **Véhicules équipés de la suspension E-ACTIVE BODY CONTROL :** le véhicule est relevé jusqu'à son niveau maximal possible (→ page 303).

Lorsque la procédure de levage dure plus de 25 secondes, le message suivant s'affiche sur l'écran conducteur:

Préparation incomplète pour la station de lavage cf. écran central. Au bout d'un certain temps, le véhicule entame la procédure de levage automatiquement.

Si l'un des réglages ne peut pas être effectué, cela est indiqué par un **X** derrière le réglage concerné.

Lorsque vous roulez à plus de 12 mph (20 km/h), le mode Station de lavage est désactivé automatiquement.

Lorsque le mode Station de lavage est désactivé, les réglages suivants sont repris:

- Les rétroviseurs extérieurs se déploient.
- Le capteur de pluie est activé.

- L'essuie-glace arrière est activé.
- Le climatiseur est réglé en mode air frais.
- L'assistant de stationnement PARKTRONIC reprend le réglage sélectionné auparavant.
- **Véhicules équipés de caméras panoramiques :** l'image de la zone avant est désactivée à partir d'une vitesse de 11 mph (18 km/h).
- **Véhicules équipés de la suspension AIRMA-TIC :** le véhicule est abaissé jusqu'au niveau réglé auparavant.
- **Véhicules équipés de la suspension E-ACTIVE BODY CONTROL :** le véhicule est abaissé jusqu'au niveau réglé auparavant.

Activation et désactivation du mode Station de lavage

Conditions requises

- Le véhicule est à l'arrêt.
- Le véhicule est en marche.

Système multimédia:

→  ► Réglages ► Véhicule
► Conduite

Activation du mode Station de lavage

- Sélectionnez **Mode Station de lavage**.
- Sélectionnez **Activer**.

Si l'un des réglages ne peut pas être effectué, cela est indiqué par un  derrière le réglage concerné.

-  Pour une vue d'ensemble des réglages effectués lors de l'activation du mode Station de lavage, voir (→ page 418).

Désactivation du mode Station de lavage

- Sélectionnez **Désactivation**.
Les réglages du mode Station de lavage sont réinitialisés.
-  Le mode Station de lavage est désactivé automatiquement dès que la vitesse du véhicule dépasse 12 mph (20 km/h).

Remarques relatives à l'utilisation d'un nettoyeur haute pression

 **ATTENTION** Risque d'accident en cas d'utilisation de nettoyeurs haute pression équipés d'une buse à jet circulaire

Le jet d'eau peut causer des dommages non visibles.

Les composants endommagés risquent de tomber en panne inopinément.

- N'utilisez pas de nettoyeur haute pression à buses à jet circulaire.
- Faites immédiatement remplacer tout pneu ou élément du train de roulement endommagé.

Afin d'éviter d'endommager votre véhicule, tenez compte des remarques suivantes lors de l'utilisation d'un nettoyeur haute pression:

- La clé se trouve à au moins 10 ft (3 m) du véhicule. Sinon, le hayon peut s'ouvrir de manière intempestive.
- Respectez une distance minimale de 11,8 in (30 cm) par rapport au véhicule.

- **Véhicules avec film décoratif**: des pièces de votre véhicule sont recouvertes d'un film décoratif. Maintenez une distance d'au moins 27,6 in (70 cm) entre les pièces du véhicule recouvertes d'un film et la buse du nettoyeur haute pression. Déplacez continuellement la buse du nettoyeur haute pression pendant le nettoyage. La température de l'eau du nettoyeur haute pression ne doit pas dépasser 140 °F (60 °C).
- Tenez compte des indications relatives à la distance appropriée qui figurent dans la notice d'utilisation du fabricant d'outils.
- Ne dirigez pas directement la buse du nettoyeur haute pression sur des pièces fragiles telles que les pneus, les interstices, les composants électriques, les batteries, les lampes ou les lamelles d'aération.

Lavage manuel du véhicule

REMARQUE Dommage au niveau du moteur dû à une entrée d'eau

- ▶ Ne dirigez pas le jet d'eau directement vers les grilles d'entrée d'air situées sous le capot moteur.

Tenez compte des dispositions légales en vigueur. Dans certains pays, le lavage manuel n'est par exemple autorisé que sur des aires de lavage spécialement prévues à cet effet.

- ▶ Utilisez un produit de nettoyage doux (shampooing auto, par exemple).
 - ▶ Lavez le véhicule à l'eau tiède avec une éponge douce spéciale voiture. Ce faisant, n'exposez pas le véhicule au rayonnement solaire direct.
 - ▶ Rincez le véhicule à l'eau avec précaution, puis essuyez-le avec une peau de chamois.
- i** Tenez compte des remarques relatives à l'entretien des pièces du véhicule (→ page 424).

Remarques relatives à l'entretien de la peinture/peinture mate

Tenez compte des remarques suivantes pour éviter tout dommage au niveau de la peinture et toute interférence sur les systèmes d'aide à la conduite:

Peinture

- Traces d'insectes: appliquez du nettoyeur insectes, laissez agir, puis rincez.
- Déjections d'oiseaux: humidifiez avec de l'eau, laissez agir, puis rincez.
- Résines d'arbre, huiles, carburants et graisses: éliminez les traces avec un chiffon imbibé d'essence de nettoyage ou d'essence à briquet en frottant légèrement.
- Liquide de refroidissement et liquide de frein: éliminez les traces avec un chiffon humide et de l'eau claire.
- Taches de goudron: utilisez un nettoyeur goudron.
- Cire: utilisez un produit servant à enlever la silicone.

- N'apposez pas d'autocollants, de films adhésifs ou autres matériaux similaires. Faites toujours apposer les films adhésifs sur le pare-chocs par un atelier qualifié.
- Éliminez si possible immédiatement les saletés. N'utilisez pas de solutions acides.

Peinture mate

- Utilisez uniquement des produits d'entretien agréés pour Mercedes-Benz.
- N'apposez pas d'autocollants, de films adhésifs ou autres matériaux similaires. Faites toujours apposer les films adhésifs sur le pare-chocs par un atelier qualifié.
- Ne polissez pas le véhicule ni les jantes alliage.
- Utilisez uniquement des stations de lavage qui correspondent aux derniers développements de la technique.
- Dans les stations de lavage, n'utilisez pas de programmes de lavage qui se terminent par un traitement avec de la cire chaude.

- N'utilisez pas de nettoyeurs pour peinture, de produits abrasifs ou de polissage ni de conservateurs brillants (de la cire, par exemple).

En cas de dommages au niveau de la peinture:

- Faites toujours effectuer les retouches au niveau de la peinture par un atelier qualifié.
- Assurez-vous du bon fonctionnement des capteurs radar (→ page 247).

Remarques relatives au nettoyage des films décoratifs

Tenez compte des remarques relatives à l'entretien de la peinture/peinture mate (→ page 422). Elles s'appliquent également aux films décoratifs mats.

Afin d'éviter tout dommage, tenez compte des remarques relatives au nettoyage des films décoratifs.

Nettoyage

- Pour le nettoyage, utilisez beaucoup d'eau et un produit de nettoyage doux sans additifs ni

substances abrasives, par exemple un shampooing auto agréé pour Mercedes-Benz.

- Éliminez si possible immédiatement les saletés. Pour ne pas endommager le film décoratif de manière irréparable, évitez de frotter trop fort.
- Lorsque de la saleté a pénétré dans la surface du film décoratif ou que celui-ci a perdu son éclat: utilisez le nettoyeur Paint Cleaner recommandé et agréé pour Mercedes-Benz.
- Traces d'insectes: appliquez du nettoyeur insectes, laissez agir, puis rincez.
- Déjections d'oiseaux: humidifiez avec de l'eau, laissez agir, puis rincez.
- Afin d'éviter les taches d'eau, séchez le véhicule après chaque lavage à l'aide d'un chiffon doux et absorbant lorsque des surfaces du véhicule sont recouvertes d'un film.

Recommandations pour éviter d'endommager le film décoratif

- La durée de vie et la couleur des films décoratifs peuvent être influencées par
 - le rayonnement solaire

- la température (pistolet à air chaud, par exemple)
- les conditions météorologiques
- les impacts de gravillons et l'encrassement
- les produits de nettoyage chimiques
- les substances grasses
- N'utilisez pas de polish sur les films décoratifs mats. Le polissage rend brillante la surface des films.
- Ne traitez pas les films décoratifs mats ou structurés avec de la cire. Cela peut entraîner la formation de taches indélébiles.

Les rayures, les dépôts agressifs, les attaques d'acide et les dégradations résultant d'un entretien incorrect ne peuvent pas toujours être éliminés complètement. Adressez-vous dans ce cas à un atelier qualifié.

Pour tout renseignement sur les produits d'entretien et de nettoyage spéciaux, adressez-vous au fabricant.

Dans le cas des surfaces revêtues d'un film décoratif, le retrait du film peut entraîner des différen-

ces optiques par rapport aux surfaces qui n'étaient pas protégées par un film décoratif.

- ❗ Confiez les travaux et les réparations sur les films décoratifs à un atelier qualifié, par exemple à un point de service Mercedes-Benz.

Remarques relatives au nettoyage et à l'entretien des pièces du véhicule

⚠ ATTENTION Risque de coincement lors du nettoyage du pare-brise par la mise en marche des essuie-glaces

Si les essuie-glaces se mettent en marche lors du nettoyage du pare-brise ou des balais d'essuie-glace, vous risquez d'être coincé.

- ▶ Veillez à toujours arrêter les essuie-glaces et le moteur électrique du véhicule avant de nettoyer le pare-brise ou les balais d'essuie-glace.

Tenez compte des remarques relatives à l'entretien et au nettoyage des pièces suivantes du véhicule afin d'éviter d'endommager le véhicule:

Roues et jantes

- Utilisez de l'eau et un produit de nettoyage pour jantes exempt d'acide.
- N'utilisez pas de produits de nettoyage acides pour jantes pour enlever la poussière des garnitures de frein. Sinon, les vis de roue et les composants de frein risquent d'être endommagés.
- Pour éviter toute corrosion au niveau des disques et garnitures de frein après le nettoyage, roulez d'abord pendant quelques minutes et arrêtez ensuite le véhicule. Les disques et garnitures de frein s'échauffent et sèchent.

Vitres

ⓘ REMARQUE Endommagement des composants électroniques dû à un emploi excessif de liquides

Lors du nettoyage des vitres à l'intérieur, des coulées de liquides, tels que des produits de nettoyage ou de l'eau, risquent de s'infiltrer derrière des parties de l'habillage de l'habitacle et de provoquer des dommages sur les composants électroniques.

- ▶ Utilisez les produits de nettoyage aussi parcimonieusement que possible.
- ▶ Absorbent immédiatement les coulées de liquides.

- Nettoyez les vitres à l'intérieur et à l'extérieur à l'aide d'un chiffon humide et des produits de nettoyage recommandés pour Mercedes-Benz.
- N'utilisez pas de chiffons secs, de produits abrasifs ou de produits de nettoyage contenant des solvants pour nettoyer la face intérieure.
- ❗ Suite au remplacement des balais d'essuie-glace ou au traitement du véhicule avec de la cire, nettoyez soigneusement le pare-brise avec des produits de nettoyage recommandés pour Mercedes-Benz. Le non-respect des instructions d'utilisation peut provoquer l'apparition de dommages, de tâches ou de traces éblouissantes.

- ❗ Enlevez la buée et la saleté qui se trouvent du côté extérieur du pare-brise devant la caméra multifonction. Sinon, les systèmes d'aide à la conduite et systèmes de sécurité active peuvent être perturbés ou indisponibles (→ page 247).

Balais d'essuie-glace

- Mettez les bras d'essuie-glace en position de remplacement (→ page 159).
- Ecarter les bras d'essuie-glace et nettoyez les balais d'essuie-glace à l'aide d'un chiffon humide.
- ❗ Tenez compte du fait que les balais d'essuie-glace sont pourvus d'un revêtement. Ce revêtement peut laisser des traces sur les chiffons. Ne frottez pas les balais d'essuie-glace de manière excessive et ne les nettoyez pas trop souvent.

Eclairage extérieur

- Nettoyez les diffuseurs avec une éponge humide et un produit de nettoyage doux (shampooing auto, par exemple).

- Utilisez uniquement des produits de nettoyage et des chiffons appropriés pour les diffuseurs en plastique.

Prise du véhicule (batterie haute tension)

- Nettoyez la prise du véhicule à l'eau claire et avec un chiffon doux.
- N'utilisez ni nettoyeur haute pression, ni produits de nettoyage (savon, par exemple).

Capteurs

- Nettoyez les capteurs situés à l'avant et à l'arrière du véhicule avec du shampooing auto, beaucoup d'eau et un chiffon doux (→ page 247).
- Respectez une distance minimale de 11,8 in (30 cm) lors de l'utilisation d'un nettoyeur haute pression.

Marches

- Utilisez de l'eau et un produit de nettoyage exempt d'acide.
- Ne nettoyez pas les applications en aluminium de la marche avec un nettoyant alcalin ou acide, tel qu'un produit de nettoyage pour jantes. N'utilisez pas de produits de nettoyage

acides pour jantes pour enlever la poussière des garnitures de frein. Sinon, vous risquez d'endommager les applications en aluminium.

Caméras

- Ouvrez le cache de la caméra par l'intermédiaire du système multimédia (→ page 315).
- Nettoyez les objectifs des caméras à l'eau claire et avec un chiffon doux.
- N'utilisez pas de nettoyeur haute pression.

- ❗ Enlevez la buée et la saleté qui se trouvent du côté extérieur du pare-brise devant la caméra multifonction. Sinon, les systèmes d'aide à la conduite et systèmes de sécurité active peuvent être perturbés ou indisponibles (→ page 247).

Dispositif d'attelage

- Tenez compte des consignes d'entretien qui figurent dans la notice d'utilisation du fabricant du dispositif d'attelage.
- N'utilisez pas de nettoyeur haute pression ou de solvants pour le nettoyage du crochet d'attelage.

- Éliminez la rouille de la rotule, par exemple avec une brosse métallique.
 - Éliminez toute saleté à l'aide d'un chiffon non pelucheux.
 - Après le nettoyage, huilez ou graissez légèrement la boule d'attelage.
- ⓘ Avant d'utiliser une remorque avec système de stabilisation de trajectoire, consultez la notice d'utilisation du fabricant.

Remarques relatives à l'entretien de l'intérieur du véhicule

⚠ ATTENTION Risque de blessure en cas de détachement de pièces en plastique suite à l'utilisation de produits d'entretien contenant des solvants

Les surfaces du poste de conduite peuvent devenir poreuses. En cas de déclenchement de l'airbag, des pièces en plastique peuvent se détacher.

▶ N'utilisez pas de produits d'entretien et de nettoyage contenant des solvants pour nettoyer le poste de conduite.

⚠ ATTENTION Risque de blessure ou danger de mort en cas de ceintures de sécurité décolorées

Si les ceintures de sécurité sont décolorées ou ont pris une autre teinte, leur résistance peut être considérablement réduite.

Les ceintures de sécurité peuvent alors se déchirer ou défailir, par exemple en cas d'accident.

▶ Ne décoloriez ni n'appliquez jamais de teinte sur les ceintures de sécurité.

! REMARQUE Dommages matériels dus à l'utilisation de produits désinfectants

L'intérieur du véhicule comporte de nombreuses surfaces sensibles, telles que les écrans, les matières plastiques et le cuir.

Les produits désinfectants peuvent contenir des alcools et autres matières susceptibles de pénétrer dans les surfaces et de les endommager. Les composants techniques situés derrière les touches et les écrans risquent également d'être endommagés.

▶ N'utilisez pas de produits désinfectants sur les surfaces de l'intérieur du véhicule.

Tenez compte des remarques relatives à l'entretien et au nettoyage suivantes afin d'éviter d'endommager le véhicule:

Ceintures de sécurité

- Nettoyez avec de l'eau tiède et savonneuse.
- N'utilisez pas de produits de nettoyage chimiques.
- Ne les séchez pas en les chauffant à une température supérieure à 176 °F (80 °C) ou en les exposant directement au rayonnement solaire.

Ecran

- Désactivez l'écran et laissez-le refroidir.

- Nettoyez avec précaution la surface avec un chiffon en microfibre et un produit d'entretien pour écrans adapté (TFT/LCD).
- N'utilisez aucun autre produit.

Affichage tête haute

- Nettoyez avec un chiffon doux antistatique non pelucheux.
- N'utilisez pas de produits de nettoyage.

Garnitures en plastique

- Nettoyez à l'aide d'un chiffon en microfibre humide.
- En cas de fort encrassement: utilisez un produit de nettoyage recommandé pour Mercedes-Benz.
- N'apposez pas d'autocollants, de films adhésifs ou autres matériaux similaires.
- Évitez tout contact avec des produits cosmétiques, des insecticides ou des crèmes solaires.

Boiseries et inserts décoratifs

- Nettoyez à l'aide d'un chiffon en microfibre.
- Finition laque noire: nettoyez avec un chiffon humide et une eau savonneuse.

- En cas de fort encrassement: utilisez un produit de nettoyage recommandé pour Mercedes-Benz.
- N'utilisez pas de produits de nettoyage, polish ou cires contenant des solvants.

Garniture de toit

- Nettoyez à l'aide d'une brosse ou d'un shampooing sec.

Moquette

- Utilisez un produit de nettoyage pour les moquettes et revêtements textiles recommandé pour Mercedes-Benz.

Volant en similicuir

- Nettoyez entièrement le volant avec un chiffon en coton humide et une eau savonneuse moussante à 1 %. N'effectuez pas le nettoyage de manière ponctuelle.
- Utilisez un produit de nettoyage et d'entretien recommandé pour Mercedes-Benz.
- N'utilisez pas de chiffon en microfibre.
- N'utilisez pas de produits de nettoyage et d'entretien contenant de l'huile.

Volant en cuir ou DINAMICA

! **REMARQUE** Dommages dus à l'utilisation d'un produit de nettoyage inadapté

► N'utilisez pas de produits de nettoyage contenant des solvants tels que des détachants de goudron, des nettoyeurs pour jantes, des polish ou des cires. Sinon, la surface risque d'être endommagée.

- Nettoyez à l'aide d'un chiffon humide et d'une eau savonneuse à 1 %, et essuyez à l'aide d'un chiffon sec.
- En cas de fort encrassement: utilisez un produit de nettoyage recommandé pour Mercedes-Benz.
- Entretien du cuir: utilisez un produit d'entretien pour le cuir recommandé pour Mercedes-Benz.
- Ne mouillez pas trop le cuir pour le nettoyer.
- N'utilisez pas de chiffon en microfibre.

i Le cuir est une matière naturelle. Sa surface présente par conséquent des caractéristiques particulières, telles que des différences de texture, des irrégularités et des cassures ou de légères nuances de coloris. Ces caractéristiques font la particularité du cuir et ne peuvent pas être considérées comme un défaut. Le cuir subit en outre un vieillissement naturel pendant lequel les caractéristiques de sa surface changent.

Garnitures de siège en cuir

- Aspirez les saletés, telles que les miettes ou la poussière, puis nettoyez les garnitures de siège avec un chiffon en coton humide et essuyez à l'aide d'un chiffon sec. Nettoyez régulièrement les garnitures de siège.
- En cas de fort encrassement: utilisez un produit d'entretien pour le cuir recommandé pour Mercedes-Benz pour le traitement ultérieur.
- Entretien du cuir: utilisez un produit d'entretien pour le cuir recommandé pour Mercedes-Benz.
- N'utilisez pas de chiffon en microfibre.
- Ne mouillez pas trop le cuir pour le nettoyer.

- N'utilisez pas de produits de nettoyage et d'entretien contenant de l'huile.

i Le cuir est une matière naturelle. Sa surface présente par conséquent des caractéristiques particulières, telles que des différences de texture, des irrégularités et des cassures ou de légères nuances de coloris. Ces caractéristiques font la particularité du cuir et ne peuvent pas être considérées comme un défaut. Le cuir subit en outre un vieillissement naturel pendant lequel les caractéristiques de sa surface changent. Les contraintes exercées lors de l'assise peuvent créer des ondulations ou entraîner la formation de plis sur la garniture de siège. Ceci est dû aux caractéristiques naturelles du cuir. Un nettoyage et un entretien réguliers du cuir permettent de réduire les salissures, les traces d'usure et les dommages dus au vieillissement et de prolonger ainsi nettement la durée de vie. Les vêtements qui déteignent, tels que les jeans, risquent de laisser des traces de couleur sur le cuir.

Garnitures de siège DINAMICA

- Aspirez les saletés, telles que les miettes ou la poussière, puis nettoyez avec un chiffon humide.
- N'utilisez pas de chiffon en microfibre.

Garnitures de siège en similicuir

- Aspirez les saletés, telles que les miettes ou la poussière, puis nettoyez toute la garniture de siège avec un chiffon en coton humide et une eau savonneuse moussante à 1 %. N'effectuez pas le nettoyage de manière ponctuelle.
- Utilisez un produit de nettoyage et d'entretien recommandé pour Mercedes-Benz.
- N'utilisez pas de chiffon en microfibre.
- N'utilisez pas de produits de nettoyage et d'entretien contenant de l'huile.

Garnitures de siège en tissu

- Aspirez les saletés, telles que les miettes ou la poussière, puis nettoyez toute la garniture de siège avec un chiffon en microfibre humide et une eau savonneuse moussante à 1 %. N'effectuez pas le nettoyage de manière ponctuelle.

- Utilisez un produit de nettoyage et d'entretien recommandé pour Mercedes-Benz.
- N'utilisez pas de produits de nettoyage et d'entretien contenant de l'huile.

Cas d'urgence

Retrait du gilet de sécurité

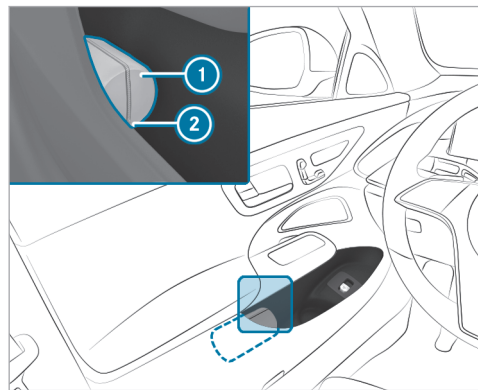

Un compartiment de rangement pour gilet de sécurité se trouve dans le vide-poches de toutes les portes.

- ▶ Retrait: retirez la housse du gilet de sécurité ① en la tirant par la lanière ②.

- ▶ Ouvrez la housse du gilet de sécurité ① et retirez le gilet de sécurité.
- ▶ Remise en place: repliez et roulez le gilet de sécurité, puis rangez-le dans la housse du gilet de sécurité ①.
- ▶ Poussez la housse du gilet de sécurité ① le long du bord inférieur de l'accoudoir dans le compartiment pour gilet de sécurité. Ce faisant, veillez à ce que la lanière ② pende vers l'extérieur et soit bien accessible.

- ⓘ Avant de pousser un gilet de sécurité neuf dans son compartiment, retirez le film d'emballage. Sinon, celui-ci risque de faire glisser le gilet de sécurité hors du compartiment ou de rendre son retrait difficile. Respectez les dispositions légales en vigueur dans les différents pays.

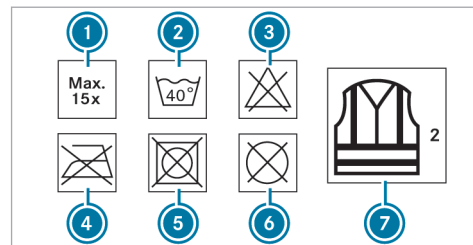

- ① Nombre maximal de lavages
- ② Température maximale de lavage
- ③ Ne pas blanchir
- ④ Ne pas repasser
- ⑤ Ne pas mettre au sèche-linge
- ⑥ Ne pas nettoyer à sec
- ⑦ Gilet de sécurité classe 2

Les exigences prescrites par la norme légale en vigueur sont remplies uniquement si le gilet de sécurité utilisé a la bonne taille et s'il est complètement fermé.

Remplacez le gilet de sécurité dans les cas suivants:

- Les flancs réfléchissants sont endommagés ou encrassés.
- Le nombre maximal de lavages a été dépassé.
- Les propriétés fluorescentes faiblissent, par exemple en raison d'une exposition permanente au rayonnement solaire.

Éliminez le gilet de sécurité dans le respect des règles de protection de l'environnement:

- Adressez-vous pour cela à une entreprise d'élimination des déchets compétente.

Triangle de présignalisation

■ Retrait du triangle de présignalisation (à l'exception des véhicules hybrides rechargeables)

Véhicules équipés de 2 rangées de sièges

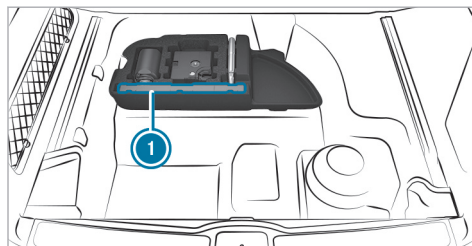

- ▶ Retirez le triangle de présignalisation ①.

Véhicules équipés de 3 rangées de sièges

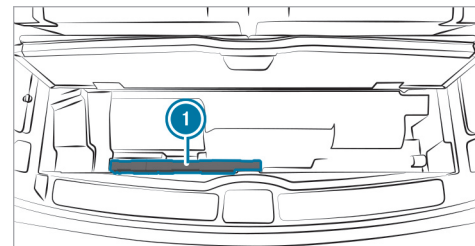

- ▶ Retirez le triangle de présignalisation ①.

■ Retrait du triangle de présignalisation (véhicules hybrides rechargeables)

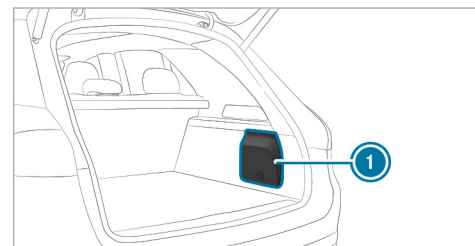

- ▶ Le triangle de présignalisation se trouve dans le compartiment de chargement, à droite derrière la trappe de maintenance ①.

■ Dépliage du triangle de présignalisation

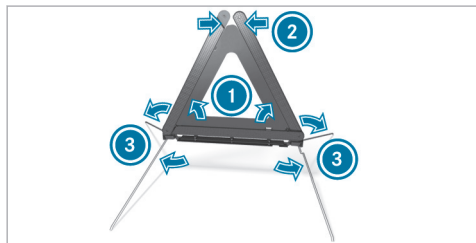

- ▶ Relevez les côtés réfléchissants ① pour former un triangle et réunissez-les avec le bouton-pression ②.
- ▶ Dépliez les pieds ③ sur le côté.

Vue d'ensemble de la trousse de secours

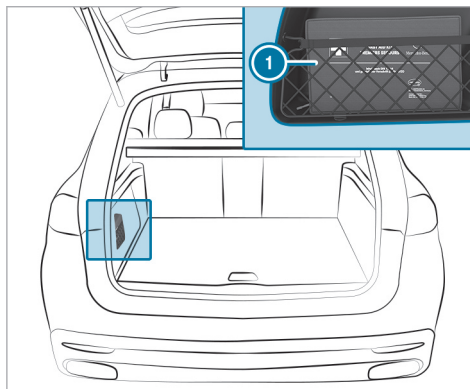

En fonction de l'équipement du véhicule, la trousse de secours peut se trouver aux emplacements suivants dans le véhicule:

- La trousse de secours ① se trouve à gauche ou à droite dans le compartiment de chargement, dans le filet de rangement.

- **Véhicules hybrides rechargeables :** la trousse de secours se trouve dans le vide-poches de la porte conducteur. (→ page 133)

Crevaision

Consignes en cas de crevaision

▲ ATTENTION Risque d'accident en cas de pneu dégonflé

Un pneu dégonflé dégrade fortement le comportement routier du véhicule et compromet sa manœuvrabilité ainsi que son comportement au freinage.

Pneus sans aptitude au roulage à plat :

- ▶ Ne roulez pas avec un pneu dégonflé.
- ▶ Remplacez immédiatement le pneu dégonflé par une roue de secours compacte ou une roue de secours ou prenez contact avec un atelier qualifié.

Pneus avec aptitude au roulage à plat :

- ▶ Tenez compte des informations et des avertissements concernant les pneus MOExtended (pneus avec aptitude au roulage à plat).

En fonction de l'équipement du véhicule, vous disposez des possibilités suivantes en cas de crevaison:

- **Véhicules équipés de pneus MOExtended :** vous pouvez poursuivre votre route sur une distance limitée. Tenez compte pour cela des remarques relatives aux pneus MOExtended (pneus avec aptitude au roulage à plat) (→ page 433).
- **Véhicules équipés du kit anticrevaison TIREFIT :** vous pouvez étancher le pneu pour poursuivre votre route sur une distance limitée. Utilisez pour cela le kit anticrevaison TIREFIT (→ page 435).
- **Véhicules équipés de Mercedes me connect :** en cas de crevaison, vous pouvez lancer un appel de dépannage par l'intermédiaire de l'unité de commande au toit (→ page 390).

- **Tous les véhicules :** remplacez la roue (→ page 486).
- ① La roue de secours compacte est disponible uniquement dans certains pays (→ page 491).
Les véhicules équipés de pneus MOExtended ne sont pas pourvus d'un kit anticrevaison TIREFIT. Si vous équipez votre véhicule de pneus qui ne conviennent pas pour le roulage à plat (des pneus hiver, par exemple), équipez-le également d'un kit anticrevaison TIREFIT. Vous pouvez vous procurer un kit anticrevaison TIREFIT dans un atelier qualifié.
Véhicules équipés du système d'appel d'urgence Mercedes-Benz, sans kit anticrevaison TIREFIT : en cas de crevaison, adressez-vous au Centre d'Appels Clients du système d'appel d'urgence Mercedes-Benz.

Remarques relatives aux pneus MOExtended (pneus avec aptitude au roulage à plat)

⚠ ATTENTION Risque d'accident en cas de conduite en mode de secours (roulage à plat)

Une conduite en mode de secours (roulage à plat) peut nuire au comportement routier du véhicule.

- ▶ Ne dépassez pas la vitesse maximale autorisée pour les pneus MOExtended.
- ▶ Roulez et braquez sans à-coups, et évitez les obstacles (trottoirs, nids-de-poule, trajets en tout-terrain). Cela vaut en particulier lorsque le véhicule est chargé.
- ▶ Dans les cas suivants, renoncez à la conduite en mode de secours (roulage à plat):
 - en cas de claquements
 - en cas de secousses du véhicule
 - en cas de dégagement de fumée accompagné d'une odeur de caoutchouc

- en cas d'interventions incessantes de l'ESP®
 - en cas de fissures sur les flancs du pneu
- ▶ Après un trajet en mode de secours (roulage à plat), faites contrôler les jantes par un atelier qualifié pour vérifier qu'elles peuvent encore être utilisées.
- ▶ Remplacez toujours le pneu défectueux.

Les pneus MOExtended (pneus avec aptitude au roulage à plat) vous permettent de poursuivre votre route même lorsqu'un ou plusieurs pneus sont entièrement dégonflés. Le pneu ne doit cependant pas présenter de dommages nettement visibles.

Les pneus MOExtended sont reconnaissables à l'identification «MOExtended» portée sur leur flanc.

Véhicules équipés de l'avertisseur de perte de pression des pneus : vous ne pouvez utiliser des pneus MOExtended que lorsque l'avertisseur de perte de pression des pneus est activé.

Véhicules équipés du système de contrôle de la pression des pneus : vous ne pouvez utiliser des pneus MOExtended que lorsque le système de contrôle de la pression des pneus est activé.

Si un message d'alerte de perte de pression apparaît sur l'écran conducteur, procédez comme suit:

- Contrôlez l'état du pneu.
- Tenez compte des remarques suivantes en cas de poursuite du trajet.

Distance pouvant être parcourue en mode de secours après une alerte de perte de pression

Etat de chargement	Distance pouvant être parcourue en mode de secours (roulage à plat)
Véhicule partiellement chargé	50 miles (80 km)
Véhicule complètement chargé	19 miles (30 km)

La distance pouvant être parcourue en mode de secours (roulage à plat) peut varier en fonction du

style de conduite. Respectez la vitesse maximale autorisée de 50 mph (80 km/h).

Si, en cas de crevaison, il n'est pas possible de monter en post-équipement un pneu MOExtended, vous pouvez provisoirement utiliser un pneu standard.

Emplacement de rangement du kit anticrevaision TIREFIT (à l'exception des véhicules hybrides rechargeables)

Le kit anticrevaision TIREFIT se trouve sous le plancher de compartiment de chargement.

Véhicules équipés de 2 rangées de sièges

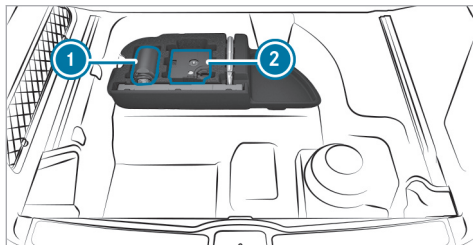

- ① Bidon de produit d'étanchéité
- ② Compresseur de gonflage

Véhicules équipés de 3 rangées de sièges

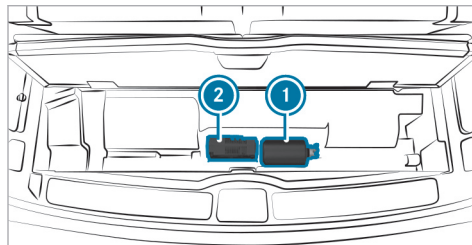

- ① Bidon de produit d'étanchéité
- ② Compresseur de gonflage

En fonction de la version du véhicule, le kit anticrevaison TIREFIT peut également se trouver à un autre emplacement sous le plancher de compartiment de chargement.

Emplacement de rangement du kit anticrevaison TIREFIT (véhicules hybrides rechargeables)

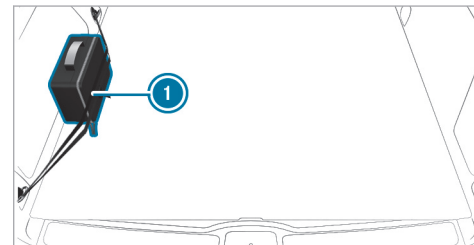

Le kit anticrevaison TIREFIT ① se trouve à gauche dans le compartiment de chargement. Tenez compte des directives de chargement qui figurent dans la notice d'utilisation du véhicule.

Utilisation du kit anticrevaison TIREFIT

Conditions requises

- Un bidon de produit d'étanchéité et un compresseur de gonflage sont disponibles (→ page 434, 435).
- Un autocollant TIREFIT est présent.

- Des gants sont à disposition.

Le produit d'étanchéité de pneu TIREFIT vous permet d'étancher le pneu, en particulier sa bande de roulement, si les perforations ne sont pas supérieures à 0,16 in (4 mm). Vous pouvez utiliser le TIREFIT jusqu'à une température extérieure de -4 °F (-20 °C).

⚠ ATTENTION Risque d'accident en cas d'utilisation de produit d'étanchéité de pneu

Dans les cas suivants en particulier, le produit d'étanchéité de pneu risque de ne pas étancher le pneu:

- Les coupures ou perforations sont plus larges que la limite mentionnée plus haut.
 - Jantes endommagées
 - Après un trajet avec une pression de pneu très basse ou des pneus dégonflés
- ▶ Ne continuez pas de rouler.
- ▶ Prenez contact avec un atelier qualifié.

⚠ ATTENTION Risque de blessure et d'intoxication dû au produit d'étanchéité de pneu

Le produit d'étanchéité de pneu est dangereux pour la santé et provoque des irritations. Il ne doit pas entrer en contact avec la peau, les yeux ou les vêtements ni être ingéré. Evitez de respirer les vapeurs du produit. Conservez le produit d'étanchéité de pneu hors de portée des enfants.

En cas de contact avec du produit d'étanchéité de pneu, respectez les consignes suivantes:

- ▶ Si du produit d'étanchéité de pneu entre en contact avec la peau, rincez immédiatement à l'eau.
- ▶ Si du produit d'étanchéité de pneu entre en contact avec les yeux, rincez immédiatement et soigneusement à l'eau claire.
- ▶ En cas d'ingestion de produit d'étanchéité de pneu, rincez-vous immédiatement la bouche avec soin, puis buvez beaucoup d'eau. Ne provoquez pas de

vomissements et consultez immédiatement un médecin.

- ▶ Si du produit d'étanchéité de pneu a coulé sur vos vêtements, changez immédiatement de vêtements.
- ▶ En cas de réaction allergique, consultez immédiatement un médecin.

! REMARQUE Surchauffe due à une durée de fonctionnement excessive du compresseur de gonflage

- ▶ Ne faites pas fonctionner le compresseur de gonflage plus de 10 minutes sans interruption.

Suivez les consignes de sécurité du fabricant qui figurent sur l'autocollant apposé sur le compresseur de gonflage.

Faites remplacer le bidon de produit d'étanchéité tous les 5 ans par un atelier qualifié.

- ▶ Ne retirez pas les corps étrangers qui ont pénétré dans le pneu.

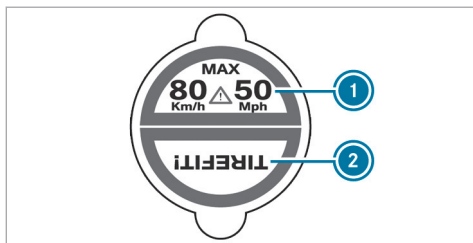

- ▶ Appez la partie ① de l'autocollant TIREFIT sur le combiné d'instruments dans le champ de vision du conducteur.
- ▶ Appez la partie ② de l'autocollant TIREFIT à proximité de la valve sur la roue du pneu défectueux.

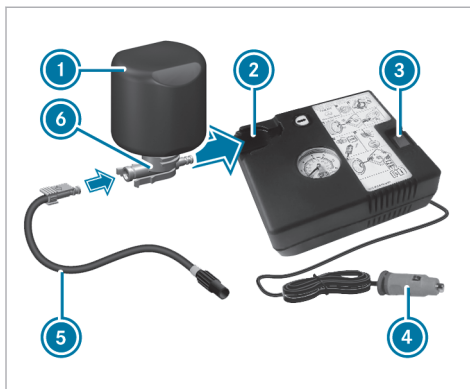

- ▶ Sortez la fiche ④ avec le câble et le flexible ⑤ du boîtier du compresseur de gonflage.
- ▶ Introduisez la fiche du flexible ⑤ dans la bride ⑥ du bidon de produit d'étanchéité ① jusqu'à ce que la fiche s'encliquette.
- ▶ Emboîtez le bidon de produit d'étanchéité ①, tête en bas, dans l'évidement ② du compresseur de gonflage.

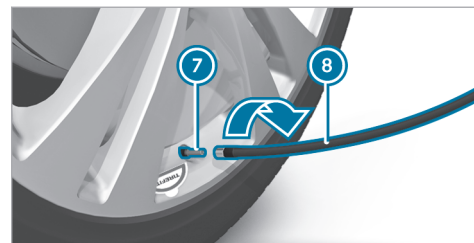

- ▶ Enlevez le capuchon de la valve ⑦ du pneu défectueux.
- ▶ Vissez le flexible de remplissage ⑧ sur la valve ⑦.
- ▶ Branchez la fiche ④ dans une prise 12 V de votre véhicule.
- ▶ Mettez le véhicule en marche.
- ▶ Mettez le compresseur de gonflage en marche à l'aide du contacteur ③. Le gonflage du pneu commence. Le produit d'étanchéité est d'abord injecté dans le pneu. La pression peut alors augmenter brièvement jusqu'à 500 kPa (5,0 bar, 73 psi) environ.

N'arrêtez pas le compresseur de gonflage pendant cette phase.

- ▶ Laissez tourner le compresseur de gonflage pendant 10 minutes au maximum. Une pression de pneu d'au moins 200 kPa (2,0 bar, 29 psi) doit alors être atteinte.

Si du produit d'étanchéité de pneu s'est échappé, nettoyez le plus rapidement possible les parties touchées. Utilisez de préférence de l'eau claire.

Si du produit d'étanchéité de pneu a coulé sur vos vêtements, faites-les nettoyer dès que possible avec du perchloréthylène.

Si une pression de pneu de 200 kPa (2,0 bar, 29 psi) n'est pas atteinte au bout de 10 minutes:

- ▶ Arrêtez le compresseur de gonflage.
- ▶ Dévissez le flexible de remplissage de la valve du pneu défectueux.

Tenez compte du fait que du produit d'étanchéité de pneu risque de s'échapper lors du dévissage du flexible de remplissage.

- ▶ Avancez ou reculez très lentement le véhicule d'environ 33 ft (10 m).

- ▶ Essayez de nouveau de gonfler le pneu. Une pression d'au moins 200 kPa (2,0 bar, 29 psi) doit être atteinte au bout de 10 minutes maximum.

⚠ ATTENTION Risque d'accident en cas de non-obtention de la pression de pneu indiquée

Si la pression de pneu indiquée n'est pas atteinte au bout d'un laps de temps déterminé, c'est que le pneu est trop fortement endommagé. Dans ce cas, le produit d'étanchéité de pneu n'est d'aucune aide.

Le comportement au freinage et le comportement routier du véhicule peuvent être fortement compromis.

- ▶ Ne continuez pas de rouler.
- ▶ Prenez contact avec un atelier qualifié.

Si une pression de 200 kPa (2,0 bar, 29 psi) est atteinte au bout de 10 minutes:

- ▶ Arrêtez le compresseur de gonflage.

- ▶ Dévissez le flexible de remplissage de la valve du pneu défectueux.

⚠ ATTENTION Risque d'accident en cas de conduite avec des pneus étanchés

Un pneu étanché temporairement avec le produit d'étanchéité de pneu n'est pas adapté à des vitesses élevées.

- ▶ Adaptez votre style de conduite et conduisez avec prudence.
- ▶ Tenez compte de la vitesse maximale autorisée pour les pneus étanchés avec du produit d'étanchéité de pneu.

- ▶ Tenez compte de la vitesse maximale autorisée pour les pneus étanchés avec le produit d'étanchéité de pneu de 50 mph (80 km/h).

! **REMARQUE** Formation de taches dues à l'écoulement de produit d'étanchéité de pneu

Des gouttes de produit d'étanchéité de pneu peuvent s'échapper du flexible de remplissage après utilisation.

- ▶ Rangez le flexible de remplissage dans le sac en plastique qui contenait le kit anti-crevaison TIREFIT.

🔥 **PROTECTION DE L'ENVIRONNEMENT** Pollution de l'environnement due à une élimination non conforme

Le produit d'étanchéité de pneu contient des substances polluantes.

- ▶ Faites éliminer le bidon de produit d'étanchéité usagé dans le respect des règles de protection de l'environnement, par exemple par un point de service Mercedes-Benz.

- ▶ Rangez le bidon de produit d'étanchéité et le compresseur de gonflage.

- ▶ Démarrez immédiatement.
- ▶ Arrêtez le véhicule au bout de 10 minutes environ et contrôlez la pression du pneu avec le compresseur de gonflage. Une pression de pneu d'au moins 130 kPa (1,3 bar, 19 psi) doit être atteinte.

⚠ **ATTENTION** Risque d'accident en cas de non-obtention de la pression de pneu indiquée

Si la pression de pneu indiquée n'est pas atteinte, le pneu est trop fortement endommagé. Dans ce cas, le produit d'étanchéité de pneu n'est d'aucune aide.

Le comportement au freinage et le comportement routier du véhicule peuvent être fortement compromis.

- ▶ Ne continuez pas de rouler.
- ▶ Prenez contact avec un atelier qualifié.

Si vous vous retrouvez dans le cas cité précédemment, contactez un point de service Mercedes-Benz. Vous pouvez aussi appeler le

1-800-FOR-MERCEDES (aux Etats-Unis) ou le 1-800-387-0100 (au Canada).

- ▶ **Augmentation de la pression :** mettez le compresseur de gonflage en marche.

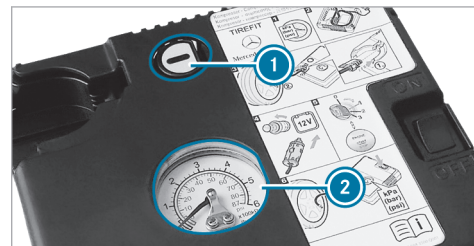

- ▶ **Diminution de la pression :** appuyez sur la touche de dégonflage ① qui se trouve à côté du manomètre ②.
- ▶ Lorsque la pression du pneu est correcte, dévissez le flexible de remplissage de la valve du pneu étanché.
- ▶ Revissez le capuchon sur la valve du pneu étanché.

- ▶ Retirez le bidon de produit d'étanchéité du compresseur de gonflage. Le flexible de remplissage reste fixé sur le bidon de produit d'étanchéité.
- ▶ Roulez jusqu'à l'atelier qualifié le plus proche et faites remplacer le pneu, le bidon de produit d'étanchéité et le flexible de remplissage.

Batterie du véhicule

Remarques relatives à la batterie 12 V

⚠ ATTENTION Risque d'accident en cas de travaux effectués de façon non conforme sur la batterie

Les travaux effectués de façon non conforme sur la batterie peuvent par exemple provoquer un court-circuit. Cela peut entraîner des limitations du fonctionnement de systèmes importants pour la sécurité et la sécurité de fonctionnement de votre véhicule risque d'être compromise.

Vous risquez de perdre le contrôle du véhicule dans les situations suivantes en particulier:

- lors des freinages
 - en cas de mouvements de braquage brusques et/ou si vous roulez à une vitesse inadaptée
- ▶ En cas de court-circuit ou d'incident similaire, prenez immédiatement contact avec un atelier qualifié.
 - ▶ Ne continuez pas de rouler.
 - ▶ Confiez toujours les interventions sur la batterie à un atelier qualifié.
- Pour de plus amples informations sur l'ABS, voir (→ page 249).
 - Pour de plus amples informations sur l'ESP®, voir . (→ page 250)

Pour des raisons de sécurité, Mercedes-Benz vous recommande d'utiliser uniquement les batteries agréées par ses soins pour votre véhicule.

Tous les véhicules à l'exception des véhicules équipés d'une batterie lithium-ion

⚠ ATTENTION Risque d'explosion dû à la charge électrostatique

La charge électrostatique peut enflammer le mélange gazeux très explosif de la batterie.

- ▶ Pour éliminer toute charge électrostatique, touchez la carrosserie métallique avant de manipuler la batterie.

Ce mélange gazeux très explosif se forme lorsque vous chargez la batterie ou que vous utilisez l'aide au démarrage.

⚠ ATTENTION Risque de brûlure par acide en cas de contact avec l'électrolyte

L'électrolyte est corrosif.

- ▶ Évitez tout contact avec la peau, les yeux ou les vêtements.
- ▶ Ne vous penchez pas au-dessus de la batterie.

- ▶ N'inhaliez pas les gaz qui se dégagent de la batterie.
- ▶ Eloignez les enfants de la batterie.
- ▶ Rincez immédiatement et soigneusement l'électrolyte à l'eau claire et consultez aussitôt un médecin.

Tous les véhicules



PROTECTION DE L'ENVIRONNEMENT

Domages causés à l'environnement par l'élimination incorrecte des piles



Les piles contiennent des substances polluantes. La loi interdit de les éliminer avec les ordures ménagères.



Éliminez les piles dans le respect des règles de protection de l'environnement. Déposez les piles usagées

dans un atelier qualifié ou dans un point de récupération des piles usagées.

Si vous devez débrancher la batterie 12 V, adressez-vous à un atelier qualifié.

Pour manipuler les batteries, suivez les consignes de sécurité et prenez les mesures de protection qui s'imposent.



Risque d'explosion en cas d'utilisation abusive de la batterie 12 V.



Il est interdit de fumer ou d'approcher un feu ou une flamme nue au cours de la manipulation de la batterie. Évitez la formation d'étincelles.



L'électrolyte est corrosif. Évitez tout contact avec la peau, les yeux ou les vêtements. Portez des vêtements de protection appropriés, en particulier des gants, un tablier et une protection faciale. Rincez immédiatement les projections d'électrolyte à l'eau claire. Consultez impérativement un médecin.



Ne placez pas d'objets lourds sur la surface de la batterie et ne vous appuyez pas sur la batterie.



Portez des lunettes de protection.



Eloignez les enfants.



Tenez compte de la notice d'utilisation.

Si vous n'utilisez pas le véhicule pendant une période prolongée, tenez compte des points suivants:

- **Si disponible:** activez le mode repos (→ page 245, 246).
- Egalement: raccordez la batterie à un chargeur recommandé par Mercedes-Benz ou adressez-vous à un atelier qualifié pour débrancher la batterie.

Remarques relatives à la batterie 48 V

⚠ ATTENTION Risque d'accident en cas de travaux effectués de façon non conforme sur la batterie

Les travaux effectués de façon non conforme sur la batterie peuvent par exemple provoquer un court-circuit. Cela peut entraîner des limitations du fonctionnement de systèmes importants pour la sécurité et la sécurité de fonctionnement de votre véhicule risque d'être compromise.

Vous risquez de perdre le contrôle du véhicule dans les situations suivantes en particulier:

- lors des freinages
 - en cas de mouvements de braquage brusques et/ou si vous roulez à une vitesse inadaptée
- ▶ En cas de court-circuit ou d'incident similaire, prenez immédiatement contact avec un atelier qualifié.
- ▶ Ne continuez pas de rouler.

▶ Confiez toujours les interventions sur la batterie à un atelier qualifié.

- Pour de plus amples informations sur l'ABS, voir (→ page 249).
- Pour de plus amples informations sur l'ESP®, voir . (→ page 250)



PROTECTION DE L'ENVIRONNEMENT Dommages causés à l'environnement par une élimination incorrecte des batteries



Les batteries contiennent des substances polluantes. La loi interdit de les éliminer avec les ordures ménagères.



▶ **Li-ion** Éliminez les batteries dans le respect des règles de protection de l'environnement. Déposez les batteries usagées dans un atelier qualifié ou dans un point de récupération des batteries usagées.

Confiez les interventions sur la batterie 48 V exclusivement à un atelier qualifié.

Pour manipuler les batteries, suivez les consignes de sécurité et prenez les mesures de protection qui s'imposent.



Risque d'explosion en cas d'utilisation abusive de la batterie 48 V.



La surface de la batterie 48 V peut être chaude.



Il est interdit de fumer ou d'approcher un feu ou une flamme nue au cours de la manipulation de la batterie. Évitez la formation d'étincelles.



L'électrolyte est corrosif. Évitez tout contact avec la peau, les yeux ou les vêtements. Portez des vêtements de protection appropriés, en particulier des gants, un tablier et une protection faciale. Rincez immédiatement et abondamment les projections d'électrolyte à l'eau claire. Consultez impérativement un médecin.



Ne placez pas d'objets lourds sur la surface de la batterie et ne vous appuyez pas sur la batterie.



N'effectuez aucune intervention sur la batterie. Confiez toujours les interventions sur la batterie à un atelier qualifié. Ne débranchez pas vous-même la batterie. Ne déposez pas vous-même la batterie. N'essayez pas d'ouvrir la batterie.



Eloignez les enfants.



Portez des lunettes de protection.



Tenez compte de la notice d'utilisation.

Si vous n'utilisez pas le véhicule pendant une période prolongée, tenez compte des points suivants:

- **Si disponible**: activez le mode repos (→ page 245, 246).

Remarques relatives à la batterie haute tension

▲ DANGER Risque d'incendie et d'explosion en cas de surpression intérieure de la batterie haute tension

En cas d'incendie du véhicule, du gaz inflammable risque de s'échapper et de s'enflammer.

- ▶ En cas de dégagements d'odeurs inhabituels, de fumée ou de points chauds, interrompez immédiatement le processus de charge.
- ▶ Quittez immédiatement la zone de danger. Sécurisez la zone de danger tout en respectant une distance suffisante.
- ▶ Prévenez les pompiers.

Tenez compte des remarques relatives à la recharge de la batterie haute tension (→ page 220).



Risque d'explosion



Il est interdit de fumer ou d'approcher un feu ou une flamme nue au cours de la manipulation de la batterie. Evitez la formation d'étincelles.



L'électrolyte est corrosif. Evitez tout contact avec la peau, les yeux ou les vêtements. Portez des vêtements de protection appropriés, en particulier des gants, un tablier et une protection faciale. Rincez immédiatement les projections d'électrolyte à l'eau claire. Consultez immédiatement un médecin.



Portez des lunettes de protection.



Eloignez les enfants.



Tenez compte de la notice d'utilisation.

Remarques relatives à l'aide au démarrage et à la charge de la batterie 12 V

Tous les véhicules

Pour la charge de la batterie et l'aide au démarrage, utilisez toujours le point d'aide au démarrage qui se trouve dans le compartiment moteur.

! **REMARQUE** Endommagement de la batterie dû à une surtension

Si vous utilisez un chargeur sans limitation de la tension de charge, la batterie ou l'électronique du véhicule risquent d'être endommagées.

- ▶ Utilisez uniquement un chargeur avec une tension de charge maximale de 14,8 V.

! **ATTENTION** Risque d'explosion lié au dégagement d'hydrogène inflammable

Si vous provoquez un court-circuit ou si des étincelles se forment, l'hydrogène risque de s'enflammer lors de la charge d'une batterie.

- ▶ Si la batterie est branchée, veillez à ce que la cosse de la borne POSITIVE n'entre pas en contact avec des pièces du véhicule.
- ▶ Ne posez jamais d'objets métalliques ni d'outils sur la batterie.
- ▶ Lors du branchement et du débranchement de la batterie, respectez impérativement l'ordre indiqué pour les cosses.
- ▶ Si vous utilisez l'aide au démarrage, assurez-vous toujours de ne raccorder que les cosses de batterie de même polarité.
- ▶ En cas d'utilisation de l'aide au démarrage, respectez impérativement l'ordre indiqué pour le branchement et le débranchement des câbles de démarrage.
- ▶ Ne branchez et ne débranchez pas les cosses de batterie lorsque le moteur tourne.

! **ATTENTION** Risque d'explosion dû à un mélange gazeux explosif

Lors du processus de charge ou lorsque vous utilisez l'aide au démarrage, un mélange gazeux explosif peut s'échapper de la batterie.

- ▶ Evitez impérativement d'approcher un feu ou une flamme nue, de provoquer des étincelles ou de fumer.
- ▶ Veillez à ce que l'aération soit suffisante.
- ▶ Ne vous penchez pas au-dessus d'une batterie.

! **ATTENTION** Risque d'explosion lorsque la batterie est gelée

Une batterie déchargée peut geler dès que la température avoisine le point de congélation. Lorsque vous utilisez l'aide au démarrage ou que vous chargez la batterie, du gaz peut s'échapper de la batterie.

- ▶ Laissez toujours une batterie gelée d'abord dégeler avant de la charger ou d'utiliser l'aide au démarrage.

Lorsque la température extérieure est basse et que les voyants de contrôle et d'alerte qui se trouvent sur le combiné d'instruments ne s'allument pas, la batterie déchargée est très probablement gelée. Dans ce cas, ne chargez pas la batterie et n'utilisez pas l'aide au démarrage.

La durée de vie d'une batterie dégelée peut être raccourcie de manière drastique. Le démarrage peut en être affecté, en particulier lorsque la température est basse.

Il est recommandé de faire contrôler une batterie dégelée par un atelier qualifié.

Véhicules hybrides rechargeables

Si le véhicule a été démarré avec l'aide au démarrage, il se peut que la propulsion électrique ne soit pas disponible pendant 30 minutes environ.

L'aide au démarrage n'est pas un état de fonctionnement normal.

Tous les véhicules

! **REMARQUES** Dommages dus à des tentatives de démarrage du moteur répétées ou prolongées

Si vous essayez de démarrer le moteur à plusieurs reprises ou pendant trop longtemps, le catalyseur risque d'être endommagé par du carburant non brûlé.

► Evitez les tentatives de démarrage du moteur répétées et prolongées.

En cas d'utilisation de l'aide au démarrage ou en cas de recharge de la batterie, tenez compte des points suivants:

- Utilisez uniquement des câbles de démarrage/de charge non endommagés de section suffisante et munis de pinces isolées.
- Les parties non isolées des pinces ne doivent pas entrer en contact avec d'autres pièces métalliques tant que les câbles de démarrage/de charge sont branchés sur la batterie ou sur le point d'aide au démarrage.

- Les câbles de démarrage/de charge ne doivent entrer en contact avec aucune pièce pouvant se mettre en mouvement lorsque le moteur tourne.
- Veillez toujours à ce que ni vous ni la batterie ne soyez chargés en électricité statique.
- Evitez impérativement d'approcher un feu ou une flamme nue.
- Ne vous penchez pas au-dessus d'une batterie.

Lorsque vous chargez la batterie, tenez également compte des points suivants:

- Utilisez uniquement des chargeurs testés et agréés pour Mercedes-Benz.
- Lisez la notice d'utilisation du chargeur avant de charger la batterie.

En cas d'utilisation de l'aide au démarrage, tenez également compte des points suivants:

- Utilisez l'aide au démarrage uniquement si le véhicule, la batterie de dépannage ou l'appareil d'aide au démarrage correspondant a une tension nominale de 12 V.

- Les véhicules ne doivent pas se toucher.
- **Véhicules équipés d'un moteur à essence:** utilisez l'aide au démarrage uniquement lorsque le moteur et le système d'échappement sont froids.

Aide au démarrage et charge de la batterie 12 V

Préparation de l'aide au démarrage/du processus de charge

- ▶ Immobilisez le véhicule avec le frein de stationnement électrique.
- ▶ Mettez la boîte de vitesses sur **P**.
- ▶ Arrêtez le véhicule et tous les consommateurs d'électricité.
- ▶ Ouvrez le capot moteur.

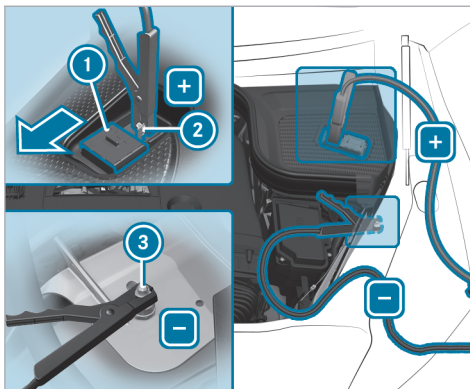

- ▶ Poussez le cache de protection **1** qui se trouve sur le contact POSITIF **2** du point d'aide au démarrage dans le sens de la flèche.

Aide au démarrage

- ▶ Reliez le contact POSITIF de votre véhicule au câble de démarrage.
- ▶ Reliez le pôle positif de l'autre batterie au câble de démarrage.

- ▶ Laissez tourner le moteur du véhicule de dépannage au ralenti.
- ▶ Reliez le pôle négatif de l'autre batterie au câble de démarrage.
- ▶ Reliez le point de masse **3** de votre véhicule au câble de démarrage.
- ▶ Démarrez le moteur de votre véhicule.
- ▶ Laissez tourner les moteurs pendant quelques minutes.
- ▶ Avant de débrancher les câbles de démarrage, mettez l'un des consommateurs d'électricité de votre véhicule en marche (chauffage de lunette arrière ou éclairage, par exemple).

Lorsque l'aide au démarrage est terminée:

- ▶ Débranchez le câble de démarrage du point de masse **3** de votre véhicule.
- ▶ Débranchez le câble de démarrage du pôle négatif de l'autre batterie.
- ▶ Débranchez le câble de démarrage du contact POSITIF de votre véhicule.
- ▶ Débranchez le câble de démarrage du pôle positif de l'autre batterie.

- ▶ Fermez le cache de protection ① du contact POSITIF ②.

Véhicules hybrides rechargeables : si le véhicule a été démarré avec l'aide au démarrage, il se peut que la propulsion électrique ne soit pas disponible pendant 30 minutes environ.

Pour de plus amples informations, adressez-vous à un atelier qualifié.

Charge de la batterie 12 V

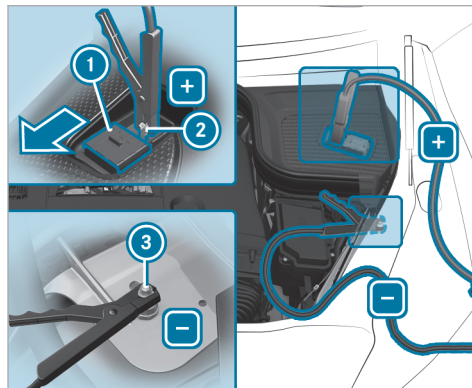

- ▶ Reliez le contact POSITIF ② de votre véhicule au câble de charge.
- ▶ Reliez le pôle positif du chargeur au câble de charge.
- ▶ Reliez le pôle négatif du chargeur au câble de charge.

- ▶ Reliez le point de masse ③ de votre véhicule au câble de charge.
- ▶ Démarrez le processus de charge.

Lorsque le processus de charge est terminé :

- ▶ Débranchez le câble de charge du point de masse ③ de votre véhicule.
- ▶ Débranchez le câble de charge du pôle négatif du chargeur.
- ▶ Débranchez le câble de charge du contact POSITIF de votre véhicule.
- ▶ Débranchez le câble de charge du pôle positif du chargeur.
- ▶ Fermez le cache de protection ① du contact POSITIF ②.

Remplacement de la batterie 12 V

- ▶ Tenez compte des remarques relatives à la batterie 12 V (→ page 440).

Mercedes-Benz vous recommande de faire remplacer la batterie 12 V par un atelier qualifié, par exemple par un point de service Mercedes-Benz.

Si vous souhaitez toutefois remplacer vous-même la batterie, tenez compte des remarques suivantes:

- Remplacez toujours une batterie défectueuse par une batterie qui répond aux exigences spécifiques du véhicule.

Le véhicule est équipé d'une batterie dotée de la technologie AGM (Absorbent Glass Mat) ou d'une batterie lithium-ion. La fonctionnalité du véhicule n'est pleinement garantie qu'avec une batterie AGM ou une batterie lithium-ion. Pour des raisons de sécurité, Mercedes-Benz vous recommande d'utiliser uniquement les batteries testées et agréées par ses soins pour votre véhicule.

- Reprenez les pièces rapportées, telles que le flexible de purge, l'équerre de fixation ou les caches de bornes de la batterie à remplacer.
- Veillez à ce que le flexible de purge soit toujours attaché à l'ouverture d'origine sur le côté de la batterie.

Montez les bouchons disponibles ou fournis.

Sinon des gaz ou de l'électrolyte risquent de s'échapper.

- Veillez à ce que les pièces rapportées soient reposées à l'identique.

Démarrage du moteur par remorquage du véhicule et remorquage

Vue d'ensemble des méthodes de remorquage autorisées (à l'exception des véhicules hybrides rechargeables)

! REMARQUE Dommages dus au freinage automatique

Lorsque l'une des fonctions suivantes est activée, le véhicule freine automatiquement dans certaines situations:

- Freinage d'urgence assisté actif
- Assistant de régulation de distance DISTRONIC actif

- Fonction HOLD
- Assistant de stationnement actif

Pour éviter d'endommager le véhicule, désactivez ces systèmes si le véhicule doit être remorqué ou passé dans une station de lavage automatique, par exemple.



En cas de panne, Mercedes-Benz vous recommande de faire transporter votre véhicule plutôt que de le remorquer.

Pour le remorquage avec les 2 essieux au sol, utilisez un câble de remorquage ou une barre de remorquage. N'utilisez pas de système de remorquage tow bar.

! REMARQUES Dommages sur le véhicule dus à un remorquage effectué de manière inappropriée

- ▶ Tenez compte des remarques et des instructions relatives au remorquage.

Méthodes de remorquage autorisées

Équipement du véhicule/méthodes de remorquage	 2 essieux au sol	 Essieu avant soulevé	 Essieu arrière soulevé
Véhicules équipés de la transmission intégrale 4MATIC	Oui, sur une distance maximale de 31 miles (50 km) et à une vitesse maximale de 31 mph (50 km/h)	Non	Non
Véhicules à propulsion arrière	Oui, sur une distance maximale de 31 miles (50 km) et à une vitesse maximale de 31 mph (50 km/h)	Non	Oui, si le volant est fixé en position médiane par un dispositif de blocage pour volant

Remorquage avec un essieu soulevé : le remorquage doit être confié à une entreprise de remorquage.

Méthodes de remorquage autorisées (véhicules hybrides rechargeables)

En cas de panne, Mercedes-Benz vous recommande de faire transporter votre véhicule plutôt que de le remorquer.

Pour le remorquage avec les 2 essieux au sol, utilisez un câble de remorquage ou une barre de remorquage. N'utilisez pas de système de remorquage tow bar.

! **REMARQUES** Dommages sur le véhicule dus à un remorquage effectué de manière inappropriée



► Tenez compte des remarques et des instructions relatives au remorquage.

Tenez compte des remarques relatives au remorquage et au transport qui figurent dans la notice d'utilisation du véhicule.

Seul le transport du véhicule est autorisé dans les cas suivants:

- L'écran conducteur est en panne.
- Le message  **Remorquage interdit** cf. **notice d'utilisation** apparaît sur l'écran conducteur.

Méthodes de remorquage autorisées

		
2 essieux au sol	Essieu avant soulevé	Essieu arrière soulevé
Oui, sur une distance maximale de 31 miles (50 km) et à une vitesse maximale de 31 mph (50 km/h)	Non	Non

Exception : le véhicule peut être évacué malgré une panne de l'écran ou l'apparition du message sur l'écran s'il se trouve dans une zone de danger.

La distance de remorquage avec les 2 essieux au sol ne doit alors pas être supérieure à 164 ft (50 m). Une vitesse de remorquage de 6 mph (10 km/h) ne doit pas être dépassée. Ensuite, seul le transport du véhicule est autorisé.

Remorquage du véhicule avec les 2 essieux au sol

- ▶ Tenez compte des remarques relatives aux méthodes de remorquage autorisées (→ page 448).
- ▶ Véhicules hybrides rechargeables: tenez compte des remarques relatives aux méthodes de remorquage autorisées (→ page 449).
- ▶ Assurez-vous que la batterie est branchée et chargée.

Une batterie déchargée a les conséquences suivantes:

- Vous ne pouvez pas démarrer le véhicule.

- Vous ne pouvez pas serrer ni desserrer le frein de stationnement électrique.
- Vous ne pouvez pas mettre la boîte de vitesses sur **[N]** ou **[P]**.

i Si la boîte de vitesses ne peut pas être mise en position **[N]** ou si aucune information ne s'affiche sur l'écran multifonction du combiné d'instruments, faites transporter le véhicule (→ page 452). Pour le transport du véhicule, un véhicule de dépannage avec dispositif de levage est nécessaire.

! **REMARQUE** Dommages dus à un remorquage effectué à une vitesse trop élevée ou sur une distance trop importante

Si le remorquage est effectué à une vitesse trop élevée ou sur une distance trop importante, la chaîne cinématique risque d'être endommagée.

- ▶ La vitesse de remorquage ne doit pas dépasser 30 mph (50 km/h).
- ▶ La distance de remorquage ne doit pas dépasser 30 miles (50 km).

⚠ ATTENTION Risque d'accident dû au remorquage d'un véhicule dont le poids est trop élevé

Si la masse du véhicule à remorquer est supérieure à la MTAC de votre véhicule, les situations suivantes peuvent se produire:

- L'anneau de remorquage peut se rompre.
- L'attelage peut tanguer et se renverser.

▶ Avant de procéder au remorquage du véhicule, vérifiez que sa masse n'est pas supérieure à la MTAC.

- ▶ Vous trouverez des indications relatives à la MTAC sur la plaque signalétique du véhicule concerné (→ page 500).
- ▶ N'ouvrez pas la porte conducteur ni la porte passager. Sinon, la boîte de vitesses risque de passer automatiquement sur **P**.
- ▶ Posez l'anneau de remorquage (→ page 454).
- ▶ Fixez le dispositif de remorquage.

❗ REMARQUE Dommages dus à une fixation incorrecte du dispositif de remorquage

▶ Fixez le câble de remorquage ou la barre de remorquage uniquement aux anneaux de remorquage.

- ① Vous pouvez également fixer le dispositif de remorquage au dispositif d'attelage.
- ▶ Désactivez le verrouillage automatique (→ page 89).
- ▶ N'activez pas la fonction HOLD.
- ▶ Désactivez la protection antisoulèvement (→ page 108).
- ▶ Désactivez le freinage d'urgence assisté actif (→ page 281).
- ▶ Mettez la boîte de vitesses sur **N** (→ page 212).
- ▶ Desserrez le frein de stationnement électrique.

⚠ ATTENTION Risque d'accident dû à une limitation des fonctions importantes pour la sécurité lors du remorquage

Les fonctions importantes pour la sécurité sont limitées ou ne sont plus disponibles dans les situations suivantes:

- Le véhicule est arrêté.
- Le système de freinage ou la direction assistée sont en panne.
- Le système d'alimentation en énergie ou le réseau de bord sont en panne.

Si votre véhicule est remorqué, vous devez éventuellement fournir un effort beaucoup plus important pour diriger et freiner le véhicule.

- ▶ Utilisez une barre de remorquage.
- ▶ Avant le remorquage, assurez-vous que la direction n'est pas bloquée.

! **REMARQUES** Dommages dus à des forces de traction trop élevées

Un démarrage par à-coups risque d'endommager les véhicules en raison des forces de traction trop élevées.

- ▶ Démarrez lentement et sans à-coups.

Chargement du véhicule en vue de son transport

Véhicules hybrides : le transport du véhicule doit être confié uniquement à une entreprise de remorquage.

- ▶ Tenez compte des remarques concernant le remorquage (→ page 450).
- ▶ Pour charger le véhicule, fixez le dispositif de remorquage à l'anneau de remorquage.
- i** Vous pouvez également fixer le dispositif de remorquage au dispositif d'attelage.
- ▶ Mettez la boîte automatique sur **[N]**.
- i** En cas de défaut de la partie électrique, il se peut que la boîte automatique soit bloquée en position **[P]**. Pour pouvoir mettre la boîte de

vitesse sur **[N]**, alimentez le réseau de bord en tension (→ page 446).

- ▶ Chargez le véhicule.
- ▶ Mettez la boîte automatique sur **[P]**.
- ▶ Immobilisez le véhicule en serrant le frein de stationnement électrique pour l'empêcher de se mettre à rouler.
- ▶ Arrimez le véhicule uniquement au niveau des roues.

Véhicules équipés de l'ADS PLUS (système d'amortissement adaptatif PLUS)

! **ATTENTION** Risque d'accident pendant le transport de véhicules équipés du système d'amortissement adaptatif PLUS

Lors du transport des véhicules équipés du système d'amortissement adaptatif PLUS, l'attelage peut osciller et se mettre à déraper.

- ▶ Chargez le véhicule dans une position correcte.
- ▶ Arrimez le véhicule au niveau des 4 roues à l'aide de sangles appropriées.

- ▶ Ne dépassez pas la vitesse maximale autorisée de 35 mph (60 km/h) pendant le transport.

! **REMARQUE** Endommagement du véhicule dû à un mauvais arrimage

- ▶ Après avoir chargé le véhicule, vous devez l'arrimer au niveau des 4 roues. Sinon, vous pourriez endommager le véhicule.
- ▶ Respectez une distance minimale de 8 in (20 cm) vers le haut et de 4 in (10 cm) vers le bas par rapport à la plateforme de transport.

- ▶ Après avoir chargé le véhicule, arrimez-le au niveau des 4 roues.

Véhicules équipés de la transmission intégrale 4MATIC/véhicules équipés d'une boîte automatique

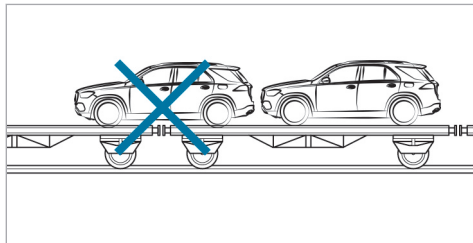

► Veillez à ce que l'essieu avant et l'essieu arrière soient immobilisés sur le même véhicule de transport.

! **REMARQUE** Endommagement de la chaîne cinématique dû à un mauvais positionnement du véhicule

► Ne positionnez pas le véhicule sur l'accouplement du véhicule destiné au transport.

Emplacement de rangement de l'anneau de remorquage

Véhicules hybrides rechargeables

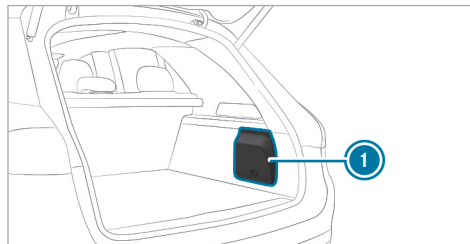

L'anneau de remorquage se trouve dans le compartiment de chargement, à droite derrière la trappe de maintenance ①.

A l'exception des véhicules hybrides rechargeables

Véhicules équipés de 2 rangées de sièges

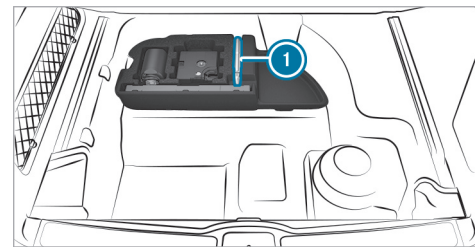

L'anneau de remorquage ① se trouve avec l'outil de changement de roue sous le plancher du compartiment de chargement.

Véhicules équipés de 3 rangées de sièges

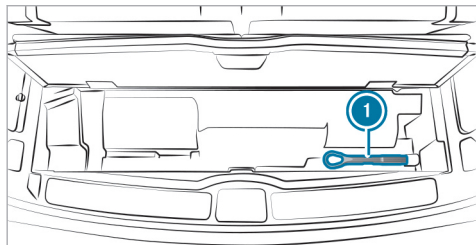

L'anneau de remorquage ① se trouve sous le plancher du compartiment de chargement.

Pose et dépose de l'anneau de remorquage

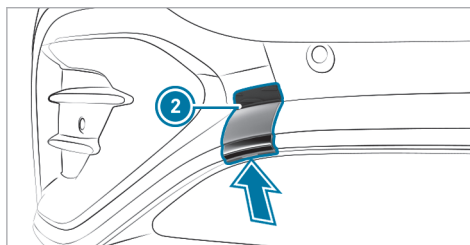

Véhicules équipés de l'AMG Line

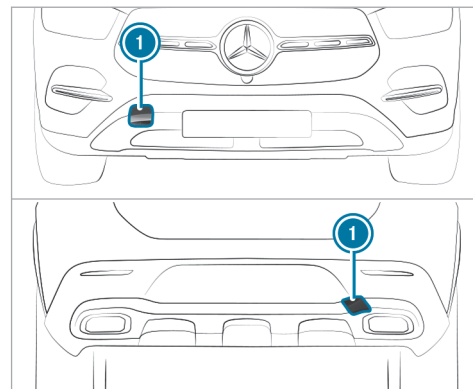

Tous les autres véhicules

- ▶ **Véhicules équipés de l'AMG Line:** appuyez sur le cache ① situé sur le pare-chocs arrière au niveau du repère et enlevez-le. Soulevez le cache ② situé sur le pare-chocs avant par le bas à l'aide d'un outil approprié, par exemple un tournevis. Écartez le cache de l'ouverture sans le retirer.

- ▶ **Tous les autres véhicules :** appuyez sur le cache ① au niveau du repère et enlevez-le.
- ▶ Vissez l'anneau de remorquage jusqu'en butée en le tournant vers la droite et serrez-le à fond.

Véhicules équipés d'un dispositif d'attelage :

aucun logement n'est prévu à l'arrière du véhicule pour l'anneau de remorquage. Fixez le dispositif de remorquage au dispositif d'attelage.

- ▶ Une fois l'anneau de remorquage déposé, encliquez le cache ① dans le pare-chocs.

! **REMARQUE** Endommagement du véhicule dû à une utilisation inadaptée de l'anneau de remorquage ou du dispositif d'attelage

Si, lors d'une opération de dépannage, l'anneau de remorquage ou le dispositif d'attelage est utilisé pour dégager le véhicule, ce dernier risque d'être endommagé.

- ▶ Utilisez l'anneau de remorquage ou le dispositif d'attelage uniquement pour le

remorquage ou le démarrage du moteur par remorquage du véhicule.

- ▶ N'utilisez pas l'anneau de remorquage ou le dispositif d'attelage pour dégager le véhicule lors d'une opération de dépannage.

Remorquage du véhicule

Véhicules équipés d'une boîte automatique

! **REMARQUES** Endommagement de la boîte automatique dû au démarrage du moteur par remorquage

Dans le cas des véhicules équipés d'une boîte automatique, le démarrage du moteur par remorquage peut endommager la boîte automatique.

- ▶ Les véhicules équipés d'une boîte automatique ne doivent pas être démarrés par remorquage.

- ▶ Les véhicules équipés d'une boîte automatique ne doivent pas être démarrés par remorquage.

Fusibles électriques

Remarques relatives aux fusibles électriques

! **ATTENTION** Risque d'accident et de blessure en cas de câbles surchargés

Si vous manipulez ou pontez un fusible défectueux ou que vous le remplacez par un fusible d'un calibre plus grand, les câbles électriques risquent d'être surchargés.

Cela peut provoquer un incendie.

- ▶ Remplacez toujours les fusibles défectueux par des fusibles neufs spécifiques de même calibre.

! **REMARQUE** Dommages dus à des fusibles incorrects

L'utilisation de fusibles incorrects peut endommager les composants et systèmes

électriques ou limiter fortement leur fonctionnement.

- ▶ Utilisez uniquement des fusibles agréés pour Mercedes-Benz et du calibre prescrit.

Les fusibles qui ont fondu doivent être remplacés par des fusibles équivalents (même couleur et même inscription). Reportez-vous au plan d'affectation des fusibles pour connaître leur calibre et pour obtenir les informations à prendre en compte.

Plan d'affectation des fusibles : dans la boîte à fusibles située dans le compartiment de chargement (→ page 457)

! REMARQUE Dommages ou dysfonctionnements dus à l'humidité

L'humidité peut entraîner des dysfonctionnements ou des dommages au niveau de l'installation électrique.

- ▶ Assurez-vous qu'aucune humidité ne pénètre dans la boîte à fusibles lorsqu'elle est ouverte.
- ▶ Assurez-vous que le joint du couvercle est positionné correctement sur la boîte à fusibles lorsque vous la fermez.

Si le fusible neuf fond également, faites rechercher et éliminer la cause du problème par un atelier qualifié.

Avant le remplacement des fusibles, assurez-vous que les conditions suivantes sont remplies:

- Le véhicule est immobilisé.
- Tous les consommateurs électriques sont arrêtés.
- Le moteur du véhicule est arrêté.

Les fusibles électriques sont répartis dans différentes boîtes à fusibles:

- Boîte à fusibles à gauche dans le compartiment moteur, vu dans le sens de la marche (→ page 456)
- Boîte à fusibles à l'extrémité du poste de conduite côté conducteur (→ page 457)

- Boîte à fusibles au niveau du plancher côté passager (→ page 457)
- Boîte à fusibles à droite dans le compartiment de chargement, vu dans le sens de la marche (→ page 457)

Ouverture et fermeture de la boîte à fusibles située dans le compartiment moteur

Conditions requises

- Un chiffon sec et un tournevis sont à portée de main.

Tenez compte des remarques relatives aux fusibles électriques (→ page 455).

Ouverture

! ATTENTION Risque de blessure dû à l'utilisation des essuie-glaces alors que le capot moteur est ouvert

Si les essuie-glaces se mettent en marche alors que le capot moteur est ouvert, vous risquez d'être coincé par la tringlerie d'essuie-glace.

- ▶ Veillez à toujours arrêter les essuie-glaces et le véhicule avant d'ouvrir le capot moteur.

- ▶ Ouvrez le capot moteur.

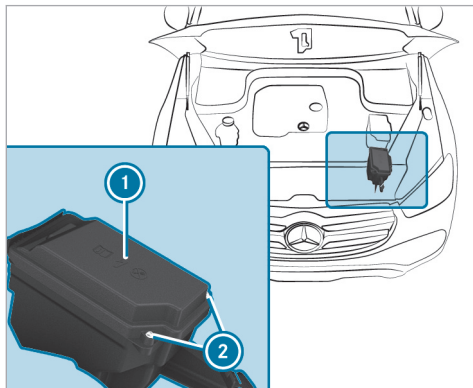

- ▶ Le cas échéant, éliminez les traces d'humidité sur la boîte à fusibles avec un chiffon sec.

- ▶ Dévissez les vis ② et retirez le couvercle ① de la boîte à fusibles par le haut.

Fermeture

- ▶ Contrôlez que le joint est positionné correctement sur le couvercle.
- ▶ Introduisez le couvercle dans la fixation, à l'arrière de la boîte à fusibles.
- ▶ Abaissez le couvercle de la boîte à fusibles et serrez les vis ②.
- ▶ Fermez le capot moteur.

Ouverture et fermeture de la boîte à fusibles située à l'extrémité du poste de conduite

- Tenez compte des remarques relatives aux fusibles électriques (→ page 455).

La boîte à fusibles se trouve du côté conducteur, sous un cache, à l'extrémité du poste de conduite.

- ▶ Mercedes-Benz vous recommande de vous adresser à un point de service Mercedes-Benz pour ouvrir la boîte à fusibles.

Ouverture et fermeture de la boîte à fusibles située au niveau du plancher côté passager

- ▶ Pour de plus amples informations, adressez-vous à un point de service Mercedes-Benz.

Ouverture et fermeture de la boîte à fusibles située dans le compartiment de chargement

Tenez compte des remarques relatives aux fusibles électriques (→ page 455).

- ▶ Ouvrez le cache latéral.



- ▶ Enlevez le cache ①.

458 Assistance dépannage

Le plan d'affectation des fusibles se trouve sur le côté de la boîte à fusibles.

Remarques relatives au niveau de bruit ou au comportement anormal du véhicule

Pendant la marche, prêtez attention aux vibrations, aux bruits et à un comportement routier anormal. Cela peut signifier que les jantes ou les pneus sont endommagés. Des dommages cachés au niveau des pneus peuvent également être à l'origine de ce comportement routier anormal.

En cas de doute, réduisez la vitesse du véhicule et faites contrôler les jantes et les pneus par un atelier qualifié.

Remarques relatives au contrôle régulier des jantes et des pneus

⚠ ATTENTION Risque d'accident dû à des pneus endommagés

Des dommages au niveau des pneus peuvent entraîner une perte de pression.

- ▶ Contrôlez régulièrement l'état des pneus et remplacez immédiatement tout pneu endommagé.

⚠ ATTENTION Risque d'aquaplanage dû à des sculptures de pneu trop peu profondes

Lorsque la profondeur des sculptures est insuffisante, l'adhérence du pneu diminue.

Sur chaussée mouillée, le risque d'aquaplanage augmente, en particulier si vous roulez à une vitesse inadaptée.

- ▶ Contrôlez régulièrement sur tous les pneus la profondeur des sculptures ainsi que l'état de la bande de roulement sur toute la largeur du pneu.

Profondeur minimale des sculptures:

- Pneus été: $\frac{1}{8}$ in (3 mm)
- Pneus M+S: $\frac{1}{6}$ in (4 mm)

- ▶ Pour des raisons de sécurité, faites remplacer les pneus avant que la profondeur minimale des sculptures prescrite ne soit atteinte.

Effectuez régulièrement les contrôles suivants sur toutes les roues, au minimum 1 fois par mois ou selon les besoins (avant un long trajet ou un trajet en tout-terrain, par exemple):

- Contrôle de la pression de pneu (→ page 461)
- Contrôle visuel de l'état des jantes et des pneus
- Contrôle des capuchons de vanne
- Contrôle visuel de la profondeur des sculptures et de la bande de roulement sur toute la largeur du pneu

La profondeur minimale des sculptures est de $\frac{1}{8}$ in (3 mm) pour les pneus été et de $\frac{1}{6}$ in (4 mm) pour les pneus hiver.

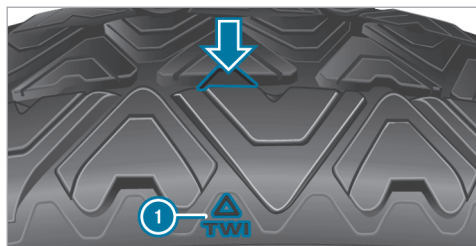

Six repères ① indiquent les emplacements auxquels les indicateurs d'usure (flèche), qui se présentent sous la forme de barrettes, sont intégrés dans les sculptures du pneu. Ils sont visibles dès que la profondeur des sculptures de pneu atteint environ $\frac{1}{16}$ in (1,6 mm).

Remarques relatives aux chaînes à neige

⚠ ATTENTION Risque d'accident en cas de montage incorrect des chaînes à neige

Si vous montez des chaînes à neige sur les roues avant, celles-ci peuvent frotter contre la

carrosserie ou contre des éléments du train de roulement.

- ▶ Ne montez jamais de chaînes à neige sur les roues avant.
- ▶ Montez toujours les chaînes à neige par paire sur les roues arrière.

! **REMARQUE** Endommagement d'éléments de la carrosserie ou du train de roulement par les chaînes à neige montées

Si vous montez des chaînes à neige sur les roues avant d'un véhicule équipé de la transmission intégrale 4MATIC, vous risquez d'endommager des éléments de la carrosserie ou du train de roulement.

- ▶ Dans le cas des véhicules équipés de la transmission intégrale 4MATIC, montez les chaînes à neige uniquement sur les roues arrière.

- Les chaînes à neige sont uniquement autorisées sur certaines combinaisons jantes/pneus. Pour de plus amples informations,

adressez-vous à un point de service Mercedes-Benz.

- Pour des raisons de sécurité, montez uniquement des chaînes à neige agréées pour les véhicules Mercedes-Benz ou présentant le même standard de qualité.
- Suivez les instructions de montage du fabricant des chaînes à neige.
- La vitesse maximale autorisée pour rouler avec des chaînes à neige est de 30 mph (50 km/h).
- **Véhicules équipés de l'assistant de stationnement actif**: n'utilisez pas l'assistant de stationnement actif lorsque vous roulez avec des chaînes à neige.
- ① Pour démarrer, vous pouvez désactiver l'ESP® (→ page 252). Vous avez ainsi la possibilité de faire patiner les roues afin d'augmenter la motricité.

Pression de pneu

Remarques relatives à la pression de pneu

⚠ ATTENTION Risque d'accident en cas de pression de pneu trop basse ou trop élevée

Les pneus dont la pression est trop basse ou trop élevée présentent notamment les risques suivants:

- Les pneus risquent d'éclater.
- Les pneus peuvent s'user de manière excessive et/ou irrégulière.
- Le comportement routier ainsi que la manœuvrabilité et le comportement au freinage du véhicule peuvent être fortement compromis.

▶ Tenez compte des pressions de pneu recommandées et contrôlez la pression de chacun des pneus, y compris celle de la roue de secours:

- tous les mois

- en cas de modification de la charge
- avant d'entreprendre un long trajet
- en cas de modification des conditions d'utilisation, par exemple en cas de trajet en tout-terrain

▶ Si nécessaire, corrigez la pression de pneu.

Une pression de pneu trop faible ou trop élevée a les conséquences suivantes:

- La durée de vie des pneus est réduite.
- Le risque d'endommagement des pneus augmente.
- Le comportement routier et donc la sécurité sont compromis, par exemple par l'aquaplanage.

⚠ ATTENTION Risque d'accident en raison d'une pression de pneu trop basse

Des pneus dont la pression est trop basse risquent de surchauffer et d'éclater.

Ils s'usent de manière excessive et/ou irrégulière et compromettent fortement le comportement au freinage et le comportement routier.

▶ Evitez d'utiliser des pneus dont la pression est trop basse.

Une pression de pneu trop basse peut avoir les conséquences suivantes:

- Pneu(s) défectueux en raison d'une surchauffe
- Répercussions négatives sur la tenue de route du véhicule
- Usure irrégulière
- Augmentation de la consommation de carburant

⚠ ATTENTION Risque d'accident en raison d'une pression de pneu trop élevée

Des pneus dont la pression est trop élevée risquent d'éclater.

Ils s'usent de manière irrégulière et risquent de compromettre le comportement au freinage et le comportement routier.

- ▶ Évitez d'utiliser des pneus dont la pression est trop élevée.

Une pression de pneu trop élevée peut avoir les conséquences suivantes:

- Augmentation de la distance de freinage
- Répercussions négatives sur la tenue de route du véhicule
- Usure irrégulière
- Répercussions négatives sur le confort de marche
- Risque d'endommagement

⚠ ATTENTION Risque d'accident en cas de chutes de pression répétées au niveau des pneus

Les jantes, les valves et les pneus risquent d'être endommagés.

Une pression de pneu trop basse peut entraîner l'éclatement du pneu.

- ▶ Contrôlez l'absence de corps étrangers dans les pneus.

- ▶ Contrôlez l'étanchéité de la roue ou de la valve.
- ▶ Si le dommage ne peut pas être éliminé, prenez contact avec un atelier qualifié.

Vous trouverez des indications relatives à la pression recommandée des pneus montés départ usine sur votre véhicule sur les plaques d'information suivantes:

- Plaque d'information sur les pneus et le chargement située sur le montant B de votre véhicule (→ page 468)
- Tableau de pression des pneus situé à l'intérieur de la trappe de réservoir (→ page 463)

Respectez également la pression de pneu maximale (→ page 476).

Utilisez un manomètre approprié pour contrôler la pression de pneu. L'aspect extérieur d'un pneu ne permet aucune déduction concernant sa pression.

Corrigez la pression uniquement lorsque les pneus sont froids. Conditions pour des pneus froids:

- Le véhicule est resté immobilisé pendant au moins 3 heures sans que les pneus aient été exposés au rayonnement solaire.
- Vous avez parcouru moins de 1 mile (1,6 km).

Les pneus chauffent pendant la marche. Lorsque la température des pneus augmente, la pression de pneu augmente.

Véhicules équipés du système de contrôle de la pression des pneus: vous pouvez également vérifier la pression de pneu par l'intermédiaire de l'écran conducteur (→ page 466).

La pression de pneu recommandée dans le tableau de pression des pneus pour une charge élevée et/ou une vitesse élevée peut entraîner une diminution du confort de marche.

⚠ ATTENTION Risque d'accident en cas d'utilisation d'accessoires inappropriés sur les valves de pneu

L'utilisation d'accessoires inappropriés sur les valves de pneu risque de provoquer une perte de pression des pneus.

- ▶ Vissez sur les valves de pneu uniquement les capuchons de valve fournis de série ou autres capuchons agréés spécialement par Mercedes-Benz pour votre véhicule.

Remarques relatives à la traction d'une remorque

La pression de pneu recommandée dans le tableau de pression des pneus pour une charge élevée est valable exclusivement pour les pneus de l'essieu arrière.

Tableau de pression des pneus

Le tableau de pression des pneus se trouve à l'intérieur de la trappe de réservoir.

- ⓘ Les données indiquées sur les illustrations figurent à titre d'exemple.

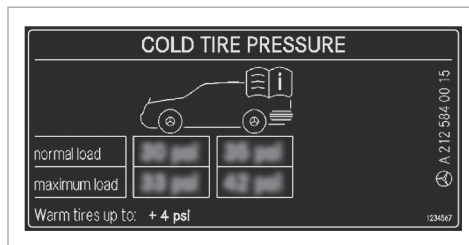

Le tableau de pression des pneus indique la pression de pneu recommandée pour tous les pneus homologués pour ce véhicule et montés d'usine. Les pressions de pneu recommandées sont valables pour des pneus froids pour différentes conditions d'utilisation du véhicule (charge et/ou vitesse).

Si la pression de pneu est précédée de l'indication d'une ou de plusieurs dimensions de pneus, cela signifie que la pression indiquée est uniquement valable pour ces tailles de pneus et l'état de chargement respectif.

Les états de chargement «partiellement chargé» et «chargé au maximum» sont représentés dans le tableau par un nombre différent de personnes et

de bagages. Le nombre réel de sièges peut différer.

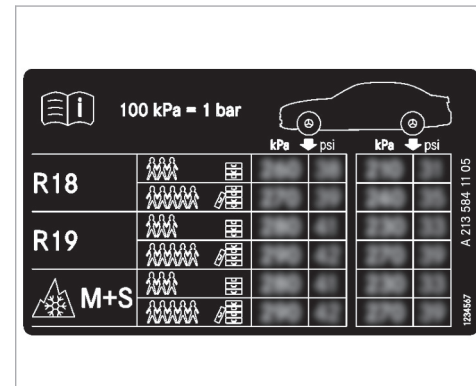

Certains tableaux de pression des pneus mentionnent uniquement le diamètre des jantes (R18, par exemple) à la place des dimensions de pneus complètes. Le diamètre des jantes est indiqué dans les dimensions des pneus et figure sur le flanc des pneus (→ page 476).

- Plaque d'information sur les pneus et le chargement (→ page 468)
- Pression de pneu maximale (→ page 476)

Contrôle manuel de la pression de pneu

- ▶ Lisez la pression de pneu recommandée pour les conditions d'utilisation actuelles dans le tableau de pression des pneus ou sur la plaque d'information sur les pneus et le chargement. Tenez compte des remarques relatives à la pression de pneu.
- ▶ Retirez le capuchon de la valve du pneu à contrôler.
- ▶ Pressez le manomètre contre la valve.
- ▶ Lisez la pression de pneu.
- ▶ Si la pression de pneu est inférieure à la valeur recommandée, augmentez-la afin d'atteindre la valeur recommandée.
- ▶ Si la pression de pneu est supérieure à la valeur recommandée, laissez sortir de l'air. Pour cela, appuyez sur la tige métallique de la valve, par exemple à l'aide de la pointe d'un

stylo. Contrôlez ensuite à nouveau la pression de pneu à l'aide du manomètre.

- ▶ Revissez le capuchon sur la valve du pneu.

Thèmes associés

- Remarques relatives à la pression de pneu (→ page 461)
- Tableau de pression des pneus (→ page 463)
- Plaque d'information sur les pneus et le chargement (→ page 468)

Système de contrôle de la pression des pneus

■ Fonctionnement du système de contrôle de la pression des pneus

⚠ DANGER Risque d'accident dû à une pression de pneu incorrecte

Tous les pneus, y compris celui de rechange (si disponible), doivent être contrôlés à froid au moins 1 fois par mois et gonflés à la pression recommandée par le constructeur automobile (voir la plaque d'information sur les pneus et le chargement située sur le mon-

tant B côté conducteur ou le tableau de pression des pneus qui se trouve dans la trappe de réservoir de votre véhicule). Si votre véhicule est équipé de pneus d'autres dimensions que ceux indiqués sur la plaque d'information sur les pneus et le chargement ou dans le tableau de pression des pneus, vous devez déterminer quelle est la pression correcte pour ces pneus.

Votre véhicule dispose, en tant qu'élément de sécurité supplémentaire, d'un système de contrôle de la pression des pneus (TPMS) dont le voyant s'allume lorsqu'il détecte que la pression de gonflage d'un ou plusieurs pneus est nettement trop faible. Si le voyant de faible pression de pneu s'allume, vous devez vous arrêter dès que possible, contrôler vos pneus et les gonfler à la pression correcte. Si vous roulez avec des pneus fortement sous-gonflés, il y a un risque de surchauffe et de défaillance des pneus. Une pression de pneu trop faible contribue également à augmenter la consommation de carburant, réduit la durée de vie du pneu et peut compromettre le comportement

roulier et le comportement au freinage du véhicule. Tenez compte du fait que le TPMS ne remplace en aucun cas une maintenance des pneus en bonne et due forme et qu'il incombe au conducteur de régler la bonne pression de pneu, même si la pression n'a pas encore suffisamment baissé pour que le voyant de faible pression du TPMS s'allume.

Votre véhicule dispose également d'un affichage de défaut TPMS qui vous avertit lorsque le système de contrôle de la pression des pneus ne fonctionne pas correctement. L'affichage de défaut TPMS est combiné au voyant de faible pression de pneu. Si le système détecte un défaut, le voyant clignote pendant 1 minute environ, puis reste allumé en permanence. Cette séquence se répète à chaque démarrage du véhicule, et ce, tant que le dysfonctionnement est présent.

Si l'affichage de défaut est allumé, il se peut que le système ne soit pas en mesure de détecter ou de signaler correctement une pression de pneu trop basse. Un dysfonctionnement du système de contrôle de la pression

des pneus peut avoir différentes origines, telles que le montage sur le véhicule de pneus de rechange non compatibles ou de pneus ou roues empêchant le fonctionnement correct du TPMS.

▶ Contrôlez systématiquement l'affichage de défaut TPMS après avoir changé un ou plusieurs pneus ou roues de votre véhicule afin de vous assurer que les pneus de rechange ou les autres pneus ou roues montés permettent un fonctionnement correct du TPMS.

Le système contrôle la pression et la température des pneus montés sur le véhicule à l'aide du capteur de pression de pneu.

La pression et la température des pneus sont affichées sur l'écran conducteur.

En cas de perte de pression notable ou de température excessive au niveau des pneus, vous êtes alerté par des messages d'écran (→ page 584) ou par le voyant d'alerte  qui se trouve sur l'écran conducteur (→ page 611).

Le système de contrôle de la pression des pneus est uniquement un système d'aide. Il incombe au conducteur de régler la pression de pneu conformément à la pression recommandée pour les pneus froids et adaptée aux conditions d'utilisation du véhicule.

Dans la plupart des cas, le système de contrôle de la pression des pneus actualise automatiquement les valeurs de référence après que vous avez modifié la pression de pneu. Toutefois, vous pouvez également actualiser manuellement les valeurs de référence en redémarrant le système de contrôle de la pression des pneus (→ page 466).

Limites système

Le système peut être perturbé ou ne pas fonctionner en particulier dans les situations suivantes:

- Des valeurs de référence incorrectes ont été enregistrées.
- Une perte de pression soudaine survient, due par exemple à l'intrusion d'un corps étranger dans le pneu.

- Une perturbation par une autre source radio survient.

■ Contrôle de la pression de pneu à l'aide du système de contrôle de la pression des pneus

Conditions requises

- Le véhicule est en marche.

Ecran conducteur:

→  → Maintenance

▶ Appuyez sur **OK** pour confirmer.

L'un des affichages suivants apparaît:

- Pression de pneu actuelle des différentes roues:



- **Affichage de la pression des pneus quelques minutes après le départ:** les valeurs actuelles ne sont pas encore connues du système. Dès que le système connaît les valeurs de pression/de température de chaque pneu, elles s'affichent.
- **Contrôle pression pneus activé :** le cycle d'initialisation du système n'est pas encore terminé. La pression de pneu est alors déjà contrôlée.

▶ Comparez la pression de pneu actuelle à la pression recommandée pour les conditions d'utilisation actuelles (→ page 463). Ce faisant, tenez compte des remarques relatives aux pneus froids (→ page 461).

i Les valeurs affichées sur l'écran conducteur peuvent différer de celles du manomètre car elles sont calculées en fonction du niveau de la mer. En altitude, la pression de pneu indiquée par un manomètre est plus élevée que celle affichée par l'écran conducteur.

Tenez compte également du thème associé suivant:

- Remarques relatives à la pression de pneu (→ page 461)

■ Redémarrage du système de contrôle de la pression des pneus

Conditions requises

- La pression de pneu recommandée pour les 4 roues est réglée en fonction des conditions d'utilisation du véhicule (→ page 461).

Redémarrez le système de contrôle de la pression des pneus dans les situations suivantes:

- Modification de la pression de pneu
- Changement de roues/de pneus ou montage de roues neuves/de pneus neufs

Ecran conducteur:

→  → Maintenance

▶ Sélectionnez **Pression de pneu** puis confirmez avec **OK**.

- ▶ Effectuez un mouvement de balayage vers le bas sur le Touch Control situé sur le volant. Le message **Pressions pneus actuelles comme nouvelles valeurs de référence?** apparaît sur l'écran conducteur.
 - ▶ Sélectionnez **Oui** et appuyez sur **[OK]** pour confirmer le redémarrage. Le message **Système de contrôle de la pression des pneus redémarré** apparaît sur l'écran conducteur.
- Les messages d'alerte actuels sont effacés et le voyant orange d'alerte **[U]** s'éteint.
- Après quelques minutes de trajet, le système contrôle si la pression actuelle des pneus se trouve dans la plage de valeurs prescrite. La pression de pneu actuelle est ensuite contrôlée sur la base de ces valeurs de référence.
- Si la pression actuelle des pneus ne se trouve pas dans la plage de valeurs prescrite, le message **Corriger pression pneus** apparaît.

Tenez compte également du thème associé suivant:

- Remarques relatives à la pression de pneu (→ page 461)

Avertisseur de perte de pression des pneus

■ Fonctionnement de l'avertisseur de perte de pression des pneus

L'avertisseur de perte de pression des pneus avertit le conducteur par des messages d'écran en cas de perte notable de pression d'un pneu.

Limites système

Le système peut être perturbé ou ne pas fonctionner en particulier dans les situations suivantes:

- Des valeurs de référence incorrectes ont été enregistrées.
- Une perte de pression soudaine survient, due par exemple à l'intrusion d'un corps étranger dans le pneu.
- Une perte de pression identique survient dans plusieurs pneus.

Le système fonctionne de manière limitée ou avec un certain décalage en particulier dans les situations suivantes:

- mauvaises conditions au sol (neige ou gravier, par exemple)
- conduite avec des chaînes à neige

- style de conduite très sportif avec une vitesse élevée dans les virages ou de fortes accélérations
- conduite avec une remorque très lourde ou de grandes dimensions
- véhicule fortement chargé

L'avertisseur de perte de pression des pneus est uniquement un système d'aide. Il incombe au conducteur de régler la pression de pneu conformément à la pression recommandée pour les pneus froids et adaptée aux conditions d'utilisation du véhicule et de la contrôler.

Tenez également compte des thèmes associés suivants:

- Remarques relatives à la pression de pneu (→ page 461)
- Messages d'écran relatifs aux pneus (→ page 584)

Redémarrage de l'avertisseur de perte de pression des pneus

Conditions requises

- La pression de pneu recommandée pour les 4 roues est réglée en fonction des conditions d'utilisation du véhicule (→ page 461).

Redémarrez l'avertisseur de perte de pression des pneus dans les situations suivantes:

- Modification de la pression de pneu
- Changement de roues/de pneus ou montage de roues neuves/de pneus neufs

Ecran conducteur:

→  ► Maintenance

- Sélectionnez **Pression de pneu** puis confirmez avec **OK**.
Le message **Avertisseur de perte de pression des pneus activé** apparaît sur l'écran conducteur.
- Appuyez sur **OK** sur le volant pour lancer le redémarrage.
Le message **Valeurs de pression actuelles OK?** apparaît sur l'écran conducteur.

- Sélectionnez **Oui**.
- Appuyez sur **OK** sur le volant pour confirmer le redémarrage.
Le message **Système de surveillance de la pression des pneus redémarré** apparaît sur l'écran conducteur.

Tenez également impérativement compte des thèmes associés suivants:

- Remarques relatives à la pression de pneu (→ page 461)

Chargement du véhicule

Remarques relatives à la plaque d'information sur les pneus et le chargement

⚠ ATTENTION Risque d'accident en cas de pneus surchargés

Des pneus surchargés risquent de surchauffer et d'éclater. Une surcharge des pneus peut compromettre le comportement directionnel et le comportement routier du véhicule et provoquer une défaillance des freins.

- Tenez compte de la capacité de charge des pneus.
- La capacité de charge doit correspondre à au moins la moitié de la charge sur essieu autorisée.
- Ne surchargez jamais les pneus en les soumettant à une charge supérieure à la charge maximale autorisée.

La plaque d'information sur les pneus et le chargement se trouve sur le montant B côté conducteur.

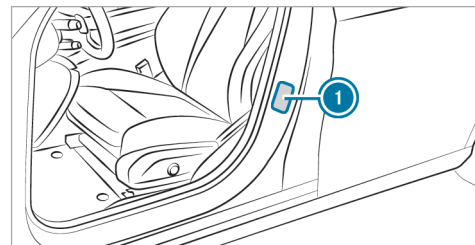

- ① Plaque d'information sur les pneus et le chargement

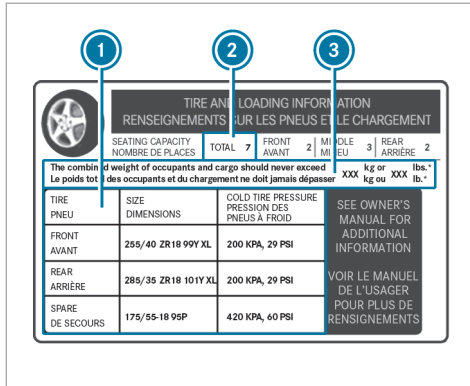

i Les données indiquées sur l'illustration figurent à titre d'exemple.

La plaque d'information sur les pneus et le chargement comporte les informations suivantes:

- le nombre maximal de places assises **(2)** en fonction du nombre maximal de personnes pouvant voyager à bord du véhicule

- la charge maximale autorisée **(3)** correspondant au poids total des occupants du véhicule, des bagages et du chargement
- les pressions de pneu recommandées **(1)** pour des pneus froids. Les pressions de pneu recommandées sont indiquées sur la base de la charge et de la vitesse maximales autorisées du véhicule.

Tenez également compte:

- des indications relatives aux poids autorisés sur la plaque signalétique du véhicule (→ page 500)
- des indications relatives à la pression de pneu dans le tableau de pression des pneus (→ page 463)

Thèmes associés:

- Détermination de la charge maximale (→ page 469)
- Remarques relatives à la pression de pneu (→ page 461)

Étapes pour déterminer la charge correcte

La méthode suivante a été développée d'après les dispositions applicables aux fabricants en vertu du titre 49, partie 575, du Code américain des règlements fédéraux et conformément au «National Traffic and Motor Vehicle Safety Act of 1966».

- (1):** recherchez l'indication «Le poids combiné des occupants et de la charge ne doit jamais dépasser XXX kg ou XXX lb» qui figure sur les pneus et sur la plaque d'information sur les pneus et le chargement de votre véhicule.
- (2):** déterminez le poids cumulé du conducteur et des passagers qui doivent monter à bord.
- (3):** déduisez des XXX kg ou XXX lb le poids cumulé du conducteur et des passagers.
- (4):** le résultat correspond à la charge autorisée pour le chargement et les bagages. Exemple: pour une valeur «XXX» égale à 1 400 lb et 5 occupants de 150 lb chacun, la charge maximale pour le chargement et les bagages s'élève à 650 lb (1 400 - 750 (5 x 150) = 650 lb).

- ▶ (5): déterminez le poids cumulé du chargement et des bagages à transporter. Pour des raisons de sécurité, ce poids ne doit pas dépasser la charge autorisée calculée à l'étape 4.
 - ▶ (6): si votre véhicule tracte une remorque, une certaine charge de la remorque sera transférée à votre véhicule. Consultez cette notice pour déterminer comment ceci réduit la capacité de charge disponible pour la charge et les bagages de votre véhicule.
- i Tenez compte du fait que tous les véhicules ne sont pas autorisés pour la traction d'une remorque. La traction d'une remorque est uniquement autorisée si un dispositif d'attelage est monté et qu'une charge remorquée est inscrite dans les documents du véhicule.

En cas de doute, adressez-vous à votre distributeur Mercedes-Benz agréé.

Même si vous avez soigneusement calculé la charge totale, assurez-vous de ne pas dépasser la MTAC ni les charges maximales sur essieu autorisées dans le cas de votre véhicule. Vous trouverez des indications à ce sujet sur la plaque signalétique du véhicule.

- ▶ Faites peser le véhicule chargé (avec conducteur, passagers et chargement) sur une balance appropriée. Les valeurs mesurées ne doivent pas dépasser les valeurs maximales autorisées qui figurent sur la plaque signalétique du véhicule.

Thèmes associés:

- Exemple de calcul pour déterminer la charge maximale (→ page 470)
- Plaque d'information sur les pneus et le chargement (→ page 468)

- Tableau de pression des pneus (→ page 463)
- Plaque signalétique du véhicule (→ page 500)

Exemple de calcul pour déterminer la charge maximale

Le tableau suivant contient des exemples de calcul de la charge totale et de la charge utile pour différentes configurations de sièges et un nombre différent d'occupants de poids différent. Dans les exemples suivants, on présuppose une charge utile maximale de 1 500 lb (680 kg). **Cette valeur ne sert qu'à des fins de démonstration.** Utilisez toujours la charge maximale spécifique à votre véhicule qui figure sur la plaque d'information sur les pneus et le chargement de votre véhicule (→ page 468).

Plus le poids total des occupants est élevé, plus la charge maximale pour les bagages est faible.

Etape 1

	Exemple 1	Exemple 2
Poids cumulé maximal des occupants et du chargement (données figurant sur la plaque d'information sur les pneus et le chargement)	1 500 lb (680 kg)	1 500 lb (680 kg)

Etape 2

	Exemple 1	Exemple 2
Nombre de personnes dans le véhicule (conducteur et passagers)	5	1
Répartition des passagers	Avant: 2 Arrière: 3	Avant: 1
Poids des passagers	Passager 1: 150 lb (68 kg) Passager 2: 180 lb (82 kg) Passager 3: 160 lb (73 kg) Passager 4: 140 lb (63 kg) Passager 5: 120 lb (54 kg)	Passager 1: 200 lb (91 kg)
Poids total de tous les occupants	750 lb (340 kg)	200 lb (91 kg)

Etape 3

	Exemple 1	Exemple 2
Charge maximale (PTAC maximal autorisé figurant sur la plaque d'information sur les pneus et le chargement moins le poids total de tous les occupants)	$1\,500\text{ lb (680 kg)} - 750\text{ lb (340 kg)} = 750\text{ lb (340 kg)}$	$1\,500\text{ lb (680 kg)} - 200\text{ lb (91 kg)} = 1\,300\text{ lb (589 kg)}$

Inscriptions figurant sur les pneus

Vue d'ensemble des inscriptions figurant sur les pneus

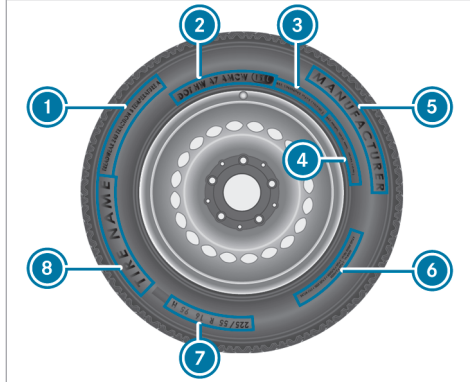

- ① Standards uniformes de classification de la qualité des pneus (→ page 473)
- ② DOT, numéro d'identification du pneu (→ page 475)
- ③ Charge maximale des pneus (→ page 475)

- ④ Pression de pneu maximale (→ page 476)
- ⑤ Fabricant
- ⑥ Composition du pneu (→ page 476)
- ⑦ Dimensions des pneus, capacité de charge, indice de vitesse et code de charge (→ page 476)
- ⑧ Nom du pneu
- ① Les données indiquées sur l'illustration figurent à titre d'exemple.

Classification de la qualité des pneus

Conformément aux «standards uniformes de classification de la qualité des pneus» imposés par le ministère des Transports américain, les fabricants de pneus doivent classer leurs pneus sur la base des 3 facteurs de performance suivants:

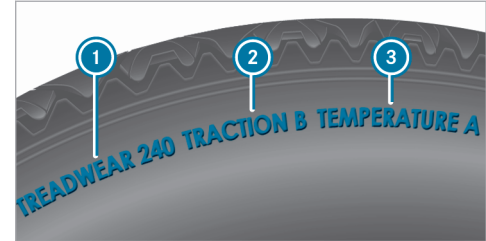

- ① Classe d'usure de la bande de roulement
- ② Classe de motricité
- ③ Classe de température
- ① Les données indiquées sur l'illustration figurent à titre d'exemple.
- ① Au Canada, les classifications ne sont pas prescrites par la loi mais sont normalement toujours indiquées.

Classe d'usure de la bande de roulement

La classe d'usure de la bande de roulement est un classement comparatif basé sur des tests d'usure des pneus réalisés dans des conditions contrôlées sur un parcours officiel du ministère

des Transports américain. Par exemple, s'il était testé sur le parcours du gouvernement, un pneu de classe 150 aurait une tenue à l'usure une fois et demie supérieure à celle d'un pneu de classe 100.

La performance relative des pneus dépend toutefois des conditions d'utilisation réelles et peut diverger considérablement de la norme en fonction des habitudes de conduite, des pratiques de maintenance, des caractéristiques de la chaussée et des conditions climatiques.

Classe de motricité

⚠ DANGER Risque d'accident en cas de motricité trop réduite

L'attribution d'une classe de motricité à un pneu repose sur des tests de freinage en ligne droite.

- ▶ Adaptez votre style de conduite aux conditions routières et météorologiques.

! REMARQUE Endommagement de la chaîne cinématique dû au patinage des pneus

- ▶ Évitez de faire patiner les pneus.

Les classes de motricité sont, de la plus élevée à la plus faible, AA, A, B et C. Ces classes correspondent à la capacité d'un pneu à s'arrêter sur une chaussée mouillée dans des conditions contrôlées et sur des surfaces d'essai en asphalte et en béton mises à disposition par le gouvernement américain. Un pneu classé C peut présenter une mauvaise motricité.

Classe de température

⚠ ATTENTION Risque d'accident en cas de surchauffe et défaillance des pneus

Une vitesse excessive, une pression de pneu trop basse et une charge trop élevée peuvent entraîner, séparément ou de manière combinée, une surchauffe des pneus, voire même une défaillance.

- ▶ Tenez compte des pressions de pneu recommandées.
- ▶ Contrôlez régulièrement la pression de chacun des pneus.
- ▶ Si nécessaire, corrigez la pression de pneu.

Les classes de température sont A (la plus élevée), B et C. Elles correspondent à la résistance du pneu à l'échauffement et à sa capacité à dissiper la chaleur lors de tests réalisés sur une roue spécifique dans des conditions contrôlées en laboratoire. Une température élevée constante peut endommager le matériau du pneu et réduire sa durée de vie. Des températures excessives peuvent par ailleurs provoquer une défaillance soudaine du pneu. La classe C correspond aux performances que tous les pneus pour voitures particulières doivent offrir conformément aux directives du ministère des Transports américain. Les classes B et A présentent une performance supérieure aux exigences minimales du ministère des Transports américain.

DOT, numéro d'identification du pneu (TIN)

Conformément aux réglementations américaines sur les pneus, tout fabricant de pneus ou toute entreprise de rechapage doit inscrire un numéro d'identification à l'intérieur ou sur le flanc de chaque pneu produit ou rechapé.



i Les données indiquées sur l'illustration figurent à titre d'exemple.

Le numéro d'identification du pneu est univoque et comprend les éléments suivants:

- **DOT (ministère des Transports):** la marque de fabrique ❶ indique que le pneu répond aux

exigences du ministère des transports américain.

- **Code d'identification du fabricant:** le code d'identification du fabricant ❷ donne des informations relatives au fabricant du pneu. Les pneus neufs possèdent une identification composée de deux symboles. Les pneus rechapés possèdent une identification composée de quatre symboles. Pour de plus amples informations sur les pneus rechapés, voir (→ page 481).
- **Dimensions de pneu:** l'inscription ❸ se réfère aux dimensions du pneu.
- **Code du type de pneu:** le code du type de pneu ❹ peut être utilisé par le fabricant pour désigner les caractéristiques particulières du pneu.
- **Date de fabrication:** la date de fabrication ❺ donne des informations sur l'âge du pneu. Les 1er et 2e chiffres indiquent la semaine de l'année et les 3e et 4e chiffres l'année de fabrication («3208» correspond par exemple à la 32e semaine de l'année 2008).

Indications relatives à la charge maximale des pneus



i Les données indiquées sur l'illustration figurent à titre d'exemple.

La charge maximale du pneu ❶ correspond au poids maximal pour lequel un pneu a été homologué.

Les pneus ne doivent pas être soumis à une charge supérieure à la charge maximale autorisée. La charge maximale autorisée figure sur la plaque d'information sur les pneus et le chargement qui se trouve sur le montant B côté conducteur (→ page 468).

Remarques relatives à la pression de pneu maximale



❗ Les données indiquées sur l'illustration figurent à titre d'exemple.

La pression de pneu maximale autorisée ❶ pour laquelle un pneu a été homologué ne doit jamais être dépassée. Lors du réglage de la pression de pneu, tenez toujours compte de la pression de pneu recommandée pour le véhicule.

(→ page 463)

Indications relatives à la composition du pneu



❗ Les données indiquées sur l'illustration figurent à titre d'exemple.

Ces indications décrivent le type de tissus et le nombre de couches au niveau du flanc ❶ et sous les sculptures ❷.

Dimensions des pneus, capacité de charge, indice de vitesse et code de charge

⚠ **ATTENTION** Risque d'accident en cas de dépassement de la capacité de charge des pneus ou de l'indice de vitesse autorisé

Un dépassement peut endommager les pneus et provoquer leur éclatement.

- ▶ Montez uniquement des pneus dont les dimensions et le type sont agréés pour votre type de véhicule.
- ▶ Veillez à respecter la capacité de charge des pneus requise pour votre véhicule et l'indice de vitesse.

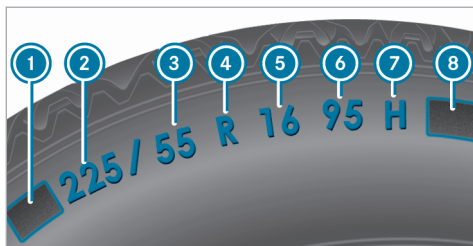

- ❶ Lettre préfixe
- ❷ Largeur nominale du pneu en millimètres
- ❸ Rapport hauteur/largeur en %
- ❹ Code du pneu
- ❺ Diamètre de la jante
- ❻ Indice de charge
- ❼ Indice de vitesse
- ❽ Code de charge

i Les données indiquées sur l'illustration figurent à titre d'exemple.

Pour de plus amples informations sur l'interprétation des données relatives aux pneus, adressez-vous également à un atelier qualifié.

Lettre préfixe ❶:

- Aucune: pneu pour voitures particulières répondant aux normes de fabrication européennes
- «P»: pneu pour voitures particulières répondant aux normes de fabrication américaines
- «LT»: pneu pour utilitaires légers répondant aux normes de fabrication américaines
- «T»: roue de secours compacte avec une pression de pneu élevée conçue exclusivement pour une utilisation temporaire en cas d'urgence.

Rapport hauteur/largeur ❸:

Rapport dimensionnel entre la hauteur et la largeur du pneu, exprimé en pourcentage (hauteur du pneu divisée par la largeur du pneu).

Code du pneu ❹ (type de construction du pneu):

- «R»: pneu à carcasse radiale
- «D»: pneu à carcasse diagonale
- «B»: pneu à carcasse diagonale ceinturée

- «ZR»: pneu à carcasse radiale dont la vitesse maximale est supérieure à 149 mph (240 km/h) (en option)

Diamètre de la jante ❺:

Diamètre du siège de talon (non le diamètre du rebord de jante). Le diamètre de la jante est exprimé en pouces (in).

Indice de charge ❻:

Code numérique indiquant la capacité maximale de charge d'un pneu («91» correspond par exemple à une charge maximale de 1 356 lb (615 kg)). La capacité de charge du pneu doit correspondre à au moins la moitié de la charge sur essieu autorisée du véhicule. Les pneus ne doivent pas être soumis à une charge supérieure à la charge maximale autorisée.

Voir également:

- Charge maximale autorisée sur la plaque d'information sur les pneus et le chargement (→ page 468)
- Charge maximale des pneus (→ page 475)
- Code de charge

Indice de vitesse  :

Indique la vitesse maximale autorisée pour le pneu.

-  Un limiteur de vitesse électronique empêche que votre véhicule ne dépasse une vitesse de 130 mph (210 km/h).

Assurez-vous que vos pneus possèdent l'indice de vitesse requis. Pour obtenir des informations sur l'indice de vitesse requis, adressez-vous à un point de service Mercedes-Benz.



Pneus été



Indice	Classe de vitesse
Q	jusqu'à 100 mph (160 km/h)
R	jusqu'à 106 mph (170 km/h)
S	jusqu'à 112 mph (180 km/h)
T	jusqu'à 118 mph (190 km/h)
H	jusqu'à 130 mph (210 km/h)

¹ Indication «ZR» dans le code du pneu.

² Ou «M+S  » pour les pneus hiver.

Indice	Classe de vitesse
V	jusqu'à 149 mph (240 km/h)
W	jusqu'à 168 mph (270 km/h)
Y	jusqu'à 186 mph (300 km/h)
ZR...Y ¹	jusqu'à 186 mph (300 km/h)
ZR... (..Y) ¹	supérieure à 186 mph (300 km/h)
ZR ¹	supérieure à 149 mph (240 km/h)

- L'indication de la classe de vitesse en tant qu'indice «ZR» dans le code du pneu  est optionnelle pour les pneus jusqu'à 186 mph (300 km/h).
- Si vos pneus comportent l'indication «ZR» en tant que code du pneu  et qu'aucun indice de vitesse  n'est indiqué, adressez-vous au fabricant des pneus pour déterminer la vitesse maximale.

- Si l'indice de charge  et l'indice de vitesse  sont placés entre parenthèses, cela signifie que la vitesse maximale du pneu est supérieure à 186 mph (300 km/h). Pour toute question relative à la détermination de la vitesse maximale, adressez-vous au fabricant des pneus.

Pneus toutes saisons et pneus hiver

Indice	Classe de vitesse
Q M+S ²	jusqu'à 100 mph (160 km/h)
T M+S ²	jusqu'à 118 mph (190 km/h)
H M+S ²	jusqu'à 130 mph (210 km/h)
V M+S ²	jusqu'à 149 mph (240 km/h)

Les pneus hiver portent un symbole représentant un flocon de neige  et répondent aux exigences spécifiques de motricité sur la neige définies par l'Association des manufacturiers du caout-

chouc RMA (Rubber Manufacturers Association) et l'Association canadienne de l'industrie du caoutchouc RAC (Rubber Association of Canada).

Code de charge ⁸:

- Aucune spécification: pneu ayant une capacité de charge normale (SL)
- «XL» ou «Extra Load»: pneu ayant une capacité de charge supérieure ou pneu renforcé
- «Light Load»: pneu ayant une faible capacité de charge
- «C», «D», «E»: plage de charge en fonction de la charge maximale que le pneu peut supporter à une pression déterminée

Définitions des termes relatifs aux pneus et au chargement

Structure et composition du pneu: décrit le nombre de couches/nappes en caoutchouc qui constituent la bande de roulement de pneu et les flancs. Celles-ci sont fabriquées à partir d'acier, de nylon, de polyester et d'autres matériaux.

Bar: unité métrique pour la pression de pneu. 14,5038 livres par pouce carré (psi) et 100 kilopascals (kPa) correspondent à 1 bar.

DOT (ministère des Transports): les pneus portant l'identification DOT répondent aux exigences du ministère des Transports américain.

Poids moyen des occupants du véhicule: 150 lb (68 kilogrammes) multiplié par le nombre d'occupants autorisés à bord du véhicule.

Standards uniformes de classification de la qualité des pneus: standards uniformes de classification de la qualité des pneus reposant sur le profil des sculptures, la motricité et la tenue en température. L'évaluation menant à la classification est effectuée par le fabricant selon des consignes de test édictées par le gouvernement américain. La classification correspondante est indiquée sur le flanc du pneu.

Pression de pneu recommandée: la pression de pneu recommandée correspond à la pression des pneus montés départ usine sur votre véhicule.

La plaque d'information sur les pneus et le chargement contient les pressions de pneu recom-

mandées pour des pneus froids (charge et vitesse maximales autorisées du véhicule atteintes).

Le tableau de pression des pneus contient les pressions de pneu recommandées pour des pneus froids pour différentes conditions d'utilisation du véhicule (charge et/ou vitesse).

Augmentation du poids du véhicule due aux équipements optionnels: poids cumulé incluant tous les équipements de série et optionnels qui sont disponibles pour le véhicule, indépendamment du fait qu'ils soient montés ou non.

Jante: partie de la roue sur laquelle est monté le pneu.

GAWR (charge maximale sur essieu autorisée): le GAWR correspond à la charge maximale autorisée sur l'essieu. La charge effective sur essieu ne doit jamais dépasser la charge maximale sur essieu autorisée. La charge maximale sur essieu autorisée figure sur la plaque signalétique du véhicule qui se trouve sur le montant B côté conducteur.

Indice de vitesse: l'indice de vitesse est mentionné dans la désignation du pneu. Il indique la plage de vitesse autorisée pour un pneu.

GVW (poids total) : le poids total prend en compte le poids du véhicule ainsi que le carburant, l'outillage, la roue de secours, les accessoires montés, les passagers, les bagages et éventuellement la charge sur timon. Le poids total ne doit jamais dépasser le PTAC (GVWR) qui figure sur la plaque signalétique du véhicule située sur le montant B côté conducteur.

GVWR (PTAC) : le GVWR correspond au poids total maximal autorisé du véhicule chargé (poids du véhicule incluant tous les accessoires, les passagers, le carburant, les bagages et éventuellement la charge sur timon). Le PTAC figure sur la plaque signalétique du véhicule qui se trouve sur le montant B côté conducteur.

Poids maximal du véhicule chargé : le poids maximal correspond au poids à vide du véhicule plus le poids des accessoires, la charge utile maximale et le poids des équipements optionnels montés d'usine.

Kilopascal (kPa) : unité métrique pour la pression de pneu. 6,9 kPa correspondent à 1 psi. Une autre unité permettant d'exprimer la pression de pneu est le bar. 100 kilopascals (kPa) correspondent à 1 bar.

Code de charge : en plus de l'indice de charge, le flanc du pneu peut porter un code de charge. Celui-ci donne des précisions sur la capacité de charge du pneu.

Poids à vide : poids d'un véhicule avec équipement de série et fluides (carburant, huile et liquide de refroidissement au niveau maximum). Le cas échéant, le poids indiqué prend également en compte le climatiseur ainsi que les équipements optionnels, mais pas les passagers ni les bagages.

Charge maximale des pneus : la charge maximale du pneu correspond au poids maximal (exprimé en kg ou en lb) pour lequel un pneu a été homologué.

Pression de pneu maximale autorisée : pression de pneu maximale autorisée pour un pneu.

Charge maximale par pneu : charge maximale sur un pneu. Elle se calcule à partir de la charge maximale sur essieu divisée par deux.

PSI (pounds per square inch) : unité de mesure standard pour la pression de pneu.

Rapport hauteur/section : rapport entre la hauteur et la largeur du pneu, exprimé en pourcentage.

Pression de pneu : pression qui agit de l'intérieur vers l'extérieur du pneu sur chaque pouce carré. La pression est exprimée en livres par pouce carré (psi), en kilopascals (kPa) ou en bars. La pression de pneu doit être corrigée uniquement lorsque les pneus sont froids.

Pression des pneus froids : les pneus sont froids lorsque le véhicule est resté immobilisé pendant au moins 3 heures sans que les pneus aient été exposés au rayonnement solaire et que vous avez parcouru moins de 1 mile (1,6 km).

Bande de roulement de pneu : partie du pneu en contact avec la route.

Talon de pneu : le talon de pneu sert à maintenir le pneu sur la jante. Afin d'éviter que la longueur du pneu ne varie sur le pourtour de la jante, le bourrelet contient plusieurs tringles.

Flanc : partie du pneu située entre les sculptures et le talon.

Poids des équipements optionnels : poids cumulé des équipements optionnels pesant plus que les pièces de série qu'ils remplacent et plus de 5 lb (2,3 kg). Ces équipements optionnels, tels que le système de freinage haute performance, le cor-

recteur de niveau, la galerie de toit ou la batterie haute performance, ne sont pas compris dans le poids à vide ni dans le poids des accessoires.

TIN (numéro d'identification du pneu) : numéro d'identification univoque grâce auquel un fabricant de pneus peut, en cas de rappel de produits par exemple, identifier les pneus concernés et retrouver les acquéreurs. Le numéro d'identification du pneu se compose du code d'identification du fabricant, des dimensions de pneu, du code du type de pneu et de la date de fabrication.

Indice de charge : l'indice de charge est un code indiquant la capacité maximale de charge d'un pneu.

Motricité : adhérence entraînée par le frottement du pneu sur la chaussée.

Indicateur d'usure : fines baguettes (barrettes d'usure) réparties sur la bande de roulement de pneu. Lorsque les sculptures de pneu sont à la hauteur des baguettes, la limite d'usure de 1/16 in (1,6 mm) est atteinte.

Répartition des occupants du véhicule : répartition des occupants du véhicule sur les places prévues.

Limite totale de charge : charge nominale et charge des bagages plus 150 lb (68 kg) multiplié par le nombre de places dans le véhicule.

Changement de roue

Remarques relatives au choix, au montage et au remplacement des pneus

! REMARQUE Véhicules Mercedes-AMG

- ▶ Tenez compte des remarques figurant dans la notice d'utilisation complémentaire. Sinon, vous risquez de ne pas être averti des dangers qui pourraient se présenter.

⚠ ATTENTION Risque d'accident en cas de dimensions incorrectes des roues et des pneus

Si vous montez des roues et des pneus de dimensions incorrectes, les freins de service ou les éléments du système de freinage et de la suspension de roue risquent d'être endommagés.

- ▶ Remplacez toujours les roues et les pneus par des roues et des pneus ayant les mêmes spécifications que les pièces d'origine.

Dans le cas des roues, soyez attentif aux points suivants:

- Désignation
- Type

Dans le cas des pneus, soyez attentif aux points suivants:

- Désignation
- Fabricant
- Type

⚠ ATTENTION Risque d'accident en cas de dépassement de la capacité de charge des pneus ou de l'indice de vitesse autorisé

Un dépassement peut endommager les pneus et provoquer leur éclatement.

- ▶ Montez uniquement des pneus dont les dimensions et le type sont agréés pour votre type de véhicule.
- ▶ Veillez à respecter la capacité de charge des pneus requise pour votre véhicule et l'indice de vitesse.

! **REMARQUE** Endommagement du véhicule et des pneus dû à l'utilisation de pneus d'un type et de dimensions non agréés

Pour des raisons de sécurité, utilisez uniquement des pneus, des jantes et des accessoires agréés spécialement par Mercedes-Benz pour votre véhicule.

Ces pneus sont spécialement adaptés aux systèmes de sécurité active, tels que l'ABS, l'ESP® et le 4MATIC, et portent l'une des désignations suivantes:

- MO = Mercedes-Benz Original
- MOE = Mercedes-Benz Original Extended (pneus avec aptitude au roulage à plat, uniquement pour certaines jantes)

- MO1 = Mercedes-Benz Original (uniquement certains pneus AMG)

Sinon, cela risque d'entraîner une dégradation du comportement du véhicule, par exemple du point de vue de la tenue de route, des bruits de roulement et de la consommation. En outre, d'autres dimensions de pneus peuvent entraîner sous charge un frottement des pneus contre la carrosserie ou les éléments de l'essieu. Les pneus ou le véhicule peuvent être endommagés.

Utilisez uniquement les pneus, les jantes et les accessoires qui ont été testés et recommandés par Mercedes-Benz.

! **REMARQUES** Sécurité de marche compromise en cas d'utilisation de pneus rechapés

Les pneus rechapés ne sont ni testés ni recommandés par Mercedes-Benz étant donné que les détériorations antérieures ne sont pas toujours détectées au rechapage.

La sécurité de marche ne peut donc pas être garantie.

- ▶ Ne montez aucun pneu d'occasion dont vous ne connaissez pas l'utilisation antérieure.

! **REMARQUE** Risque d'endommagement des jantes et des pneus en cas de franchissement d'obstacles

Les pneus des roues de grande taille sont de plus petite section. Plus la section des pneus est faible, plus le risque d'endommagement des jantes et des pneus en cas de franchissement d'obstacles est grand.

- ▶ Évitez les obstacles ou franchissez-les avec une prudence extrême.
- ▶ Réduisez votre vitesse pour franchir les bordures de trottoirs, les ralentisseurs, les plaques d'égout et les nids-de-poule.
- ▶ Évitez les bordures de trottoirs particulièrement hautes.

! **REMARQUE** Risque d'endommagement des jantes et des pneus lors du stationnement sur un trottoir ou dans un nid-de-poule

Lors du stationnement sur un trottoir ou dans un nid-de-poule, les jantes et les pneus risquent d'être endommagés.

- ▶ Garez-vous uniquement sur un sol aussi plat que possible.
- ▶ Évitez les trottoirs et les nids-de-poule lors du stationnement.

! **REMARQUE** Endommagement des composants électroniques dû à l'utilisation de démonte-pneus

Véhicules équipés du système de contrôle de la pression des pneus: la roue est munie de composants électroniques.

Si un démonte-pneu est placé à proximité de la valve, les composants électroniques risquent d'être endommagés.

- ▶ Ne placez aucun démonte-pneu à proximité de la valve.
- ▶ Faites toujours remplacer les pneus par un atelier qualifié.

! **REMARQUE** Endommagement des pneus été lorsque la température environnante est basse

Si vous utilisez des pneus été lorsque la température environnante est basse, cela risque d'entraîner la formation de fissures si bien que les pneus peuvent être irrémédiablement endommagés.

- ▶ Lorsque la température est inférieure à 45 °F (7 °C), utilisez des pneus  M+S.

L'utilisation d'accessoires non agréés par Mercedes-Benz pour votre véhicule ou une utilisation incorrecte peuvent compromettre la sécurité de fonctionnement de votre véhicule.

Avant tout achat et utilisation d'accessoires non agréés, renseignez-vous auprès d'un atelier qualifié sur les points suivants:

- Adéquation
- Dispositions légales
- Recommandations d'usine

! **ATTENTION** Risque d'accident avec les pneus sport

Dans le cas des pneus sport, le risque de dérapage et d'aquaplanage augmente sur chaussée humide ou mouillée.

L'adhérence des pneus diminue nettement à mesure que la température extérieure et la température de service des pneus baissent.

- ▶ Activez l'ESP® et adaptez votre style de conduite.
- ▶ Lorsque la température extérieure est inférieure à 45 °F (7 °C), utilisez des pneus  M+S.
- ▶ Utilisez uniquement des pneus adaptés à l'utilisation envisagée.

Lors du choix, du montage et du remplacement des pneus, tenez compte des points suivants:

- Il peut également arriver que, dans certaines régions ou zones d'exploitation, l'utilisation d'un type de pneus en particulier soit fortement recommandée.
- Ne montez que des jantes et des pneus de même type, de même modèle (pneus été, pneus hiver, pneus MOExtended) et de même marque.
- Montez uniquement des jantes de même taille sur un essieu (côté gauche et côté droit).
Des exceptions ne sont permises qu'en cas de crevaison pour le trajet jusqu'à l'atelier qualifié.
- **Véhicules équipés du système de contrôle de la pression des pneus:** toutes les roues montées doivent être équipées de capteurs opérationnels pour le système de contrôle de la pression des pneus.
- Lorsque la température est inférieure à 45 °F (7 °C), montez des pneus hiver ou des pneus toutes saisons portant le sigle  M+S sur toutes les roues.

Lorsque les conditions de circulation sont hivernales, les pneus hiver sont en mesure d'offrir la meilleure adhérence qui soit.

- Dans le cas des pneus M+S, montez uniquement des pneus de même profil.
- Respectez la vitesse maximale autorisée pour les pneus M+S montés.

Si la vitesse maximale autorisée est inférieure à celle du véhicule, une étiquette de rappel correspondante doit être placée dans le champ de vision du conducteur.

- Lorsque votre véhicule est équipé de pneus neufs, roulez à vitesse modérée pendant les 60 premiers miles (100 premiers kilomètres).
- Remplacez les pneus au plus tard au bout de 6 ans, indépendamment de leur degré d'usure.
- **En cas de passage à des pneus ne convenant pas pour le roulage à plat:** départ usine, les véhicules équipés de pneus MOExtended ne disposent pas du kit anticrevaison TIREFIT. Si vous montez des pneus qui ne conviennent pas pour le roulage à plat (des pneus hiver, par

exemple), équipez le véhicule d'un kit anticrevaison TIREFIT.

Pour de plus amples informations sur les jantes et les pneus, adressez-vous à un atelier qualifié.

Tenez également compte des thèmes associés suivants:

- Remarques relatives à la pression de pneu (→ page 461)
- Plaque d'information sur les pneus et le chargement (→ page 468)
- Dimensions des pneus, capacité de charge, indice de vitesse et code de charge (→ page 476)
- Tableau de pression des pneus (→ page 463)
- Remarques relatives à la roue de secours compacte (→ page 491)

Remarques relatives à la permutation des roues

⚠ ATTENTION Risque d'accident en cas de dimensions différentes des roues

La permutation des roues avant et arrière risque de compromettre fortement le comportement routier du véhicule.

Les freins à disques ou les éléments de la suspension de roue risquent d'être endommagés.

- ▶ Permutez uniquement les roues avant et arrière lorsque les jantes et les pneus sont de dimensions identiques.

Tenez compte des instructions et des consignes de sécurité relatives au «Changement de roue» (→ page 481).

Les roues avant et arrière s'usent de manière différente:

- Les roues avant s'usent plus fortement au niveau de l'épaulement de pneu.
- Les roues arrière s'usent plus fortement au milieu du pneu.

N'utilisez pas trop les pneus. Sinon, leur adhérence sur route mouillée diminue fortement (aquaplanage).

Si les roues du véhicule sont toutes de même taille, vous pouvez permuter les pneus aux intervalles spécifiés dans le carnet de garantie du fabricant de pneus qui se trouve dans les documents du véhicule. Si vous ne possédez pas de carnet de garantie, permutez les pneus tous les 3 000 à 6 000 miles (5 000 à 10 000 km), en fonction de leur degré d'usure. Ne changez pas le sens de rotation des pneus.

Remarques concernant le stockage des roues

Lors du stockage des roues, tenez compte des remarques suivantes:

- Stockez les roues démontées dans un endroit frais et sec, si possible à l'abri de la lumière.
- Protégez les pneus de l'huile, de la graisse et du carburant.

Vue d'ensemble de l'outillage de changement de roue

À l'exception de quelques véhicules destinés à certains pays, les véhicules ne sont pas équipés d'un outillage de changement de roue. Renseignez-vous auprès d'un atelier qualifié pour savoir quels sont les outils nécessaires et agréés pour effectuer un changement de roue sur votre véhicule.

L'outillage nécessaire au changement de roue peut par exemple comprendre les éléments suivants:

- Cric
- Cale
- Clé démonte-roue

L'outillage de changement de roue **①** se trouve sous le plancher de compartiment de chargement.

- ① En fonction de la version du véhicule, l'outillage de changement de roue peut également se trouver à d'autres emplacements sous le plancher de compartiment de chargement.

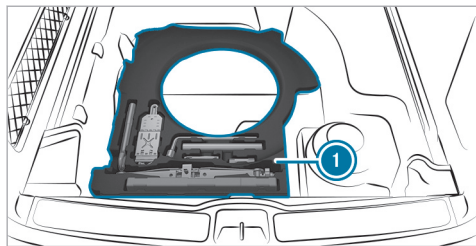

L'outillage de changement de roue comprend les éléments suivants:

- Cric
- Clé démonte-roue
- Goujon de roue
- Embout de rallonge pour les goujons de roue si nécessaire (selon la version du véhicule)
- Cale pliante
- Clé polygonale à cliquet

Véhicules hybrides rechargeables

L'outillage de changement de roue se trouve dans la trousse de dépannage ①.

En fonction de la version du véhicule, la trousse de dépannage se trouve dans le compartiment de chargement.

- ① Lorsque vous rangez la trousse de dépannage, assurez-vous qu'elle est correctement fixée.

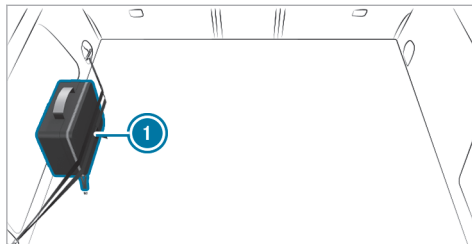

Préparation du véhicule pour un changement de roue

Conditions requises

- Le véhicule ne se trouve pas sur un terrain en pente.
- Le véhicule est à l'arrêt sur un sol stable, plat et non glissant.
- L'outillage de changement de roue nécessaire est disponible.

- ① Si votre véhicule n'est pas équipé de l'outillage de changement de roue, renseignez-vous auprès d'un atelier qualifié pour savoir quel outillage est adapté.

- ▶ Serrez manuellement le frein de stationnement électrique.
- ▶ Placez les roues avant en ligne droite.
- ▶ Mettez la boîte de vitesses sur **P**.
- ▶ **Véhicules équipés du correcteur de niveau :** réglez le niveau normal du véhicule (→ page 294).
- ▶ Arrêtez le véhicule.

- ▶ Assurez-vous que vous ne pouvez pas démarrer le véhicule.
- ▶ Placez une cale ou un autre objet approprié devant et derrière la roue diagonalement opposée à la roue à remplacer.
- ▶ Levez le véhicule (→ page 487).

Dépose et pose des enjoliveurs de roue ou des cache-moyeux

Conditions requises

- Le véhicule est prêt pour le changement de roue (→ page 486).

Cache-moyeux en plastique

Dépose :

- ▶ Tournez le cache central du cache-moyeu vers la gauche, puis enlevez le cache-moyeu.

Pose :

- ▶ Assurez-vous que le cache central du cache-moyeu est tourné vers la gauche.

- ▶ Mettez le cache-moyeu en place et tournez le cache central vers la droite jusqu'à ce qu'il s'encliquette de manière audible.

Cache-moyeux en aluminium

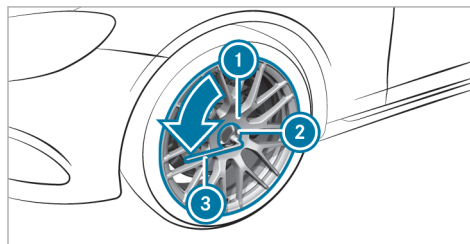

Dépose :

- ▶ Prenez l'embout enfichable ② dans l'outillage de changement de roue et posez-le sur le cache-moyeu ①.
- ▶ Posez la clé démonte-roue ③ sur l'embout enfichable ②.
- ▶ A l'aide de la clé démonte-roue ③, tournez le cache-moyeu ① vers la gauche et enlevez-le.

Pose :

- ▶ Effectuez les étapes précédentes dans l'ordre inverse.

❶ **Couple de serrage prescrit :** 18 lb-ft (25 Nm).

Levage du véhicule lors d'un changement de roue

Conditions requises

- Personne ne se trouve dans le véhicule.
- Le véhicule doit être prêt pour le changement de roue (→ page 486).

Remarques importantes relatives à l'utilisation du cric :

- Pour soulever le véhicule, utilisez uniquement les crics agréés pour Mercedes-Benz pour votre véhicule.
- Le cric n'est prévu que pour soulever le véhicule pendant une durée limitée et n'est pas conçu pour effectuer des travaux de maintenance sous le véhicule.
- Le cric doit reposer sur une surface plane, ferme et non glissante. Si nécessaire, utilisez

un support large, plat et antidérapant qui puisse supporter la charge.

- Le pied du cric doit se trouver directement en dessous du point d'appui.

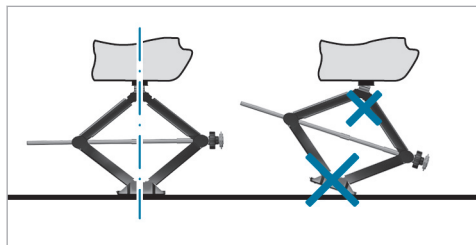

Règles de conduite lorsque le véhicule est soulevé:

- Ne mettez jamais vos mains ou vos pieds sous le véhicule.
- Ne vous glissez jamais sous le véhicule.
- Ne démarrez pas le véhicule et ne desserrez pas le frein de stationnement électrique.
- N'ouvrez ou ne fermez aucune porte ni le hayon.

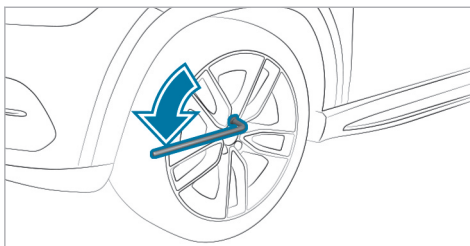

- A l'aide de la clé démonte-roue, dévissez les vis de la roue à changer de 1 tour environ. Ne dévissez pas complètement les vis.

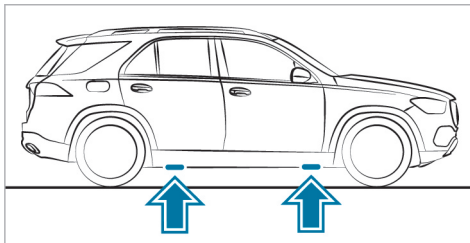

Emplacement des points d'appui du cric

⚠ ATTENTION Risque de blessure en cas de placement incorrect du cric

Si vous ne placez pas le cric correctement sous le point d'appui prévu à cet effet sur le véhicule, le cric risque de glisser lorsque le véhicule est soulevé.

- Placez le cric uniquement sous le point d'appui prévu à cet effet sur le véhicule. Le pied du cric doit se trouver directement en dessous du point d'appui sur le véhicule.

! REMARQUE Dommages sur le véhicule dus au cric

Si vous ne placez pas le cric sous les points d'appui prévus à cet effet, vous risquez d'endommager le véhicule.

- Placez le cric uniquement sous les points d'appui prévus à cet effet.

- Prenez la clé polygonale à cliquet dans l'outil-lage de changement de roue et emboîtez-la

dans l'écrou hexagonal du cric de manière à ce que l'inscription «AUF» soit visible.

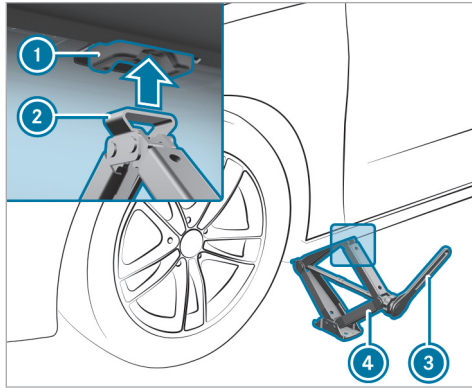

- ▶ Placez l'appui ② du cric ④ sous le point d'appui du cric ①.
- ▶ Tournez la clé polygonale à cliquet ③ vers la droite, jusqu'à ce que l'appui du cric ② soit parfaitement en place sous le point d'appui

① et que la surface d'appui du cric repose entièrement sur le sol.

- ▶ Continuez de tourner la clé polygonale à cliquet ③ jusqu'à ce que le pneu soit à 1,2 in (3 cm) au maximum au-dessus du sol.
- ▶ Dévissez la roue et enlevez-la (→ page 489).

Dépose de la roue

Conditions requises

- Le véhicule est relevé (→ page 487).

! REMARQUE Véhicules Mercedes-AMG

- ▶ Tenez compte des remarques figurant dans la notice d'utilisation complémentaire. Sinon, vous risquez de ne pas être averti des dangers qui pourraient se présenter.

Lors du changement de roue, évitez d'exercer une force quelconque sur les disques de frein car cela risque de compromettre le confort au freinage.

! **REMARQUE** Dommages au niveau des filetages dus à des vis de roue encrassées

- ▶ Ne posez pas les vis de roue dans le sable ou dans la saleté.

- ▶ Dévissez complètement les vis de roue.
- ▶ Enlevez la roue.

Montage d'une nouvelle roue

Conditions requises

- La roue à changer est déposée (→ page 489).

! REMARQUE Véhicules Mercedes-AMG

- ▶ Tenez compte des remarques figurant dans la notice d'utilisation complémentaire. Sinon, vous risquez de ne pas être averti des dangers qui pourraient se présenter.

⚠ ATTENTION Risque d'accident en cas de perte d'une roue

Si les vis de roue sont huilées ou graissées, ou si le filet des vis ou des moyeux de roue est endommagé, les vis de roue peuvent se desserrer.

- ▶ Ne huilez ni ne graissez jamais les vis de roue.
- ▶ Prenez immédiatement contact avec un atelier qualifié si un filet est endommagé.
- ▶ Faites remplacer les vis de roue ou les taraudages des moyeux de roue endommagés.
- ▶ Ne continuez pas de rouler.

- ▶ Tenez compte des remarques relatives au choix des pneus (→ page 481).

Dans le cas des pneus avec sens de rotation prescrit, le sens de rotation est repéré par une flèche sur le flanc du pneu. Tenez compte du sens de rotation prescrit lors du montage.

- ▶ Glissez la nouvelle roue sur le moyeu de roue et appliquez-la contre celui-ci.

⚠ ATTENTION Risque de blessure lors du serrage des vis et des écrous de roue

Si vous serrez les vis ou écrous de roue alors que le véhicule est soulevé, le cric risque de glisser.

- ▶ Serrez uniquement les vis ou écrous de roue lorsque le véhicule est abaissé.

- ▶ Respectez les instructions et les consignes de sécurité relatives au « Changement de roue » (→ page 481).
- ▶ Pour des raisons de sécurité, utilisez exclusivement les vis de roue agréées pour les véhicules Mercedes-Benz et pour le type de roue monté.

! REMARQUE Endommagement de la peinture des jantes lors du vissage de la première vis de roue

Si la roue a trop de jeu lors du vissage de la 1^{re} vis de roue, vous risquez d'endommager la peinture de la jante.

- ▶ Appuyez suffisamment la roue contre le moyeu lors du vissage de la 1^{re} vis de roue.

- ▶ Posez les vis de roue et serrez-les légèrement et uniformément dans l'ordre indiqué, c'est-à-dire en diagonale.
- ▶ Si la roue de secours compacte pliable a été montée, gonflez-la (→ page 495).
- ▶ Abaissez le véhicule (→ page 490).

Abaissement du véhicule après un changement de roue

Conditions requises

- La nouvelle roue est montée (→ page 489).

Tenez compte des remarques relatives à la pression de pneu (→ page 461).

- ▶ Emboîtez la clé polygonale à cliquet dans le six-pans du cric de manière à ce que l'inscription «AB» soit visible.
- ▶ **Abaissement du véhicule :** tournez la clé polygonale à cliquet du cric vers la gauche.

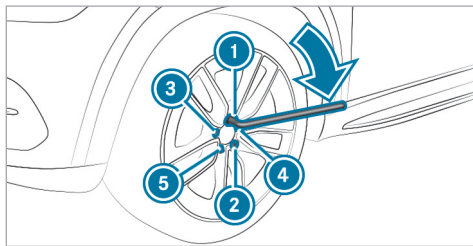

- ▶ Serrez les vis de roue uniformément dans l'ordre indiqué ① à ⑤, c'est-à-dire en diagonale, avec un couple maximal de 59 lb-ft (80 Nm).
- ▶ Serrez alors les vis de roue uniformément dans l'ordre indiqué ① à ⑤, c'est-à-dire en

diagonale, au couple prescrit de 111 lb-ft (150 Nm).

⚠ ATTENTION Risque d'accident dû à un couple de serrage incorrect

Si vous ne serrez pas les vis ou les écrous de roue au couple prescrit, les roues risquent de se détacher.

- ▶ Assurez-vous que les vis de roue ou les écrous de roue sont serrés au couple de serrage prescrit.
- ▶ Si nécessaire, prenez contact avec un atelier qualifié et ne déplacez pas le véhicule.

- ▶ Contrôlez la pression de pneu de la roue nouvellement montée et corrigez-la si nécessaire.

i Ce qui suit ne s'applique pas si la nouvelle roue est une roue de secours compacte.

- ▶ **Véhicules équipés de l'avertisseur de perte de pression des pneus :** redémarrez l'avertisseur de perte de pression des pneus (→ page 468).

- ▶ **Véhicules équipés du système de contrôle de la pression des pneus :** redémarrez le système de contrôle de la pression des pneus (→ page 466).

Roue de secours compacte

Remarques relatives à la roue de secours compacte

⚠ ATTENTION Risque d'accident en cas de dimensions incorrectes des jantes et des pneus

La roue de secours compacte ou la roue de secours normale et la roue à changer peuvent avoir des dimensions de jantes et de pneus ainsi qu'un type de pneus différents. La roue de secours compacte ou la roue de secours normale peut compromettre fortement le comportement routier.

Pour éviter de prendre des risques, tenez compte des remarques suivantes:

- ▶ Conduisez avec prudence.

- ▶ Ne montez jamais plus d'une roue de secours compacte ou normale qui diffère de la roue à changer.
- ▶ N'utilisez que brièvement la roue de secours compacte ou la roue de secours normale.
- ▶ Ne désactivez pas l'ESP®.
- ▶ Faites remplacer les roues de secours compactes ou les roues de secours normales présentant des dimensions différentes par l'atelier qualifié le plus proche. Tenez impérativement compte des dimensions de jantes et de pneus appropriées ainsi que du type de pneus.

- ⓘ La roue de secours compacte est fixée dans le compartiment de chargement, sous le plancher.

Tenez compte des remarques suivantes relatives à la pose de la roue de secours compacte:

- La vitesse maximale autorisée pour rouler avec la roue de secours compacte est de 50 mph (80 km/h).

- Ne montez pas de chaînes à neige sur la roue de secours compacte.
- Remplacez la roue de secours compacte au plus tard au bout de 6 ans, indépendamment de son degré d'usure.
- Utilisez les vis de la roue de secours compacte fournies.
- Contrôlez la pression de pneu de la roue de secours compacte. Corrigez-la si nécessaire.

- ⓘ La pression de pneu prescrite est indiquée sur l'autocollant apposé sur la roue de secours compacte.

- ⓘ **Véhicules équipés de l'avertisseur de perte de pression des pneus**: si vous avez monté la roue de secours compacte, il se peut que l'avertisseur de perte de pression des pneus ne fonctionne pas de façon fiable. Redémarrez-le après avoir remplacé la roue de secours compacte par une roue normale.

Véhicules équipés du système de contrôle de la pression des pneus: si vous avez monté la roue de secours compacte, il se peut que le système de contrôle de la pression des pneus ne fonctionne pas de façon fiable. Il se peut

que le système affiche pendant encore quelques minutes la pression de pneu de la roue démontée. Redémarrez-le après avoir remplacé la roue de secours compacte par une roue normale.

Tenez également impérativement compte des thèmes associés suivants:

- Remarques relatives à la pression de pneu (→ page 461)
- Plaque d'information sur les pneus et le chargement (→ page 468)
- Tableau de pression des pneus (→ page 463)
- Remarques relatives au montage de pneus (→ page 481)
- Pose d'une roue de secours compacte (→ page 486)

Gonflage de la roue de secours compacte

1 **REMARQUE** Surchauffe due à une durée de fonctionnement excessive du compresseur de gonflage

▶ Ne faites pas fonctionner le compresseur de gonflage plus de 10 minutes sans interruption.

Conditions requises

- La roue de secours compacte est montée (→ page 486).
- i** Suivez les consignes de sécurité du fabricant qui figurent sur l'autocollant apposé sur la roue de secours compacte et sur le compresseur de gonflage.
- ▶ Décollez l'autocollant portant l'inscription 50 mph (80 km/h) du boîtier du compresseur de gonflage et apposez-le sur le combiné d'instruments, dans le champ de vision du conducteur.
- ▶ Sortez le compresseur de gonflage de l'espace de rangement qui se trouve sous le plan-

cher de compartiment de chargement. (→ page 434, 435)

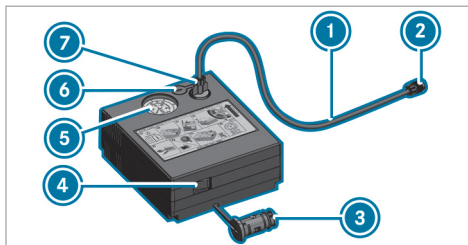

- ▶ Sortez le flexible de remplissage **1** et la fiche **3** du boîtier du compresseur de gonflage.
- ▶ Enfoncez la fiche **7** du flexible de remplissage **1** dans le raccord du compresseur de gonflage, puis tournez-la jusqu'à ce qu'elle s'encliquette. **7**
- ▶ Dévissez le capuchon de la vanne de la roue de secours compacte.
- ▶ Vissez l'écrou-raccord **2** du flexible de remplissage **1** sur la vanne.

▶ Assurez-vous que le contacteur **4** du compresseur de gonflage est sur **0**.

▶ Branchez la fiche **3** dans une prise de votre véhicule.

- Prise de l'allume-cigare
- Prise 12 V: (→ page 146)
- Tenez compte des remarques relatives à l'allume-cigare qui figurent dans la notice d'utilisation numérique.
- Tenez compte des remarques relatives aux prises: (→ page 146)

▶ Pour établir l'alimentation en tension, appuyez 1 fois sur la touche Start/Stop (→ page 182).

▶ Basculez le contacteur **4** du compresseur de gonflage sur la position **I**.

Le compresseur de gonflage se met en marche. Le gonflage du pneu commence. Le manomètre **5** indique la pression de pneu.

▶ Gonflez le pneu à la pression prescrite.

i La pression de pneu prescrite est indiquée sur l'autocollant apposé sur la roue de secours compacte.

- ▶ Lorsque la pression de pneu prescrite est atteinte, basculez le contacteur ④ du compresseur de gonflage sur 0. Le compresseur de gonflage s'arrête.
- ▶ Pour couper l'alimentation en tension, appuyez sur la touche Start/Stop.
- ▶ Si la pression de pneu est supérieure à la pression prescrite, appuyez sur la touche de dégonflage ⑥ jusqu'à ce que la pression correcte soit atteinte.
- ▶ Dévissez l'écrou-raccord ② du flexible de remplissage ① de la vanne.
- ▶ Revissez le capuchon sur la vanne de la roue de secours compacte.
- ▶ Rangez le flexible de remplissage ① et la fiche ③ dans la partie inférieure du boîtier du compresseur de gonflage.
- ▶ Rangez le compresseur de gonflage dans le véhicule.

Roue de secours pliable

Remarques relatives à la roue de secours pliable

⚠ ATTENTION Risque d'accident en cas de dimensions incorrectes des jantes et des pneus

La roue de secours compacte ou la roue de secours normale et la roue à changer peuvent avoir des dimensions de jantes et de pneus ainsi qu'un type de pneus différents. La roue de secours compacte ou la roue de secours normale peut compromettre fortement le comportement routier.

Pour éviter de prendre des risques, tenez compte des remarques suivantes:

- ▶ Conduisez avec prudence.
- ▶ Ne montez jamais plus d'une roue de secours compacte ou normale qui diffère de la roue à changer.
- ▶ N'utilisez que brièvement la roue de secours compacte ou la roue de secours normale.

- ▶ Ne désactivez pas l'ESP®.
- ▶ Faites remplacer les roues de secours compactes ou les roues de secours normales présentant des dimensions différentes par l'atelier qualifié le plus proche. Tenez impérativement compte des dimensions de jantes et de pneus appropriées ainsi que du type de pneus.

La roue de secours pliable est une roue de secours compacte conçue pour une utilisation de courte durée et dans des conditions restreintes, en cas de crevaison (pour rouler jusqu'au prochain atelier, par exemple).

Les flancs de pneu sont repliés pour le transport. Avant de l'utiliser, la roue de secours pliable doit être gonflée à l'aide du compresseur fourni.

Contrôlez la pression de pneu de la roue de secours pliable. Corrigez-la si nécessaire.

La vitesse maximale autorisée pour rouler avec la roue de secours pliable est de 50 mph (80 km/h).

Ne montez pas de chaînes à neige sur la roue de secours pliable.

Remplacez la roue de secours pliable au plus tard au bout de 6 ans, indépendamment de son degré d'usure.

i Véhicules équipés de l'avertisseur de perte de pression des pneus : si vous avez monté la roue de secours pliable, il se peut que l'avertisseur de perte de pression des pneus ne fonctionne pas de façon fiable. Redémarrez-le après avoir remplacé la roue de secours pliable par une roue normale.

Véhicules équipés du système de contrôle de la pression des pneus : si vous avez monté la roue de secours pliable, il se peut que le système de contrôle de la pression des pneus ne fonctionne pas de façon fiable. Il se peut que le système affiche pendant encore quelques minutes la pression de pneu de la roue démontée. Redémarrez-le après avoir remplacé la roue de secours pliable par une roue normale.

Tenez également impérativement compte des thèmes associés suivants :

- Remarques relatives à la pression de pneu (→ page 461)

- Tableau de pression des pneus (→ page 463)

Extraction de la roue de secours pliable

La roue de secours pliable se trouve sous le plancher de compartiment de chargement.

- ▶ Tenez compte des remarques relatives au montage des pneus (→ page 481).
- ▶ Ouvrez le hayon.
- ▶ Ouvrez le plancher de compartiment de chargement.
- ▶ Sortez la roue de secours pliable.

Gonflage de la roue de secours pliable

Conditions requises

- Montez la roue de secours pliable conformément aux descriptions (→ page 489).
- Sortez le compresseur de gonflage de l'espace de rangement qui se trouve sous le plancher de compartiment de chargement (→ page 434, 435).

! **REMARQUE** Endommagement de la roue de secours pliable lors de l'abaissement du véhicule

L'abaissement du véhicule sans avoir au préalable gonflé la roue de secours pliable risque d'endommager la jante.

- ▶ Gonflez la roue de secours pliable avec le compresseur de gonflage avant d'abaisser le véhicule.

! **REMARQUE** Surchauffe due à une durée de fonctionnement excessive du compresseur de gonflage

- ▶ Ne faites pas fonctionner le compresseur de gonflage plus de 10 minutes sans interruption.

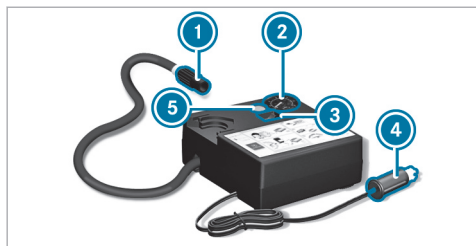

- ▶ Sortez la fiche ④ et le flexible de gonflage du boîtier.
- ▶ Dévissez le capuchon de la valve de la roue de secours pliable.
- ▶ Vissez l'écrou-raccord ① du flexible de gonflage sur la valve.
- ▶ Assurez-vous que le contacteur ③ du compresseur de gonflage est sur **0**.
- ▶ Branchez la fiche ④ dans la prise de l'allumecigare ou dans une prise 12 V (→ page 146) du véhicule.
- ▶ Rétablissez l'alimentation en tension (→ page 182).

▶ Basculez le contacteur ③ du compresseur de gonflage sur la position **I**.
Le compresseur de gonflage se met en marche. Le gonflage du pneu commence. La pression de pneu est affichée sur le manomètre ②.

▶ Gonflez le pneu à la pression prescrite.

① La pression de pneu prescrite est indiquée sur l'autocollant jaune apposé sur la roue de secours pliable.

▶ Lorsque la pression de pneu prescrite est atteinte, basculez le contacteur ③ du compresseur de gonflage sur **0**.

▶ Si la pression de pneu est supérieure à la pression prescrite, appuyez sur la touche de dégonflage ⑤ jusqu'à ce que la pression correcte soit atteinte.

Remarques sur les caractéristiques techniques

! REMARQUE Véhicules Mercedes-AMG

- ▶ Tenez compte des remarques figurant dans la notice d'utilisation complémentaire. Sinon, vous risquez de ne pas être averti des dangers qui pourraient se présenter.

Les données mentionnées sont valables uniquement pour les véhicules avec équipement de série. Pour de plus amples informations, adressez-vous à un point de service Mercedes-Benz.

Électronique du véhicule

Émetteurs-récepteurs radio

Remarques relatives au montage d'émetteurs-récepteurs radio

- ⚠ **ATTENTION** Risque d'accident dû à des travaux effectués de manière non conforme sur les émetteurs-récepteurs radio

Lorsque des émetteurs-récepteurs radio sont manipulés ou ne sont pas post-équipés dans les règles de l'art, leur rayonnement électromagnétique peut perturber l'électronique du véhicule et compromettre la sécurité de fonctionnement du véhicule.

- ▶ Confiez toujours les travaux sur les appareils électriques ou électroniques à un atelier qualifié.

- ⚠ **ATTENTION** Risque d'accident en cas d'utilisation non conforme des émetteurs-récepteurs radio

Si vous utilisez des émetteurs-récepteurs radio de façon non conforme dans le véhicule, leur rayonnement électromagnétique peut perturber l'électronique du véhicule. Cela vaut en particulier dans les cas suivants:

- Lorsque l'émetteur-récepteur radio n'est pas raccordé à une antenne extérieure.
- Lorsque l'antenne extérieure n'est pas montée correctement ou qu'elle n'est pas un modèle générant peu de réflexion.

La sécurité de fonctionnement du véhicule peut alors être compromise.

- ▶ Confiez le montage de l'antenne extérieure générant peu de réflexion à un atelier qualifié.
- ▶ Lorsque vous utilisez des émetteurs-récepteurs radio dans le véhicule, reliez-les toujours à l'antenne extérieure générant peu de réflexion.

REMARQUE Annulation de l'autorisation de mise en circulation due au non-respect des conditions d'installation et d'utilisation

Le non-respect des conditions d'installation et d'utilisation des émetteurs-récepteurs radio peut entraîner l'annulation de l'autorisation de leur mise en circulation.

- ▶ N'utilisez que des bandes de fréquences agréées.
- ▶ Tenez compte des puissances de sortie maximales autorisées dans ces bandes de fréquences.
- ▶ N'utilisez que les emplacements de montage des antennes autorisés.

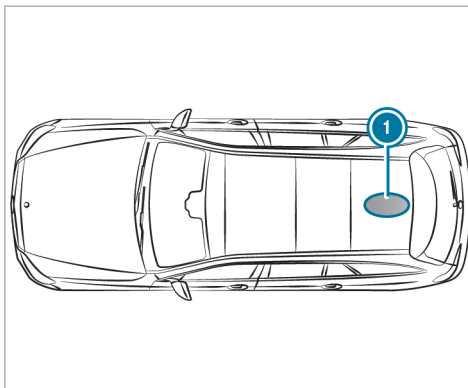

① Zone arrière du toit

Sur les véhicules équipés d'un toit ouvrant panoramique, le montage d'une antenne n'est pas autorisé.

Pour le montage ultérieur d'émetteurs-récepteurs radio, vous devez respecter la spécification technique ISO/TS 21609 (véhicules routiers - Guide sur la compatibilité électromagnétique (CEM) pour l'installation en seconde monte d'équipements de

radiotéléphonie). Respectez les dispositions légales en vigueur pour les pièces rapportées.

Si votre véhicule est équipé d'un prééquipement pour la radio, utilisez les raccords d'alimentation électrique et les raccords d'antenne prévus dans le prééquipement. Lors du montage, tenez compte des notices d'utilisation complémentaires du fabricant.

Puissance d'émission des émetteurs-récepteurs radio

Les puissances d'émission maximales (PEAK) au niveau de la base d'antenne ne doivent pas être supérieures aux valeurs indiquées dans le tableau suivant:

Bande de fréquences et puissance d'émission maximale

Bande de fréquences	Puissance d'émission maximale
Bande des 2 m 144 - 174 MHz	50 W
Terrestrial Trunked Radio (TETRA) 380 - 460 MHz	10 W
Téléphonie mobile 2G	2 W
Téléphonie mobile 3G/4G/5G	0,5 W

Les éléments suivants peuvent être utilisés sans restriction dans le véhicule:

- Émetteurs-récepteurs radio ayant une puissance d'émission maximale de 100 mW
- Émetteurs-récepteurs radio émettant sur la bande de fréquences 380 - 410 MHz et ayant

une puissance d'émission maximale de 2 W (TETRA)

- Téléphones portables (2G/3G/4G/5G)

Pour les bandes de fréquences suivantes, il n'existe aucune restriction pour les emplacements de montage des antennes à l'extérieur du véhicule:

- Terrestrial Trunked Radio (TETRA)
- 2G/3G/4G/5G

Informations radio réglementaires**Marquages radio réglementaires et remarques spécifiques**

Vous trouverez les informations du fabricant relatives aux composants du véhicule commandés par radio sous le mot clé «Informations radio réglementaires» dans la notice d'utilisation numérique qui se trouve dans le véhicule, sur Internet et dans l'appli.

Vous trouverez de plus amples informations et les mises à jour à l'adresse Internet suivante:

<https://regulatoryradioinformation.corpinter.net/fr>

**Informations sur le débit d'absorption spécifique (DAS)**

Vous trouverez les informations relatives au débit d'absorption spécifique (DAS) sous le mot clé «Informations radio réglementaires» dans la notice d'utilisation numérique qui se trouve dans le véhicule, sur Internet et dans l'appli.

Vous trouverez de plus amples informations et les mises à jour à l'adresse Internet suivante:

<https://regulatoryradioinformation.corpinter.net/fr>



Vue d'ensemble de la plaque signalétique du véhicule, du VIN et du numéro de moteur

Plaque signalétique du véhicule

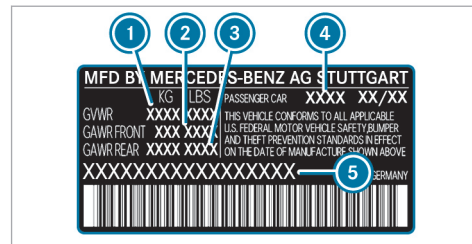
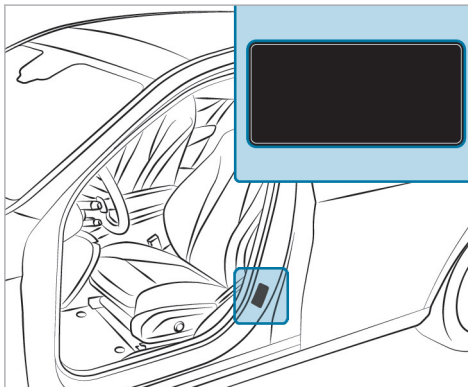

Plaque signalétique du véhicule (uniquement pour les États-Unis)

- ① MTAC
- ② Charge autorisée sur l'essieu avant
- ③ Charge autorisée sur l'essieu arrière
- ④ Code peinture
- ⑤ VIN (numéro d'identification du véhicule)

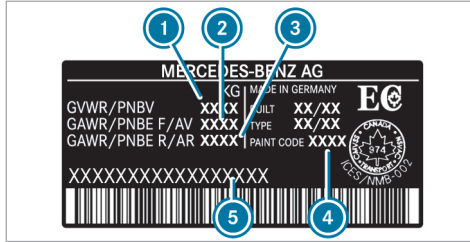

Plaque signalétique du véhicule (uniquement pour le Canada)

- ① MTAC
- ② Charge autorisée sur l'essieu avant
- ③ Charge autorisée sur l'essieu arrière
- ④ Code peinture
- ⑤ VIN (numéro d'identification du véhicule)

La MTAC prend en compte le poids du véhicule, ainsi que toutes les personnes à bord, le carburant et le chargement. La charge maximale sur essieu autorisée correspond au poids maximal pouvant être supporté par un essieu (essieu avant ou arrière).

Ne dépassez jamais la MTAC ni la charge maximale autorisée sur les essieux avant et arrière.

VIN devant le siège avant

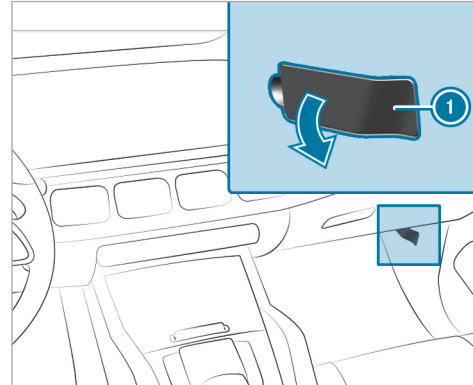

- ① VIN (numéro d'identification du véhicule)

Autres plaques

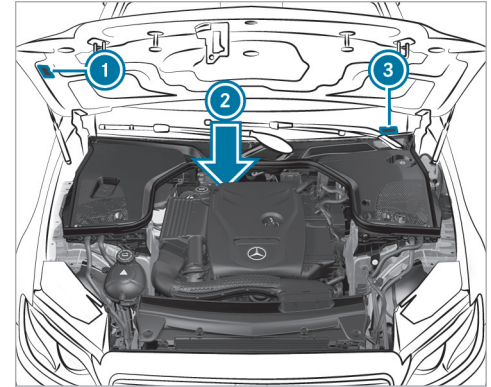

- ① Plaque comportant des informations sur le contrôle des gaz d'échappement, y compris l'homologation d'après les normes relatives aux émissions aussi bien au niveau fédéral des Etats-Unis que pour la Californie
- ② Numéro de moteur estampé sur le carter de moteur

- ③ VIN (numéro d'identification du véhicule) sur une étiquette apposée sur le bas du pare-brise

Ingrédients et lubrifiants

Remarques relatives aux ingrédients et lubrifiants

! REMARQUE Véhicules Mercedes-AMG

- ▶ Tenez compte des remarques figurant dans la notice d'utilisation complémentaire. Sinon, vous risquez de ne pas être averti des dangers qui pourraient se présenter.

⚠ ATTENTION Risque de blessure dû à des ingrédients ou lubrifiants toxiques

Les ingrédients et les lubrifiants peuvent être toxiques.

- ▶ Lorsque vous utilisez, stockez et éliminez des ingrédients ou des lubrifiants, tenez compte des inscriptions qui figurent sur les emballages d'origine respectifs.

- ▶ Conservez toujours les ingrédients et les lubrifiants dans leur emballage d'origine fermé.
- ▶ Conservez toujours les ingrédients et les lubrifiants hors de portée des enfants.



PROTECTION DE L'ENVIRONNEMENT Pollution de l'environnement due à une élimination des ingrédients et lubrifiants non conforme aux règles de protection de l'environnement

Une élimination non conforme des ingrédients et lubrifiants peut causer des dommages importants à l'environnement.

- ▶ Éliminez les ingrédients et lubrifiants dans le respect des règles de protection de l'environnement.

Les ingrédients et lubrifiants sont

- les carburants
- les lubrifiants
- le liquide de refroidissement
- le liquide de frein

- le liquide de lave-glace
- le réfrigérant du système de climatisation

Utilisez uniquement des produits agréés par Mercedes-Benz. Les dommages survenant sur le véhicule suite à l'utilisation de produits non agréés ne sont pas couverts par la garantie contractuelle Mercedes-Benz et ne donnent pas lieu à un geste commercial.

Les ingrédients et lubrifiants agréés par Mercedes-Benz sont reconnaissables à l'inscription sur le bidon:

- MB-Freigabe (par exemple MB-Freigabe 229.51)
- MB-Approval (par exemple MB-Approval 229.51)

Vous obtiendrez de plus amples informations sur les ingrédients et lubrifiants agréés

- dans les prescriptions Mercedes-Benz relatives aux ingrédients et lubrifiants, en indiquant la spécification
 - sur le site <https://operatingfluids.mercedes-benz.com>

- dans un atelier qualifié

⚠ ATTENTION Risque d'incendie et d'explosion dû au carburant

Les carburants sont facilement inflammables.

- ▶ Evitez impérativement d'approcher un feu ou une flamme nue, de fumer ou de provoquer des étincelles.
- ▶ Avant de ravitailler le véhicule et pendant que vous le ravaillez, arrêtez le moteur électrique du véhicule et, le cas échéant, arrêtez le chauffage autonome.

⚠ ATTENTION Risque de blessure en cas de contact avec des carburants

Les carburants sont toxiques et nocifs.

- ▶ Evitez impérativement que du carburant n'entre en contact avec la peau, les yeux ou les vêtements ou qu'il ne soit ingéré.
- ▶ N'inhalez pas les vapeurs de carburant.
- ▶ Conservez les carburants hors de portée des enfants.

- ▶ Maintenez les portes et les vitres fermées pendant le ravitaillement.

En cas de contact avec du carburant, tenez compte des remarques suivantes:

- ▶ En cas de contact avec la peau, rincez immédiatement les parties touchées par le carburant avec de l'eau et du savon.
- ▶ Si du carburant est entré en contact avec les yeux, rincez-les immédiatement et soigneusement à l'eau claire. Consultez immédiatement un médecin.
- ▶ En cas d'ingestion de carburant, consultez immédiatement un médecin. Ne provoquez pas de vomissements.
- ▶ Changez immédiatement de vêtements s'ils ont été souillés par du carburant.

Les véhicules polycarburants peuvent être ravitaillés avec les types de carburant suivants:

- Sans plomb 95
- Carburant E85

- Mélange de carburant E85 et de sans plomb 95

Les véhicules polycarburants se reconnaissent à l'autocollant **Ethanol up to E85** qui se trouve à l'intérieur de la trappe du réservoir.

Les carburants que vous pouvez utiliser pour ravitailler votre véhicule peuvent diverger de ceux indiqués dans la notice d'utilisation en fonction des pays. Vous trouverez la liste des carburants adaptés à votre véhicule sur la plaque d'information située sur la face intérieure de la trappe du réservoir.

Carburant

■ Remarques relatives à la qualité du carburant dans le cas des véhicules équipés d'un moteur à essence

Tenez compte des remarques relatives aux ingrédients et lubrifiants (→ page 502).

! **REMARQUE** Dommages dus à l'utilisation du mauvais carburant

De petites quantités du mauvais carburant suffisent pour endommager le système d'alimentation en carburant, le moteur et le système de dépollution.

- ▶ Utilisez exclusivement une essence à faible teneur en soufre.

Ce carburant peut contenir jusqu'à 10 % en volume d'éthanol. Votre véhicule est compatible avec le carburant E10.

Ne ravitaillez en aucun cas le véhicule avec les carburants suivants:

- Gazole
- Essence avec plus de 10 % en volume d'éthanol, comme l'E15, l'E85, l'E100
- Essence avec plus de 3 % en volume de méthanol, comme le M15, le M30, le M85, le M100
- Essence contenant des additifs métallifères

Si vous avez ravitaillé le véhicule par erreur avec un mauvais carburant:

- ▶ Ne démarrez pas le moteur du véhicule.
- ▶ Prenez contact avec un atelier qualifié.

Si le carburant disponible n'est pas suffisamment désulfuré, une odeur peut se dégager.

Utilisez exclusivement des carburants dont l'indice d'octane correspond au minimum à celui indiqué sur la plaque d'information située dans la trappe de réservoir (→ page 217). La puissance du moteur peut sinon diminuer et la consommation de carburant augmenter.

Si vous souhaitez atteindre la puissance maximale du moteur, utilisez uniquement du sans plomb dont l'indice d'octane est de 91 AKI/95 RON au minimum.

Si le carburant recommandé n'est pas disponible, vous pouvez utiliser à titre temporaire de l'essence ordinaire sans plomb avec un indice d'octane de 87 AKI/91 RON au minimum. La puissance du moteur peut alors diminuer et la consommation de carburant augmenter.

Ne ravitaillez en aucun cas le véhicule avec une essence dont l'indice RON est inférieur.

! **REMARQUE** Usure prématurée du moteur due à l'utilisation d'essence ordinaire sans plomb

Réduction de la longévité et des performances du moteur.

Si du sans plomb 95 n'est pas disponible et que vous devez utiliser de l'essence ordinaire sans plomb:

- ▶ Ne remplissez le réservoir de carburant qu'à moitié avec de l'essence ordinaire sans plomb et complétez dès que possible avec du sans plomb 95.
- ▶ Ne roulez pas à la vitesse maximale limitée par construction.
- ▶ Évitez les accélérations brutales et les régimes moteur supérieurs à 3 000 tr/min.

Vous obtiendrez de plus amples informations sur le carburant

- dans une station-service

- dans un atelier qualifié
- sur le <https://www.mbusa.com> (uniquement pour les États-Unis)

■ Remarques relatives à l'utilisation d'additifs dans l'essence (véhicules équipés d'un moteur à essence)

Tenez compte des remarques relatives aux ingrédients et lubrifiants (→ page 502).

❗ REMARQUE Dommages dus à l'utilisation d'additifs inappropriés

De petites quantités du mauvais additif suffisent pour provoquer des dysfonctionnements.

- ▶ Ne mélangez au carburant que des additifs de nettoyage recommandés par Mercedes-Benz.

Mercedes-Benz vous recommande d'utiliser des carburants additivés de qualité.

Il peut arriver, dans certains pays, que le carburant disponible ne soit pas suffisamment additivé. Cela peut entraîner la formation de dépôts dans le système d'injection de carburant. Dans ce cas, et après avoir reçu l'accord d'un atelier qualifié (un

point de service Mercedes-Benz, par exemple), mélangez au carburant l'additif de nettoyage recommandé par Mercedes-Benz. Suivez les instructions et respectez les proportions du mélange qui figurent sur le récipient.

■ Capacité du réservoir et réserve de carburant A l'exception des véhicules hybrides rechargeables :

Capacité totale du réservoir de carburant

Modèle	
Tous les modèles	22,5 gal (85,0 l)

Réserve du réservoir de carburant

Modèle	
Tous les modèles	2,4 gal (9,0 l)

Véhicules hybrides rechargeables :

Capacité totale du réservoir de carburant (véhicules hybrides rechargeables)

Modèle	
GLE 400 e 4MATIC	17,2 gal (65,0 l)

Réserve du réservoir de carburant (véhicules hybrides rechargeables)

Modèle	
GLE 400 e 4MATIC	2,4 gal (9,0 l)

Huile moteur

■ Remarques relatives à l'huile moteur

Tenez compte des remarques relatives aux ingrédients et lubrifiants (→ page 502).



! REMARQUE Dommages au niveau du moteur dus à l'utilisation d'un mauvais filtre à huile, d'une huile inadaptée ou d'additifs

- ▶ N'utilisez aucune huile moteur et aucun filtre à huile de spécifications autres que celles qui sont expressément requises pour les intervalles de maintenance prescrits.
- ▶ Ne modifiez ni l'huile moteur ni le filtre à huile dans le but d'obtenir des intervalles de vidange ou de remplacement plus grands que les intervalles prescrits.

- ▶ N'utilisez pas d'additifs.
- ▶ Faites remplacer l'huile moteur aux intervalles prévus.

Mercedes-Benz vous recommande de confier la vidange d'huile à un atelier qualifié.

Utilisez uniquement des huiles moteur agréées par Mercedes-Benz pour votre véhicule.

■ Qualité et capacité de l'huile moteur

Les valeurs manquantes n'étaient pas disponibles au moment de la clôture de la rédaction.

Ne s'applique pas aux véhicules hybrides rechargeables :

Spécifications de l'huile moteur (moteurs à essence)

Modèle	MB-Freigabe ou MB-Approval
GLE 350 GLE 350 4MATIC	
GLE 450 4MATIC	229.51, 229.52, 229.61, 229.71 229.72*
GLE 580 4MATIC	229.52 229.61*

* Recommandé pour une consommation de carburant aussi réduite que possible (indice de viscosité SAE le plus bas; tenez compte des restrictions éventuelles des indices de viscosité SAE agréés).

Pour une consommation de carburant aussi réduite que possible, il est recommandé d'utiliser les spécifications de l'huile moteur mentionnées dans le tableau qui correspondent à l'indice de viscosité SAE le plus bas. Dans ce cas, tenez

compte des restrictions éventuelles des indices de viscosité SAE agréés.

Véhicules hybrides rechargeables :

Spécifications de l'huile moteur (véhicules hybrides rechargeables)

Modèle	MB-Freigabe ou MB-Approval
GLE 400 e 4MATIC	

* Recommandé pour une consommation de carburant aussi réduite que possible (indice de viscosité SAE le plus bas; tenez compte des restrictions éventuelles des indices de viscosité SAE agréés).

Pour une consommation de carburant aussi réduite que possible, il est recommandé d'utiliser les spécifications de l'huile moteur mentionnées dans le tableau qui correspondent à l'indice de viscosité SAE le plus bas. Dans ce cas, tenez compte des restrictions éventuelles des indices de viscosité SAE agréés.

Ne s'applique pas aux véhicules hybrides rechargeables :

Les valeurs suivantes sont valables pour une vidange d'huile avec remplacement du filtre à huile.

Capacité de l'huile moteur

Modèle	Capacité
GLE 450 4MATIC	env. 9,0 US qt (8,5 l)
GLE 580 4MATIC	env. 10,0 US qt (9,5 l)
Tous les autres modèles	env. 6,3 US qt (6,0 l)

Véhicules hybrides rechargeables :

Les valeurs suivantes sont valables pour une vidange d'huile avec remplacement du filtre à huile.

Capacité de l'huile moteur (véhicules hybrides rechargeables)

Modèle	Capacité
GLE 400 e 4MATIC	5,6 US qt (5,3 l)

Remarques relatives au liquide de frein

Tenez compte des remarques relatives aux ingrédients et lubrifiants (→ page 502).

⚠ ATTENTION Risque d'accident dû à la formation de bulles de vapeur dans le système de freinage

Le liquide de frein absorbe l'humidité de l'air. En conséquence, le point d'ébullition du liquide de frein baisse. Si le point d'ébullition est trop bas, des bulles de vapeur peuvent se former dans le système de freinage en cas de forte sollicitation des freins.

L'effet de freinage s'en trouve réduit.

► Faites remplacer le liquide de frein aux intervalles prévus.

Faites remplacer régulièrement le liquide de frein par un atelier qualifié.

Utilisez uniquement un liquide de frein agréé par Mercedes-Benz conforme à l'homologation MB-Freigabe ou à l'homologation MB-Approval 331.0.

Liquide de refroidissement

Remarques relatives au liquide de refroidissement

Tenez compte des remarques relatives aux ingrédients et lubrifiants (→ page 502).

⚠ ATTENTION - Risque d'incendie et de blessure lié au produit antigel

Si du produit antigel entre en contact avec les composants chauds du compartiment moteur, il risque de s'enflammer.

- ▶ Laissez refroidir le moteur avant d'ajouter du produit antigel.
- ▶ Assurez-vous que le produit antigel ne coule pas à côté de l'orifice de remplissage.
- ▶ Nettoyez soigneusement les composants souillés par du produit antigel avant de démarrer le véhicule.

! **REMARQUE** Dommages dus à l'utilisation d'un liquide de refroidissement inadapté

- ▶ Utilisez uniquement un liquide de refroidissement préparé à l'avance qui offre la protection antigel souhaitée.

Vous obtiendrez des informations sur le liquide de refroidissement

- dans la fiche 320.1 des prescriptions Mercedes-Benz relatives aux ingrédients et lubrifiants
 - sur le site <https://operatingfluids.mercedes-benz.com>
- dans un atelier qualifié

! **REMARQUE** Surchauffe en cas de températures extérieures élevées

Si vous utilisez un liquide de refroidissement inapproprié, le système de refroidissement n'est pas suffisamment protégé contre une surchauffe ou la corrosion lorsque la température extérieure est élevée.

- ▶ Utilisez uniquement un liquide de refroidissement homologué pour Mercedes-Benz.

- ▶ Tenez compte des remarques figurant dans la fiche 320.1 des prescriptions Mercedes-Benz relatives aux ingrédients et lubrifiants.

Faites remplacer régulièrement le liquide de refroidissement par un atelier qualifié.

Proportion de concentré pour produit antigel dans le système de refroidissement:

- 50 % au minimum (protection antigel jusqu'à environ -35 °F (-37 °C))
- 55 % au maximum (protection antigel jusqu'à -49 °F (-45 °C))

Capacité du liquide de refroidissement

Ne s'applique pas aux véhicules hybrides rechargeables :

Liquide de refroidissement (moteur)

Modèle	Capacité
GLE 350 GLE 350 4MATIC	16,4 US qt (15,5 l)
GLE 450 4MATIC	18,0 US qt (17,0 l)
GLE 580 4MATIC	16,6 US qt (15,7 l)

Véhicules hybrides rechargeables :**Liquide de refroidissement (moteur)**

Modèle	Capacité
GLE 400 e 4MATIC	23,2 US qt (22,0 l)

Remarques relatives au liquide de lave-glace

Tenez compte des remarques relatives aux ingrédients et lubrifiants (→ page 502).

⚠ ATTENTION Risque d'incendie- et de blessure dû au concentré de liquide de lave-glace

Le concentré de liquide de lave-glace est facilement inflammable. S'il entre en contact avec des composants brûlants du moteur ou du système d'échappement, il risque de s'enflammer.

▶ Veillez à ne pas verser du concentré de liquide de lave-glace à côté de l'orifice de remplissage.

! REMARQUE Endommagement au niveau de l'éclairage extérieur dû à un liquide de lave-glace inapproprié

Vous risquez d'endommager les surfaces en plastique de l'éclairage extérieur en utilisant un liquide de lave-glace inapproprié.

▶ Utilisez uniquement un liquide de lave-glace également compatible avec les surfaces en plastique (SummerFit MB ou WinterFit MB, par exemple).

! REMARQUE Gicleurs bouchés par un mélange de liquides de lave-glace

▶ Ne mélangez pas SummerFit MB et WinterFit MB avec d'autres liquides de lave-glace.

N'utilisez pas d'eau distillée ou d'eau désionisée, sinon le capteur de niveau de remplissage risque de se déclencher par erreur.

Liquide de lave-glace recommandé:

- Au-dessus du point de congélation: SummerFit MB, par exemple
- En-dessous du point de congélation: WinterFit MB, par exemple

Vous trouverez les indications relatives aux proportions correctes du mélange sur le réservoir de produit antigel.

Mélangez du liquide de lave-glace à l'eau toute l'année.

Réfrigérant

Remarques relatives au réfrigérant

Tenez compte des remarques relatives aux ingrédients et lubrifiants (→ page 502).

! REMARQUE Dommages dus à l'utilisation d'un réfrigérant inadapté

Si vous utilisez un réfrigérant non agréé, le système de climatisation risque d'être endommagé.

- ▶ **Etats-Unis:** utilisez uniquement le réfrigérant R-134a.
- ▶ **Canada:** utilisez uniquement le réfrigérant R-1234yf.

! REMARQUE Endommagement du système de climatisation dû à l'utilisation d'une huile de compresseur frigorifique inadaptée

- ▶ Utilisez uniquement une huile de compresseur frigorifique agréée par Mercedes-Benz.

▶ Ne mélangez pas l'huile de compresseur frigorifique agréée à une autre huile de compresseur frigorifique.

Faites toujours effectuer les travaux sur le système de climatisation dans un atelier qualifié. Toutes les prescriptions en vigueur ainsi que la norme SAE-J639 doivent impérativement être respectées.

La plaque d'information du système de climatisation pour le type de réfrigérant et l'huile de compresseur frigorifique (huile PAG) se trouve à l'intérieur du capot moteur.

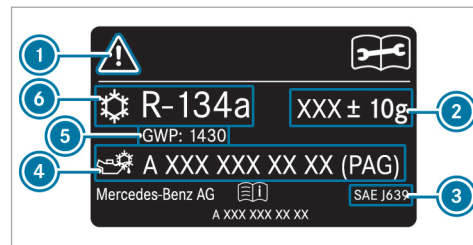

Plaque d'information (exemple - Etats-Unis)

- 1 Symboles pour les consignes de sécurité et de maintenance
- 2 Capacité de réfrigérant
- 3 Normes en vigueur
- 4 Référence de l'huile PAG
- 5 Potentiel de réchauffement global (PRG) du réfrigérant utilisé
- 6 Type de réfrigérant

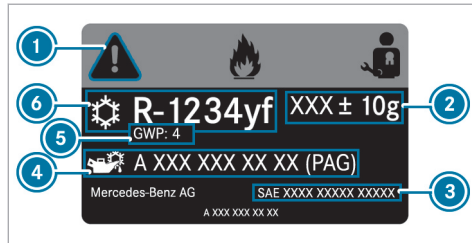

Plaque d'information (exemple - Canada)

- ① Symboles pour les consignes de sécurité et de maintenance
- ② Capacité de réfrigérant
- ③ Normes en vigueur
- ④ Référence de l'huile PAG
- ⑤ Potentiel de réchauffement global (PRG) du réfrigérant utilisé
- ⑥ Type de réfrigérant

Les symboles ① indiquent:

- les dangers possibles
- que les travaux de maintenance doivent être effectués par un atelier qualifié

Capacité de réfrigérant et capacité d'huile PAG
Ne s'applique pas aux véhicules hybrides rechargeables:

Capacité de réfrigérant

Modèle	Capacité
Tous les modèles	24,0 ± 0,4 oz (680 ± 10 g)

Capacité d'huile PAG

Modèle	Capacité
Tous les modèles	2,8 ± 0,4 oz (80 ± 10 g)

Véhicules hybrides rechargeables :

Capacité de réfrigérant (véhicules hybrides rechargeables)

Modèle	Capacité
GLE 400 e 4MATIC	24,7 ± 0,4 oz (700 ± 10 g)

Capacité d'huile PAG (véhicules hybrides rechargeables)

Modèle	Capacité
GLE 400 e 4MATIC	2,8 ± 0,4 oz (80 ± 10 g)

Caractéristiques du véhicule

Dimensions du véhicule

Les hauteurs indiquées peuvent varier en fonction

- de la monte pneumatique
- du chargement
- de l'état du train de roulement
- des équipements optionnels

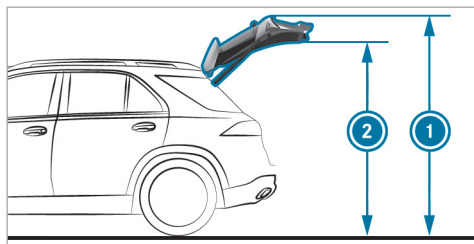

A l'exception des véhicules hybrides rechargeables :

Hauteur de basculement

	① Hauteur de basculement*	② Hauteur sous le hayon*
Véhicules équipés d'une suspension acier	87,3 in (2 217 mm)	78,2 in (1 986 mm)
Véhicules équipés de la suspension AIRMATIC	85,7 in (2 178 mm) - 89,1 in (2 263 mm)	76,7 in (1 947 mm) - 80,0 in (2 032 mm)

*Si la fonction d'abaissement de l'arrière du véhicule est activée, les valeurs sont inférieures.

A l'exception des véhicules hybrides rechargeables :

Dimensions du véhicule

Tous les modèles	
Longueur	193,9 in (4 924 mm)
Longueur (véhicules équipés d'un kit carrosserie AMG)	194,0 in (4 927 mm)
Largeur avec rétroviseurs extérieurs déployés	84,9 in (2 157 mm)
Hauteur (suspension acier)	70,7 in (1 797 mm)
Hauteur maximale (AIRMATIC)	72,5 in (1 842 mm)
Hauteur minimale (niveau normal)	70,2 in (1 782 mm)
Empattement	117,9 in (2 995 mm)
Garde au sol maximale (suspension acier)	8,1 in (205 mm)

Tous les modèles	
Garde au sol maximale (AIR-MATIC)	10,2 in (260 mm)
Garde au sol minimale (AIR-MATIC)	6,9 in (175 mm)
Diamètre de braquage	39,44 ft (12,02 m)
Diamètre de braquage (véhicules équipés d'un kit carrosserie AMG)	39,53 ft (12,05 m)

Véhicules hybrides rechargeables :

Hauteur de basculement et hauteur sous le hayon (véhicules hybrides rechargeables)

Modèle	① Hauteur de basculement*	② Hauteur sous le hayon*
Véhicules équipés d'une suspension acier	88,1 in (2 238 mm)	79,1 in (2 008 mm)
Véhicules équipés de la suspension AIRMATIC	85,7 in (2 178 mm) - 89,1 in (2 263 mm)	76,7 in (1 947 mm) - 80,0 in (2 032 mm)

* Si la fonction d'abaissement de l'arrière du véhicule est activée, les valeurs sont inférieures.

Dimensions du véhicule (véhicules hybrides rechargeables)

Tous les modèles	
Longueur	193,9 in (4 924 mm)
Largeur avec rétroviseurs extérieurs déployés	84,9 in (2 157 mm)
Hauteur (suspension acier)	71,1 in (1 807 mm)
Hauteur maximale (AIRMATIC)	72,5 in (1 842 mm)
Hauteur minimale (niveau normal)	70,2 in (1 782 mm)
Empattement	117,9 in (2 995 mm)
Garde au sol maximale (suspension acier)	8,1 in (205 mm)
Garde au sol maximale (AIR-MATIC)	9,4 in (240 mm)

Tous les modèles	
Garde au sol minimale (AIR-MATIC)	6,1 in (155 mm)
Diamètre de braquage	39,44 ft (12,02 m)

Poids et charges

Concernant les données indiquées pour les différents véhicules, tenez compte des remarques suivantes:

- Les équipements optionnels augmentent le poids à vide et réduisent la charge utile.
- Vous trouverez les spécifications de poids de votre véhicule sur la plaque signalétique du véhicule (→ page 500).

A l'exception des véhicules hybrides rechargeables:

Charge sur le toit

Modèle	Charge maximale sur le toit
Tous les modèles	220,5 lb (100 kg)

Véhicules hybrides rechargeables:

Charge sur le toit (véhicules hybrides rechargeables)

Modèle	Charge maximale sur le toit
Tous les modèles	220,5 lb (100 kg)

Conduite en tout-terrain

Profondeur de gué

! **REMARQUE** Dommages causés par l'eau lors des passages de gués

De l'eau peut s'infiltrer dans l'habitacle ou dans le compartiment moteur dans les cas suivants:

- La profondeur de gué maximale autorisée lorsque vous traversez des eaux stagnantes est dépassée.
- Une vague se forme à l'avant du véhicule lors du passage d'un gué.
- L'eau s'accumule lors du passage d'un gué où l'eau est en mouvement.

▶ Ne dépassez pas la profondeur de gué maximale autorisée et passez lentement le gué.

La valeur donnée indique la profondeur de gué maximale autorisée pour les véhicules en ordre de marche lors de traversées lentes en eaux stagnantes.

Lorsque vous traversez de l'eau en mouvement, la profondeur de gué autorisée est inférieure en raison de l'accumulation d'eau.

Tenez compte des remarques relatives à la conduite en tout-terrain et au passage de gués (→ page 192).

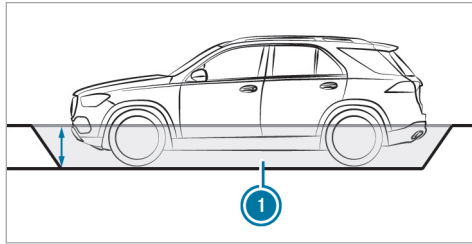

A l'exception des véhicules hybrides rechargeables :

Profondeur de gué

Modèle	① Profondeur de gué
Véhicules équipés d'une suspension acier	19,7 in (50 cm)
Véhicules équipés de la suspension AIRMATIC	
Niveau surélevé	19,7 in (50 cm)

Véhicules hybrides rechargeables :

Profondeur de gué (véhicules hybrides rechargeables)

Modèle	① Profondeur de gué
GLE 400 e 4MATIC	19,7 in (50 cm)

Angles de franchissement

Les valeurs indiquées sont des valeurs maximales pour les véhicules en ordre de marche.

Tenez compte des remarques relatives aux montées et descentes en tout-terrain (→ page 192).

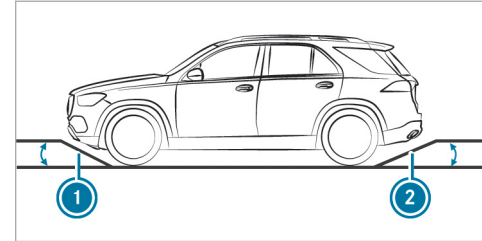

A l'exception des véhicules hybrides rechargeables :

Angles de franchissement (véhicules sans kit de carrosserie AMG)

Tous les modèles	① Avant	② Arrière
Véhicules équipés d'une suspension acier*	25°	25°
Véhicules équipés de la suspension AIRMATIC*		

Tous les modèles	1 Avant	2 Arrière
Niveau normal	25°	24°
Niveau surélevé	29°	28°

Angles de franchissement (véhicules équipés d'un kit de carrosserie AMG)

Tous les modèles	1 Avant	2 Arrière
Véhicules équipés d'une suspension acier	21°	24°
Véhicules équipés de la suspension AIRMATIC		
Niveau normal	21°	24°
Niveau surélevé	25°	27°

*En fonction des dimensions des pneus

Véhicules hybrides rechargeables :

Angles de franchissement (véhicules hybrides rechargeables sans kit de carrosserie AMG)

GLE 400 e 4MATIC	1 Avant	2 Arrière
Véhicules équipés d'une suspension acier*	25°	26°
Véhicules équipés de la suspension AIRMATIC*		
Niveau normal	25°	24°
Niveau surélevé	29°	28°

Angles de franchissement (véhicules hybrides rechargeables équipés d'un kit de carrosserie AMG)

GLE 400 e 4MATIC	1 Avant	2 Arrière
Véhicules équipés d'une suspension acier	21°	26°
Véhicules équipés de la suspension AIRMATIC		
Niveau normal	21°	24°
Niveau surélevé	25°	27°

*En fonction des dimensions des pneus

Aptitude en côte maximale

L'aptitude en côte du véhicule dépend de la répartition du poids dans le véhicule, des conditions du terrain et de la nature du terrain.

La valeur indiquée s'applique aux cas suivants:

- Le véhicule est en ordre de marche.

- La nature du terrain et la motricité sont bonnes.

Une aptitude en côte de 100 % correspond à une côte de 45°.

Tenez compte des remarques relatives aux montées et descentes en tout-terrain (→ page 192).

A l'exception des véhicules hybrides rechargeables :

Aptitude en côte

Modèle	Aptitude en côte maximale
Tous les modèles	80 %

Véhicules hybrides rechargeables :

Aptitude en côté (véhicules hybrides rechargeables)

Modèle	Aptitude en côté maximale
GLE 400 e 4MATIC	80 %

Batterie haute tension (véhicules hybrides rechargeables)

Les valeurs manquantes n'étaient pas disponibles au moment de la clôture de la rédaction.

Energie disponible et temps de charge

GLE 400 e 4MATIC	
Type	Lithium-ion
Capacité maximale de la batterie	31,2 kWh
Autonomie en mode tout électrique	
Temps de charge – mode 4 avec une puissance de charge de 60 kW	env. 20 min

GLE 400 e 4MATIC

Temps de charge – mode 3 avec une puissance de charge de 9,6 kW	env. 2 h 30 min
Temps de charge – mode 2 avec une puissance de charge de 1,4 kW	env. 24 h

Les temps de charge en mode 2 et en mode 3 sont valables pour une charge avec du courant alternatif de 0 % à 100 % de l'énergie disponible utilisable.

Le temps de charge en mode 4 est valable pour une charge avec du courant continu de 10 % à 80 % de l'énergie disponible utilisable.

Le temps de charge dépend de l'état de la batterie, de la température environnante et de la puissance de charge. La puissance de charge, quant à elle, dépend de la tension du secteur, de l'intensité et du type de raccordement au réseau.

Vous trouverez la plage de tension nominale pour votre véhicule sur la plaque d'information située dans le volet de prise.

Dispositif d'attelage

Remarques générales relatives au dispositif d'attelage

En fonction du type de véhicule, des modifications au niveau du système de refroidissement sont nécessaires. Le montage ultérieur d'un dispositif d'attelage est uniquement autorisé si une charge remorquée est inscrite dans les documents du véhicule.

Pour de plus amples informations, adressez-vous à un atelier qualifié.

Tenez compte des informations et des remarques relatives au dispositif d'attelage (→ page 331).

Charge remorquée

A l'exception des véhicules hybrides rechargeables :

La charge d'appui n'est pas comprise dans la charge remorquée.

Charge remorquée, remorque freinée

Modèle	Charge remorquée, remorque freinée
GLE 350	5 952,5 lb (2 700 kg)
Tous les autres modèles	7 716,2 lb (3 500 kg)

Véhicules hybrides rechargeables :

Charge remorquée, remorque freinée

Modèle	Charge remorquée, remorque freinée
GLE 400 e 4MATIC	7 716,2 lb (3 500 kg)

Charge d'appui et charge maximale

! **REMARQUE** Dommages dus au détachement de la remorque

Si la charge d'appui autorisée n'est pas suffisamment exploitée, la remorque peut se détacher.

- ▶ Veillez à ce que la charge d'appui ne soit jamais inférieure à 110,2 lb (50 kg).
- ▶ Exploitez autant que possible la charge d'appui maximale autorisée.

! **REMARQUE** Dommages dus au détachement du porte-vélos

En cas d'utilisation d'un porte-vélos, il faut tenir compte de la charge maximale en plus de la charge d'appui maximale.

- ▶ Ne dépassez pas la charge maximale autorisée.

A l'exception des véhicules hybrides rechargeables :

Charge d'appui

Modèle	Charge d'appui maximale
GLE 350	476,2 lb (216 kg)
Tous les autres modèles	617,3 lb (280 kg)

Charge

Tous les modèles	Charge maximale
En cas de fixation du porte-vélo à la boule d'attelage	165,3 lb (75 kg)
En cas de fixation du porte-vélo à la boule d'attelage et sur les axes de guidage	220,5 lb (100 kg)

Véhicules hybrides rechargeables :**Charge d'appui (véhicules hybrides rechargeables)**

Modèle	Charge d'appui maximale
GLE 400 e 4MATIC	617,3 lb (280 kg)

Charge (véhicules hybrides rechargeables)

GLE 400 e 4MATIC	Charge maximale
En cas de fixation du porte-vélo à la boule d'attelage	165,3 lb (75 kg)
En cas de fixation du porte-vélo à la boule d'attelage et sur les axes de guidage	220,5 lb (100 kg)

Messages d'écran

Introduction

■ Remarques relatives aux messages d'écran

Des messages d'écran apparaissent sur l'écran conducteur.

Les messages d'écran comportant une représentation graphique peuvent être représentés de manière simplifiée dans la notice d'utilisation et différer de l'affichage apparaissant sur l'écran conducteur. Les messages d'écran à haut niveau de priorité apparaissent en rouge sur l'écran conducteur. Certains messages d'écran sont accompagnés d'un signal d'alerte.

Suivez les instructions données dans les messages d'écran et tenez compte des remarques supplémentaires qui figurent dans la présente notice d'utilisation.

En outre, des symboles apparaissent pour certains messages d'écran:

- ⓘ Autres informations
- [x] Masquage du message d'écran

Avec le Touch Control gauche, vous pouvez choisir chaque symbole par effleurement de l'écran avec le doigt vers la gauche ou vers la droite.

Appuyez sur ⓘ pour afficher d'autres informations à ce sujet sur l'écran central. Appuyez sur [x] pour masquer le message d'écran.

Vous pouvez masquer les messages d'écran pouvant être validés en appuyant sur la touche [↩] ou sur le Touch Control gauche. Les messages d'écran sont alors enregistrés dans la mémoire des messages.

Éliminez la cause d'un message d'écran le plus rapidement possible.

Les messages d'écran à haut niveau de priorité ne peuvent pas être masqués. Ces messages d'écran restent affichés sur l'écran conducteur jusqu'à ce que la cause du message d'écran ait été éliminée.

■ Affichage des messages d'écran mémorisés

Écran conducteur:

↪ Maintenance

Mémoire des messages: XX apparaît sur l'écran conducteur.

▶ Balayez du doigt vers le haut ou vers le bas sur le Touch Control gauche pour faire défiler les messages d'écran.

▶ **Sortie de l'affichage:** appuyez sur la touche Retour [↩].

Sécurité des occupants

Messages sur le visuel	Causes et conséquences possibles et ► Solutions
 <p data-bbox="195 384 473 430">Système de retenue Défaut Aller à l'atelier</p>	<p data-bbox="526 291 1036 317">* Le système de retenue est en panne (→ page 51).</p> <div data-bbox="550 332 1696 474" style="border: 1px solid gray; padding: 5px;"> <p data-bbox="559 342 1526 368">▲ ATTENTION Risque de blessure dû à des dysfonctionnements au niveau du système de retenue</p> <p data-bbox="559 381 1683 430">Des éléments du système de retenue peuvent être activés par inadvertance ou ne pas se déclencher comme prévu en cas d'accident.</p> <ul data-bbox="559 443 1448 469" style="list-style-type: none"> ► Faites immédiatement contrôler et réparer le système de retenue par un atelier qualifié. </div> <p data-bbox="543 495 879 521">Véhicules hybrides rechargeables :</p> <div data-bbox="550 536 1696 771" style="border: 1px solid gray; padding: 5px;"> <p data-bbox="559 547 1345 572">▲ DANGER Danger de mort dû à des défauts au niveau du système de retenue</p> <p data-bbox="559 585 1683 635">Des éléments du système de retenue peuvent être activés par inadvertance ou ne pas se déclencher comme prévu en cas d'accident. Le réseau de bord haute tension pourrait ne pas être coupé comme prévu en cas d'accident.</p> <p data-bbox="559 647 1628 697">Si vous touchez des composants endommagés du réseau de bord haute tension, vous risquez de recevoir une décharge électrique.</p> <ul data-bbox="559 709 1448 766" style="list-style-type: none"> ► Faites immédiatement contrôler et réparer le système de retenue par un atelier qualifié. ► Après un accident, arrêtez immédiatement le véhicule. </div>

Messages sur le visuel



avant gauche Défaut Aller
à l'atelier (exemple)

Causes et conséquences possibles et ► Solutions

* Le système de retenue est en panne (→ page 51).

▲ ATTENTION Risque de blessure dû à des dysfonctionnements au niveau du système de retenue

Des éléments du système de retenue peuvent être activés par inadvertance ou ne pas se déclencher comme prévu en cas d'accident.

► Faites immédiatement contrôler et réparer le système de retenue par un atelier qualifié.

Véhicules hybrides rechargeables :

▲ DANGER Danger de mort dû à des défauts au niveau du système de retenue

Des éléments du système de retenue peuvent être activés par inadvertance ou ne pas se déclencher comme prévu en cas d'accident. Le réseau de bord haute tension pourrait ne pas être coupé comme prévu en cas d'accident.

Si vous touchez des composants endommagés du réseau de bord haute tension, vous risquez de recevoir une décharge électrique.

► Faites immédiatement contrôler et réparer le système de retenue par un atelier qualifié.

► Après un accident, arrêtez immédiatement le véhicule.



Messages sur le visuel	Causes et conséquences possibles et ► Solutions
 <p data-bbox="195 342 408 420">Airbag rideau gauche Défaut Aller à l'atelier (exemple)</p>	<p data-bbox="524 251 1036 275">* Le système de retenue est en panne (→ page 51).</p> <div data-bbox="550 294 1698 434" style="border: 1px solid gray; padding: 5px;"> <p data-bbox="559 301 1663 329">▲ ATTENTION Risque de blessure ou danger de mort dû à des dysfonctionnements au niveau de l'airbag rideau</p> <p data-bbox="559 339 1642 389">Lorsque l'airbag rideau est en panne, il risque de s'activer intempestivement ou ne pas se déclencher lors d'un accident.</p> <p data-bbox="559 399 1369 427">► Faites immédiatement contrôler et réparer l'airbag rideau par un atelier qualifié.</p> </div>
<p data-bbox="195 451 463 501">Airbag passager désactivé cf. notice d'utilisation</p>	<p data-bbox="524 451 1674 501">* L'airbag passager est désactivé alors qu'un adulte ou une personne de taille correspondante occupe le siège passager. Si des forces supplémentaires s'exercent sur le siège, le système risque de mesurer un poids trop faible.</p> <div data-bbox="550 520 1698 726" style="border: 1px solid gray; padding: 5px;"> <p data-bbox="559 529 1491 557">▲ ATTENTION - Risque de blessure ou danger de mort lorsque l'airbag passager est désactivé</p> <p data-bbox="559 567 1653 617">Si l'airbag passager est désactivé, il ne se déclenchera pas en cas d'accident et n'est alors pas en mesure d'apporter la protection prévue.</p> <p data-bbox="559 627 1659 677">Une personne qui se trouve sur le siège passager risque alors d'entrer en contact avec des parties de l'habitacle par exemple, notamment si elle est trop près du poste de conduite.</p> <p data-bbox="559 687 1446 715">► Assurez-vous avant et pendant la marche que le statut de l'airbag passager est correct.</p> </div> <ul data-bbox="543 741 1419 871" style="list-style-type: none"> <li data-bbox="543 741 1332 769">► Arrêtez-vous immédiatement en tenant compte des conditions de circulation. <li data-bbox="543 778 1264 806">► Assurez-vous qu'aucun objet ne soit coincé sous le siège du passager. <li data-bbox="543 814 1419 842">► Contrôlez le statut de la désactivation automatique de l'airbag passager (→ page 53). <li data-bbox="543 850 1230 871">► Si nécessaire, rendez-vous immédiatement dans un atelier qualifié.



Messages sur le visuel	Causes et conséquences possibles et ► Solutions
<p>Airbag passager activé cf. notice d'utilisation</p>	<p>* L'airbag passager est activé pendant la marche dans les situations suivantes:</p> <ul style="list-style-type: none">• Un enfant, une personne de petite taille ou un objet ayant un poids inférieur au seuil de poids du système se trouve sur le siège passager.• Le siège passager est inoccupé. <p>Dans certains cas, le système détecte des objets ou des forces exerçant un poids supplémentaire sur le siège.</p> <p>▲ ATTENTION Risque de blessure ou danger de mort dû à l'utilisation d'un système de retenue pour enfants alors que l'airbag passager est activé</p> <p>Si vous installez un enfant dans un système de retenue pour enfants sur le siège passager alors que l'airbag passager est activé, l'airbag passager peut se déclencher en cas d'accident.</p> <p>L'enfant risque d'être heurté par l'airbag.</p> <p>► Assurez-vous avant et pendant la marche que le statut de l'airbag passager est correct.</p> <p>NE JAMAIS installer de système de retenue pour enfants dos à la route sur un siège protégé par un AIRBAG FRONTAL ACTIVE. Cela peut provoquer la MORT de l'ENFANT ou le BLESSER GRAVEMENT.</p> <ul style="list-style-type: none">► Arrêtez-vous immédiatement en tenant compte des conditions de circulation.► Assurez-vous qu'aucun objet ne soit coincé sous le siège du passager.► Contrôlez le statut de la désactivation automatique de l'airbag passager (→ page 53).► Si nécessaire, rendez-vous immédiatement dans un atelier qualifié.

Messages sur le visuel	Causes et conséquences possibles et ► Solutions
<p>Rappel de présence de personnes ne fonctionne pas</p>	<ul style="list-style-type: none"> * Le rappel de présence de personnes est en panne. <ul style="list-style-type: none"> ► Rendez-vous dans un atelier qualifié.
<div style="border: 1px solid black; padding: 5px; text-align: center;">  </div> <p>Ne pas laisser de personnes ou d'animaux ds le véhicule</p>	<ul style="list-style-type: none"> * Le rappel de présence de personnes suppose que des personnes ou des animaux sont à l'arrière du véhicule. <ul style="list-style-type: none"> ► Lorsque vous quittez le véhicule, ne laissez personne ni aucun animal à l'intérieur.



Clé





Messages sur le visuel	Causes et conséquences possibles et ► Solutions
<div style="border: 1px solid black; padding: 5px; text-align: center;">  </div> <p>Remplacer la clé</p>	<ul style="list-style-type: none"> * Faites remplacer la clé. <ul style="list-style-type: none"> ► Rendez-vous dans un atelier qualifié.

Messages sur le visuel	Causes et conséquences possibles et ► Solutions
 <p>Remplacer piles de la clé</p>	<p>* La pile de la clé est déchargée.</p> <ul style="list-style-type: none"> ► Remplacez la pile (→ page 85).
 <p>Clé non identifiée (message d'écran blanc)</p>	<p>* La clé ne peut pas être identifiée pour le moment.</p> <ul style="list-style-type: none"> ► Changez la clé de place dans le véhicule. ► Essayez de démarrer le véhicule. ► Si la clé ne peut toujours pas être identifiée, posez la clé dans le bac de rangement pour le démarrage avec la clé (→ page 184). ► Démarrez le véhicule.
 <p>Clé non identifiée (message d'écran rouge)</p>	<p>* La clé n'est plus détectée pendant le trajet et ne se trouve éventuellement plus dans le véhicule.</p> <p>Lorsque la clé ne se trouve plus dans le véhicule et que vous arrêtez le véhicule:</p> <ul style="list-style-type: none"> • Vous ne pouvez plus démarrer le véhicule. • Vous ne pouvez pas verrouiller le véhicule de manière centralisée. <ul style="list-style-type: none"> ► Assurez-vous que la clé se trouve dans le véhicule. <p>Lorsque la clé se trouve à l'intérieur du véhicule mais n'est tout de même pas détectée:</p> <ul style="list-style-type: none"> ► Arrêtez-vous immédiatement en tenant compte des conditions de circulation.

Messages sur le visuel	Causes et conséquences possibles et ► Solutions
	<ul style="list-style-type: none"> ► Posez la clé dans le bac de rangement pour le démarrage avec la clé (→ page 184). <p>La pile de la clé est faible ou déchargée.</p> <ul style="list-style-type: none"> ► Contrôlez la pile à l'aide du voyant (→ page 82). ► Si nécessaire, remplacez la pile de la clé (→ page 85).
 <p data-bbox="195 505 463 554">Initialisation clé... Veuillez patienter</p>	<p data-bbox="519 415 1134 436">* Le véhicule réalise des calculs pour initialiser la nouvelle clé.</p> <ul style="list-style-type: none"> ► Attendez que le processus de calcul soit terminé.
 <p data-bbox="195 668 352 697">Emporter la clé</p>	<p data-bbox="519 578 1683 629">* En outre, un signal d'alerte retentit. Ce message vous rappelle que vous devez toujours prendre la clé avec vous lorsque vous quittez le véhicule.</p>
<p data-bbox="195 721 463 795">Déposer la clé à l'endroit prévu à cet effet cf. notice d'utilisation</p>	<p data-bbox="519 721 894 741">* La détection de la clé est en panne.</p> <ul style="list-style-type: none"> ► Changez la clé de place dans le véhicule. ► Posez la clé dans le bac de rangement pour le démarrage avec la clé (→ page 184).



Eclairage

Messages sur le visuel	Causes et conséquences possibles et ► Solutions
 <p data-bbox="144 381 352 436">Feu croisement gauche (exemple)</p>	<ul style="list-style-type: none"> <li data-bbox="469 288 912 311">* La lampe correspondante est défectueuse. <li data-bbox="493 322 857 346">► Continuez de rouler prudemment. <li data-bbox="493 356 1042 380">► Rendez-vous immédiatement dans un atelier qualifié. <li data-bbox="493 390 1596 439">ⓘ Lampes LED: le message d'écran apparaît pour les feux correspondants uniquement si toutes les diodes sont défectueuses.
 <p data-bbox="144 553 408 601">Défaut cf. notice d'utilisation</p>	<ul style="list-style-type: none"> <li data-bbox="469 459 833 483">* L'éclairage extérieur est en panne. <li data-bbox="493 494 885 518">► Rendez-vous dans un atelier qualifié.
 <p data-bbox="144 718 421 767">Allumage feux automatique ne fonctionne pas</p>	<ul style="list-style-type: none"> <li data-bbox="469 625 1249 649">* Le capteur de luminosité pour l'éclairage extérieur automatique est en panne. <li data-bbox="493 659 885 683">► Rendez-vous dans un atelier qualifié.

Messages sur le visuel	Causes et conséquences possibles et ► Solutions
 <p data-bbox="195 342 449 391">Eclairage actif virages ne fonctionne pas</p>	<p data-bbox="519 252 999 273">* L'éclairage actif dans les virages est en panne.</p> <p data-bbox="543 285 935 306">► Rendez-vous dans un atelier qualifié.</p>
 <p data-bbox="195 511 467 532">Allumer éclairage extérieur</p>	<p data-bbox="519 421 907 442">* Vous roulez sans feux de croisement.</p> <p data-bbox="543 454 1116 475">► Tournez le commutateur d'éclairage sur  ou AUTO.</p>
 <p data-bbox="195 651 365 672">Eteindre les feux</p>	<p data-bbox="519 561 1166 582">* Vous quittez le véhicule alors que la lumière est encore allumée.</p> <p data-bbox="543 594 999 615">► Tournez le contacteur d'éclairage sur AUTO.</p>
 <p data-bbox="195 791 476 840">Feux de croisement dynamiques ne fonctionnent pas</p>	<p data-bbox="519 701 1696 750">* Les feux de croisement dynamiques sont en panne. Le système d'éclairage continue de fonctionner sans les fonctions de feux de croisement dynamiques.</p> <p data-bbox="543 762 935 783">► Rendez-vous dans un atelier qualifié.</p>

Messages sur le visuel	Causes et conséquences possibles et ► Solutions
Assistant adapt. feux route pas dispo. pr l'instant cf. notice d'utilisation	<p>* L'assistant de feux de route adaptatifs n'est momentanément pas disponible. Les limites système sont atteintes (→ page 154). Dès que les causes de l'anomalie sont supprimées, le système est de nouveau disponible. Le message d'écran Assistant adapt. feux route de nouveau disponible apparaît.</p> <ul style="list-style-type: none">► Continuez à rouler.► Commandez manuellement les feux de route jusqu'à ce que l'assistant de feux de route adaptatifs soit à nouveau disponible.
Assistant adapt. feux route ne fonctionne pas	<p>* L'assistant de feux de route adaptatifs est en panne.</p> <ul style="list-style-type: none">► Continuez à rouler. <p>ou</p> <ul style="list-style-type: none">► Arrêtez-vous en tenant compte des conditions de circulation et redémarrez le véhicule.► Si le message d'écran ne disparaît pas, rendez-vous dans un atelier qualifié.► D'ici là, commandez manuellement les feux de route.
Feux de détresse Défaut	<p>* Le contacteur des feux de détresse est en panne.</p> <ul style="list-style-type: none">► Rendez-vous dans un atelier qualifié.



Climatisation

Messages sur le visuel	Causes et conséquences possibles et ► Solutions
 <p data-bbox="195 384 454 458">pas disponible pour l'instant Charge de la batterie HT non terminée</p>	<p data-bbox="524 291 1504 314">* La batterie haute tension est rechargée. Vous ne pouvez pas mettre en marche la préclimatisation.</p> <ul style="list-style-type: none"> <li data-bbox="543 325 1304 349">► Attendez que le processus de charge ait atteint un état de charge minimal.
 <p data-bbox="195 581 445 627">pas disponible pour l'instant Charger batterie HT</p>	<p data-bbox="524 487 1641 511">* La tension de la batterie haute tension est trop basse. Vous ne pouvez pas mettre en marche la préclimatisation.</p> <ul style="list-style-type: none"> <li data-bbox="543 522 1073 545">► Rechargez la batterie haute tension (→ page 220).
 <p data-bbox="195 746 454 845">Préclimatisation via la clé de nouveau disponible après démarrage du véhicule</p>	<p data-bbox="524 653 1548 677">* Vous avez essayé plus de 2 fois de mettre en marche la préclimatisation alors que le moteur est arrêté.</p> <ul style="list-style-type: none"> <li data-bbox="543 687 1073 736">► Démarrez le véhicule pendant 10 secondes. La préclimatisation est de nouveau opérationnelle.



Messages sur le visuel	Causes et conséquences possibles et ► Solutions
 <p data-bbox="144 342 417 443">Préclimatisation via la clé pas disponible pour l'instant Batterie haute tension faible</p>	<ul style="list-style-type: none">* La tension de la batterie haute tension est trop basse. Vous ne pouvez pas mettre en marche la préclimatisation.<ul style="list-style-type: none">► Rechargez la batterie haute tension (→ page 220).La préclimatisation est de nouveau opérationnelle lorsque la batterie haute tension est suffisamment chargée.



Systeme d'entraînement



Messages sur le visuel	Causes et conséquences possibles et ► Solutions
 <p data-bbox="144 687 384 736">Remorquage interdit cf. notice d'utilisation</p>	<ul style="list-style-type: none">* Le système d'entraînement est en panne.<ul style="list-style-type: none">► Transportez le véhicule uniquement sur un utilitaire léger ou sur une remorque (→ page 449).



Messages sur le visuel	Causes et conséquences possibles et ► Solutions
 <p data-bbox="195 342 462 391">Avertisseur sonore pour piétons ne fonctionne pas</p>	<p data-bbox="524 251 1677 300">* Le générateur de sons (système d'alerte acoustique du véhicule) est en panne. Le véhicule n'engendre pas de bruits de roulement. Il peut arriver que le véhicule ne soit pas entendu par les autres usagers.</p> <ul style="list-style-type: none"> <li data-bbox="543 311 1134 334">► Adoptez un style de conduite particulièrement prévoyant. <li data-bbox="543 346 935 368">► Rendez-vous dans un atelier qualifié.
 <p data-bbox="195 510 449 533">Câble de charge branché</p>	<p data-bbox="524 419 1230 442">* Vous ne pouvez pas démarrer tant que le câble de charge est branché.</p> <ul style="list-style-type: none"> <li data-bbox="543 453 1003 476">► Débranchez le câble de charge du véhicule.
<p data-bbox="195 562 476 632">Câble de charge Déverrouillage impossible cf. notice d'utilisation</p>	<p data-bbox="524 562 1452 585">* La fiche de câble de charge ne peut pas être débranchée de la prise de la borne de recharge.</p> <ul style="list-style-type: none"> <li data-bbox="543 596 1252 619">► Appuyez sur le contacteur d'arrêt d'urgence de la borne de recharge. <p data-bbox="543 646 1212 669">Si la fiche de câble de charge ne peut toujours pas être débranchée:</p> <ul style="list-style-type: none"> <li data-bbox="543 680 1702 729">► Demandez l'aide du personnel de service de l'exploitant de la borne de recharge en appuyant sur la touche d'appel d'urgence située sur la borne de recharge ou en appelant l'un des numéros d'urgence qui y sont indiqués.
<p data-bbox="195 746 454 821">Le véhicule n'est pas en charge pour l'instant. Défaut borne de recharge</p>	<p data-bbox="524 746 1493 769">* Un dysfonctionnement est survenu sur la borne de recharge ou la carte RFID n'est pas reconnue.</p> <ul style="list-style-type: none"> <li data-bbox="543 781 1208 803">► Lancez le processus de charge sur une autre borne de recharge. <li data-bbox="543 815 574 838">ou <li data-bbox="543 849 1064 872">► Faites vérifier le fonctionnement de la carte RFID.

Messages sur le visuel	Causes et conséquences possibles et ► Solutions
<p>Mode de charge pas disponible pour l'instant Réessayez ou changez de mode de charge</p>	<p>* Un dysfonctionnement temporaire est survenu sur la borne de recharge.</p> <ul style="list-style-type: none"> ► Attendez la disparition du dysfonctionnement. <p>ou</p> <ul style="list-style-type: none"> ► Lancez le processus de charge sur une autre borne de recharge.
<p>Défaut charge Changez mode de charge cf. notice d'utilisation</p>	<p>* Un dysfonctionnement temporaire est survenu sur la borne de recharge.</p> <ul style="list-style-type: none"> ► Attendez la disparition du dysfonctionnement. <p>ou</p> <ul style="list-style-type: none"> ► Lancez le processus de charge sur une autre borne de recharge.
<p>Uniquement entraînement électrique disponible Puissance limitée</p>	<p>* Le réservoir de carburant est vide et le moteur thermique est arrêté. La puissance d'entraînement de votre véhicule est limitée car vous roulez en mode de fonctionnement électrique.</p> <ul style="list-style-type: none"> ► Ravitaillez immédiatement le véhicule. Ensuite, des limitations temporaires de la disponibilité du mode de fonctionnement électrique peuvent survenir sur une distance d'environ 31 mi (50 km). <p>S'il y a du carburant, il y a un défaut au niveau du moteur thermique.</p> <ul style="list-style-type: none"> ► Rendez-vous dans un atelier qualifié.
<p>Programme de conduite "Electric" pas disponible pour l'instant</p>	<p>* L'état de charge de la batterie haute tension n'est pas suffisant pour le programme de conduite Electric. Rechargez la batterie haute tension (→ page 220).</p>

Messages sur le visuel	Causes et conséquences possibles et ► Solutions
<p>Puissance d'entraînement réduite cf. notice d'utilisation</p>	<ul style="list-style-type: none"> * Le système d'entraînement passe en mode fonctionnement de secours en raison d'un dysfonctionnement. <ul style="list-style-type: none"> ► Continuez de rouler prudemment. ► Rendez-vous dans un atelier qualifié.
<p>Préparation du système d'entraînement...</p>	<ul style="list-style-type: none"> * Contrôle de l'isolation du système d'entraînement en cours. Ce processus peut prendre jusqu'à 10 secondes.
<div style="text-align: center;">  </div> <p>Surchauffe batterie S'arrêter, tous descendre! Si possible en plein air</p>	<ul style="list-style-type: none"> * Véhicules hybrides rechargeables: la batterie haute tension est en surchauffe. Il y a risque d'incendie! <ul style="list-style-type: none"> ► Arrêtez-vous immédiatement en tenant compte des conditions de circulation. ► Si possible, arrêtez le véhicule dehors et faites sortir tous les occupants du véhicule. ⓘ Les fonctions d'assistance du véhicule peuvent s'activer automatiquement, par exemple le mode recyclage d'air de la climatisation. ► Ne continuez pas de rouler. ► En cas de dégagement de fumée, quittez la zone de danger et prévenez immédiatement les pompiers. ► Même s'il n'y a aucun signe extérieur indiquant un potentiel incendie, prenez contact avec un atelier qualifié.
<div style="text-align: center;">  </div> <p>Défaut</p>	<ul style="list-style-type: none"> * Le système d'entraînement est en panne. En outre, un signal d'alerte retentit. <ul style="list-style-type: none"> ► Rendez-vous dans un atelier qualifié.

Messages sur le visuel	Causes et conséquences possibles et ► Solutions
 <p>Défaut Aller à l'atelier</p>	<ul style="list-style-type: none"> * Le système d'entraînement est en panne. <ul style="list-style-type: none"> ► Rendez-vous dans un atelier qualifié.
<p>Aller à l'atelier sans changer de rapport</p>	<ul style="list-style-type: none"> * Vous ne pouvez pas redémarrer le système d'entraînement en raison d'une panne. En cas de changement de la position de la boîte de vitesses avec le levier sélecteur DIRECT SELECT, le système de propulsion est immobilisé sur la position parking P ou au point mort N. <ul style="list-style-type: none"> ► Rendez-vous dans un atelier qualifié sans changer la position de la boîte de vitesses.
 <p>Faire contrôler le système haute tension cf. notice d'utilisation</p>	<ul style="list-style-type: none"> * Une limitation du fonctionnement est survenue au niveau du système d'entraînement. <ul style="list-style-type: none"> ► Rendez-vous dans un atelier qualifié.
<p>Aller à l'atelier sans redémarrer</p>	<ul style="list-style-type: none"> * En raison d'un défaut, un redémarrage du système d'entraînement n'est pas possible. <ul style="list-style-type: none"> ► Roulez jusqu'à l'atelier qualifié le plus proche sans arrêter le système d'entraînement.

Messages sur le visuel	Causes et conséquences possibles et ► Solutions
 <p>Défaut</p>	<ul style="list-style-type: none"> * Le système d'entraînement est en panne. La puissance d'entraînement de votre véhicule est limitée. <ul style="list-style-type: none"> ► Rendez-vous dans un atelier qualifié.
 <p>S'arrêter Eteindre le véhicule</p>	<ul style="list-style-type: none"> * Le système d'entraînement est en panne. <ul style="list-style-type: none"> ► Arrêtez-vous immédiatement en tenant compte des conditions de circulation et arrêtez le système d'entraînement. Ne continuez pas de rouler. ► Ne remorquez pas le véhicule, si nécessaire interrompez le remorquage. ► Prenez contact avec un atelier qualifié.
 <p>Puissance très limitée</p>	<ul style="list-style-type: none"> * Le système d'entraînement ne se trouve pas dans la plage normale de températures de service, par exemple en cas de températures extérieures extrêmes (élevées ou basses). La puissance d'entraînement est fortement limitée. Lorsque la température de service du système d'entraînement revient à la normale, la pleine puissance d'entraînement est à nouveau disponible. Le message d'écran disparaît. * Si la puissance du système d'entraînement continue d'être réduite, c'est que le système d'entraînement présente un défaut. <ul style="list-style-type: none"> ► Continuez de rouler prudemment. ► Rendez-vous dans un atelier qualifié.

Messages sur le visuel	Causes et conséquences possibles et ► Solutions
 <p>Purge du réservoir... Veuillez patienter</p>	<p>* Véhicules équipés d'un moteur à essence : la pression dans le réservoir de carburant est réduite avant l'ouverture de la trappe de réservoir. La réduction de la pression peut durer jusqu'à 15 minutes.</p>
 <p>Réservoir purgé Véhicule prêt pour le ravitaillement</p>	<p>* Véhicules équipés d'un moteur à essence : il n'y a plus de pression dans le réservoir de carburant et la trappe de réservoir s'ouvre.</p>
 <p>Purge du réservoir Défaut Aller à l'atelier</p>	<p>* Véhicules équipés d'un moteur à essence : le système d'alimentation en carburant est en panne.</p> <p>► Rendez-vous dans un atelier qualifié.</p>

Véhicule

Messages sur le visuel

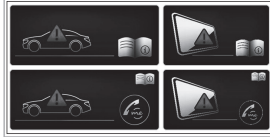

Causes et conséquences possibles et ► Solutions

- * L'écran conducteur est en panne en raison d'un échec de la mise à jour de logiciel.
Le message d'écran s'affiche à chaque démarrage du véhicule.

⚠ ATTENTION Risque d'accident en cas de panne de l'écran conducteur

Si l'écran conducteur est en panne ou en cas de défaut, les limitations du fonctionnement de systèmes importants pour la sécurité ne sont pas identifiables.

La sécurité de fonctionnement de votre véhicule risque d'être compromise.

- Continuez de rouler prudemment.
- Faites immédiatement contrôler le véhicule par un atelier qualifié.

Si la sécurité de fonctionnement de votre véhicule est compromise, arrêtez immédiatement le véhicule à l'écart de la circulation. Prenez contact avec un atelier qualifié.

Véhicules hybrides rechargeables :



⚠ ATTENTION Risque d'accident en cas de panne de l'écran conducteur



En cas de panne ou de dysfonctionnement de l'écran conducteur, vous ne pouvez pas identifier des limitations du fonctionnement des systèmes importants pour la sécurité. Ceci peut compromettre la sécurité de fonctionnement de votre véhicule.



- Arrêtez immédiatement le véhicule à l'écart de la circulation et prenez contact avec un atelier qualifié.



Messages sur le visuel	Causes et conséquences possibles et ► Solutions
	<p>Si l'écran conducteur est en panne, vous ne pouvez pas reconnaître les limitations du fonctionnement des systèmes importants pour la sécurité ou l'affichage de la vitesse, par exemple. La sécurité de fonctionnement du véhicule risque d'être compromise (→ page 368).</p> <p>► Faites immédiatement contrôler le véhicule par un atelier qualifié.</p>
<p>Démarrage du véhicule impossible cf. notice d'utilisation</p>	<p>* Le démarrage du véhicule n'est pas possible.</p> <p>► Arrêtez le véhicule, puis remettez-le en marche.</p> <p>► Si le message d'écran reste affiché, prenez contact avec un atelier qualifié.</p> <p>* Véhicules équipés d'un réseau de bord 48 V : l'état de charge de la batterie 48 V est trop faible. Vous ne pouvez plus démarrer le véhicule.</p> <p>► Arrêtez les consommateurs électriques qui ne sont pas indispensables.</p> <p>► Branchez sur le point d'aide au démarrage de la batterie 12 V un chargeur agréé et approprié pour Mercedes-Benz qui soit doté d'une puissance de charge suffisante (→ page 446). La batterie 48 V est rechargée automatiquement par l'intermédiaire du convertisseur de tension dont est équipé le véhicule.</p>
<p>Véhicule opérationnel L'arrêt a lieu lors du verrouillage ou automat. après quelques minutes.</p>	<p>* Vous êtes sur le point de quitter le véhicule en état de marche.</p> <p>► Arrêtez le véhicule, immobilisez le pour qu'il ne puisse pas se mettre à rouler et prenez la clé avec vous.</p> <p>► Si vous restez à bord du véhicule, arrêtez les consommateurs électriques (chauffage de siège, parexemple). Sinon la batterie 12 V risque de se décharger et vous ne pourrez démarrer le véhicule qu'à l'aide d'une autre batterie (aide au démarrage).</p>



Messages sur le visuel	Causes et conséquences possibles et ► Solutions
<p>Véhicule opérationnel L'arrêt a lieu lors du verrouillage ou automat. dans XX min.</p>	<ul style="list-style-type: none"> * Vous êtes sur le point de quitter le véhicule alors que le moteur tourne. Le véhicule s'arrête automatiquement au bout de 20 minutes. <ul style="list-style-type: none"> ► Pour éviter l'arrêt automatique du véhicule, confirmez le message qui apparaît sur l'écran central du système multi-média. * Vous êtes dans le véhicule. La boîte de vitesses se trouve en position parking P et le moteur tourne. Après un certain temps d'arrêt, ce message d'écran apparaît sur l'écran conducteur. Le véhicule s'arrête automatiquement au bout de 20 minutes d'arrêt au total. <ul style="list-style-type: none"> ► Pour éviter l'arrêt automatique du véhicule, confirmez le message qui apparaît sur l'écran central du système multi-média.
<p>Affichage tête haute pas dispo. pr l'instant cf. notice d'utilisation</p>	<ul style="list-style-type: none"> * L'affichage tête haute est momentanément indisponible. Causes possibles: <ul style="list-style-type: none"> • Défauts de l'alimentation en tension • Interférences <ul style="list-style-type: none"> ► Arrêtez le véhicule en tenant compte des conditions de circulation, puis redémarrez-le. ► Si le message d'écran reste affiché, rendez-vous dans un atelier qualifié.
<p>Affichage tête haute ne fonctionne pas</p>	<ul style="list-style-type: none"> * L'affichage tête haute présente une erreur interne. <ul style="list-style-type: none"> ► Rendez-vous dans un atelier qualifié.

Messages sur le visuel	Causes et conséquences possibles et ► Solutions
 <p>Défaut direction Effort suppl. requis cf. notice d'utilisation</p>	<p>* L'assistance de direction est en panne.</p> <p>▲ ATTENTION Risque d'accident dû à un comportement directionnel modifié</p> <p>Si l'assistance de direction ne fonctionne plus que partiellement ou plus du tout, vous devez fournir un effort plus important pour diriger le véhicule.</p> <ul style="list-style-type: none"> ► Si vous pouvez diriger le véhicule en toute sécurité, continuez de rouler prudemment. ► Prenez immédiatement contact avec un atelier qualifié ou rendez-vous-y.
 <p>Défaut direction S'arrêter immédiatement cf. notice d'utilisation</p>	<p>* La direction présente un défaut. La manœuvrabilité est fortement compromise.</p> <p>▲ ATTENTION Risque d'accident dû à une manœuvrabilité limitée</p> <p>Si la direction ne fonctionne plus correctement, la sécurité de fonctionnement du véhicule est compromise.</p> <ul style="list-style-type: none"> ► Arrêtez-vous immédiatement en tenant compte des conditions de circulation. Ne continuez pas de rouler. ► Prenez contact avec un atelier qualifié.
	<p>* Une porte au moins est ouverte.</p> <ul style="list-style-type: none"> ► Fermez toutes les portes.

Messages sur le visuel	Causes et conséquences possibles et ► Solutions
	<p>* Le capot moteur est ouvert.</p> <div style="background-color: #f0f0f0; padding: 5px; margin: 5px 0;"> <p>▲ ATTENTION Risque d'accident dû à un capot moteur déverrouillé pendant la marche</p> <p>Le capot moteur peut s'ouvrir et empêcher toute visibilité.</p> <ul style="list-style-type: none"> ► Ne déverrouillez jamais le capot moteur lorsque vous roulez. ► Avant chaque trajet, assurez-vous que le capot moteur est verrouillé. </div> <ul style="list-style-type: none"> ► Arrêtez-vous immédiatement en tenant compte des conditions de circulation. ► Fermez le capot moteur.
	<p>* Le hayon est ouvert.</p> <div style="background-color: #f0f0f0; padding: 5px; margin: 5px 0;"> <p>▲ DANGER Risque d'intoxication dû aux gaz d'échappement</p> <p>Les moteurs thermiques dégagent des gaz d'échappement toxiques, tels que du monoxyde de carbone. Si le hayon est ouvert alors que le moteur tourne, des gaz d'échappement peuvent pénétrer dans l'habitacle, notamment pendant la marche.</p> <ul style="list-style-type: none"> ► Arrêtez toujours le moteur avant d'ouvrir le hayon. ► Ne roulez jamais avec le hayon ouvert. </div> <ul style="list-style-type: none"> ► Fermez le hayon.

Messages sur le visuel	Causes et conséquences possibles et ► Solutions
 <p data-bbox="144 342 399 391">2e rangée de sièges gauche non verrouillée</p>	<ul style="list-style-type: none">* Le siège gauche ou le dossier de la 2e rangée de sièges n'est pas verrouillé.<ul style="list-style-type: none">► Basculez le dossier correspondant vers l'arrière jusqu'à ce qu'il se verrouille ou reculez la rangée de sièges (→ page 115).► Assurez-vous que le siège est verrouillé (→ page 115).
 <p data-bbox="144 511 417 560">2e rangée de sièges centre non verrouillée</p>	<ul style="list-style-type: none">* Le dossier du siège correspondant n'est pas verrouillé.<ul style="list-style-type: none">► Basculez le dossier vers l'arrière jusqu'à ce qu'il se verrouille.
 <p data-bbox="144 680 413 729">2e rangée de sièges droite non verrouillée</p>	<ul style="list-style-type: none">* Le siège droit ou le dossier de la 2e rangée de sièges n'est pas verrouillé.<ul style="list-style-type: none">► Basculez le dossier correspondant vers l'arrière jusqu'à ce qu'il se verrouille ou reculez la rangée de sièges (→ page 115).► Assurez-vous que le siège est verrouillé (→ page 115).

Messages sur le visuel	Causes et conséquences possibles et ► Solutions
 <p data-bbox="195 342 454 418">Impossible de basculer la 2e rangée de sièges cf. notice d'utilisation</p>	<ul style="list-style-type: none"> * Le basculement vers l'avant des dossiers de la 2e rangée de sièges n'est pas possible. <ul style="list-style-type: none"> ► Vérifiez les conditions pour le basculement vers l'avant des dossiers de la 2e rangée de sièges (→ page 115).
 <p data-bbox="195 536 469 612">Impossible de basculer la 2e rangée de sièges gauche Avancez le siège avant</p>	<ul style="list-style-type: none"> * Le basculement vers l'avant du dossier gauche de la 2e rangée de sièges n'est pas possible. <ul style="list-style-type: none"> ► Réglez le siège avant correspondant.
 <p data-bbox="195 730 465 806">Impossible de basculer la 2e rangée de sièges droite Avancez le siège avant</p>	<ul style="list-style-type: none"> * Le basculement vers l'avant du dossier droit de la 2e rangée de sièges n'est pas possible. <ul style="list-style-type: none"> ► Réglez le siège avant correspondant.

Messages sur le visuel	Causes et conséquences possibles et ► Solutions
 <p data-bbox="144 342 399 389">3e rangée de sièges gauche non verrouillée</p>	<ul style="list-style-type: none">* Le siège gauche ou le dossier de la 3e rangée de sièges n'est pas verrouillé.<ul style="list-style-type: none">► Basculez le dossier correspondant vers l'arrière jusqu'à ce qu'il se verrouille ou reculez la rangée de sièges (→ page 115).► Assurez-vous que le siège est verrouillé (→ page 115).
 <p data-bbox="144 511 413 558">3e rangée de sièges droite non verrouillée</p>	<ul style="list-style-type: none">* Le siège droit ou le dossier de la 3e rangée de sièges n'est pas verrouillé.<ul style="list-style-type: none">► Basculez le dossier correspondant vers l'arrière jusqu'à ce qu'il se verrouille ou reculez la rangée de sièges (→ page 115).► Assurez-vous que le siège est verrouillé (→ page 115).
 <p data-bbox="144 680 395 727">Faire l'appoint de liquide de lave-glace</p>	<ul style="list-style-type: none">* Le niveau de liquide de lave-glace dans le réservoir de liquide de lave-glace est en dessous du niveau minimal.<ul style="list-style-type: none">► Faites l'appoint de liquide de lave-glace (→ page 418).
<p data-bbox="144 754 356 778">Essuie-glaces Défaut</p>	<ul style="list-style-type: none">* Le fonctionnement des essuie-glaces est en panne.<ul style="list-style-type: none">► Redémarrez le véhicule. <p data-bbox="495 837 842 860">Si le message d'écran reste affiché:</p>

Messages sur le visuel	Causes et conséquences possibles et ► Solutions
	<ul style="list-style-type: none"> ► Rendez-vous dans un atelier qualifié.

Moteur

Messages sur le visuel	Causes et conséquences possibles et ► Solutions
<p>Pour éteindre le véhicule, appuyez sur la touche Start/Stop pdt au moins 3 s ou 3 fois de suite.</p>	<p>* Vous avez appuyé sur la touche Start/Stop pendant la marche.</p> <ul style="list-style-type: none"> ► Informations pour couper le contact du véhicule pendant la marche (→ page 183).
<div data-bbox="205 547 362 629" data-label="Image"> </div> <p>Faire l'appoint de liquide de refroidissement cf. notice d'utilisation</p>	<p>* Le niveau de liquide de refroidissement est trop bas.</p> <div data-bbox="550 588 1696 629" data-label="Text"> <p>! REMARQUE Dommage au niveau du moteur dû à un niveau de liquide de refroidissement trop bas</p> </div> <ul style="list-style-type: none"> ► Evitez les longs trajets si le niveau de liquide de refroidissement est trop bas. ► Faites l'appoint de liquide de refroidissement (→ page 417). ► Faites contrôler le système de refroidissement du moteur par un atelier qualifié.

Messages sur le visuel



Liquide de refroidissement
S'arrêter Eteindre le véhicule

Causes et conséquences possibles et ► Solutions

* Le liquide de refroidissement est trop chaud.

- Arrêtez-vous immédiatement en tenant compte des conditions de circulation et arrêtez le véhicule.



⚠ ATTENTION Risque de brûlure ors de l'ouverture du capot moteur

Si vous ouvrez le capot moteur après une surchauffe du moteur ou après un incendie dans le compartiment moteur, les situations suivantes peuvent se produire:

- Vous pouvez entrer en contact avec des gaz brûlants.
- Vous pouvez entrer en contact avec d'autres ingrédients et lubrifiants qui s'échappent.

- Avant d'ouvrir le capot moteur, laissez refroidir le moteur ayant subi une surchauffe.
- Dans le cas d'un incendie dans le compartiment moteur, laissez le capot moteur fermé et prévenez les pompiers.

- Attendez que le moteur ait refroidi.
- Assurez-vous que l'arrivée d'air jusqu'au radiateur moteur n'est pas obstruée.
- Roulez jusqu'à l'atelier qualifié le plus proche en évitant toute charge importante du moteur. Ce faisant, veillez à ce que l'affichage de la température du liquide de refroidissement reste au-dessous de la zone rouge.

Messages sur le visuel	Causes et conséquences possibles et ► Solutions
 Réserve de carburant	<ul style="list-style-type: none"> * Le niveau de carburant a atteint la plage de réserve. <ul style="list-style-type: none"> ► Ravitaillez le véhicule.
 Bouchon de réservoir ouvert	<ul style="list-style-type: none"> * Le bouchon de réservoir n'est pas correctement fermé ou le système d'alimentation en carburant n'est pas étanche. <ul style="list-style-type: none"> ► Fermez le bouchon de réservoir. ► Si le bouchon de réservoir était déjà correctement fermé : rendez-vous dans un atelier qualifié.

Boîte de vitesses





Messages sur le visuel	Causes et conséquences possibles et ► Solutions
Rapport P possible seulement quand véhicule arrêté	<ul style="list-style-type: none"> * Le passage dans la position parking P n'est possible que si le véhicule est à l'arrêt. <ul style="list-style-type: none"> ► Pour vous arrêter, appuyez sur la pédale de frein. ► Passez sur la position parking P à l'arrêt du véhicule.
Pour quitter rapport P: actionner frein	<ul style="list-style-type: none"> * Vous avez essayé d'engager une autre position de la boîte de vitesses à partir de la position parking P. <ul style="list-style-type: none"> ► Appuyez sur la pédale de frein.

Messages sur le visuel	Causes et conséquences possibles et ► Solutions
<p>Pour quitter rapport P ou N: actionner frein et démarrer véhicule</p>	<p>► Passez sur la position de la boîte de vitesses D, R ou au point mort N.</p> <p>* Vous avez essayé de passer une autre position de la boîte de vitesses à partir de la position parking P ou du point mort N.</p> <p>► Appuyez sur la pédale de frein.</p> <p>► Démarrez le véhicule.</p> <p>► Changez la position de la boîte de vitesses.</p>
<p>Pour mettre boîte sur D ou R: actionner frein</p>	<p>* Vous avez essayé de passer en position de boîte de vitesses D ou R.</p> <p>► Appuyez sur la pédale de frein.</p> <p>► Passez sur la position de la boîte de vitesses D ou R.</p>
<p>Pour mettre boîte sur R: actionner frein</p>	<p>* Vous avez essayé de passer sur la position de la boîte de vitesses R.</p> <p>► Appuyez sur la pédale de frein.</p> <p>► Passez sur la position de la boîte de vitesses R.</p>
<p>Stationner: actionner frein stationnement Aller à l'atelier</p>	<p>* L'alimentation en tension d'urgence de la position parking P présente un défaut.</p> <p>► Rendez-vous dans un atelier qualifié.</p> <p>► D'ici là, passez toujours la position parking P manuellement avant de couper le contact du véhicule.</p> <p>► Avant de quitter le véhicule, serrez le frein de stationnement électrique.</p>

Messages sur le visuel	Causes et conséquences possibles et ► Solutions
Danger: véhic. non immobil. Porte conducteur ouverte Rapport P pas engagé	<ul style="list-style-type: none"> * La porte conducteur n'est pas complètement fermée et la position D, ou R de la boîte de vitesses, ou le point mort N est engagé. Le véhicule peut se mettre à rouler. ► Lorsque vous arrêtez le véhicule, engagez la position parking P.
Danger: véhic. non immobil. Stationner: actionner frein stationnement	<ul style="list-style-type: none"> * La boîte de vitesses est en panne. Vous ne pouvez pas engager la position parking P. ► Immobilisez le véhicule à l'écart de la circulation. ► Immobilisez le véhicule en serrant le frein de stationnement électrique pour l'empêcher de se mettre à rouler. ► Dans les montées ou les descentes, braquez les roues avant du véhicule de façon à ce qu'il roule en direction du trottoir dans le cas où il se mettrait en mouvement.
Marche arrière impossible Aller à l'atelier	<ul style="list-style-type: none"> * La boîte de vitesses est en panne. La position de boîte de vitesses R ne peut pas être engagée. ► Rendez-vous dans un atelier qualifié.
Boîte de vitesses Défaut S'arrêter	<ul style="list-style-type: none"> * La boîte de vitesses est en panne. La boîte de vitesses passe automatiquement au point mort N. ► Arrêtez-vous immédiatement en tenant compte des conditions de circulation. ► Appuyez sur la pédale de frein. ► Passez dans la position parking P. ► Prenez contact avec un atelier qualifié.
Aller à l'atelier sans changer de rapport	<ul style="list-style-type: none"> * La boîte de vitesses est en panne. La position de la boîte de vitesses ne peut plus être changée.

Messages sur le visuel	Causes et conséquences possibles et ► Solutions
	<ul style="list-style-type: none"> ► Lorsque la position de la boîte de vitesses se trouve sur D, rendez-vous dans un atelier qualifié sans changer la position de la boîte de vitesses. ► Pour toutes les autres positions de la boîte de vitesses, arrêtez le véhicule à l'écart de la circulation. ► Prenez contact avec un atelier qualifié ou un service de dépannage.
Arrêter véhicule Laisser tourner moteur Refroidissement BV... Veuillez patienter	<ul style="list-style-type: none"> * La boîte de vitesses a subi une surchauffe. Le démarrage peut être momentanément perturbé ou impossible. ► Arrêtez-vous immédiatement en tenant compte des conditions de circulation. Ne continuez pas de rouler. ► Laissez tourner le moteur. ► Attendez que le message d'écran disparaisse avant de continuer à rouler.
Batterie d'appoint Défaut (message d'écran blanc)	<ul style="list-style-type: none"> * La batterie additionnelle présente un défaut. ► Rendez-vous dans un atelier qualifié. ► D'ici là, passez toujours la position parking P manuellement avant de couper le contact du véhicule. ► Avant de quitter le véhicule, serrez le frein de stationnement électrique.
Batterie d'appoint Défaut (message d'écran rouge)	<ul style="list-style-type: none"> * La batterie additionnelle présente un défaut. ► Rendez-vous dans un atelier qualifié. ► D'ici là, passez toujours la position parking P manuellement avant de couper le contact du véhicule. ► Avant de quitter le véhicule, serrez le frein de stationnement électrique.

Freinage

Messages sur le visuel	Causes et conséquences possibles et ► Solutions
<div data-bbox="205 294 362 376" data-label="Image"> </div> <p data-bbox="199 384 473 433">(uniquement pour les Etats-Unis)</p> <div data-bbox="205 448 362 530" data-label="Image"> </div> <p data-bbox="199 538 378 587">(uniquement pour le Canada)</p> <p data-bbox="199 595 430 644">Frein stationnement cf. notice d'utilisation</p>	<ul style="list-style-type: none"> <li data-bbox="526 291 1363 314">* Le voyant orange  s'allume. Le frein de stationnement électrique est en panne. <p data-bbox="545 327 689 351">Pour le serrer :</p> <ul style="list-style-type: none"> <li data-bbox="545 360 1042 384">► Arrêtez le véhicule, puis remettez-le en marche. <li data-bbox="545 393 1291 417">► Serrez manuellement le frein de stationnement électrique (→ page 243). <p data-bbox="545 446 1184 470">Si vous ne pouvez pas serrer le frein de stationnement électrique:</p> <ul style="list-style-type: none"> <li data-bbox="545 479 935 503">► Rendez-vous dans un atelier qualifié. <li data-bbox="545 512 1687 536">► Lorsque vous arrêtez le véhicule, immobilisez-le si nécessaire en outre pour qu'il ne puisse pas se mettre à rouler. <ul style="list-style-type: none"> <li data-bbox="526 545 1600 594">* Le voyant orange  et le voyant rouge  (uniquement pour les Etats-Unis) ou  (uniquement pour le Canada) sont allumés. Le frein de stationnement électrique est en panne. <p data-bbox="545 609 722 632">Pour le desserrer :</p> <ul style="list-style-type: none"> <li data-bbox="545 642 1042 666">► Arrêtez le véhicule, puis remettez-le en marche. <li data-bbox="545 675 1328 699">► Desserrez manuellement le frein de stationnement électrique (→ page 243). <p data-bbox="545 717 574 741">ou</p> <ul style="list-style-type: none"> <li data-bbox="545 751 1615 774">► Desserrez le frein de stationnement électrique avec la fonction de desserrage automatique (→ page 243). <p data-bbox="545 774 1295 798">Si vous ne pouvez pas ensuite desserrer le frein de stationnement électrique:</p> <ul style="list-style-type: none"> <li data-bbox="545 808 1230 831">► Ne continuez pas de rouler. Prenez contact avec un atelier qualifié.

Messages sur le visuel

Causes et conséquences possibles et ► Solutions

* Le voyant orange  est allumé et le voyant rouge  (uniquement pour les Etats-Unis) ou  (uniquement pour le Canada) clignote. Le frein de stationnement électrique est en panne.

Le frein de stationnement électrique n'a pas pu être serré ou desserré.



► Arrêtez le véhicule, puis remettez-le en marche.

Pour le serrer :

► Desserrez manuellement le frein de stationnement électrique, puis serrez-le (→ page 243).

Pour le desserrer :

► Serrez manuellement le frein de stationnement électrique, puis desserrez-le.

Si le frein de stationnement électrique ne peut pas être serré ou si le voyant rouge  (uniquement pour les Etats-Unis) ou  (uniquement pour le Canada) continue de clignoter :

► Ne continuez pas de rouler. Prenez contact avec un atelier qualifié.

► Lorsque vous arrêtez le véhicule, immobilisez-le si nécessaire en outre pour qu'il ne puisse pas se mettre à rouler.

* Le voyant orange  est allumé et le voyant rouge  (uniquement pour les Etats Unis) ou  (uniquement pour le Canada) clignote pendant 10 secondes environ après le serrage ou le desserrage du frein de stationnement électrique. Ensuite, il reste allumé ou s'éteint. Le frein de stationnement électrique est en panne.

Si l'état de charge est trop faible :

► Chargez la batterie 12 V.

Messages sur le visuel	Causes et conséquences possibles et ► Solutions
	<p>Pour le serrer :</p> <ul style="list-style-type: none">► Arrêtez le véhicule. Le frein de stationnement électrique est serré automatiquement. <p>Si le frein de stationnement électrique ne doit pas être serré, parexemple si le véhicule doit être remorqué ou passé dans une station de lavage automatique, n'arrêtez pas le véhicule. Le remorquage avec l'essieu arrière soulevé fait cependant exception.</p> <p>Si frein de stationnement électrique n'est pas serré automatiquement:</p> <ul style="list-style-type: none">► Arrêtez le véhicule, puis remettez-le en marche.► Desserrez manuellement le frein de stationnement électrique, puis serrez-le (→ page 243). <p>Si vous ne pouvez alors pas serrer le frein de stationnement électrique:</p> <ul style="list-style-type: none">► Rendez-vous dans un atelier qualifié.► Lorsque vous arrêtez le véhicule, immobilisez-le si nécessaire en outre pour qu'il ne puisse pas se mettre à rouler. <p>Pour le desserrer :</p> <ul style="list-style-type: none">► Si les conditions nécessaires au desserrage automatique sont remplies et que le frein de stationnement électrique n'est pas desserré automatiquement, desserrez manuellement le frein de stationnement électrique (→ page 243). <p>Si vous ne pouvez alors pas desserrer le frein de stationnement électrique:</p> <ul style="list-style-type: none">► Ne continuez pas de rouler. Prenez contact avec un atelier qualifié.

Messages sur le visuel



(uniquement pour les Etats-Unis)



(uniquement pour le Canada)

Desserrer frein stationnement

Causes et conséquences possibles et ► Solutions

* Le voyant rouge  (uniquement pour les Etats-Unis) ou  (uniquement pour le Canada) clignote.

Le frein de stationnement électrique est serré pendant la marche:

- Une des conditions pour le desserrage automatique du frein de stationnement électrique n'est pas remplie (→ page 243).
- Vous effectuez un freinage d'urgence avec le frein de stationnement électrique (→ page 244).

► Vérifiez les conditions pour le desserrage automatique du frein de stationnement électrique.

► Desserrez manuellement le frein de stationnement électrique.

Messages sur le visuel





(uniquement pour les Etats-Unis)





(uniquement pour le Canada)

Frein de stationnement
Pour desserrer: mettre
véhicule en marche



Causes et conséquences possibles et ► Solutions

- * Le voyant rouge  (uniquement pour les Etats-Unis) ou  (uniquement pour le Canada) est allumé. Le véhicule est à l'arrêt alors que vous desserrez le frein de stationnement électrique.
 - Mettez le véhicule en marche.

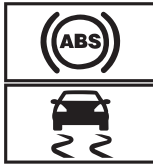

Messages sur le visuel	Causes et conséquences possibles et ► Solutions
 <p>(uniquement pour les Etats-Unis)</p>  <p>(uniquement pour le Canada)</p> <p>Contrôler le niveau de liquide de frein</p>	<p>* Il n'y a pas suffisamment de liquide de frein dans le réservoir de liquide de frein.</p> <p>▲ ATTENTION Risque d'accident en cas de niveau de liquide de frein bas</p> <p>Si le niveau de liquide de frein est trop bas, l'effet de freinage et donc le comportement au freinage peuvent être compromis.</p> <ul style="list-style-type: none">► Arrêtez-vous immédiatement en tenant compte des conditions de circulation. Ne continuez pas de rouler.► Prenez contact avec un atelier qualifié.► Ne faites pas l'appoint de liquide de frein.
<p>Contrôler garnitures de frein cf. notice d'utilisation</p>	<p>* Les garnitures de frein ont atteint la limite d'usure.</p> <p>► Rendez-vous dans un atelier qualifié.</p>

Systèmes d'aide à la conduite et systèmes de sécurité active



Messages sur le visuel	Causes et conséquences possibles et ► Solutions
 <p data-bbox="194 466 452 518">pas dispo. pr l'instant cf. notice d'utilisation</p>	<p data-bbox="526 290 1099 315">* L'ABS et l'ESP® ne sont pas disponibles pour le moment.</p> <p data-bbox="545 326 1626 378">D'autres systèmes d'aide à la conduite et systèmes de sécurité active, tels que le BAS, peuvent également être momentanément indisponibles.</p> <p data-bbox="545 388 1672 440">Le système de freinage continue de fonctionner avec son efficacité normale. La distance de freinage peut s'allonger dans les situations de freinage d'urgence.</p> <div data-bbox="545 455 1700 694" style="background-color: #f0f0f0; padding: 10px;"> <p data-bbox="554 466 1302 492">▲ ATTENTION Risque de dérapage en cas de défaut de l'ABS et de l'ESP®</p> <p data-bbox="563 507 1598 533">Les roues peuvent se bloquer lors du freinage et l'ESP® ne peut pas procéder à la stabilisation du véhicule.</p> <p data-bbox="563 543 1653 595">La manœuvrabilité et le comportement au freinage du véhicule sont alors fortement compromis et la distance de freinage peut augmenter. En outre, d'autres systèmes de sécurité active sont désactivés.</p> <ul style="list-style-type: none"> <li data-bbox="563 606 1543 631">► Parcourez un bref trajet légèrement sinueux à plus de 19 mph (30 km/h) en roulant prudemment. <li data-bbox="563 642 1653 694">► Si le message d'écran ne disparaît pas, rendez-vous immédiatement dans un atelier qualifié. Ce faisant, conduisez avec prudence. </div>

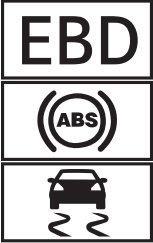

Messages sur le visuel	Causes et conséquences possibles et ► Solutions
  <p data-bbox="144 425 378 474">ne fonctionnent pas cf. notice d'utilisation</p>	<p data-bbox="476 249 802 273">* L'ABS et l'ESP® sont en panne.</p> <p data-bbox="495 283 1605 335">D'autres systèmes d'aide à la conduite et systèmes de sécurité active, tels que le BAS, peuvent également être en panne.</p> <p data-bbox="495 346 1622 397">Le système de freinage continue de fonctionner avec son efficacité normale. La distance de freinage peut s'allonger dans les situations de freinage d'urgence.</p> <div data-bbox="500 415 1648 453" style="background-color: #e0e0e0; padding: 5px;"> <p data-bbox="506 422 1249 449">▲ ATTENTION Risque de dérapage en cas de défaut de l'ABS et de l'ESP®</p> </div> <p data-bbox="510 467 1550 491">Les roues peuvent se bloquer lors du freinage et l'ESP® ne peut pas procéder à la stabilisation du véhicule.</p> <p data-bbox="510 501 1609 553">La manœuvrabilité et le comportement au freinage du véhicule sont alors fortement compromis et la distance de freinage peut augmenter. En outre, d'autres systèmes de sécurité active sont désactivés.</p> <ul style="list-style-type: none"> <li data-bbox="510 563 875 587">► Continuez de rouler prudemment. <li data-bbox="510 597 1227 621">► Faites immédiatement contrôler l'ABS et l'ESP® par un atelier qualifié.
 <p data-bbox="144 740 410 789">pas disponible pour l'instant cf. notice d'utilisation</p>	<p data-bbox="476 650 944 674">* L'ESP® n'est momentanément pas disponible.</p> <p data-bbox="495 684 1605 736">D'autres systèmes d'aide à la conduite et systèmes de sécurité active, tels que le BAS, peuvent également être en panne.</p> <div data-bbox="500 754 1648 792" style="background-color: #e0e0e0; padding: 5px;"> <p data-bbox="506 761 1134 788">▲ ATTENTION Risque de dérapage dû à un défaut dans l'ESP®</p> </div> <p data-bbox="510 806 1615 857">Si l'ESP® est en panne, il ne peut pas assurer la stabilisation du véhicule. En outre, d'autres systèmes de sécurité active sont désactivés.</p>



Messages sur le visuel	Causes et conséquences possibles et ► Solutions
	<ul style="list-style-type: none"> ► Parcourez un bref trajet légèrement sinueux à plus de 19 mph (30 km/h) en roulant prudemment. ► Si le message d'écran ne disparaît pas, rendez-vous immédiatement dans un atelier qualifié. Ce faisant, conduisez avec prudence.
 <p data-bbox="195 462 408 511">ne fonctionne pas cf. notice d'utilisation</p>	<p data-bbox="528 368 759 394">* L'ESP® est en panne.</p> <p data-bbox="543 405 1659 456">D'autres systèmes d'aide à la conduite et systèmes de sécurité active, tels que le BAS, peuvent également être en panne.</p> <p data-bbox="543 467 1674 519">Le système de freinage continue de fonctionner avec son efficacité normale. La distance de freinage peut s'allonger dans les situations de freinage d'urgence.</p> <div data-bbox="543 534 1702 578" style="background-color: #e0e0e0; padding: 5px;"> <p data-bbox="556 544 1184 570">▲ ATTENTION Risque de dérapage dû à un défaut dans l'ESP®</p> </div> <p data-bbox="561 586 1659 638">Si l'ESP® est en panne, il ne peut pas stabiliser la trajectoire du véhicule. ® En outre, d'autres systèmes de sécurité active sont désactivés.</p> <ul style="list-style-type: none"> ► Continuez de rouler prudemment. ► Faites contrôler l'ESP® par un atelier qualifié.

Messages sur le visuel	Causes et conséquences possibles et ► Solutions
 <p data-bbox="144 511 378 560">ne fonctionnent pas cf. notice d'utilisation</p>	<p data-bbox="476 249 864 275">* L'EBD, l'ABS et l'ESP® sont en panne.</p> <p data-bbox="495 285 1605 334">D'autres systèmes d'aide à la conduite et systèmes de sécurité active, tels que le BAS, peuvent également être en panne.</p> <div data-bbox="506 356 1648 397" style="background-color: #e0e0e0; padding: 5px;"> <p data-bbox="506 363 1282 389">▲ ATTENTION Risque de dérapage en cas de défaut de l'EBD, l'ABS et l'ESP®</p> </div> <p data-bbox="513 408 1550 434">Les roues peuvent se bloquer lors du freinage et l'ESP® ne peut pas procéder à la stabilisation du véhicule.</p> <p data-bbox="513 444 1607 493">La manœuvrabilité et le comportement au freinage du véhicule sont alors fortement compromis et la distance de freinage peut augmenter. En outre, d'autres systèmes de sécurité active sont désactivés.</p> <ul data-bbox="513 503 1300 560" style="list-style-type: none"> <li data-bbox="513 503 875 529">► Continuez de rouler prudemment. <li data-bbox="513 539 1300 560">► Faites immédiatement contrôler le système de freinage par un atelier qualifié.
 <p data-bbox="144 677 242 703">désactivé</p>	<p data-bbox="476 588 1600 614">* La fonction HOLD est désactivée parce que le véhicule dérape ou qu'une condition d'activation n'est pas remplie.</p> <ul data-bbox="495 624 1607 650" style="list-style-type: none"> <li data-bbox="495 624 1607 650">► Réactivez la fonction HOLD plus tard ou vérifiez les conditions d'activation de la fonction HOLD (→ page 253).
 <p data-bbox="144 822 415 871">ATTENTION ASSIST: Faites une pause</p>	<p data-bbox="476 729 1631 778">* Le système ATTENTION ASSIST a détecté des signes de fatigue ou un manque de vigilance croissant chez le conducteur (→ page 255).</p> <ul data-bbox="495 788 833 814" style="list-style-type: none"> <li data-bbox="495 788 833 814">► Faites une pause si nécessaire.



Messages sur le visuel	Causes et conséquences possibles et ► Solutions
 <p>--- km/h</p>	<ul style="list-style-type: none"> * Vous ne pouvez pas activer le TEMPOMAT car les conditions d'activation ne sont pas toutes remplies. <ul style="list-style-type: none"> ► Tenez compte des conditions d'activation du TEMPOMAT (→ page 257).
<p>TEMPOMAT ne fonctionne pas</p>	<ul style="list-style-type: none"> * Le TEMPOMAT est en panne. <ul style="list-style-type: none"> ► Rendez-vous dans un atelier qualifié.
<p>TEMPOMAT désactivé</p>	<ul style="list-style-type: none"> * Le TEMPOMAT a été désactivé. <p>Si un signal d'alerte retentit également, le TEMPOMAT s'est désactivé automatiquement (→ page 257).</p>
<p>Assistant de signalisation routière pas dispo. pr l'instant cf. notice d'utilisation</p>	<ul style="list-style-type: none"> * L'assistant de signalisation routière n'est momentanément pas disponible. <p>Dès que les causes de l'anomalie sont supprimées, le système est de nouveau disponible.</p> <ul style="list-style-type: none"> ► Continuez à rouler en respectant les règles de circulation.
<p>Assistant de signalisation routière ne fonctionne pas</p>	<ul style="list-style-type: none"> * L'assistant de signalisation routière est en panne. <ul style="list-style-type: none"> ► Continuez à rouler en respectant les règles de circulation. ou ► Arrêtez-vous en tenant compte des conditions de circulation et redémarrez le véhicule. ► Si le message d'écran ne disparaît pas, rendez-vous dans un atelier qualifié.

Messages sur le visuel	Causes et conséquences possibles et ► Solutions
 <p>Défaut Rouler à 80 km/h max.</p>	<p>* L'AIRBATIC ne fonctionne que de manière limitée. La tenue de route du véhicule peut être compromise.</p> <div data-bbox="500 291 1646 464" style="border: 1px solid gray; padding: 5px;"> <p>! REMARQUE Risques de dommages au niveau des pneus et des ailes de l'essieu avant en cas de braquages du volant trop importants</p> <ul style="list-style-type: none"> ► Évitez les braquages du volant trop importants pendant la marche et restez attentif aux bruits de frottement. ► En cas de bruits de frottement, arrêtez-vous en tenant compte des conditions de circulation et, si possible, réglez le niveau surélevé. </div> <ul style="list-style-type: none"> ► Roulez en fonction du niveau actuel du véhicule, mais pas à une vitesse supérieure à 50 mph (80 km/h). ► Rendez-vous dans un atelier qualifié.
 <p>Défaut Rouler à 80 km/h max.</p>	<p>* L'E-ACTIVE BODY CONTROL est en panne. La tenue de route du véhicule peut être compromise.</p> <div data-bbox="500 598 1646 771" style="border: 1px solid gray; padding: 5px;"> <p>! REMARQUE Risques de dommages au niveau des pneus et des ailes de l'essieu avant en cas de braquages du volant trop importants</p> <ul style="list-style-type: none"> ► Évitez les braquages du volant trop importants pendant la marche et restez attentif aux bruits de frottement. ► En cas de bruits de frottement, arrêtez-vous en tenant compte des conditions de circulation et, si possible, réglez le niveau surélevé. </div> <ul style="list-style-type: none"> ► Ne roulez pas à plus de 50 mph (80 km/h). ► Rendez-vous dans un atelier qualifié.

Messages sur le visuel	Causes et conséquences possibles et ► Solutions
 <p data-bbox="195 342 347 365">Abaissement...</p>	<p data-bbox="522 252 1116 275">* Le niveau du véhicule s'abaisse pour les raisons suivantes:</p> <ul data-bbox="550 285 1689 436" style="list-style-type: none"> <li data-bbox="550 285 1129 308">• Vous avez sélectionné un autre programme de conduite. <li data-bbox="550 319 957 341">• Vous avez dépassé la limite de vitesse. <li data-bbox="550 352 1227 375">• Vous avez modifié le niveau du véhicule en appuyant sur la touche. <li data-bbox="550 385 1689 436">• Utilisation avec remorque ou porte-vélo: vous avez dépassé la limite de vitesse avec une liaison électrique correctement établie.
 <p data-bbox="195 547 334 569">Relèvement...</p>	<p data-bbox="522 456 990 479">* Le véhicule se règle sur le niveau sélectionné.</p>
 <p data-bbox="195 689 454 739">Relèvement du véhicule... Veuillez patienter</p>	<p data-bbox="522 599 1520 622">* Le niveau du véhicule est trop bas. Le véhicule est remonté jusqu'au niveau du véhicule sélectionné.</p> <ul data-bbox="541 632 1208 655" style="list-style-type: none"> <li data-bbox="541 632 1208 655">► Attendez que le message d'écran disparaisse avant de démarrer.



Messages sur le visuel	Causes et conséquences possibles et ► Solutions
 <p data-bbox="144 339 395 365">Le compresseur refroidit</p>	<p data-bbox="476 249 1591 298">* Vous avez effectué de fréquents changements de niveau sur une courte période de temps et le compresseur doit refroidir pour pouvoir régler le niveau du véhicule sélectionné.</p> <p data-bbox="495 308 1641 334">Le véhicule entame la procédure de levage jusqu'au niveau du véhicule sélectionné dès que le compresseur a refroidi.</p> <ul style="list-style-type: none"> <li data-bbox="495 344 1544 370">► Continuez à rouler en fonction du niveau réglé. Ce faisant, veillez à ce que la garde au sol soit suffisante.
 <p data-bbox="144 484 369 510">Rouler plus lentement</p>	<p data-bbox="476 394 1215 420">* Vous roulez trop vite pour pouvoir régler le niveau du véhicule sélectionné.</p> <ul style="list-style-type: none"> <li data-bbox="495 430 1212 456">► Ralentissez et sélectionnez de nouveau le niveau du véhicule souhaité. <p data-bbox="495 472 1646 521">Vous roulez trop vite avec une remorque ou la prise du dispositif d'attelage est occupée, par un porte-vélos arrière par exemple.</p> <ul style="list-style-type: none"> <li data-bbox="495 531 1123 557">► Tenez compte des remarques sur la traction d'une remorque.
<p data-bbox="144 576 412 653">E-ACTIVE BODY CONTROL Fonctionnement limité cf. notice d'utilisation</p>	<p data-bbox="476 576 1397 601">* Une ou plusieurs fonctions principales du système E-ACTIVE BODY CONTROL sont en panne.</p> <p data-bbox="495 612 1628 638">Le système ne se trouve pas dans la plage de température de service ou la tension du réseau de bord est trop faible.</p> <p data-bbox="495 648 1363 674">Dès que les causes de l'anomalie sont supprimées, le système est de nouveau disponible.</p> <div data-bbox="500 689 1646 862" style="border: 1px solid black; padding: 5px;"> <p data-bbox="510 700 1591 749">! REMARQUE Le comportement de la suspension et de l'amortissement du véhicule est limité, la carrosserie risque de s'incliner plus fortement dans les virages !</p> <ul style="list-style-type: none"> <li data-bbox="510 764 874 790">► Continuez de rouler prudemment. <li data-bbox="510 800 1221 826">► Réduisez nettement la vitesse du véhicule avant de prendre un virage. <li data-bbox="510 837 981 862">► Évitez les mouvements de braquage rapides. </div>

Messages sur le visuel	Causes et conséquences possibles et ► Solutions
	<ul style="list-style-type: none"> ► Continuez de rouler prudemment. ► Réduisez nettement la vitesse du véhicule avant de prendre un virage. ► Évitez les mouvements de braquage rapides.
<p>Niveau sélectionné indisponible quand feu antibrouillard arrière allumé</p>	<p>* Vous ne pouvez pas sélectionner le niveau tout-terrain +3.</p> <ul style="list-style-type: none"> ► Éteignez les feux antibrouillard arrière.
<div style="border: 1px solid black; width: 40px; height: 40px; margin: 0 auto; display: flex; align-items: center; justify-content: center;">  </div> <p>Défaut Rouler à 80 km/h max.</p>	<p>* Une ou plusieurs fonctions principales du système E-ACTIVE BODY CONTROL sont en panne. Le système est désactivé.</p> <div style="border: 1px solid gray; padding: 5px; margin-top: 10px;"> <p>! REMARQUE Le comportement de la suspension et de l'amortissement du véhicule est fortement modifié, la carrosserie risque de s'incliner plus fortement sur le côté dans les virages!</p> <ul style="list-style-type: none"> ► Réduisez votre vitesse. Continuez de rouler prudemment. ► Réduisez nettement la vitesse du véhicule avant de prendre un virage. ► Évitez les mouvements de braquage rapides. </div> <ul style="list-style-type: none"> ► Continuez à rouler prudemment à 50 mph (80 km/h) maximum. ► Dans la mesure du possible, arrêtez le véhicule en tenant compte des conditions de circulation et arrêtez le véhicule, puis remettez-le en marche. ► Si le message d'écran reste affiché, rendez-vous dans un atelier qualifié.

Messages sur le visuel	Causes et conséquences possibles et ► Solutions
 Défaut STOP	<p>* Le circuit hydraulique du système E-ACTIVE BODY CONTROL présente un grave défaut. Le système est désactivé.</p> <div data-bbox="500 325 1648 412" style="border: 1px solid black; padding: 5px;"><p>! REMARQUE Le comportement routier du véhicule est fortement modifié</p><p>► Arrêtez-vous immédiatement en tenant compte des conditions de circulation. Ne continuez pas de rouler.</p></div> <ul style="list-style-type: none">► Arrêtez-vous immédiatement en tenant compte des conditions de circulation. Ne continuez pas de rouler.► Prenez contact avec un atelier qualifié.
 ne fonctionne pas	<p>* La Downhill Speed Regulation est en panne.</p> <ul style="list-style-type: none">► Rendez-vous dans un atelier qualifié.
 Rouler à 40 km/h max.	<p>* La vitesse maximale de 25 mph (40 km/h) pour la Downhill Speed Regulation est dépassée.</p> <ul style="list-style-type: none">► Roulez plus lentement.

Messages sur le visuel	Causes et conséquences possibles et ► Solutions
 <p>Pas dans prog. actuel</p>	<p>* La Downhill Speed Regulation n'est pas disponible dans le programme de conduite actuellement sélectionné.</p> <ul style="list-style-type: none"> ► Changez de programme de conduite.



Systèmes d'assistance à la conduite

Messages sur le visuel	Causes et conséquences possibles et ► Solutions
 <p>--- km/h</p>	<p>* Vous ne pouvez pas activer l'assistant de régulation de distance DISTRONIC actif car les conditions d'activation ne sont pas toutes remplies.</p> <ul style="list-style-type: none"> ► Tenez compte des conditions d'activation de l'assistant de régulation de distance DISTRONIC actif (→ page 262).
 <p>inactif</p>	<p>* Lorsque vous enfoncez la pédale d'accélérateur au-delà du réglage de l'assistant de régulation de distance DISTRONIC actif, le système passe en mode inactif (→ page 259).</p>

Messages sur le visuel	Causes et conséquences possibles et ► Solutions
 <p>OFF</p>	<p>* L'assistant de régulation de distance DISTRONIC actif a été désactivé. Si un signal d'alerte retentit également, l'assistant de régulation de distance DISTRONIC actif s'est désactivé automatiquement (→ page 262).</p>
<p>Assistant de régulation de distance actif pas dispo. pr l'instant cf. notice d'utilisation</p>	<p>* L'assistant de régulation de distance DISTRONIC actif n'est momentanément pas disponible. Les conditions environnementales sont situées au-delà des limites système (→ page 259). Dès que les conditions environnementales correspondent aux limites système, le système est de nouveau disponible.</p> <p>► Continuez à rouler en faisant preuve de vigilance.</p> <p>ou</p> <p>► Si le message d'écran ne disparaît pas, arrêtez le véhicule en tenant compte des conditions de circulation et redémarrez-le.</p>
<p>Assistant de régulation de distance actif ne fonctionne pas</p>	<p>* L'assistant de régulation de distance DISTRONIC actif est en panne. D'autres systèmes d'aide à la conduite et systèmes de sécurité active peuvent également être en panne.</p> <p>► Continuez à rouler en faisant preuve de vigilance.</p> <p>ou</p> <p>► Arrêtez-vous en tenant compte des conditions de circulation et redémarrez le véhicule.</p> <p>► Si le message d'écran ne disparaît pas, rendez-vous dans un atelier qualifié.</p>

Messages sur le visuel	Causes et conséquences possibles et ► Solutions
<p>Assistant de régulation de distance actif de nouveau disponible</p>	<p>* L'assistant de régulation de distance DISTRONIC actif est à nouveau opérationnel.</p> <ul style="list-style-type: none"> ► Activez l'assistant de régulation de distance DISTRONIC actif (→ page 262).
<p>Freinage urgence assisté actif Fonctionnement momentanément limité cf. notice d'utilisation</p>	<p>* Sur les véhicules équipés du Pack Assistance à la conduite, les fonctions suivantes peuvent ne pas être disponibles momentanément ou ne l'être que de manière limitée:</p> <ul style="list-style-type: none"> • Freinage d'urgence assisté actif avec fonction carrefour • Assistant directionnel pour les manœuvres d'évitement • PRE-SAFE® PLUS <p>Véhicules équipés de l'assistant d'angle mort : le système PRE-SAFE® PLUS est momentanément indisponible. Les conditions environnementales sont situées au-delà des limites système (→ page 275).</p> <p>Véhicules sans Pack Assistance à la conduite : le freinage d'urgence assisté actif n'est momentanément pas disponible.</p> <ul style="list-style-type: none"> ► Continuez à rouler en faisant preuve de vigilance. Dès que les conditions environnementales correspondent aux limites système, le système est de nouveau disponible. <p>ou</p> <ul style="list-style-type: none"> ► Si le message d'écran ne disparaît pas, arrêtez le véhicule en tenant compte des conditions de circulation et redémarrez-le.

Messages sur le visuel	Causes et conséquences possibles et ► Solutions
<p>Freinage urgence assisté actif Fonctionnement limité cf. notice d'utilisation</p>	<p>* Sur les véhicules équipés du Pack Assistance à la conduite, les fonctions suivantes peuvent ne pas être disponibles momentanément ou ne l'être que de manière limitée:</p> <ul style="list-style-type: none"> • Freinage d'urgence assisté actif avec fonction carrefour • Assistant directionnel pour les manœuvres d'évitement • PRE-SAFE® PLUS <p>Véhicules sans Pack Assistance à la conduite : le freinage d'urgence assisté actif n'est momentanément pas disponible ou seulement de manière limitée.</p> <p>► Continuez à rouler en faisant preuve de vigilance.</p> <p>ou</p> <p>► Arrêtez-vous en tenant compte des conditions de circulation et redémarrez le véhicule.</p> <p>► Si le message d'écran ne disparaît pas, rendez-vous dans un atelier qualifié.</p>
<p>Assistant directionnel actif pas dispo. pr l'instant cf. notice d'utilisation</p>	<p>* L'assistant directionnel actif n'est momentanément pas disponible.</p> <p>Les conditions environnementales sont situées au-delà des limites système (→ page 270).</p> <p>Dès que les conditions environnementales correspondent aux limites système, le système est de nouveau disponible.</p> <p>► Continuez à rouler.</p> <p>► Si nécessaire, contrôler la pression de pneu.</p>
<p>Assistant directionnel actif ne fonctionne pas</p>	<p>* L'assistant directionnel actif est en panne. L'assistant de régulation de distance DISTRONIC actif reste disponible.</p> <p>► Continuez à rouler.</p>

Messages sur le visuel	Causes et conséquences possibles et ► Solutions
	<p>ou</p> <ul style="list-style-type: none"> ► Arrêtez-vous en tenant compte des conditions de circulation et redémarrez le véhicule. ► Si le message d'écran ne disparaît pas, rendez-vous dans un atelier qualifié.
	<p>* L'assistant directionnel actif a atteint les limites système (→ page 270). Vous n'avez pas dirigé vous-même le véhicule depuis un certain temps.</p> <ul style="list-style-type: none"> ► Prenez en charge la direction et continuez à rouler en tenant compte des conditions de circulation.
<p>Assistant directionnel actif pas dispo. pr l'instant en raison de plusieurs arrêts d'urgence</p>	<p>* L'assistant directionnel actif est momentanément indisponible en raison de plusieurs arrêts d'urgence.</p> <ul style="list-style-type: none"> ► Prenez en charge la direction et arrêtez le véhicule en tenant compte des conditions de circulation. ► Arrêtez le véhicule, puis remettez-le en marche. L'assistant directionnel actif est à nouveau disponible.
 <p>Déclenchement de l'arrêt d'urgence</p>	<p>* Vos mains ne sont pas sur le volant. L'assistant directionnel actif déclenche un arrêt d'urgence (→ page 270).</p> <ul style="list-style-type: none"> ► Placez vos mains sur le volant. <p>Informations relatives à l'interruption de l'arrêt d'urgence (→ page 272).</p>
<p>Assistant d'embouteillages actif pas dispo. pr l'instant cf. notice d'utilisation</p>	<p>* L'assistant d'embouteillage actif n'est momentanément pas disponible. L'assistant de régulation de distance DISTRONIC actif et l'assistant directionnel actif restent disponibles.</p> <p>Les conditions environnementales sont situées au-delà des limites système (→ page 267). Dès que les conditions environnementales correspondent aux limites système, le système est de nouveau disponible.</p>

Messages sur le visuel	Causes et conséquences possibles et ► Solutions
<p>Assistant d'encombrements actif ne fonctionne pas cf. notice d'utilisation</p>	<p>► Continuez à rouler.</p> <p>* L'assistant d'embouteillage actif est en panne. L'assistant d'embouteillage actif est désactivé. L'assistant de régulation de distance DISTRONIC actif et l'assistant directionnel actif restent disponibles.</p> <p>► Continuez à rouler. ou ► Arrêtez-vous en tenant compte des conditions de circulation et redémarrez le véhicule. ► Si le message d'écran ne disparaît pas, rendez-vous dans un atelier qualifié.</p>
<p>Assistant d'angle mort pas dispo. pr l'instant cf. notice d'utilisation</p>	<p>* L'assistant d'angle mort n'est momentanément pas disponible. Les limites système sont atteintes (→ page 285). Dès que les causes de l'anomalie sont supprimées, le système est de nouveau disponible.</p> <p>► Continuez à rouler. ou ► Si le message d'écran ne disparaît pas, arrêtez le véhicule en tenant compte des conditions de circulation et redémarrez-le.</p>
<p>Assistant d'angle mort ne fonctionne pas</p>	<p>* L'assistant d'angle mort ou l'avertisseur de sortie est en panne.</p> <p>► Continuez à rouler. ou ► Arrêtez-vous en tenant compte des conditions de circulation et redémarrez le véhicule.</p>

Messages sur le visuel	Causes et conséquences possibles et ► Solutions
	<ul style="list-style-type: none"> ► Si le message d'écran ne disparaît pas, rendez-vous dans un atelier qualifié.
Assistant d'angle mort pas disponible avec une remorque cf. notice d'utilisation	<ul style="list-style-type: none"> * Lorsque vous établissez la liaison électrique avec la remorque, l'assistant d'angle mort actif n'est pas disponible. <ul style="list-style-type: none"> ► Appuyez sur le Touch Control gauche et confirmez le message d'écran.
Assistant d'angle mort actif pas disponible pour l'instant cf. notice d'utilisation	<ul style="list-style-type: none"> * L'assistant d'angle mort actif n'est momentanément pas disponible. Les limites système sont atteintes (→ page 285). Dès que les causes de l'anomalie sont supprimées, le système est de nouveau disponible. <ul style="list-style-type: none"> ► Continuez à rouler. ou ► Si le message d'écran ne disparaît pas, arrêtez le véhicule en tenant compte des conditions de circulation et redémarrez-le.
Assistant d'angle mort actif ne fonctionne pas	<ul style="list-style-type: none"> * L'assistant d'angle mort actif ou l'avertisseur de sortie est en panne. <ul style="list-style-type: none"> ► Continuez à rouler. ou ► Arrêtez-vous en tenant compte des conditions de circulation et redémarrez le véhicule. ► Si le message d'écran ne disparaît pas, rendez-vous dans un atelier qualifié.

Messages sur le visuel	Causes et conséquences possibles et ► Solutions
Assistant d'angle mort actif pas disponible avec une remorque cf. notice d'utilisation	<ul style="list-style-type: none"> * Lorsque vous établissez la liaison électrique avec la remorque, l'assistant d'angle mort actif n'est pas disponible. <ul style="list-style-type: none"> ► Appuyez sur le Touch Control gauche et confirmez le message d'écran.
Assistant de franchissement de ligne actif pas disponible pour l'instant cf. notice d'utilisation	<ul style="list-style-type: none"> * L'assistant de franchissement de ligne actif n'est momentanément pas disponible. Les conditions environnementales sont situées au-delà des limites système (→ page 288). Dès que les conditions environnementales correspondent aux limites système, le système est de nouveau disponible. <ul style="list-style-type: none"> ► Continuez à rouler.
Assistant de franchissement de ligne actif ne fonctionne pas	<ul style="list-style-type: none"> * L'assistant de franchissement de ligne actif est en panne. <ul style="list-style-type: none"> ► Continuez à rouler. ou ► Arrêtez-vous en tenant compte des conditions de circulation et redémarrez le véhicule. ► Si le message d'écran ne disparaît pas, rendez-vous dans un atelier qualifié.
Assistant de franchissement de ligne actif Fonctionnement limité cf. notice d'utilisation	<ul style="list-style-type: none"> * L'assistant de franchissement de ligne actif est disponible de manière limitée. <ul style="list-style-type: none"> ► Continuez à rouler. ou ► Arrêtez-vous en tenant compte des conditions de circulation et redémarrez le véhicule. ► Si le message d'écran ne disparaît pas, rendez-vous dans un atelier qualifié.

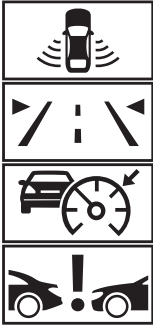
Messages sur le visuel	Causes et conséquences possibles et ► Solutions
 <p data-bbox="199 598 454 648">momentanément indispo. Capteurs encrassés</p>	<p data-bbox="526 249 1465 275">* Les radars avant et d'angle (ci-après «système de capteurs») sont en panne. Causes possibles:</p> <ul data-bbox="550 285 1258 379" style="list-style-type: none"> • Encrassement du système de capteurs • Fortes précipitations • Longs trajets interurbains sans circulation, parexemple dans le désert <p data-bbox="545 394 1687 446">Les systèmes d'aide à la conduite et systèmes de sécurité active peuvent être en panne ou momentanément indisponibles. Le fonctionnement du système de freinage, de la direction et de l'entraînement reste assuré.</p> <p data-bbox="545 456 1060 482">► Continuez à rouler en faisant preuve de vigilance.</p> <p data-bbox="545 503 1674 555">Dès que les causes de l'anomalie sont supprimées, les systèmes d'aide à la conduite et systèmes de sécurité active sont de nouveau disponibles et les symboles correspondant sont désactivés.</p> <p data-bbox="545 565 929 591">Si le message d'écran ne disparaît pas:</p> <ul data-bbox="545 601 1230 695" style="list-style-type: none"> ► Arrêtez-vous en tenant compte des conditions de circulation. ► Nettoyez l'extérieur de tous les caches de capteurs (→ page 247). ► Redémarrez le véhicule.

Messages sur le visuel



Champ caméra réduit cf. notice d'utilisation

Causes et conséquences possibles et ► Solutions

* La vision de la caméra multifonction est réduite. Causes possibles:

- Encrassement du pare-brise dans le champ de vision de la caméra multifonction
- Fortes précipitations ou brouillard
- Buée sur le pare-brise à l'intérieur ou à l'extérieur: dans certaines conditions météorologiques, de la buée peut se former sur la face intérieure ou extérieure du pare-brise à la saison froide.

ⓘ Cette buée sur le pare-brise disparaît rapidement de manière automatique à l'aide du chauffage. La limitation d'utilisation est seulement temporaire.

Les systèmes d'aide à la conduite et systèmes de sécurité active peuvent être en panne ou momentanément indisponibles. Le fonctionnement du système de freinage, de la direction et de l'entraînement reste assuré.

- Continuez à rouler en faisant preuve de vigilance.
- Pour enlever la buée à l'extérieur, balayez une fois (→ page 158).
- Pour enlever la buée à l'intérieur, appuyez sur  (→ page 171).

Dès que les causes de l'anomalie sont supprimées, les systèmes d'aide à la conduite et systèmes de sécurité active sont de nouveau disponibles et les symboles correspondant sont désactivés.

Si le message d'écran ne disparaît toujours pas après environ 15 minutes de trajet:

- Arrêtez-vous en tenant compte des conditions de circulation.
- Nettoyez le pare-brise, notamment à l'endroit de la caméra multifonction (→ page 247).
- Redémarrez le véhicule.

Messages sur le visuel	Causes et conséquences possibles et ► Solutions
 <p data-bbox="195 513 454 562">Dispo. de manière limitée avec remorque</p>	<p data-bbox="524 251 1696 300">* Lorsque la prise de remorque est occupée, certains systèmes d'aide à la conduite ne sont disponibles que de manière limitée.</p> <p data-bbox="543 311 1400 337">► Soyez attentif lorsque vous tractez une remorque ou lorsqu'un porte-vélo est monté.</p>
<p data-bbox="195 588 454 637">PRE-SAFE ne fonctionne pas cf. notice d'utilisation</p>	<p data-bbox="524 588 1060 614">* Les fonctions du système PRE-SAFE® sont en panne.</p> <p data-bbox="543 625 935 651">► Rendez-vous dans un atelier qualifié.</p>
<p data-bbox="195 666 454 738">PRE-SAFE Impulse latéral ne fonctionne pas cf. notice d'utilisation</p>	<p data-bbox="524 666 1572 692">* Le système PRE-SAFE® Impulse latéral est en panne ou ne fonctionne pas en raison d'un déclenchement.</p> <p data-bbox="543 703 935 729">► Rendez-vous dans un atelier qualifié.</p>



Systemes d'aide au stationnement



Messages sur le visuel	Causes et conséquences possibles et ► Solutions
<p>PARKTRONIC ne fonctionne pas cf. notice d'utilisation</p>	<p>* L'assistant de stationnement PARKTRONIC est en panne. Dès que les causes de l'anomalie sont supprimées, le système est de nouveau disponible.</p> <ul style="list-style-type: none"> ► Continuez à rouler en tenant compte de l'environnement du véhicule. <p>ou</p> <ul style="list-style-type: none"> ► Arrêtez-vous en tenant compte des conditions de circulation et redémarrez le véhicule. ► Si le message d'écran reste affiché, rendez-vous dans un atelier qualifié.
<p>Assistant de stationnement actif et PARKTRONIC ne fonctionnent pas cf. notice d'utilisation</p>	<p>* L'assistant de stationnement actif et l'assistant de stationnement PARKTRONIC sont en panne. Dès que les causes de l'anomalie sont supprimées, le système est de nouveau disponible.</p> <ul style="list-style-type: none"> ► Continuez à rouler en tenant compte de l'environnement du véhicule. <p>ou</p> <ul style="list-style-type: none"> ► Arrêtez-vous en tenant compte des conditions de circulation et redémarrez le véhicule. ► Si le message d'écran reste affiché, rendez-vous dans un atelier qualifié.

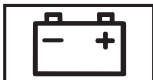

Système d'appel d'urgence Mercedes-Benz

Messages sur le visuel	Causes et conséquences possibles et ► Solutions
 <p>ne fonctionne pas</p>	<p>* Le système d'appel d'urgence Mercedes-Benz est en panne. De plus, le système Mercedes me connect est également en panne.</p> <ul style="list-style-type: none"> ► Rendez-vous dans un atelier qualifié.

Batterie

Messages sur le visuel	Causes et conséquences possibles et ► Solutions
 <p>Réseau de bord 12 V Aller à l'atelier</p>	<p>* Le réseau de bord 12 V est en panne.</p> <ul style="list-style-type: none"> ► Rendez-vous immédiatement dans un atelier qualifié.
 <p>S'arrêter cf. notice d'utilisation</p>	<p>* La batterie 12 V ne se charge plus et l'état de charge qu'elle a atteint est trop faible.</p> <div style="border: 1px solid black; padding: 5px; margin-top: 10px;"> <p>! REMARQUE Risque de dommage au niveau du moteur en cas de poursuite du trajet</p> <ul style="list-style-type: none"> ► Ne continuez pas de rouler. </div>



Messages sur le visuel	Causes et conséquences possibles et ► Solutions
	<p>► Prenez contact avec un atelier qualifié.</p> <ul style="list-style-type: none"> ► Arrêtez-vous immédiatement en tenant compte des conditions de circulation. Ne continuez pas de rouler. ► Arrêtez le véhicule. ► Prenez contact avec un atelier qualifié.
 <p>Démarrer le véhicule pour charger la batterie 12 V</p>	<p>* Le véhicule est arrêté et l'état de charge de la batterie 12 V est trop faible.</p> <ul style="list-style-type: none"> ► Arrêtez les consommateurs électriques qui ne sont pas indispensables. ► Roulez avec le véhicule pendant 30 à 60 minutes. <p>ou</p> <ul style="list-style-type: none"> ► Rechargez la batterie 12 V par branchement stationnaire (→ page 446). ► Hybride rechargeable : chargez le véhicule sur une borne de recharge (→ page 220).
 <p>Arrêter le véhicule Ne pas éteindre le véhicule pour charger la batterie 12 V</p>	<p>* L'état de charge de la batterie 12 V est trop faible.</p> <ul style="list-style-type: none"> ► Arrêtez-vous immédiatement en tenant compte des conditions de circulation. Ne continuez pas de rouler. ► Laissez tourner le moteur du véhicule. ► Attendez que le message d'écran disparaisse avant de continuer à rouler. ► Si le message d'écran ne disparaît pas: prenez contact avec un atelier qualifié.

Messages sur le visuel	Causes et conséquences possibles et ► Solutions
 <p data-bbox="195 342 476 418">Surchauffe batterie S'arrêter, tous descendre! Si possible en plein air</p>	<ul style="list-style-type: none"> * La batterie 48 V est en surchauffe. Il y a risque d'incendie! <ul style="list-style-type: none"> ► Arrêtez-vous immédiatement en tenant compte des conditions de circulation. ► Si possible, arrêtez le véhicule dehors et faites sortir tous les occupants du véhicule. ⓘ Les fonctions d'assistance du véhicule peuvent s'activer automatiquement, par exemple le mode recyclage d'air de la climatisation. <ul style="list-style-type: none"> ► Ne continuez pas de rouler. ► En cas de dégagement de fumée, quittez la zone de danger et prévenez immédiatement les pompiers. ► Même s'il n'y a aucun signe extérieur indiquant un potentiel incendie, prenez contact avec un atelier qualifié.
 <p data-bbox="195 622 430 674">Batterie 48 V cf. notice d'utilisation</p>	<ul style="list-style-type: none"> * Le réseau de bord 48 V présente des limitations du fonctionnement. Les fonctions confort telles que le système de climatisation peuvent n'être disponibles que de manière limitée. Il est possible de continuer à rouler. <ul style="list-style-type: none"> ► Si le message d'écran demeure, rendez-vous immédiatement dans un atelier qualifié.
 <p data-bbox="195 788 450 840">Veuillez patienter Charge batterie 48 V...</p>	<ul style="list-style-type: none"> * La batterie 48 V est déchargée. Vous avez mis le véhicule en marche alors que la batterie 12 V est en recharge avec un chargeur approprié ou qu'elle fournit une aide au démarrage à un autre véhicule. La batterie 48 V déchargée est rechargée automatiquement par l'intermédiaire du convertisseur de tension. Le message d'écran Démarrage de nouveau possible s'affiche sur l'écran conducteur au bout de quelques minutes. <ul style="list-style-type: none"> ► Démarrez le véhicule.



Messages sur le visuel	Causes et conséquences possibles et ► Solutions
	<ul style="list-style-type: none"> ► Pour charger la batterie 12 V et la batterie 48 V, roulez pendant quelques temps avec le véhicule après avoir débranché le chargeur. <p>Si le message d'écran Démarrage de nouveau possible ne s'affiche pas au bout de quelques minutes:</p> <ul style="list-style-type: none"> ► Essayez de démarrer le véhicule. ► Si le véhicule ne démarre pas: prenez contact avec un atelier qualifié.
Démarrage de nouveau possible	<p>* La batterie 48 V a été chargée automatiquement par l'intermédiaire du convertisseur de tension.</p> <ul style="list-style-type: none"> ► Pour charger la batterie 12 V et la batterie 48 V, démarrez le véhicule et roulez pendant quelques temps avec le véhicule.

Système de contrôle de la pression des pneus

Messages sur le visuel	Causes et conséquences possibles et ► Solutions
Contrôle pression pneus pas disponible pour l'instant	<p>* Une source radio puissante perturbe le système. Le système ne reçoit aucun signal des capteurs de pression de pneu. Le système de contrôle de la pression des pneus n'est momentanément pas disponible.</p> <p>Le système de contrôle de la pression des pneus se réactive automatiquement dès que la cause de la défaillance est éliminée.</p> <ul style="list-style-type: none"> ► Continuez à rouler.
Contrôle pression pneus ne fonctionne pas	<p>* Le système de contrôle de la pression des pneus est en panne.</p>

Messages sur le visuel	Causes et conséquences possibles et ► Solutions
	<p>▲ ATTENTION Risque d'accident en cas de défaillance du système de contrôle de la pression des pneus</p> <p>Le système de contrôle de la pression des pneus ne peut pas vous prévenir correctement en cas de perte de pression dans un ou plusieurs pneus.</p> <p>Des pneus avec une pression de pneu trop basse peuvent compromettre, par exemple le comportement routier ainsi que la manœuvrabilité et le comportement au freinage du véhicule.</p> <p>► Faites contrôler le système de contrôle de la pression des pneus par un atelier qualifié.</p>
<p>Contrôle pression pneus ne fonctionne pas Pas de capteurs de pression de pneu</p>	<p>* Les roues qui ont été montées n'ont pas de capteur de pression de pneu approprié. Le système de contrôle de la pression des pneus est désactivé.</p> <p>► Montez des roues munies de capteurs de pression de pneu appropriés.</p>
 <p>Pas de capteurs roue</p>	<p>* Il n'y a pas de signal du capteur de pression de pneu au niveau d'un ou plusieurs pneus. Aucune valeur de pression n'est affichée au niveau du ou des pneus concernés.</p> <p>► Faites remplacer le ou les capteurs de pression de pneu défectueux par un atelier qualifié.</p>
 <p>Contrôler pneus</p>	<p>* La pression de pneu a fortement baissé.</p> <p>La position de la ou des roues concernées est indiquée. En outre, un signal d'alerte retentit.</p>

Messages sur le visuel	Causes et conséquences possibles et ► Solutions
	<p>▲ ATTENTION Risque d'accident en raison d'une pression de pneu trop basse</p> <ul style="list-style-type: none">• Les pneus risquent d'éclater.• Les pneus peuvent s'user de manière excessive et/ou irrégulière.• Le comportement routier ainsi que la manœuvrabilité et le comportement au freinage du véhicule peuvent être fortement compromis. <p>Vous risquez alors de perdre le contrôle du véhicule.</p> <ul style="list-style-type: none">► Tenez compte des pressions de pneu recommandées.► Adaptez la pression de pneu si nécessaire. <p>► Arrêtez le véhicule en tenant compte des conditions de circulation.</p> <p>► Contrôlez la pression de pneu (→ page 461) et les pneus.</p>
 <p>Corriger pression de pneu</p>	<p>* La pression d'un ou plusieurs pneus est insuffisante ou la différence de pression de pneu entre les différentes roues est très importante.</p> <ul style="list-style-type: none">► Contrôlez la pression de pneu et corrigez-la si nécessaire.► En cas de réglage correct de la pression de pneu, redémarrez le système de contrôle de la pression des pneus (→ page 466).

Messages sur le visuel	Causes et conséquences possibles et ► Solutions
 <p data-bbox="195 342 445 366">Attention pneu(s) défect.</p>	<p data-bbox="526 251 1692 301">* La pression de pneu d'un ou plusieurs pneus baisse brusquement. La position de la ou des roues concernées est indiquée.</p> <div data-bbox="550 319 1696 634" style="border: 1px solid gray; padding: 5px;"> <p data-bbox="559 327 1345 353">▲ ATTENTION Risque d'accident en cas de conduite avec des pneus dégonflés</p> <ul data-bbox="569 368 1674 451" style="list-style-type: none"> • Les pneus peuvent surchauffer et s'endommager. • Le comportement routier ainsi que la manœuvrabilité et le comportement au freinage du véhicule peuvent être fortement compromis. <p data-bbox="559 472 1073 495">Vous risquez alors de perdre le contrôle du véhicule.</p> <ul data-bbox="559 505 1609 624" style="list-style-type: none"> ► Ne roulez pas avec un pneu dégonflé. ► En cas de pneus MOExtended dégonflés, n'excédez pas la distance pouvant être parcourue en mode de secours et la vitesse maximale autorisée. ► Respectez les consignes en cas de crevaison. </div> <p data-bbox="545 653 999 676">Consignes en cas de crevaison (→ page 432).</p> <ul data-bbox="545 686 1230 745" style="list-style-type: none"> ► Arrêtez le véhicule en tenant compte des conditions de circulation. ► Contrôlez les pneus.
 <p data-bbox="195 855 389 879">Surchauffe pneu(s)</p>	<p data-bbox="526 764 1674 814">* Au moins un pneu a subi une surchauffe. Les pneus concernés sont affichés en rouge. Dans le cas de températures s'approchant de la valeur limite, les pneus sont affichés en orange.</p>

Messages sur le visuel	Causes et conséquences possibles et ► Solutions
	<p>▲ ATTENTION Risque d'accident en cas de conduite avec des pneus ayant subi une surchauffe</p> <p>Des pneus ayant subi une surchauffe risquent d'éclater.</p> <p>► Réduisez votre vitesse pour que les pneus refroidissent.</p>
 <p>Ralentir</p>	<p>* Au moins un pneu a subi une surchauffe. Les pneus concernés sont affichés en rouge. Dans le cas de températures s'approchant de la valeur limite, les pneus sont affichés en orange.</p> <p>▲ ATTENTION Risque d'accident en cas de conduite avec des pneus ayant subi une surchauffe</p> <p>Des pneus ayant subi une surchauffe risquent d'éclater.</p> <p>► Réduisez votre vitesse pour que les pneus refroidissent.</p>



Avertisseur de perte de pression des pneus



Messages sur le visuel	Causes et conséquences possibles et ► Solutions
<p>Pression de pneu Contrôler les pneus</p>	<p>* Uniquement pour le Canada: L'avertisseur de perte de pression des pneus a détecté une forte baisse de pression.</p>

Messages sur le visuel	Causes et conséquences possibles et ► Solutions
	<p>▲ ATTENTION Risque d'accident en raison d'une pression de pneu trop basse</p> <ul style="list-style-type: none"> • Les pneus risquent d'éclater. • Les pneus peuvent s'user de manière excessive et/ou irrégulière. • Le comportement routier ainsi que la manœuvrabilité et le comportement au freinage du véhicule peuvent être fortement compromis. <p>Vous risquez alors de perdre le contrôle du véhicule.</p> <ul style="list-style-type: none"> ► Tenez compte des pressions de pneu recommandées. ► Adaptez la pression de pneu si nécessaire. <ul style="list-style-type: none"> ► Arrêtez le véhicule en tenant compte des conditions de circulation. ► Contrôlez la pression de pneu (→ page 461) et les pneus. ► En cas de réglage correct de la pression de pneu, redémarrez l'avertisseur de perte de pression des pneus (→ page 467).
<p>Redémarrer système de surveillance de la pression des pneus après contrôle de la pression</p>	<p>* Uniquement pour le Canada: Un message d'écran de l'avertisseur de perte de pression des pneus s'est affiché sur l'écran et le système n'a pas été redémarré depuis.</p> <ul style="list-style-type: none"> ► En cas de réglage correct de la pression de pneu, redémarrez l'avertisseur de perte de pression des pneus (→ page 467).

Messages sur le visuel	Causes et conséquences possibles et ► Solutions
<p>Système de surveillance de la pression des pneus ne fonctionne pas</p>	<p>* Uniquement pour le Canada: L'avertisseur de perte de pression des pneus est en panne. ► Rendez-vous dans un atelier qualifié.</p>

Huile moteur

Messages sur le visuel	Causes et conséquences possibles et ► Solutions
 <p>A la station-service: ajouter 1 quart d'huile moteur</p>	<p>* Le niveau d'huile moteur est descendu à la valeur minimale.</p> <div data-bbox="500 526 1646 609" style="border: 1px solid gray; padding: 5px;"> <p>! REMARQUE Dommage au niveau du moteur dû à des trajets effectués avec un niveau d'huile moteur trop bas</p> <p>► Evitez les longs trajets si le niveau d'huile moteur est trop bas.</p> </div> <p>► A la prochaine station-service, ajoutez 1,1 US qt (1 l) d'huile moteur (→ page 415). Remarques sur l'huile moteur (→ page 505).</p>
 <p>Niveau d'huile moteur Baisser le niveau d'huile</p>	<p>* Le niveau d'huile moteur est trop élevé.</p> <div data-bbox="500 754 1646 837" style="border: 1px solid gray; padding: 5px;"> <p>! REMARQUE Dommage au niveau du moteur dû à des trajets effectués avec un niveau d'huile moteur trop élevé</p> <p>► Evitez les longs trajets si le niveau d'huile moteur est trop élevé.</p> </div> <p>► Rendez-vous immédiatement dans un atelier qualifié et faites baisser le niveau d'huile moteur.</p>

Messages sur le visuel	Causes et conséquences possibles et ► Solutions
 <p data-bbox="195 342 473 391">Niveau huile moteur S'arrêter Eteindre le véhicule</p>	<p data-bbox="526 251 914 274">* Le niveau d'huile moteur est trop bas.</p> <div data-bbox="550 291 1696 376" style="border: 1px solid gray; padding: 5px;"> <p data-bbox="559 303 1672 326">! REMARQUE Dommage au niveau du moteur dû à des trajets effectués avec un niveau d'huile moteur trop bas</p> <p data-bbox="559 342 1203 365">► Evitez les longs trajets si le niveau d'huile moteur est trop bas.</p> </div> <ul data-bbox="545 394 1604 523" style="list-style-type: none"> <li data-bbox="545 394 1604 417">► Arrêtez-vous immédiatement en tenant compte des conditions de circulation. Ne continuez pas de rouler. <li data-bbox="545 429 766 452">► Arrêtez le véhicule. <li data-bbox="545 465 1092 487">► Ajoutez 1,1 US qt (1 l) d'huile moteur (→ page 415). <li data-bbox="545 500 916 523">► Contrôlez le niveau d'huile moteur. <p data-bbox="545 541 981 564">Remarques sur l'huile moteur (→ page 505).</p>
 <p data-bbox="195 674 454 749">Pression d'huile moteur S'arrêter Eteindre le véhicule</p>	<p data-bbox="526 583 877 606">* La pression d'huile est trop faible.</p> <div data-bbox="550 622 1696 707" style="border: 1px solid gray; padding: 5px;"> <p data-bbox="559 635 1622 657">! REMARQUE Endommagement du moteur dû à des trajets effectués avec une pression d'huile trop basse</p> <p data-bbox="559 674 1105 697">► Evitez de rouler si la pression d'huile est trop basse.</p> </div> <ul data-bbox="545 726 1604 819" style="list-style-type: none"> <li data-bbox="545 726 1604 749">► Arrêtez-vous immédiatement en tenant compte des conditions de circulation. Ne continuez pas de rouler. <li data-bbox="545 761 766 784">► Arrêtez le véhicule. <li data-bbox="545 796 957 819">► Prenez contact avec un atelier qualifié.

Messages sur le visuel	Causes et conséquences possibles et ► Solutions
 <p data-bbox="144 339 399 391">Mesure du niveau d'huile moteur impossible</p>	<p data-bbox="476 249 1641 298">* La liaison électrique avec le capteur de niveau de remplissage est interrompue ou le capteur de niveau de remplissage est défectueux.</p> <p data-bbox="495 308 883 332">► Rendez-vous dans un atelier qualifié.</p>

Voyants de contrôle et d'alerte

Vue d'ensemble des voyants de contrôle et d'alerte

Lorsque vous mettez le véhicule en marche, certains systèmes effectuent un autodiagnostic. Certains voyants de contrôle et d'alerte peuvent alors s'allumer ou clignoter momentanément. Cela n'est pas critique. Les voyants de contrôle et d'alerte ne signalent un défaut que s'ils s'allument ou clignotent après avoir mis en marche le véhicule ou pendant la marche.

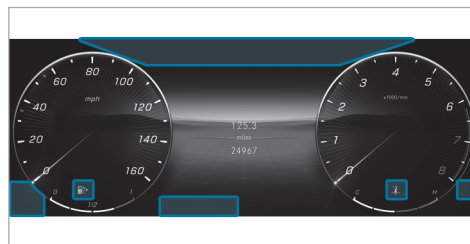

Ecran conducteur





Voyants de contrôle et d'alerte

Sécurité des occupants

 Système de retenue (→ page 594)

-  Ceintures de sécurité (→ page 594)
-  Rappel de présence de personnes (voyant blanc) (→ page 594)
-  Rappel de présence de personnes (voyant orange) (→ page 594)

Système d'entraînement

-  Puissance réduite (→ page 597)
-  Défaut système (→ page 597)
-  Défaut électrique (→ page 597)

Véhicule

-  Direction assistée (voyant orange) (→ page 598)

 Direction assistée (voyant rouge)
(→ page 598)

Moteur

 Température du liquide de refroidissement
(→ page 599)

 Diagnostic moteur (→ page 599)

 Véhicules équipés d'un moteur à essence:
température de service du moteur
(→ page 599)

 Défaut électrique (→ page 599)

 Réserve de carburant avec indicateur de
position du bouchon du réservoir
(→ page 599)

Freinage

 Frein de stationnement électrique (voyant
orange) (→ page 603)

 Etats-Unis: frein de stationnement électri-
que (voyant rouge) (→ page 603)

 Canada: frein de stationnement électrique
(voyant rouge) (→ page 603)

 Etats-Unis: système de freinage à récupé-
ration d'énergie (RBS) (→ page 603)

 Canada: freins (voyant orange)
(→ page 603)

 Etats-Unis: freins (voyant rouge)
(→ page 603)

 Canada: freins (voyant rouge)
(→ page 603)

Systèmes d'aide à la conduite et systèmes de sécurité active

 ABS (→ page 606)

 ESP® (→ page 606)

 ESP® OFF (→ page 606)

 ATTENTION ASSIST (→ page 606)

 Alerte de distance (→ page 606)

 Freinage d'urgence assisté actif
(→ page 606)

 Freinage d'urgence assisté actif
(→ page 606)

 AIRMATIC/E-ACTIVE BODY CONTROL
(→ page 606)

Système d'appel d'urgence Mercedes-Benz

 Système d'appel d'urgence Mercedes-Benz
(→ page 611)

Système de contrôle de la pression des pneus

 Système de contrôle de la pression des
pneus (→ page 611)

Eclairage extérieur

 Feux de position (→ page 151)

 Feux de croisement (→ page 151)

 Feux de route (→ page 153)

 Clignotants (→ page 153)

 Eclairage antibrouillard arrière
(→ page 151)

Symboles sur l'écran central

 Aide au départ (→ page 325)

 Alerte en cas de circulation transversale
arrière (→ page 326)

 Freinage durant les manœuvres
(→ page 326)

Sécurité des occupants

Voyants de contrôle et d'alerte



Voyant d'alerte des systèmes de retenue

Causes et conséquences possibles et ► Solutions

* Le voyant d'alerte rouge du système de retenue s'allume alors que le véhicule a été démarré. Le système de retenue est en panne (→ page 51).

▲ ATTENTION Risque de blessure dû à des dysfonctionnements au niveau du système de retenue

Des éléments du système de retenue peuvent être activés par inadvertance ou ne pas se déclencher comme prévu en cas d'accident.

► Faites immédiatement contrôler et réparer le système de retenue par un atelier qualifié.

Véhicules hybrides rechargeables :

▲ DANGER Danger de mort dû à des défauts au niveau du système de retenue



Des éléments du système de retenue peuvent être activés par inadvertance ou ne pas se déclencher comme prévu en cas d'accident. Le réseau de bord haute tension pourrait ne pas être coupé comme prévu en cas d'accident.



Si vous touchez des composants endommagés du réseau de bord haute tension, vous risquez de recevoir une décharge électrique.

► Faites immédiatement contrôler et réparer le système de retenue par un atelier qualifié.



► Après un accident, arrêtez immédiatement le véhicule.

► Continuez de rouler prudemment.



Voyants de contrôle et d'alerte	Causes et conséquences possibles et ► Solutions
	<ul style="list-style-type: none"> ► Tenez compte des messages qui apparaissent sur l'écran conducteur. ► Rendez-vous immédiatement dans un atelier qualifié.
 <p data-bbox="195 443 469 495">Le voyant d'alerte des ceintures de sécurité clignote</p>	<p data-bbox="515 350 1493 401">* Le voyant rouge d'alerte des ceintures de sécurité clignote et un signal d'alerte périodique retentit. Le conducteur ou le passager n'ont pas bouclé leur ceinture de sécurité pendant la marche.</p> <ul style="list-style-type: none"> ► Bouclez votre ceinture de sécurité (→ page 50). Des objets se trouvent sur le siège passager. ► Enlevez les objets qui se trouvent sur le siège passager.
 <p data-bbox="195 607 469 658">Le voyant d'alerte des ceintures de sécurité s'allume</p>	<p data-bbox="515 513 1628 539">* Le voyant rouge d'alerte des ceintures de sécurité s'allume pendant 6 secondes après le démarrage du véhicule.</p> <p data-bbox="515 547 1033 572">En outre, un signal d'alerte périodique peut retentir.</p> <p data-bbox="515 576 1696 627">Le voyant rouge d'alerte des ceintures de sécurité sert à attirer l'attention du conducteur et celle du passager sur le fait qu'ils doivent boucler leur ceinture de sécurité.</p> <ul style="list-style-type: none"> ► Bouclez votre ceinture de sécurité (→ page 50). <p data-bbox="515 679 1692 731">Des objets posés sur le siège passager peuvent empêcher le voyant rouge d'alerte des ceintures de sécurité de s'éteindre.</p>

Voyants de contrôle et d'alerte	Causes et conséquences possibles et ► Solutions
 <p>Voyant d'alerte rappel de présence de personnes (voyant blanc)</p>	<p>* Le voyant d'alerte blanc rappel de présence de personnes est allumé. Le rappel de présence de personnes est désactivé.</p> <p>► Pour activer le rappel de présence de personnes, voir (→ page 81).</p>
 <p>Voyant d'alerte rappel de présence de personnes (voyant orange)</p>	<p>* Le voyant d'alerte orange rappel de présence de personnes est allumé. Le rappel de présence de personnes est en panne.</p> <p>► Tenez compte des messages qui apparaissent sur l'écran conducteur.</p>

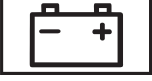
Système d'entraînement

Voyants de contrôle et d'alerte	Causes et conséquences possibles et ► Solutions
 <p data-bbox="195 412 428 456">Voyant d'alerte de puissance réduite</p>	<p data-bbox="513 319 1097 366">* Le voyant d'alerte orange de puissance réduite est allumé. La puissance du système d'entraînement est réduite.</p> <p data-bbox="524 377 1240 401">► Tenez compte des messages qui apparaissent sur l'écran conducteur.</p>
 <p data-bbox="195 574 458 619">Voyant d'alerte défaut système</p>	<p data-bbox="513 481 1544 529">* Le voyant d'alerte rouge de défaut système est allumé alors que le véhicule est en état de marche READY. Un défaut est survenu dans le système d'entraînement.</p> <p data-bbox="524 539 1240 564">► Tenez compte des messages qui apparaissent sur l'écran conducteur.</p>
 <p data-bbox="195 737 445 782">Voyant d'alerte de défaut électrique</p>	<p data-bbox="513 644 1079 692">* Le voyant rouge d'alerte de défaut électrique est allumé. La partie électrique présente un défaut.</p> <p data-bbox="524 702 1240 727">► Tenez compte des messages qui apparaissent sur l'écran conducteur.</p>

Véhicule

Voyants de contrôle et d'alerte	Causes et conséquences possibles et ► Solutions
 <p data-bbox="144 410 417 456">Voyant d'alerte de direction assistée (voyant orange)</p>	<p data-bbox="463 317 1332 365">* Le voyant orange d'alerte direction assistée est allumé alors que le véhicule fonctionne. L'assistance ou la direction est en panne.</p> <ul style="list-style-type: none"> <li data-bbox="476 376 1190 399">► Tenez compte des messages qui apparaissent sur l'écran conducteur.
 <p data-bbox="144 572 417 619">Voyant d'alerte de direction assistée (voyant rouge)</p>	<p data-bbox="463 479 1369 528">* Le voyant rouge d'alerte de la direction assistée est allumé alors que le véhicule fonctionne. L'assistance ou la direction est en panne.</p> <div data-bbox="482 544 1646 695" style="border: 1px solid gray; padding: 5px;"> <p data-bbox="491 555 1147 579">▲ ATTENTION Risque d'accident dû à une manœuvrabilité limitée</p> <p data-bbox="495 593 1541 617">Si la direction ne fonctionne plus correctement, la sécurité de fonctionnement du véhicule est compromise.</p> <ul style="list-style-type: none"> <li data-bbox="495 627 1554 651">► Arrêtez-vous immédiatement en tenant compte des conditions de circulation. Ne continuez pas de rouler. <li data-bbox="495 662 907 685">► Prenez contact avec un atelier qualifié. </div> <ul style="list-style-type: none"> <li data-bbox="476 715 1190 739">► Tenez compte des messages qui apparaissent sur l'écran conducteur.

Moteur

Voyants de contrôle et d'alerte



Voyant d'alerte du liquide de refroidissement (voyant rouge)

Causes et conséquences possibles et ► Solutions

* Le voyant rouge d'alerte du liquide de refroidissement s'allume alors que le moteur tourne.

Causes possibles:

- Capteur de température défectueux
- Niveau de liquide de refroidissement trop bas
- Arrivée d'air jusqu'au radiateur moteur obstruée
- Ventilateur du radiateur moteur défectueux
- Moteur de pompe à liquide de refroidissement défectueux

Si un signal d'alerte retentit également, la température du liquide de refroidissement est supérieure à la température maximale autorisée.



▲ ATTENTION Risque de brûlure ors de l'ouverture du capot moteur



Si vous ouvrez le capot moteur après une surchauffe du moteur ou après un incendie dans le compartiment moteur, les situations suivantes peuvent se produire:

- Vous pouvez entrer en contact avec des gaz brûlants.
- Vous pouvez entrer en contact avec d'autres ingrédients et lubrifiants qui s'échappent.

► Avant d'ouvrir le capot moteur, laissez refroidir le moteur ayant subi une surchauffe.



Voyants de contrôle et d'alerte	Causes et conséquences possibles et ► Solutions
	<p data-bbox="482 280 1646 342">► Dans le cas d'un incendie dans le compartiment moteur, laissez le capot moteur fermé et prévenez les pompiers.</p> <ul data-bbox="482 360 1646 446" style="list-style-type: none">► Arrêtez-vous immédiatement en tenant compte des conditions de circulation et arrêtez le véhicule. Ne continuez pas de rouler.► Tenez compte des messages qui apparaissent sur l'écran conducteur. <p data-bbox="482 472 1646 524">Si l'affichage de la température du liquide de refroidissement se situe à l'extrémité inférieure de l'échelle de température:</p> <ul data-bbox="482 534 888 555" style="list-style-type: none">► Prenez contact avec un atelier qualifié. <p data-bbox="482 581 1646 632">Si l'affichage de la température du liquide de refroidissement se situe à l'extrémité supérieure de l'échelle de température:</p> <ul data-bbox="482 643 1646 798" style="list-style-type: none">► Quittez le véhicule et tenez-vous éloigné du véhicule jusqu'à ce que le moteur ait refroidi.► Contrôlez le niveau de liquide de refroidissement (→ page 417).► Assurez-vous que l'arrivée d'air jusqu'au radiateur moteur n'est pas obstruée.► Roulez jusqu'à l'atelier qualifié le plus proche en évitant toute charge importante du moteur. Ce faisant, veillez à ce que l'affichage de la température du liquide de refroidissement reste au-dessous de la zone rouge.

Voyants de contrôle et d'alerte	Causes et conséquences possibles et ► Solutions
 <p>Voyant d'alerte du liquide de refroidissement (voyant orange)</p>	<p>* Le voyant orange d'alerte du liquide de refroidissement est allumé alors que le moteur tourne.</p> <p>Causes possibles:</p> <ul style="list-style-type: none"> • Capteur de température défectueux • Refroidissement d'air de suralimentation, d'huile de boîte ou de batterie défectueux • Volet de radiateur bloqué ou défectueux <p>► Roulez jusqu'à l'atelier qualifié le plus proche en évitant toute charge importante du moteur.</p>
 <p>Voyant d'alerte de diagnostic moteur</p>	<p>* Le voyant orange d'alerte de diagnostic moteur s'allume alors que le moteur tourne.</p> <p>Il y a un défaut au niveau du moteur, du système d'échappement ou du système d'alimentation en carburant.</p> <p>Un tel défaut peut avoir pour conséquence le dépassement des valeurs limites d'émission et le passage du moteur en mode fonctionnement de secours.</p> <p>Dans certains Etats fédéraux, vous devez, en raison de dispositions légales, immédiatement vous rendre dans un atelier qualifié lorsque le voyant orange d'alerte de diagnostic moteur est allumé.</p> <p>► Faites contrôler le véhicule dès que possible par un atelier qualifié.</p>
 <p>Voyant d'alerte de défaut électrique</p>	<p>* Le voyant rouge d'alerte de défaut électrique est allumé.</p> <p>La partie électrique présente un défaut.</p> <p>► Tenez compte des messages qui apparaissent sur l'écran conducteur.</p>

Voyants de contrôle et d'alerte	Causes et conséquences possibles et ► Solutions
 <p>Voyant d'alerte de température de service du moteur</p>	<p>*Véhicules équipés d'un moteur à essence : après un démarrage à froid, le voyant d'alerte bleu de température de service du moteur est allumé. La puissance du moteur et le couple moteur sont réduits.</p> <ul style="list-style-type: none">► Adaptez votre style de conduite en conséquence.
 <p>Voyant d'alerte de réserve de carburant clignotant</p>	<p>* Le voyant orange d'alerte de réserve de carburant clignote pendant la marche. Une perte de pression est survenue dans le système d'alimentation en carburant. Le bouchon de réservoir n'est pas correctement fermé ou le système d'alimentation en carburant n'est pas étanche.</p> <ul style="list-style-type: none">► Fermez le bouchon de réservoir. <p>Si le bouchon de réservoir était déjà correctement fermé:</p> <ul style="list-style-type: none">► Rendez-vous dans un atelier qualifié.
 <p>Voyant d'alerte de réserve de carburant allumé</p>	<p>* Le voyant orange d'alerte de réserve de carburant s'allume alors que le moteur tourne. Le niveau de carburant a atteint la plage de réserve.</p> <ul style="list-style-type: none">► Ravitaillez le véhicule.

Freinage

Voyants de contrôle et d'alerte	Causes et conséquences possibles et ► Solutions
<div data-bbox="205 319 362 401" data-label="Image"> </div> <p data-bbox="195 410 473 511">Voyant du frein de stationnement électrique (voyant rouge) (uniquement pour les Etats-Unis)</p> <div data-bbox="205 519 362 601" data-label="Image"> </div> <p data-bbox="195 610 463 711">Voyant du frein de stationnement électrique (voyant rouge) (uniquement pour le Canada)</p> <div data-bbox="205 718 362 801" data-label="Image"> </div> <p data-bbox="195 810 454 882">Voyant du frein de stationnement électrique (voyant orange)</p>	<p data-bbox="513 317 1271 339">* Le voyant rouge du frein de stationnement électrique clignote ou est allumé.</p> <p data-bbox="528 350 1424 372">En cas de défaut, le voyant orange du frein de stationnement électrique est en outre allumé.</p> <ul style="list-style-type: none"> <li data-bbox="528 379 1240 401">► Tenez compte des messages qui apparaissent sur l'écran conducteur.



Voyants de contrôle et d'alerte	Causes et conséquences possibles et ► Solutions
<div data-bbox="155 277 310 360"></div> <p data-bbox="144 366 421 470">Voyant d'alerte du système de freinage à récupération d'énergie (uniquement pour les Etats-Unis)</p> <div data-bbox="155 474 310 557"></div> <p data-bbox="144 563 428 643">Voyant d'alerte des freins (voyant orange) (uniquement pour le Canada)</p>	<p data-bbox="469 273 1633 325">*Le voyant orange d'alerte RBS (uniquement pour les Etats-Unis) ou le voyant orange d'alerte des freins (!) (uniquement pour le Canada) est allumé alors que le véhicule fonctionne.</p> <div data-bbox="482 346 1646 495"><p data-bbox="487 350 1276 381">▲ ATTENTION Risque d'accident en cas de défaut dans le système de freinage</p><p data-bbox="495 391 1443 418">Lorsque le système de freinage est en panne, le comportement au freinage peut être compromis.</p><ul data-bbox="495 425 1282 484" style="list-style-type: none">► Continuez de rouler prudemment.► Faites immédiatement contrôler le système de freinage par un atelier qualifié.</div> <ul data-bbox="476 511 1622 632" style="list-style-type: none">► Continuez à rouler avec précaution à une vitesse adaptée et en maintenant une distance suffisante par rapport au véhicule qui précède.► Si un message d'écran apparaît sur l'écran conducteur, tenez-en compte.► Rendez-vous dans un atelier qualifié.



Voyants de contrôle et d'alerte	Causes et conséquences possibles et ► Solutions
<div data-bbox="205 280 362 360" data-label="Image"> </div> <p data-bbox="195 370 469 446">Voyant d'alerte des freins (uniquement pour les États-Unis)</p> <div data-bbox="205 451 362 531" data-label="Image"> </div> <p data-bbox="195 541 445 617">Voyant d'alerte des freins (uniquement pour le Canada)</p>	<p data-bbox="513 277 1293 301">* Le voyant rouge d'alerte des freins est allumé alors que le véhicule fonctionne.</p> <p data-bbox="526 311 704 335">Causes possibles:</p> <ul data-bbox="534 346 1663 405" style="list-style-type: none"> • L'amplification de la force de freinage est en panne et le comportement au freinage du véhicule peut se modifier. • Il n'y a pas suffisamment de liquide de frein dans le réservoir de liquide de frein. <p data-bbox="526 420 1240 444">► Tenez compte des messages qui apparaissent sur l'écran conducteur.</p> <div data-bbox="537 470 1696 501" data-label="Section-Header"> <p>▲ ATTENTION Risque d'accident et de blessure en cas de défaut de l'amplification de la force de freinage</p> </div> <p data-bbox="545 511 1661 587">Lorsque l'amplification de la force de freinage est en panne, vous devez éventuellement appliquer un effort de freinage plus important sur la pédale de frein pour freiner. Le comportement au freinage peut être compromis. La distance de freinage peut s'allonger dans les situations de freinage d'urgence.</p> <ul data-bbox="545 597 1594 656" style="list-style-type: none"> ► Arrêtez-vous immédiatement en tenant compte des conditions de circulation. Ne continuez pas à rouler! ► Prenez contact avec un atelier qualifié. <div data-bbox="537 687 1696 718" data-label="Section-Header"> <p>▲ ATTENTION Risque d'accident en cas de niveau de liquide de frein bas</p> </div> <p data-bbox="545 729 1641 784">Si le niveau de liquide de frein est trop bas, l'effet de freinage et donc le comportement au freinage peuvent être compromis.</p> <ul data-bbox="545 794 1605 853" style="list-style-type: none"> ► Arrêtez-vous immédiatement en tenant compte des conditions de circulation. Ne continuez pas de rouler. ► Prenez contact avec un atelier qualifié.



Voyants de contrôle et d'alerte	Causes et conséquences possibles et ► Solutions
	<p>► Ne faites pas l'appoint de liquide de frein.</p>



Systèmes d'aide à la conduite et systèmes de sécurité active

Voyants de contrôle et d'alerte	Causes et conséquences possibles et ► Solutions
 <p>Voyant d'alerte ABS</p>	<p>* Le voyant orange d'alerte ABS est allumé alors que le véhicule fonctionne. L'ABS est en panne. Si un signal d'alerte retentit également, c'est que l'EBD est en panne. D'autres systèmes d'aide à la conduite et systèmes de sécurité active peuvent également être en panne.</p> <p>► Tenez compte des messages qui apparaissent sur l'écran conducteur.</p> <div style="background-color: #f0f0f0; padding: 5px;"> <p>▲ ATTENTION Risque de dérapage en cas de défaut de l'EBD ou de l'ABS</p> <p>Les roues peuvent se bloquer au freinage. La manœuvrabilité et le comportement au freinage du véhicule sont alors fortement compromis et la distance de freinage peut augmenter. En outre, d'autres systèmes de sécurité active sont désactivés.</p> <p>► Continuez de rouler prudemment. ► Faites immédiatement contrôler le système de freinage par un atelier qualifié.</p> </div>

Voyants de contrôle et d'alerte	Causes et conséquences possibles et ► Solutions
 <p data-bbox="195 368 467 422">Le voyant d'alerte ESP® clignote</p>	<p data-bbox="513 277 1240 329">* Le voyant orange d'alerte ESP® clignote pendant la marche. Une ou plusieurs roues ont atteint leur limite d'adhérence (→ page 250).</p> <ul style="list-style-type: none"> <li data-bbox="526 339 1308 365">► Adaptez votre style de conduite aux conditions routières et météorologiques.
 <p data-bbox="195 534 467 586">Le voyant d'alerte ESP® est allumé</p>	<p data-bbox="513 443 1262 495">* Le voyant orange d'alerte ESP® est allumé alors que le véhicule fonctionne. L'ESP® est en panne.</p> <p data-bbox="526 505 1641 557">D'autres systèmes d'aide à la conduite et systèmes de sécurité active, tels que le BAS, peuvent également être en panne.</p> <ul style="list-style-type: none"> <li data-bbox="526 567 1240 593">► Tenez compte des messages qui apparaissent sur l'écran conducteur. <div data-bbox="532 609 1702 789" style="border: 1px solid black; padding: 5px;"> <p data-bbox="541 619 1169 645">▲ ATTENTION Risque de dérapage dû à un défaut dans l'ESP®</p> <p data-bbox="541 660 1668 712">Si l'ESP® est en panne, il ne peut pas stabiliser la trajectoire du véhicule. ® En outre, d'autres systèmes de sécurité active sont désactivés.</p> <ul style="list-style-type: none"> <li data-bbox="541 723 911 749">► Continuez de rouler prudemment. <li data-bbox="541 759 1021 785">► Faites contrôler l'ESP® par un atelier qualifié. </div>

Voyants de contrôle et d'alerte	Causes et conséquences possibles et ► Solutions
 <p>Voyant d'alerte ESP® OFF</p>	<p>* Le voyant orange d'alerte ESP® OFF est allumé alors que le véhicule fonctionne. L'ESP® est désactivé.</p> <p>D'autres systèmes d'aide à la conduite et systèmes de sécurité active peuvent également être sans fonction.</p> <div style="background-color: #e0e0e0; padding: 5px; margin: 10px 0;"> <p>▲ ATTENTION Risque de dérapage en cas de conduite avec l'ESP® désactivé</p> </div> <p>L'ESP® ne peut pas procéder à la stabilisation du véhicule. En outre, d'autres systèmes de sécurité active ne sont disponibles que de manière limitée.</p> <ul style="list-style-type: none"> ► Continuez de rouler prudemment. ► Désactivez l'ESP® uniquement tant que la situation l'exige. <p>Si l'ESP® ne peut pas être activé, l'ESP® est en panne.</p> <ul style="list-style-type: none"> ► Faites immédiatement contrôler l'ESP® par un atelier qualifié. <p>► Tenez compte des remarques relatives à la désactivation de l'ESP® (→ page 250).</p>
 <p>Voyant d'alerte ATTENTION ASSIST</p>	<p>* Le voyant d'alerte ATTENTION ASSIST est allumé. Le système ATTENTION ASSIST est en panne.</p> <ul style="list-style-type: none"> ► Rendez-vous dans un atelier qualifié.

Voyants de contrôle et d'alerte	Causes et conséquences possibles et ► Solutions
 <p data-bbox="195 368 463 391">Voyant d'alerte de distance</p>	<p data-bbox="513 277 1618 363">* Le voyant rouge d'alerte de distance s'allume pendant la marche. La distance par rapport au véhicule qui précède est trop faible pour la vitesse sélectionnée. Si un signal d'alerte retentit également, c'est que vous vous rapprochez d'un obstacle à une vitesse trop élevée.</p> <ul style="list-style-type: none"> <li data-bbox="528 370 759 394">► Soyez prêt à freiner. <li data-bbox="528 405 790 428">► Augmentez la distance. <p data-bbox="528 448 1179 472">Fonctionnement du freinage d'urgence assisté actif (→ page 275).</p>
 <p data-bbox="195 584 463 629">Voyant d'alerte de freinage d'urgence assisté actif</p>	<p data-bbox="513 493 1692 538">* Le voyant d'alerte de freinage d'urgence assisté actif est allumé. Le système n'est pas disponible en raison de capteurs encrassés ou d'un défaut ou bien son fonctionnement est limité.</p> <ul style="list-style-type: none"> <li data-bbox="528 549 1240 572">► Tenez compte des messages qui apparaissent sur l'écran conducteur.
 <p data-bbox="195 744 463 790">Voyant d'alerte de freinage d'urgence assisté actif</p>	<p data-bbox="513 653 1286 699">* Le voyant d'alerte de freinage d'urgence assisté actif est allumé. Le système est désactivé ou le fonctionnement a été automatiquement limité. Cela peut se produire si le système d'aide à la conduite a été activé.</p> <ul style="list-style-type: none"> <li data-bbox="528 744 1387 768">► Tenez compte des informations sur le freinage d'urgence assisté actif (→ page 275).

Voyants de contrôle et d'alerte	Causes et conséquences possibles et ► Solutions
 <p>Voyant d'alerte du train de roulement (voyant orange)</p>	<p>* Le voyant d'alerte orange de la suspension AIRMATIC/E-ACTIVE BODY CONTROL est allumé. La suspension AIRMATIC/E-ACTIVE BODY CONTROL présente un défaut.</p> <ul style="list-style-type: none"> ► Tenez compte des messages qui apparaissent sur l'écran conducteur.
 <p>Voyant d'alerte du train de roulement (voyant rouge)</p>	<p>* Le voyant d'alerte rouge de la suspension AIRMATIC/E-ACTIVE BODY CONTROL est allumé. La suspension AIRMATIC/E-ACTIVE BODY CONTROL présente un défaut.</p> <div style="border: 1px solid black; padding: 5px; margin: 5px 0;"> <p>! REMARQUE Le comportement routier du véhicule est fortement modifié!</p> <ul style="list-style-type: none"> ► Rendez-vous dans un atelier qualifié. </div> <ul style="list-style-type: none"> ► Tenez compte des messages qui apparaissent sur l'écran conducteur. ► Rendez-vous dans un atelier qualifié.

Système d'appel d'urgence Mercedes-Benz

Voyants de contrôle et d'alerte	Causes et conséquences possibles et ► Solutions
 <p>Voyant d'alerte du Système d'appel d'urgence Mercedes-Benz</p>	<p>*Le système d'appel d'urgence Mercedes-Benz est en panne. De plus, le système Mercedes me connect est également en panne.</p> <p>► Rendez-vous dans un atelier qualifié.</p>

Système de contrôle de la pression des pneus

Voyants de contrôle et d'alerte	Causes et conséquences possibles et ► Solutions
 <p>Le voyant d'alerte du système de contrôle de la pression des pneus clignote</p>	<p>*Le voyant orange d'alerte du système de contrôle de la pression des pneus (perte de pression/défaut) clignote pendant 1 minute environ puis reste allumé en permanence. Le système de contrôle de la pression des pneus est en panne.</p> <p>▲ ATTENTION Risque d'accident en cas de défaillance du système de contrôle de la pression des pneus</p> <p>Le système de contrôle de la pression des pneus ne peut pas vous prévenir correctement en cas de perte de pression dans un ou plusieurs pneus.</p>

Voyants de contrôle et d'alerte	Causes et conséquences possibles et ► Solutions
	<p>Des pneus avec une pression de pneu trop basse peuvent compromettre, par exemple le comportement routier ainsi que la manœuvrabilité et le comportement au freinage du véhicule.</p> <p>► Faites contrôler le système de contrôle de la pression des pneus par un atelier qualifié.</p>
 <p>Le voyant d'alerte du système de contrôle de la pression des pneus est allumé</p>	<p>* Le voyant orange d'alerte du système de contrôle de la pression des pneus (perte de pression/défaut) s'allume. Le système de contrôle de la pression des pneus a détecté une baisse de pression dans un ou plusieurs pneus.</p> <p>▲ ATTENTION Risque d'accident en raison d'une pression de pneu trop basse</p> <ul style="list-style-type: none"> • Les pneus risquent d'éclater. • Les pneus peuvent s'user de manière excessive et/ou irrégulière. • Le comportement routier ainsi que la manœuvrabilité et le comportement au freinage du véhicule peuvent être fortement compromis. <p>Vous risquez alors de perdre le contrôle du véhicule.</p> <p>► Tenez compte des pressions de pneu recommandées.</p> <p>► Adaptez la pression de pneu si nécessaire.</p> <p>► Arrêtez le véhicule en tenant compte des conditions de circulation.</p> <p>► Contrôlez la pression de pneu et les pneus.</p>

1, 2, 3 ...

3e rangée de sièges , Siège arrière, Trappe de chargement d'objets longs	
Basculement vers l'avant du dossier de la 3e rangée de sièges.....	136
Redressement des dossiers de la 3e rangée de sièges.....	137
4MATIC	216

A

Abaissement et relèvement de la partie arrière	297	Activation et désactivation du mode recyclage d'air	171	Affichage des noms de rue/des numéros de maison	380
Abaissement et relèvement du seuil de chargement	297	Activation et désactivation du signal sonore de fermeture	83	Affichage du flux d'énergie	
ABS	249	Adaptation automatique des sièges	120	Fonctionnement/remarques.....	373
ABS tout-terrain	249	Adaptation de la vitesse , Basée sur un itinéraire.....	265	Affichage du programme de conduite	208
Accélération		Adaptation de la vitesse basée sur un itinéraire		Affichage dynamique de maintenance PLUS	409
Accélération optimisée.....	187	Fonctionnement.....	265	Affichage ECO	197
Kickdown.....	215	Réglage.....	267	Affichage tête haute	
Accéléromètre , Capteur d'accélération.....	340	Additifs		Activation et désactivation.....	343
Accident, appel d'urgence	398	Carburant.....	505	Entretien.....	426
Accumulateur	443	Huile moteur.....	505	Fonction.....	341
		Affichage d'état		Fonction mémoire.....	128
		Airbag passager.....	53	Utilisation.....	342
		Ceintures de sécurité arrière.....	52	Aide à la descente	
		Affichage de charge sur le toit		Réglage.....	127
		Informations.....	207	Aide à la montée	
		Affichage de l'état de charge	236	Réglage.....	127
		Affichage de la consommation	210	Aide au démarrage	
		Affichage de la position de la boîte de vitesses	211	Accélération optimisée.....	187
				Aide au démarrage en côte.....	255
				Drive Away Assist.....	325

Aide au démarrage du véhicule					
Accélération optimisée.....	187				
Aide au démarrage en côte.....	255				
Aide au démarrage en côte.....	255				
Aide au départ.....	325				
Aide au stationnement					
Assistant de stationnement actif.....	319				
Drive Away Assist.....	325				
Freinage de manœuvre.....	326				
PARKTRONIC.....	315				
Aide aux manœuvres					
Activation et désactivation.....	328				
Drive Away Assist.....	325				
Freinage de manœuvre.....	326				
Aide pour les manœuvres.....	326				
Airbag					
Voyant d'alerte.....	51				
Airbag frontal					
Déclenchement.....	58				
Airbag genoux.....	64				
Airbag latéral.....	64				
Airbag passager					
Désactivation et activation.....	54				
Airbag rideau.....	64				
Airbags					
Airbag frontal.....	64				
Déclenchement.....	58				
Voyants PASSENGER AIR BAG.....	53				
Vue d'ensemble.....	64				
AIRMATIC					
Abaissement et relèvement de l'arrière du véhicule.....	297				
Niveaux du véhicule.....	291				
Réglage du niveau de montée à bord et descente du véhicule.....	297				
Réglage du niveau du véhicule.....	294				
Ajustement de la ceinture de sécurité					
Activation et désactivation.....	58				
Fonctionnement.....	57				
Alarme.....	106				
Alarme antivol et antieffraction.....	106				
Alarme panique					
Activation et désactivation.....	83				
Alcool au volant.....	188				
Alerte d'oubli de ceinture.....	51				
Alerte de distance.....	275				
Alerte/affichage des feux de circulation.....	281				
Alimentation électrique					
Touche Start/Stop.....	182				
Alimentation en tension					
Etablissement (touche Start/Stop).....	182				
Angle d'ouverture					
Limitation (hayon).....	96				
Animaux.....	60				
Anneau de remorquage					
Emplacement de rangement.....	453				
Anneaux d'arrimage.....	141				
Antidémarrage.....	106				
Appareils d'assistance médicale.....	37				
Appel à l'aide					
Système d'appel d'urgence Mercedes-Benz.....	398				
Appel d'urgence automatique.....	399				
Appel de phares.....	153				
Appel du Centre d'Appels Clients Mercedes-Benz.....	391				
Appels					
Menu du téléphone.....	389				

Mercedes me.....	390	Dépose et pose (arrière).....	120	Assistant d'encombrements actif	
Par l'intermédiaire de l'unité de commande au toit.....	390	Réglage (arrière).....	119	Fonctionnement.....	267
Appels Mercedes me		Réglage manuel (avant).....	118	Assistant de changement de voie.....	273
Appel vers le Centre d'Appels Clients Mercedes-Benz suite à la détection automatique d'un accident ou d'une panne.....	391	Aptitude au roulage à plat.....	433	Assistant de changement de voie actif	
Appels par l'intermédiaire de l'unité de commande au toit.....	390	Arrêt de l'alarme.....	107	Activation et désactivation.....	275
Centre d'Appels Clients Mercedes-Benz.....	391	Arrêt du véhicule		Fonctionnement.....	273
Données transmises.....	393	Immobilisation du véhicule.....	237	Assistant de feux de route adaptatifs	
Informations.....	390	Assistance au freinage		Activation et désactivation.....	155
Prise d'un rendez-vous de maintenance.....	392	Freinage d'urgence assisté.....	249	Assistant de franchissement de ligne.....	288
Application Mercedes me		Freinage d'urgence assisté actif.....	275	Assistant de franchissement de ligne actif	
Activation de l'équipement on-demand.....	28	Assistant d'angle mort		Activation et désactivation.....	290
Applications, Mercedes me		Activation et désactivation.....	288	Fonctionnement.....	288
Appels Mercedes me.....	390	Fonctionnement.....	285	Réglage de la sensibilité.....	291
Mercedes me connect.....	394	Assistant d'angle mort actif		Traction d'une remorque.....	288
Applications Mercedes me.....	396	Activation et désactivation.....	288	Assistant de limitation de vitesse actif.....	264
Appuie-tête		Avertisseur de sortie.....	285	Assistant de manœuvre avec remorque	
Appuie-tête confort (avant).....	119	Fonctionnement.....	285	Utilisation.....	330
		Intervention de freinage.....	287	Assistant de manœuvres.....	328
		Traction d'une remorque.....	287	Assistant de régulation de distance DIS-TRONIC actif	
		Assistant d'arrêt d'urgence.....	272	Activation et désactivation.....	262
		Assistant d'arrêt d'urgence actif.....	272	Adaptation de la vitesse basée sur un itinéraire.....	265
		Assistant d'encombrements.....	267		

- Assistant d'arrêt d'urgence actif..... 272
 Assistant de changement de voie actif... 273
 Assistant de limitation de vitesse actif... 264
 Augmentation/diminution de la vitesse.. 262
 Fonctionnement..... 259
 Mémorisation de la vitesse..... 262
 Rappel de la vitesse..... 262
- Assistant de remorque pour les manœuvres**
 Fonctionnement..... 328
- Assistant de signalisation routière**
 Fonctionnement..... 281
 Réglage..... 284
- Assistant de stabilisation en cas de vent latéral..... 251**
- Assistant de stationnement**
 Assistant de stationnement actif..... 319
 PARKTRONIC..... 315
- Assistant de stationnement actif**
 Fonction de freinage automatique..... 325
 Fonctionnement..... 319
 Freinage de manœuvre..... 326
 Mise en pause..... 324
 Se garer..... 322
- Sortie d'une place de stationnement..... 324
- Assistant de stationnement PARKTRONIC**
 Activation et désactivation..... 318
 Fonctionnement..... 315
 Réglage des signaux d'alerte..... 319
- Assistant directionnel**
 Assistant directionnel actif..... 270
 STEER CONTROL..... 253
- Assistant directionnel**
 Activation et désactivation..... 272
 Assistant d'arrêt d'urgence actif..... 272
 Assistant de changement de voie actif... 273
 Fonctionnement..... 270
- Assistant ECO**
 Activation et désactivation..... 203
 Réseau de bord 48 V..... 198
 Véhicules hybrides rechargeables..... 201
- Assistant intérieur MBUX**
 Éclairage de lecture..... 362
 Éclairage de recherche..... 362
 Vue d'ensemble..... 360
- Assistant tout-terrain**
 Réglage..... 306
- Assistant vocal**
 Dialogue interactif..... 346, 359
- Assistant vocal MBUX**
 Commande vocale en ligne..... 349
 Commandes vocales..... 350
 Commandes vocales en ligne..... 352
 Commandes vocales pour les médias..... 351
 Dialogue interactif..... 346, 359
 E-mails..... 351
 Fonctionnement..... 346, 359
 Fonctions utilisables..... 347
 Qualité vocale..... 349
 Réglage..... 348
 Réglage de la langue..... 347
 Sécurité de fonctionnement..... 346
- ASSYST PLUS**
 Consignes de maintenance..... 409
 Durées d'immobilisation lorsque la batterie est débranchée..... 410
 Indicateur d'intervalles de maintenance..... 409
- Atelier..... 36**
Atelier agréé..... 36
Atelier qualifié..... 36

ATTENTION ASSIST			
Fonctionnement.....	255		
Réglage.....	257		
Autodiagnostic			
Désactivation automatique de l'airbag passager.....	53		
Système de retenue.....	51		
Avertisseur de perte de pression des pneus			
Fonctionnement.....	467		
Redémarrage.....	468		
Avertisseur de sortie			
Assistant d'angle mort/assistant d'angle mort actif.....	285		
B			
Bacs de rangement			
Accoudoir.....	133		
Boîte à gants.....	133		
Console centrale (avant).....	133		
Portes.....	133		
Bagages	129		
Balais d'essuie-glace			
Entretien.....	424		
		Remplacement (pare-brise).....	159
		Remplacement avec MAGIC VISION CONTROL.....	161
		BAS	249
		Batterie	
		Batterie haute tension.....	443
		Batterie (48 V)	
		Remarques.....	442
		Batterie (batterie 12 V)	
		Aide au démarrage.....	446
		Charge.....	446
		Remarques.....	440
		Remarques (aide au démarrage et charge).....	444
		Remplacement.....	447
		Batterie (batterie de démarrage)	
		Charge avec Remote Online.....	185
		Batterie (réseau de bord haute tension)	517
		Batterie de démarrage	
		Charge avec Remote Online.....	185
		Batterie haute tension	
		Affichage de l'état de charge.....	236
		Affichage du flux d'énergie.....	374
		Autonomie.....	517
		Boîte murale, mode 3.....	225
		Borne de recharge rapide, mode 4.....	225
		Borne de recharge, mode 3.....	225
		Charge avant l'heure de départ.....	372
		Configuration d'un profil hebdoma- daire.....	372
		Démarrage du processus de charge (courant alternatif, mode 2/3).....	229
		Démarrage du processus de charge (courant continu, mode 4).....	233
		Durée de charge.....	517
		Fin du processus de charge (courant alternatif, mode 2/3).....	232
		Fin du processus de charge (courant continu, mode 4).....	235
		Prise secteur, mode 2.....	224
		Rangement du câble de charge.....	222
		Récupération.....	200
		Réglage du courant de charge maxi- mal autorisé (prise secteur).....	226
		Remarques.....	443
		Remarques générales relatives à la charge.....	220
		Type.....	517

Unité de commande du câble de charge.....	227	Température d'huile (écran conducteur).....	340	Cache-bagages	
Bluetooth®		Touche DYNAMIC SELECT.....	204	Dépose et pose.....	138
Raccordement d'un téléphone portable.....	389	Borne d'aide au démarrage	446	Déroulement/enroulement.....	137
Boîte à eau	418	Bouchon de réservoir/trappe de réservoir	217	Remarques.....	137
Boîte à gants		Bouchons		Cale	485, 486
Buse de ventilation.....	178	Fonction Start/Stop ECO.....	196	Caméra	
Boîte automatique		Bruit		Caméra de recul.....	307
Affichage de la position de la boîte de vitesses.....	211	Jantes/pneus.....	459	Caméras panoramiques.....	308
Changement de rapport manuel.....	214	Son PRE-SAFE®.....	56	Capot moteur transparent.....	313
Commande des rapports.....	211	Bruit fort		Entretien.....	424
Engagement de la marche arrière.....	212	Son PRE-SAFE®.....	56	Fonction Offroad.....	313
Engagement de la position de marche....	214	Buses		Fonctionnement.....	308
Kickdown.....	215	Buses de ventilation.....	177	Informations.....	247
Levier sélecteur DIRECT SELECT.....	211	Buses de ventilation		Nettoyage.....	424
Palettes de changement de rapport au volant.....	214	Boîte à gants.....	178	Ouverture du cache de caméra (caméra de recul).....	315
Passage au point mort.....	212	Réglage.....	177	ROAD SURFACE SCAN.....	301
Passage dans la position parking.....	213	C		Sélection de l'affichage.....	315
Positions de la boîte de vitesses.....	211	Câble de charge		Touche.....	315
Programmes de conduite.....	204	Rangement.....	222	Caméra de recul	
		Unité de commande.....	227	Caméras panoramiques.....	307
				Fonctionnement.....	307
				Ouverture du cache de caméra.....	315

- Caméra multifonction**
ROAD SURFACE SCAN..... 301
- Caméras du véhicule**..... 247
- Canal air-eau**..... 418
- Capacité de charge**
Pneus..... 476
- Capacité du réservoir**
Carburant..... 505
Réserve..... 505
- Capot moteur**
Ouverture et fermeture..... 412
- Capteur de pluie**
Essuie-glaces..... 158
Toit ouvrant..... 103
- Capteurs**
Informations..... 247
Nettoyage..... 424
- Capteurs du véhicule**..... 247
- Capteurs radar et capteurs à ultrasons**..... 247
- Caractéristiques techniques**
Batterie haute tension..... 517
Charge d'appui..... 518
Charge remorquée..... 518
- Charge sur le toit..... 514
Débit d'absorption spécifique (DAS)..... 499
Informations..... 497
Informations radio réglementaires..... 499
- Carburant**
Additifs..... 505
Capacité du réservoir..... 505
E10..... 503
Essence..... 503
Purge du réservoir de carburant (véhicules hybrides rechargeables équipés d'un moteur à essence)..... 219
Qualité de l'essence..... 503
Ravitaillement..... 217
Réserve..... 505
Teneur en soufre..... 503
- Carte**
Affichage d'informations météorologiques..... 382
Affichage des contenus de la carte en ligne..... 382
Déplacement..... 382
Réglage de l'échelle..... 382
Sélection de l'orientation de la carte..... 382
- Cas d'urgence**
Gilet de sécurité..... 430
Triangle de présignalisation..... 432
Trousse de secours..... 432
Vue d'ensemble des moyens d'assistance..... 22
- Ceinture de sécurité**
Activation et désactivation de l'ajustement de la ceinture de sécurité..... 58
- Ceintures**
Bouclage..... 50
Débouclage..... 64
Réglage de la hauteur..... 50
Remarques relatives au port correct..... 49
- Ceintures de sécurité**
Affichage d'état des ceintures de sécurité arrière..... 52
Bouclage..... 50
Débouclage..... 64
Entretien..... 426
Prétension automatique..... 57
Réglage de la hauteur..... 50
Remarques relatives au port correct..... 49
Voyant d'alerte..... 51

Ceintures de sécurité arrière			
Affichage d'état.....	52		
Cendrier			
dans la console centrale.....	146		
Chaînes à neige.....	460		
Chaînes antidérapantes.....	460		
Chaleur résiduelle.....	172		
Changement d'adresse.....	29		
Changement de propriétaire.....	29		
Changement de rapport			
Boîte automatique.....	214		
Manuel.....	214		
Palettes de changement de rapport au volant.....	214		
Recommandation de rapport.....	215		
Changement de rapport manuel			
Activation et désactivation.....	215		
Changement de roue			
Abaissement du véhicule.....	490		
Dépose de la roue.....	489		
Dépose et pose des chapeaux de roue...	487		
Levage du véhicule.....	487		
Montage d'une nouvelle roue.....	489		
		Préparation.....	486
		Charge	
		Affichage de l'état de charge.....	236
		Avant l'heure de départ.....	372
		Batterie 12 V.....	446
		Boîte murale, mode 3.....	225
		Borne de recharge rapide, mode 4.....	225
		Borne de recharge, mode 3.....	225
		Charge sans fil du téléphone portable...	147
		Configuration d'un profil hebdoma- daire.....	372
		Démarrage du processus de charge (courant alternatif, mode 2/3).....	229
		Démarrage du processus de charge (courant continu, mode 4).....	233
		Détermination de la valeur maximale.....	469
		Déverrouillage de secours du volet de prise.....	236
		Exemple de calcul.....	470
		Fin du processus de charge (courant alternatif, mode 2/3).....	232
		Fin du processus de charge (courant continu, mode 4).....	235
		Porte-vélo.....	518
		Prise secteur, mode 2.....	224
		Prise USB.....	133, 147
		Rangement du câble de charge.....	222
		Récupération.....	200
		Réglage du courant de charge maxi- mal autorisé (prise secteur).....	226
		Remarques relatives à la batterie haute tension.....	443
		Remarques relatives à la charge de la batterie haute tension.....	220
		Unité de commande du câble de charge.....	227
		Voyants intégrés à la prise du véhicule...	228
		Charge d'appui.....	518
		Charge maximale	
		Détermination.....	469
		Exemple de calcul.....	470
		Charge maximale des pneus.....	475
		Charge sur le toit.....	514
		Chargement, Compartiments de range- ment	
		Anneaux d'arrimage.....	141
		Crochet pour sac.....	141
		Définitions des termes.....	479
		Galerie de toit.....	144

Portemanteau.....	142	Désactivation de la fonction.....	84	Activation et désactivation de la fonction de synchronisation (unité de commande).....	171
Charges	129	Fixation à un trousseau de clés.....	84	Activation et désactivation du mode recyclage d'air.....	171
Chauffage		Fonction.....	82	Buse de ventilation dans la boîte à gants.....	178
Activation et désactivation.....	169	Mise en marche et arrêt de la préclimatisation.....	175	Buses de ventilation (arrière).....	178
Console centrale.....	169	Pile.....	85	Buses de ventilation (avant).....	177
Siège.....	122	Problèmes.....	86	Capacité de réfrigérant et capacité d'huile PAG.....	511
Volant.....	125	Réglages de déverrouillage.....	83	Chaleur résiduelle.....	172
Chauffage de lunette arrière	168	Signal sonore de fermeture.....	83	Dégivrage du pare-brise.....	168
Chauffage de siège		Clé de rechange	86	Désembuage des vitres.....	171
Activation et désactivation.....	122	Clé de secours		Fonction de synchronisation.....	171
Chauffage du volant		Hayon.....	96	Insertion et retrait du flacon (parfumeur d'ambiance).....	173
Découplage du chauffage de siège.....	125	Portes.....	90	Ionisation.....	172
Circulation transversale (alerte)	326	Retrait/rangement.....	84	Mise en marche et arrêt (unité de commande arrière).....	169
Classe d'usure de la bande de roulement	473	Clé de voiture	82	Mise en marche et arrêt du chauffage de lunette arrière.....	168
Classe de motricité	473	Clé du véhicule	82	Parfumeur d'ambiance.....	172
Classe de température	473	Clignotants	153	Préclimatisation avant l'heure de départ.....	175
Classification de la qualité des pneus	473	Climatisation, Climatiseur, Refroidissement, Soufflante		préclimatisation immédiate.....	176
Clé		Activation et désactivation.....	169		
Alarme panique.....	83	Activation et désactivation de la fonction A/C (MBUX).....	170		
Clé de rechange.....	86	Activation et désactivation de la fonction A/C (unité de commande).....	169		
Clé de secours.....	84				
Consommation de courant.....	84				

Préclimatisation par l'intermédiaire de la clé.....	174		
Réfrigérant.....	510		
Réglage de la répartition d'air.....	168		
Réglage de la température dans l'habitacle.....	168		
Réglage du débit d'air.....	168		
Régulation automatique.....	170		
Régulation automatique (unité de commande arrière).....	170		
Remarques.....	168		
Unité de commande arrière.....	20, 169		
Unité de commande du climatiseur THERMATIC.....	168		
Unité de commande du climatiseur THERMOTRONIC.....	168		
Ventilation avec ouverture confort.....	98		
Climatisation arrière.....	170		
Climatisation automatique.....	170		
Code de charge			
Pneus.....	476		
Code peinture.....	500		
Code QR pour la fiche de désincarcération.....	40		
		Commande d'ouverture de porte de garage	
		Effacement de la mémoire.....	242
		Ouverture et fermeture d'une porte de garage.....	242
		Problèmes.....	241
		Programmation des touches.....	239
		Réalisation de la synchronisation du code tournant.....	241
		Commande des rapports	
		Lever sélecteur DIRECT SELECT.....	211
		Manuelle.....	214
		Commandes directes	
		Commandes vocales, assistant vocal MBUX.....	353
		Commodo	
		Éclairage.....	153
		Essuie-glaces.....	158
		Communication car-to-x	
		Affichage sur la carte.....	382
		Comportement du véhicule	
		Anormal.....	459
		Composants radio réglementaires	
		Déclaration de conformité.....	34
		Composition du pneu.....	476
		Conduite en dehors des Etats-Unis ou du Canada.....	29
		Conduite en tout-terrain.....	192
		Conseils pour la conduite.....	188
		Consignes de rodage.....	186
		Contacteur d'éclairage.....	151
		Contrôle du niveau de liquide de refroidissement.....	417
		Correcteur de niveau	
		AIRMATIC.....	291
		E-ACTIVE BODY CONTROL.....	298
		Couple (écran conducteur).....	340
		Coupage de secours (réseau de bord haute tension).....	181
		Crevaision	
		Changement de roue.....	486
		Kit anticrevaision TIREFIT.....	435
		MOExtended.....	433
		Remarques.....	432
		Cric	
		Emplacement de rangement.....	485, 486

Crochet d'attelage			
Pose.....	333		
Crochet pour sac.....	141		
Cross Traffic Alert , Alerte en cas de circulation transversale.....	326		
Customer Assistance Center (CAC).....	38		
Customer Relations Department.....	38		
D			
Dashcam			
Démarrage et arrêt de l'enregistrement vidéo.....	386		
Remarques.....	384		
Sélection d'un appareil USB.....	385		
Débit d'absorption spécifique (DAS).....	499		
Débit d'air			
Réglage.....	168		
Déboilage de la ceinture.....	64		
Déclaration de conformité			
Composants radio réglementaires.....	34		
Défaut			
Système de retenue.....	51		
Définitions des termes			
Pneus et chargement.....	479		
Démarrage d'urgence du véhicule.....	455		
Démarrage du moteur			
Mode fonctionnement de secours.....	184		
Remote Online.....	185		
Touche Start/Stop.....	183		
Démarrage du moteur par remorquage.....	455		
Démarrage du véhicule			
Accélération optimisée.....	187		
Aide au démarrage en côte.....	255		
Mode fonctionnement de secours.....	184		
Remote Online.....	185		
Touche Start/Stop.....	183		
Démarrage et arrêt automatiques du moteur.....	195		
Désactivation automatique de l'airbag passager			
Fonctionnement.....	55		
Informations (système de retenue pour enfants sur le siège passager).....	70		
Voyants PASSENGER AIR BAG.....	53		
Désactivation de l'airbag passager, PASSENGER AIR BAG OFF			
Informations (système de retenue pour enfants sur le siège passager).....	70		
Détection de collision (véhicule garé)			
Réglage.....	244, 245		
Détection de la fatigue.....	255		
Détection de modification de la trajectoire			
Assistant de changement de voie actif....	273		
Assistant de franchissement de ligne actif.....	288		
Détection du manque de vigilance.....	255		
Deuxième clé.....	86		
Déverrouillage de secours			
Volet de prise.....	236		
Dimensions			
Pneus.....	476		
Dimensions du véhicule.....	511		
Directives de chargement.....	129		
Dispositif d'attelage			
Attelage et dételage d'une remorque.....	334		
Charge d'appui.....	518		
Entretien.....	424		

Pose du crochet d'attelage.....	333	DOT, numéro d'identification du pneu (TIN)...	475	Affichage du programme de conduite.....	208
Remarques générales.....	518	Downhill Speed Regulation.....	268	Configuration du programme de conduite l.....	208, 209
Dispositif pour remorque		Drive Away Assist.....	325	Fonction.....	204
Assistant de remorque pour les manœuvres.....	328	Droits d'auteur		Programmes de conduite.....	204
Charge remorquée.....	518	Licences.....	45	Sélection du programme de conduite.....	208
Disques de frein.....	186	Marques.....	45		
DISTRONIC.....	259	Droits en matière de protection des données.....	43		
Documents COC, Certificat de conformité....	497	DSR			
Données du véhicule		Activation et désactivation.....	268, 269	E	
Affichage, DYNAMIC SELECT.....	209	Fonctionnement.....	268	E-ACTIVE BODY CONTROL	
Affichage, MBUX.....	209	Modification de la vitesse cible.....	269	Commande individuelle de roue.....	302
Angles de franchissement.....	514	Remarques.....	268	Mode Dégagement.....	302
Aptitude en côte maximale.....	514	Durée d'extinction temporisée		Niveaux du véhicule.....	298
Charge sur le toit.....	514	Extérieur.....	156	Réglage du niveau du véhicule.....	303
Diamètre de braquage.....	511	Intérieur.....	157	ROAD SURFACE SCAN.....	301
Empattement.....	511	Durée d'immobilisation		Suspension électrohydraulique.....	298
Hauteur.....	511	Activation et désactivation du mode repos.....	246	Train de roulement.....	298
Largeur.....	511	DYNAMIC SELECT		E-mails.....	351
Longueur.....	511	Affichage de la consommation.....	210	E10.....	503
Profondeur de gué.....	514	Affichage des données du véhicule.....	209	Eau de lavage	
Données moteur		Affichage des données moteur.....	209	Liquide de lave-glace.....	509
Affichage.....	209			Remplissage.....	418
DYNAMIC SELECT.....	209			EBD, Répartiteur électronique de freinage....	253
				Echéance de maintenance.....	409

Eclairage			
Allumage de l'éclairage de jour.....	156		
Assistant de feux de route adaptatifs.....	154		
Clignotants.....	153		
Commodo.....	153		
Durée d'extinction temporisée.....	156		
Eclairage actif dans les virages.....	154		
Eclairage antibrouillard arrière.....	152		
Eclairage de lecture.....	362		
Eclairage de localisation.....	156		
Eclairage extérieur automatique.....	152		
Eclairage intérieur.....	156		
Feux de détresse.....	154		
Feux de route.....	153		
Responsabilité en matière de systèmes d'éclairage.....	151		
Spot de lecture.....	156		
Eclairage actif dans les virages.....	154		
Eclairage antibrouillard arrière.....	152		
Eclairage d'ambiance.....	157		
Eclairage dans les virages.....	154		
Eclairage de jour, Eclairage permanent			
Activation et désactivation.....	156		
Eclairage de lecture MBUX.....	362		
Eclairage de localisation.....	156		
Eclairage de recherche MBUX.....	362		
Eclairage extérieur			
Entretien.....	424		
Eclairage extérieur automatique.....	152		
Eclairage intérieur			
Durée d'extinction temporisée.....	157		
Eclairage d'ambiance.....	157		
Eclairage de lecture MBUX.....	362		
Réglage.....	156		
Ecran			
Entretien.....	426		
Ecran (écran conducteur)			
Vue d'ensemble des affichages.....	344		
Ecran central			
Utilisation.....	356		
Ecran conducteur, Combiné d'instruments			
Affichage tête haute.....	341		
Affichages d'état.....	344		
Combiné d'instruments.....	12		
Echéance de maintenance.....	409		
Menus.....	339		
Remarques.....	338		
Réseau de bord 48 V.....	343		
Utilisation.....	338		
Voyants de contrôle et d'alerte.....	592		
Ecran d'accueil			
Ecran central.....	355		
Ecran tactile.....	356		
EDW			
Arrêt de l'alarme.....	107		
Fonctionnement.....	106		
Fonctionnement de la protection anti-soulèvement.....	107		
Fonctionnement de la protection volumétrique.....	108		
Protection antisoulèvement.....	108		
Protection volumétrique.....	108		
Electronique du véhicule			
Emetteurs-récepteurs radio.....	497		
Éléments de commande.....	27		
Éléments de commande tactiles.....	27		
Éléments déclenchés			
Limitation de la protection prévue.....	60		

Emetteurs-récepteurs radio			
Fréquences.....	498		
Montage.....	497		
Puissance d'émission.....	498		
Endommagement			
Limitation de la protection prévue.....	60		
Enfants			
Prévention des dangers dans le véhicule...	67		
Remarques générales.....	66		
Sécurité siège enfant.....	74		
Enregistreur de données d'accident.....	44		
Entrée des destinations.....	378		
Entretien			
Affichage tête haute.....	426		
Boiseries/inserts décoratifs.....	426		
Caméra.....	424		
Canal air-eau.....	418		
Ceintures de sécurité.....	426		
Dispositif d'attelage.....	424		
Eclairage extérieur.....	424		
Ecran.....	426		
Films décoratifs.....	423		
Garniture de toit.....	426		
Garnitures en plastique.....	426		
Habitacle.....	426		
Lavage manuel.....	422		
Marches.....	424		
Nettoyeurs haute pression.....	421		
Peinture.....	422		
Pièces du véhicule.....	424		
Prise du véhicule de la batterie haute tension.....	424		
Roues/jantes.....	424		
Station de lavage.....	418		
Volant.....	426		
Entretien de la garniture de toit.....	426		
Entretien des garnitures en plastique.....	426		
Entretien des jantes.....	424		
Entretien du volant.....	426		
Équipement du véhicule.....	27		
Équipement on-demand.....	28		
ESC, Electronic Stability Control.....	250		
ESP®			
Activation et désactivation.....	252		
Activation et désactivation (touche).....	252		
Assistant de stabilisation en cas de vent latéral.....	251		
Fonctionnement.....	250		
Stabilisation de la remorque.....	251		
Essence.....	503		
Essuie-glace.....	158		
Essuie-glace arrière			
Activation et désactivation.....	158		
Remplacement du balai d'essuie-glace...	162		
Essuie-glaces			
Activation et désactivation.....	158		
Remplacement des balais d'essuie-glace (pare-brise).....	159		
Remplacement des balais d'essuie-glace avec MAGIC VISION CONTROL.....	161		
Remplacement du balai d'essuie-glace (lunette arrière).....	162		
Essuie-glaces avant, Vitres avant			
Remplacement des balais d'essuie-glace.....	159		
Etat/indicateur de charge.....	236		
F			
Favoris.....	365		

Fermeture assistée			
Porte.....	90	Activation et désactivation (unité de commande).....	169
Fermeture confort	99	Fonction de synchronisation	
Fermeture du toit en cas de pluie		Activation et désactivation (unité de commande).....	171
Toit ouvrant.....	103	Fonction HOLD	
Feu antibrouillard arrière	152	Activation et désactivation.....	254
Feux de croisement		Fonction.....	253
Activation et désactivation.....	151	Fonction mémoire	
Feux de détresse	154	Affichage tête haute.....	128
Feux de position	151	Rétroviseurs extérieurs.....	128
Feux de route	153	Siège.....	128
Filet de séparation		Fonction Start/Stop	195
Dépose et pose.....	139	Fonction Start/Stop ECO	
Films de décoration		Arrêt automatique du moteur.....	195
Capteurs radar et capteurs à ultrasons...	247	Démarrage automatique du moteur.....	195
Sur la caméra/les capteurs.....	247	Désactivation et activation.....	196
Films décoratifs	423	Fonctionnement.....	195
Fixation ISOFIX pour siège enfant		Fonctionnement en cas d'accident	59
Montage.....	75	Fonctionnement sur batterie	179
Flacon	173	Fonctions de la carte	382
Fonction A/C		Frein à main	242
Activation et désactivation (MBUX).....	170	Frein de parking	242
		Frein de stationnement	242
		Frein de stationnement électrique	
		Desserrage automatique.....	243
		Freinage d'urgence.....	244
		Serrage automatique.....	242
		Serrage et desserrage manuels.....	243
		Frein multicollision	58
		Freinage à fond	249
		Freinage autonome	275
		Freinage d'urgence	
		Exécution.....	244
		Frein de stationnement électrique / frein à main.....	242
		Freinage d'urgence assisté.....	249
		Freinage d'urgence assisté actif.....	275
		Freinage d'urgence assisté	
		Freinage d'urgence assisté.....	249
		Freinage d'urgence assisté actif.....	275
		Freinage d'urgence assisté actif	
		Fonctionnement.....	275
		Réglage.....	281
		Freinage de manœuvre	326

Freins

ABS (système antiblocage de roues).....	249
BAS (freinage d'urgence assisté).....	249
Consignes de rodage.....	186
Disques et garnitures de frein neufs ou de rechange.....	186
EBD (Electronic Brakeforce Distribu- tion).....	253
Effet de freinage limité (routes salées)....	188
Fonction HOLD.....	253
Frein à main.....	242
Frein de parking.....	242
Frein de stationnement électrique.....	242
Frein multicollision.....	58
Freinage d'urgence assisté actif.....	275
Recommandations pour la conduite.....	188
Récupération.....	200

Fréquences

Emetteur-récepteur radio.....	498
-------------------------------	-----

Fusibles

Compartiment de chargement.....	457
Compartiment moteur.....	456
Plan d'affectation.....	455
Plancher côté passager.....	457
Poste de conduite.....	457

Remarques.....	455
----------------	-----

Fusibles électriques..... 455**G****Galerie de toit**

Chargement.....	144
Fixation.....	144

Garantie pour vices cachés..... 39**Garnitures de frein.....** 186**Gestion de la maintenance**

Données transmises.....	410
Remarques.....	410

Gilet de sécurité..... 430**Guidage avec réalité augmentée**

Activation.....	380
Activation et désactivation de la vidéo....	380
Activation et désactivation de la vue des feux de circulation.....	284
Affichage des noms de rue/des numéros de maison.....	380

H**Habitacle**

Refroidissement/réchauffement avec Remote Online.....	185
--	-----

HANDS-FREE ACCESS..... 94**Hauteur de siège.....** 111**Hayon, Couvercle de coffre**

Clé de secours.....	96
Cote d'ouverture.....	511
Fermeture.....	92
HANDS-FREE ACCESS.....	94
Limitation de l'angle d'ouverture.....	96
Ouvrir.....	91

Huile moteur, Huile

Additifs.....	505
Appoint.....	415
Capacité.....	506
Contrôle du niveau d'huile par l'inter- médiaire de l'écran conducteur.....	414
MB-Freigabe / MB-Approval.....	506
Qualité.....	506
Température (écran conducteur).....	340

I	
Immobilisation.....	245
Indicateur d'intervalles de maintenance.....	409
Indicateur de direction.....	153
Indice de vitesse	
Pneus.....	476
Informations générales.....	47
Informations météorologiques.....	382
Informations radio réglementaires	
Débit d'absorption spécifique.....	499
Marquages radio réglementaires.....	499
Informations routières.....	382
Ingrédients et lubrifiants	
Additifs.....	505
Essence.....	503
Huile moteur.....	505
Liquide de frein.....	507
Liquide de lave-glace.....	509
Liquide de refroidissement.....	508
Réfrigérant (climatiseur).....	510
Remarques.....	502

Inscriptions figurant sur les pneus	
Capacité de charge.....	476
Charge maximale des pneus.....	475
Classe d'usure de la bande de roulement.....	473
Classe de motricité.....	473
Classe de température.....	473
Classification de la qualité des pneus.....	473
Code de charge.....	476
Composition.....	476
Dimensions.....	476
DOT, numéro d'identification du pneu (TIN).....	475
Indice de vitesse.....	476
Pression de pneu maximale.....	476
Intégration pour smartphone, iPhone®	
Android Auto.....	396
Apple CarPlay®.....	396
Interface de diagnostic embarqué.....	34
Internet	
Création d'un point d'accès Wi-Fi.....	369
Mercedes me connect.....	394
Navigateur Web.....	396
Ionisation.....	172

Itinéraire	
Calcul.....	380
Itinéraire alternatif.....	380
Itinéraire domicile-travail.....	380
Navigation.....	376
Sélection du type.....	380
Itinéraire alternatif.....	380
Itinéraire domicile-travail.....	380





K	
KEYLESS-GO	
Désactivation.....	84
Problèmes.....	88
Réglages de déverrouillage.....	83
Verrouillage et déverrouillage du véhicule.....	87
Kickdown.....	215
Kit anticrevaison TIREFIT, Compresseur de gonflage	
Emplacement de rangement.....	434, 435
Kit de fixation EASY-PACK	
Pose et dépose de la barre télescopique.....	142
Remarques.....	142

L			
Langue			
Réglage.....	371		
Remarques.....	371		
Lavage du véhicule			
Lavage manuel.....	422		
Nettoyeurs haute pression.....	421		
Station de lavage.....	418		
Lavage manuel.....	422		
Lave-glace.....	418		
Levier sélecteur.....	211		
Levier sélecteur DIRECT SELECT			
Boîte automatique.....	211		
Changement de rapport manuel.....	214		
Engagement de la marche arrière.....	212		
Engagement de la position de marche....	214		
Fonctionnement.....	211		
Passage au point mort.....	212		
Passage automatique dans la position parking.....	213		
Passage dans la position parking.....	213		
Recommandation de rapport.....	215		
Limiteur de vitesse en descente.....	268		
		Liquide de frein.....	507
		Liquide de lave-glace	
		Remplissage.....	418
		Liquide de refroidissement	
		Capacité.....	508
		Remarques.....	508
		Live Traffic Information.....	382
		Logiciels libres.....	45
		Logiciels open source.....	45
		Lubrifiants.....	502
		M	
		MAGIC VISION CONTROL	
		Essuie-glaces.....	161
		Maintenance	
		Véhicule.....	29
		Manœuvres	
		Freinage de manœuvre.....	326
		Manœuvres de stationnement	
		Assistant de stationnement actif.....	319
		PARKTRONIC.....	315
		Marche arrière	
		Lever sélecteur DIRECT SELECT.....	211
		Marches	
		Entretien.....	424
		Mauvais comportement des occupants du véhicule	
		Limitation de la protection prévue.....	60
		MBUX	
		Dashcam.....	384
		Médias	
		Vue d'ensemble des fonctions/ symboles.....	401
		Mémoire des messages.....	520
		Mémorisation des données	
		Calculateurs électroniques.....	40
		Droits en matière de protection des données.....	43
		Enregistreur de données d'accident.....	44
		Services en ligne.....	43
		Système multimédia MBUX/ Mercedes me connect.....	44
		Menu de climatisation	
		Climatisation.....	170
		Climatisation arrière.....	170

- Ionisation..... 172
 Parfumeur d'ambiance..... 172
 Répartition d'air..... 170
- Menu Offroad**
 Réglage..... 375
 Vue d'ensemble..... 374
- Menus (écran conducteur)**
 Remarques..... 339
 Sportif..... 340
- Mercedes me connect**
 Assistance en cas d'accident/de
 panne..... 394
 Données transmises..... 395
 Informations..... 394
- Message d'écran**
 Affichage sur l'écran conducteur..... 520
 Remarques..... 520
- Message de défaut**
 Ecran conducteur..... 520
- Messages**
 Commandes vocales MBUX..... 351
- Messages de danger**
 Communication car-to-x..... 382
- Messages sur le visuel**
-  --- km/h..... 569
 --- km/h..... 563
 2e rangée de sièges centre non
 verrouillée..... 544
 2e rangée de sièges droite non
 verrouillée..... 544
 2e rangée de sièges gauche
 non verrouillée..... 544
 3e rangée de sièges droite non
 verrouillée..... 546
 3e rangée de sièges gauche
 non verrouillée..... 546
 A la station-service: ajouter 1
 quart d'huile moteur..... 590
 Abaissement..... 565
 Airbag rideau gauche Défaut
 Aller à l'atelier (exemple)..... 523
 Allumage feux automatique ne
 fonctionne pas..... 528
-  Allumer éclairage extérieur..... 529
 Arrêter le véhicule Ne pas
 éteindre le véhicule pour charger la
 batterie 12 V..... 582
 ATTENTION ASSIST: Faites une
 pause..... 562
 Attention pneu(s) défaut..... 587
 avant gauche Défaut Aller à
 l'atelier (exemple)..... 522
 Avertisseur sonore pour pié-
 tons ne fonctionne pas..... 533
 Batterie 48 V cf. notice d'utili-
 sation..... 583
 Bouchon de réservoir ouvert..... 549
 Câble de charge branché..... 533
 Champ caméra réduit cf.
 notice d'utilisation..... 578
 Clé non identifiée (message
 d'écran blanc)..... 526

-  Clé non identifiée (message d'écran rouge)..... 526
- BRAKE** Contrôler le niveau de liquide de frein..... 558
-  Contrôler pneus..... 585
-  Corriger pression de pneu..... 586
-  Déclenchement de l'arrêt d'urgence..... 573
-  Défaut Aller à l'atelier..... 536
-  Défaut cf. notice d'utilisation..... 528
-  Défaut direction Effort suppl. requis cf. notice d'utilisation..... 542
-  Défaut direction S'arrêter immédiatement cf. notice d'utilisation... 542
-  Défaut Rouler à 80 km/h max. 564, 567
-  Défaut STOP..... 568
-  Défaut..... 537
-  Défaut..... 535
-  Démarrer le véhicule pour charger la batterie 12 V..... 582
- HOLD** désactivé..... 562
- PARK** Desserrer frein stationnement..... 556
-  Dispo. de manière limitée avec remorque..... 579
-  Eclairage actif virages ne fonctionne pas..... 529
-  Emporter la clé..... 527
-  Eteindre les feux..... 529
-  Faire contrôler le système haute tension cf. notice d'utilisation..... 536
-  Faire l'appoint de liquide de lave-glace..... 546
-  Faire l'appoint de liquide de refroidissement cf. notice d'utilisation.... 547
-  Feu croisement gauche (exemple)..... 528
-  Feux de croisement dynamiqués ne fonctionnent pas..... 529
- PARK** Frein de stationnement Pour desserrer: mettre véhicule en marche.... 557
- PARK** Frein stationnement cf. notice d'utilisation..... 553
-  Impossible de basculer la 2e rangée de sièges cf. notice d'utilisation.. 545
-  Impossible de basculer la 2e rangée de sièges droite Avancez le siège avant..... 545
-  Impossible de basculer la 2e rangée de sièges gauche Avancez le siège avant..... 545
-  inactif..... 569
-  Initialisation clé... Veuillez patienter..... 527
-  Le compresseur refroidit..... 566
-  Liquide de refroidissement S'arrêter Eteindre le véhicule..... 548
-  Mesure du niveau d'huile moteur impossible..... 592

- | | | |
|--|--|---|
|  momentanément indispo. Capteurs encrassés..... 577 |  pas dispo. pr l'instant cf. notice d'utilisation..... 559 |  Purge du réservoir... Veuillez patienter..... 538 |
|  ne fonctionne pas cf. notice d'utilisation..... 561 |  pas disponible pour l'instant cf. notice d'utilisation..... 560 |  Ralentir..... 588 |
|  ne fonctionne pas..... 581 |  pas disponible pour l'instant Charge de la batterie HT non terminée... 531 |  Relèvement du véhicule... Veuillez patienter..... 565 |
|  ne fonctionne pas..... 568 |  pas disponible pour l'instant Charger batterie HT..... 531 |  Relèvement..... 565 |
|  ne fonctionnent pas cf. notice d'utilisation..... 560 |  Préclimatisation via la clé de nouveau disponible après démarrage du véhicule..... 531 |  Remorquage interdit cf. notice d'utilisation..... 532 |
|  ne fonctionnent pas cf. notice d'utilisation..... 562 |  Préclimatisation via la clé pas disponible pour l'instant Batterie haute tension faible..... 532 |  Remplacer la clé..... 525 |
|  Ne pas laisser de personnes ou d'animaux ds le véhicule..... 525 |  Pression d'huile moteur S'arrêter Eteindre le véhicule..... 591 |  Remplacer piles de la clé..... 526 |
|  Niveau d'huile moteur Baisser le niveau d'huile..... 590 |  Puissance très limitée..... 537 |  Réseau de bord 12 V Aller à l'atelier..... 581 |
|  Niveau huile moteur S'arrêter Eteindre le véhicule..... 591 |  Purge du réservoir Défaut Aller à l'atelier..... 538 |  Réserve de carburant..... 549 |
|  OFF..... 570 | |  Réservoir purgé Véhicule prêt pour le ravitaillement..... 538 |
|  Pas dans prog. actuel..... 569 | |  Rouler à 40 km/h max..... 568 |
|  Pas de capteurs roue..... 585 | |  Rouler plus lentement..... 566 |
| | |  S'arrêter cf. notice d'utilisation.... 581 |
| | |  S'arrêter Eteindre le véhicule..... 537 |

-  Surchauffe batterie S'arrêter, tous descendre! Si possible en plein air..... 535, 583
-  Surchauffe pneu(s)..... 587
-  Système de retenue Défaut
Aller à l'atelier..... 521
-  Veuillez patienter Charge batterie 48 V..... 583
- Affichage tête haute ne fonctionne pas... 541
- Affichage tête haute pas dispo. pr l'instant cf. notice d'utilisation..... 541
- Airbag passager activé cf. notice d'utilisation..... 524
- Airbag passager désactivé cf. notice d'utilisation..... 523
- Aller à l'atelier sans changer de rapport..... 536, 551
- Aller à l'atelier sans redémarrer..... 536
- Arrêter véhicule Laisser tourner moteur Refroidissement BV... Veuillez patienter..... 552
- Assistant adapt. feux route ne fonctionne pas..... 530
- Assistant adapt. feux route pas dispo. pr l'instant cf. notice d'utilisation..... 530
- Assistant d'angle mort actif ne fonctionne pas..... 575
- Assistant d'angle mort actif pas disponible avec une remorque cf. notice d'utilisation..... 576
- Assistant d'angle mort actif pas disponible pour l'instant cf. notice d'utilisation..... 575
- Assistant d'angle mort ne fonctionne pas..... 574
- Assistant d'angle mort pas dispo. pr l'instant cf. notice d'utilisation..... 574
- Assistant d'angle mort pas disponible avec une remorque cf. notice d'utilisation..... 575
- Assistant d'encombrements actif ne fonctionne pas cf. notice d'utilisation..... 574
- Assistant d'encombrements actif pas dispo. pr l'instant cf. notice d'utilisation..... 573
- Assistant de franchissement de ligne actif Fonctionnement limité cf. notice d'utilisation..... 576
- Assistant de franchissement de ligne actif ne fonctionne pas..... 576
- Assistant de franchissement de ligne actif pas disponible pour l'instant cf. notice d'utilisation..... 576
- Assistant de régulation de distance actif de nouveau disponible..... 571
- Assistant de régulation de distance actif ne fonctionne pas..... 570

Assistant de régulation de distance actif pas dispo. pr l'instant cf. notice d'utilisation.....	570	Batterie d'appoint Défaut (message d'écran rouge).....	552	Défaut charge Changez mode de charge cf. notice d'utilisation.....	534
Assistant de signalisation routière ne fonctionne pas.....	563	Boîte de vitesses Défaut S'arrêter.....	551	Démarrage de nouveau possible.....	584
Assistant de signalisation routière pas dispo. pr l'instant cf. notice d'utilisation.....	563	Câble de charge Déverrouillage impossible cf. notice d'utilisation.....	533	Démarrage du véhicule impossible cf. notice d'utilisation.....	540
Assistant de stationnement actif et PARKTRONIC ne fonctionnent pas cf. notice d'utilisation.....	580	Contrôle pression pneus ne fonctionne pas.....	584	Déposer la clé à l'endroit prévu à cet effet cf. notice d'utilisation.....	527
Assistant directionnel actif ne fonctionne pas.....	572	Contrôle pression pneus ne fonctionne pas Pas de capteurs de pression de pneu.....	585	Essuie-glaces Défaut.....	546
Assistant directionnel actif pas dispo. pr l'instant cf. notice d'utilisation.....	572	Contrôle pression pneus pas disponible pour l'instant.....	584	Feux de détresse Défaut.....	530
Assistant directionnel actif pas dispo. pr l'instant en raison de plusieurs arrêts d'urgence.....	573	Contrôler garnitures de frein cf. notice d'utilisation.....	558	Freinage urgence assisté actif Fonctionnement limité cf. notice d'utilisation.....	572
Batterie d'appoint Défaut (message d'écran blanc).....	552	Danger: véhic. non immobil. Porte conducteur ouverte Rapport P pas engagé.....	551	Freinage urgence assisté actif Fonctionnement momentanément limité cf. notice d'utilisation.....	571
		Danger: véhic. non immobil. Stationner: actionner frein stationnement.....	551	Le véhicule n'est pas en charge pour l'instant. Défaut borne de recharge.....	533
				Marche arrière impossible Aller à l'atelier.....	551

- Mode de charge pas disponible pour l'instant Réessayez ou changez de mode de charge..... 534
- PARKTRONIC ne fonctionne pas cf. notice d'utilisation..... 580
- Pour éteindre le véhicule, appuyez sur la touche Start/Stop pdt au moins 3 s ou 3 fois de suite..... 547
- Pour mettre boîte sur D ou R: actionner frein..... 550
- Pour mettre boîte sur R: actionner frein..... 550
- Pour quitter rapport P ou N: actionner frein et démarrer véhicule..... 550
- Pour quitter rapport P: actionner frein.... 549
- PRE-SAFE Impulse latéral ne fonctionne pas cf. notice d'utilisation..... 579
- PRE-SAFE ne fonctionne pas cf. notice d'utilisation..... 579
- Préparation du système d'entraînement..... 535
- Pression de pneu Contrôler les pneus.... 588
- Programme de conduite "Electric" pas disponible pour l'instant..... 534
- Puissance d'entraînement réduite cf. notice d'utilisation..... 535
- Rappel de présence de personnes ne fonctionne pas..... 525
- Rapport P possible seulement quand véhicule arrêté..... 549
- Redémarrer système de surveillance de la pression des pneus après contrôle de la pression..... 589
- Stationner: actionner frein stationnement Aller à l'atelier..... 550
- Système de surveillance de la pression des pneus ne fonctionne pas..... 590
- TEMPOMAT désactivé..... 563
- TEMPOMAT ne fonctionne pas..... 563
- Uniquement entraînement électrique disponible Puissance limitée..... 534
- Véhicule opérationnel L'arrêt a lieu lors du verrouillage ou automat. après quelques minutes..... 540
- Véhicule opérationnel L'arrêt a lieu lors du verrouillage ou automat. dans XX min..... 541
- Mesures automatiques après un accident..... 58**
- Méthodes de remorquage**
- 2 essieux au sol..... 450
- Vue d'ensemble..... 448, 449
- Méthodes de remorquage autorisées**
- Vue d'ensemble..... 448, 449
- Mise à jour logicielle..... 368**
- Mises à jour..... 368**
- Mode croisière..... 216**
- Mode Dégagement**
- Activation..... 306
- Mode fonctionnement de secours**
- Démarrage du véhicule..... 184

Mode hybride rechargeable

Coupure manuelle du réseau de bord haute tension.....	181
Démarrage du processus de charge (courant alternatif, mode 2/3).....	229
Démarrage du processus de charge (courant continu, mode 4).....	233
Fin du processus de charge (courant alternatif, mode 2/3).....	232
Fin du processus de charge (courant continu, mode 4).....	235
Fonctionnement du système de freinage à récupération.....	200
Fonctions de l'affichage du flux d'énergie.....	373
Indicateur de puissance.....	343
Pédale d'accélérateur tactile.....	204
Rangement du câble de charge.....	222
Recharge de la batterie haute tension sur une borne de recharge rapide (mode 4).....	225
Réglage de la récupération.....	200
Réglage du courant de charge maximal autorisé.....	226
Remarques relatives à la charge (boîte murale, mode 3).....	225

Remarques relatives à la charge (borne de recharge, mode 3).....	225
Remarques relatives à la charge (prise secteur, mode 2).....	224
Remarques relatives au mode hybride rechargeable.....	179
Sécurité de fonctionnement.....	30
Stratégie de fonctionnement basée sur un itinéraire.....	203
Unité de commande du câble de charge.....	227
Voyants intégrés à la prise du véhicule...	228

Mode Station de lavage..... 420**Modèle.....** 500**Modes de fonctionnement du téléphone**

Téléphonie Bluetooth®.....	389
----------------------------	-----

Modification

Limitation de la protection prévue.....	60
---	----

Montage

Chaînes à neige.....	460
Pneus/roues.....	489

Montage d'accessoires

Limitation de la protection prévue.....	60
---	----

Montage de la plaque d'immatriculation

(avant).....	34
--------------	----

Moteur

Aide au démarrage.....	444
Arrêt (touche Start/Stop).....	237
Démarrage de secours.....	455
Mode fonctionnement de secours.....	184
Numéro de moteur.....	500

Moteur (démarrage)

Remote Online.....	185
Touche Start/Stop.....	183

N**Navigateur Web.....** 396**Navigation**

Activation.....	376
Commandes vocales MBUX.....	350
Entrée des destinations.....	378
Remarques.....	375
Vue d'ensemble.....	376

Nettoyage

Boiseries/inserts décoratifs.....	426
Caméra.....	424
Canal air-eau.....	418

- Capteurs..... 424
 Films décoratifs..... 423
 Habitacle..... 426
 Lavage manuel..... 422
 Nettoyeurs haute pression..... 421
 Peinture..... 422
 Pièces du véhicule..... 424
 Prise du véhicule de la batterie haute
 tension..... 424
 Station de lavage..... 418
Nettoyage de la moquette..... 426
Nettoyage de la peinture..... 422
Nettoyage des garnitures de siège..... 426
Nettoyeurs haute pression..... 421
Niveau du véhicule
 Abaissement et relèvement de l'ar-
 rière du véhicule (AIRMATIC)..... 297
 AIRMATIC..... 291
 Réglage (AIRMATIC)..... 294
 Réglage (E-ACTIVE BODY CONTROL)..... 303
 Réglage de la commande individuelle
 de roue..... 306
 Réglage du niveau de montée à bord
 et descente du véhicule (AIRMATIC)..... 297
- Notice d'utilisation**..... 27
Notice d'utilisation numérique..... 24
Numéro d'identification du pneu (TIN)..... 475
Numéro d'identification du véhicule..... 500
Numéro de moteur..... 500
- O**
- Objets dans l'habitacle**
 Limitation de la protection prévue..... 60
Offroad Score
 Affichage..... 210
Ouïe d'entrée d'air..... 418
Outils de bord
 Anneau de remorquage..... 453
 Kit anticrevaillon TIREFIT..... 434, 435
Outils de changement de pneu..... 485, 486
Outils de changement de roue..... 485, 486
Ouverture avec le pied du hayon
 HANDS-FREE ACCESS..... 94
Ouverture confort..... 98
Ouverture et fermeture d'une porte..... 242
- Ouverture et fermeture d'une porte de garage**..... 242
- P**
- Palettes de changement de rapport**
 Palettes de changement de rapport
 au volant..... 214
Palettes de changement de rapport au volant..... 214
Panne
 Changement de roue..... 486
 Crevaillon..... 432
 Démarrage du moteur par remorquage... 455
 Méthodes de remorquage..... 450
 Transport du véhicule..... 452
 Vue d'ensemble des moyens d'assis-
 tance..... 22
Panne (Roadside Assistance)..... 29
Pare-brise
 Dégivrage..... 168
 Ondes radio..... 166
 Réfléchissant les infrarouges..... 167
 Remplacement des balais d'essuie-
 glace avec MAGIC VISION CONTROL..... 161

- Système de télépéage..... 166
- Parfumeur d'ambiance**
- Activation et désactivation..... 172
- Flacon de parfum..... 173
- Insertion et retrait du flacon..... 173
- Réglage..... 172
- PARKTRONIC**..... 315
- PASSENGER AIR BAG**
- Affichage d'état de l'airbag passager..... 53
- Pédale d'accélérateur**..... 204
- Pédale d'accélérateur tactile, Point de résistance**..... 204
- Permutation des roues**..... 485
- Personnalisation**..... 363
- Phares**..... 151
- Phares avant**..... 151
- Pièces d'origine**..... 26
- Pièces d'origine Mercedes-Benz**..... 26
- Pièces de rechange**..... 26
- Pile (clé)**..... 85
- Planche de bord**
- Poste de conduite..... 6, 10
- Plancher de compartiment de chargement**
- Verrouillage et déverrouillage..... 143
- Plaque d'information sur le chargement**..... 468
- Plaque d'information sur les pneus**..... 468
- Plaque d'information sur les pneus et le chargement**..... 468
- Plaque signalétique**
- Moteur..... 500
- Réfrigérant..... 510
- Véhicule..... 500
- Plaque signalétique du véhicule**
- Code peinture..... 500
- Modèle..... 500
- VIN..... 500
- Pneus**
- Avertisseur de perte de pression des pneus, fonctionnement..... 467
- Avertisseur de perte de pression des pneus, redémarrage..... 468
- Capacité de charge..... 476
- Chaînes à neige..... 460
- Charge maximale des pneus..... 475
- Choix..... 481
- Classe d'usure de la bande de roulement..... 473
- Classe de motricité..... 473
- Classe de température..... 473
- Classification de la qualité des pneus..... 473
- Code de charge..... 476
- Comportement anormal du véhicule..... 459
- Composition..... 476
- Contrôle..... 459
- Contrôle manuel de la pression de pneu..... 464
- Définitions des termes..... 479
- Dépose..... 489
- Dépose et pose des cache-moyeux..... 487
- Dimensions..... 476
- DOT, numéro d'identification du pneu (TIN)..... 475
- Indice de vitesse..... 476
- Inscription..... 473
- Kit anticrevaillon TIREFIT..... 435
- MOExtended..... 433
- Montage..... 489
- Niveau de bruit..... 459
- Panne..... 432
- Permutation..... 485

- Contrôle..... 466
 Contrôle manuel..... 464
 Kit anticrevaillon TIREFIT..... 435
 Maximale..... 476
 Remarques..... 461
 Tableau de pression des pneus..... 463
Pression de pneu maximale..... 476
Pression de suralimentation actuelle (écran conducteur)..... 340
Prise
 12 V..... 146
Prise de diagnostic..... 34
Prise du véhicule
 Déverrouillage de secours du volet de prise..... 236
 Entretien..... 424
 Voyants..... 228
Prise USB
 Arrière..... 147
 Vide-poches (à l'avant)..... 133
Produit d'étanchéité de pneu..... 435
Profils..... 363
Profils utilisateur
 Ajout d'un utilisateur..... 365
 Remarques..... 363
 Sélection des options..... 365
Programme de conduite personnalisé
 Configuration..... 208, 209
Programmes..... 204
Programmes de conduite
 Sélection..... 208
Programmes de massage..... 121
Propulsion électrique..... 179
Protection anticollision
 Freinage de manœuvre..... 326
Protection antisoulèvement..... 108
Protection antivol
 Antidémarrage..... 106
Protection de l'environnement
 Style de conduite..... 25
Protection prévue
 Limitation..... 60
Protection volumétrique..... 108
Puissance du moteur actuelle (écran conducteur)..... 340
R
Rabattement automatique des rétroviseurs... 166
Radio
 Commandes vocales MBUX..... 351
Radio internet Tuneln..... 406
Radio satellite
 Inscription..... 407
 Réglage des alertes spéciales musique et sport..... 407
Rappel de présence de personnes
 Activation et désactivation..... 81
 Fonctionnement..... 81
Ravitaillement
 Carburant..... 217
 Purge du réservoir de carburant (véhicules hybrides rechargeables équipés d'un moteur à essence)..... 219
 Ravitaillement du véhicule..... 217
Recharge sans fil
 Téléphone portable..... 148

Vue d'ensemble.....	147	Réglages système	Démarrage du véhicule.....	185	
Recommandations générales pour la conduite.....	188	Fonction de remise à zéro MBUX.....	371	Refroidissement/réchauffement de l'habitacle.....	185
Recommandations pour la conduite		Vue d'ensemble.....	367	Répartition d'air	
Accélération optimisée.....	187	Régulateur de vitesse et de distance.....	259	Réglage.....	168, 170
Alcool au volant.....	188	Régulation adaptative de la vitesse.....	265	Répartition de la force de freinage.....	253
Conduite en tout-terrain.....	192	Régulation automatique de la climatisation...	170	Réseau de bord 48 V	
Consignes de rodage.....	186	Régulation automatique de la distance.....	259	Affichages sur l'écran conducteur.....	343
Recommandations générales pour la conduite.....	188	Régulation de la distance.....	259	Sécurité de fonctionnement.....	30
Récupération.....	200	Régulation de la dynamique de marche.....	250	Réseau de bord haute tension	
Récupération		Régulation de la vitesse		Coupure manuelle.....	181
Fonctionnement.....	200	Assistant de régulation de distance		Sécurité de fonctionnement.....	30
Réglage.....	200	DISTRONIC actif.....	259	Voyants intégrés à la prise du véhicule...	228
Réduction de la distance de freinage		TEMPOMAT.....	257	Réserve	
Freinage d'urgence assisté.....	249	Régulation du comportement dynamique.....	250	Carburant.....	505
Réfrigérant.....	510	Remise à zéro		Réserve de carburant.....	505
Réglages d'usine		Fonction de remise à zéro MBUX.....	371	Respecter la distance de sécurité	
Fonction de remise à zéro MBUX.....	371	Remorquage à plat		Assistant de régulation de distance	
Réglages de déverrouillage.....	83	Remorquage/Tractage.....	336	DISTRONIC actif.....	262
Réglages de la charge.....	372	Remorquage avec les quatre roues au sol		Responsabilité	
Réglages du son.....	408	Remorquage/Tractage.....	336	Systèmes de sécurité active.....	246
Réglages du volant.....	124	Remote Online		Retournement du véhicule.....	36
		Charge de la batterie de démarrage.....	185		

- Rétracteur de ceinture**
Déclenchement..... 58
- Rétroviseur**
commutation jour/nuit automatique..... 164
- Rétroviseur intérieur**..... 164
- Rétroviseurs**
Rabattement des rétroviseurs..... 166
Rétroviseur..... 164
Rétroviseurs extérieurs..... 163
- Rétroviseurs extérieurs**
Assistant d'angle mort/assistant
d'angle mort actif..... 285
commutation jour/nuit automatique..... 164
Fonction mémoire..... 128
Position marche arrière du rétroviseur.... 165
Rabattement automatique des rétrovi-
seurs..... 166
Rabattement et déploiement..... 163
Réglage..... 163
Voyant d'alerte..... 285
- ROAD SURFACE SCAN**..... 301
- Roadside Assistance (panne)**..... 29
- Roue de secours**..... 491
- Roue de secours compacte**
Gonflage..... 493
- Roue de secours pliable**
Extraction..... 495
Gonflage..... 495
Remarques..... 494
- Roues**
Capacité de charge..... 476
Chaînes à neige..... 460
Charge maximale des pneus..... 475
Choix..... 481
Classe d'usure de la bande de roule-
ment..... 473
Classe de motricité..... 473
Classe de température..... 473
Classification de la qualité des pneus..... 473
Code de charge..... 476
Comportement anormal du véhicule..... 459
Composition du pneu..... 476
Contrôle..... 459
Contrôle manuel de la pression de
pneu..... 464
Définitions des termes..... 479
Dépose..... 489
Dépose et pose des cache-moyeux..... 487
- Dimensions..... 476
DOT, numéro d'identification du
pneu (TIN)..... 475
Entretien..... 424
Indice de vitesse..... 476
Inscriptions figurant sur les pneus..... 473
Kit anticrevaillon TIREFIT..... 435
MOExtended..... 433
Montage..... 489
Niveau de bruit..... 459
Panne..... 432
Permutation..... 485
Plaque d'information sur les pneus et
le chargement..... 468
Pression de pneu..... 461
Pression de pneu maximale..... 476
Remarques relatives au montage..... 481
Remplacement..... 481, 486
Stockage..... 485
Système de contrôle de la pression
des pneus..... 464
- S**
- Scanner de chaussée**..... 301
- Sculptures des pneus**..... 459















Sécurité anti-roulement	253	Siège, Siège arrière, Trappe de charge-	
Sécurité de fonctionnement		ment d'objets longs	
Réseau de bord 48 V.....	30	Adaptation automatique.....	120
Réseau de bord haute tension.....	30	Basculement vers l'arrière des dos-	
Sécurité des occupants		siers (arrière).....	135
Airbags.....	64	Basculement vers l'avant des dossiers	
Informations générales.....	47	(arrière).....	133
Informations relatives à la position		Basculement vers l'avant du dossier	
assise correcte.....	48	(arrière) pour monter.....	115
Informations relatives au système de		Basculement vers l'avant du dossier	
retenue pour enfants.....	54	de la 3e rangée de sièges.....	136
PRE-SAFE®.....	56	Configuration des réglages.....	120
Rappel de présence de personnes.....	81	Fonction mémoire.....	128
Siège enfant.....	66	Position assise correcte du conducteur..	110
Transport des animaux domestiques.....	60	Redressement des dossiers de la	
Sécurité enfants		3e rangée de sièges.....	137
Porte arrière.....	79	Réglage électrique.....	111
Vitres latérales (arrière).....	80	Réglage électrique (arrière).....	114
Sécurité siège enfant	74	Réglages.....	18
Sélection des rapports	214	Réinitialisation des réglages (pro-	
Senteur d'ambiance	172	gramme de massage).....	121
Service clientèle	409	Soutien lombaire.....	114
Services en ligne	43	Siège (arrière)	
		Réglages.....	20
		Siège à l'arrière, Sièges arrière	114
		Siège conducteur	
		Aide à la montée et à la descente.....	126
		Chauffage de siège.....	122
		Réglage électrique.....	111
		Siège enfant	
		Dos à la route.....	72
		Fixation sur le siège arrière à l'aide de	
		la ceinture de sécurité.....	78
		Fixation sur le siège passager à l'aide	
		de la ceinture de sécurité.....	78
		L'essentiel en bref.....	65
		Pose de la fixation ISOFIX.....	75
		Réglage du siège du véhicule.....	72
		Remarques générales.....	66
		Risques/dangers.....	67
		Siège passager.....	70
		Top Tether.....	77
		Siège enfant dos à la route	
		Informations.....	72
		Siège fonctionnel	18
		Siège fonctionnel (arrière)	20
		Siège passager	
		Réglage depuis le siège conducteur.....	113
		Réglage électrique.....	111

















Sièges			
Airbag latéral.....	64		
Arrière (confort d'assise).....	114		
Signalement des défauts pouvant compromettre la sécurité.....	38		
Situations de déclenchement.....	58		
SMS.....	351		
Son			
Menu.....	408		
Sortie d'une place de stationnement			
Assistant de stationnement actif.....	319		
Drive Away Assist.....	325		
PARKTRONIC.....	315		
Soutien lombaire, Maintien lombaire.....	114		
Spécifications de poids.....	500		
Sport Utility Vehicle.....	36		
Spot de lecture			
Éclairage intérieur.....	156		
Stabilisation de la remorque.....	251		
Station de lavage.....	418		
STEER CONTROL.....	253		
Store, Pare-soleil.....	100		
		Store pare-soleil	
		Électrique.....	105
		Toit ouvrant.....	100
		Stratégie de fonctionnement basée sur un itinéraire	
		Fonction.....	203
		Stratégie de fonctionnement intelligente, Basée sur un itinéraire.....	203
		Style de conduite écologique.....	25
		Substances toxiques.....	30
		Succursale.....	36
		Suspension électrohydraulique.....	298
		Suspension pneumatique.....	291
		Symbole représentant une tasse de café.....	255
		Système antiblocage de roues.....	249
		Système d'aide à la conduite.....	248
		Système d'alerte.....	106
		Système d'amortissement ADS PLUS	
		AIRMATIC.....	291
		E-ACTIVE BODY CONTROL.....	298
		Réglage du niveau du véhicule.....	294
		Système d'appel d'urgence Mercedes-Benz, Appel d'urgence	
		Appel d'urgence automatique.....	399
		Appel d'urgence manuel.....	399
		Informations.....	398
		Transmission des données.....	400
		Vue d'ensemble.....	398
		Système de contrôle de la pression des pneus	
		Fonctionnement.....	464
		Redémarrage.....	466
		Système de détection de somnolence.....	255
		Système de protection préventive des occupants.....	56, 57
		Système de retenue	
		Autodiagnostic.....	51
		Défaut.....	51
		Disponibilité.....	51
		Informations générales.....	47
		Informations relatives à la position assise correcte.....	48
		Informations relatives au fonctionnement.....	59
		Limitation de la protection prévue.....	60

Protection prévue.....	48	Réglage de la détection de collision.....	244, 245	Direction active STEER CONTROL.....	253
Remarques générales sur les enfants.....	66	Réglage de la langue.....	346, 359	EBD (Electronic Brakeforce Distribution).....	253
Situations de déclenchement.....	58	Réglages d'usine.....	371	ESP® (régulation du comportement dynamique).....	250
Voyant d'alerte.....	51	Remarques.....	354	Fonction HOLD.....	253
Système de sécurité	248	Téléphone.....	387	Freinage d'urgence assisté actif.....	275
Système de télépéage		Vue d'ensemble.....	354	TEMPOMAT.....	257
Pare-brise.....	166	Système tow bar		Votre responsabilité.....	246
Prélèvement du péage.....	376	Remorquage.....	336	Vue d'ensemble.....	248
Système multimédia	354	Systèmes d'aide à la conduite	248		
Système multimédia MBUX		Systèmes de sécurité active		T	
Activation et désactivation du DSR.....	269	ABS (système antiblocage de roues).....	249	Tableau de pression des pneus	463
Activation et désactivation du mode repos.....	246	ABS tout-terrain.....	249	Tapis de sol	149
Assistant intérieur MBUX.....	360	Aide au démarrage en côte.....	255	Téliagnostic	
Chauffage du volant/de siège.....	125	Assistant d'angle mort/assistant d'angle mort actif.....	285	Données de diagnostic.....	411
Ecran d'accueil.....	355	Assistant de changement de voie actif... ..	273	Données transmises.....	411
Ecran tactile.....	356	Assistant de remorque pour les manœuvres.....	328	Téléphone, Smartphone	
Fonctionnement du mode repos.....	245	Assistant de signalisation routière.....	281	Appairage simple et sécurisé.....	389
Médias.....	401	Assistant directionnel actif.....	270	Bluetooth®.....	389
Mercedes me & Apps.....	396	ATTENTION ASSIST.....	255	Commandes vocales MBUX.....	350
Programmes de conduite.....	208, 209	BAS (freinage d'urgence assisté).....	249	Menu.....	389
Réglage de l'adaptation de la vitesse basée sur un itinéraire.....	267	Caméras.....	247	Modes de fonctionnement.....	389
		Capteurs radar et capteurs à ultrasons...	247		

- Raccordement d'un téléphone portable..... 389
 Recharge sans fil (téléphone portable).... 148
 Remarques..... 387
 Remarques sur la recharge sans fil (téléphone portable)..... 147
 Vue d'ensemble du menu Téléphone..... 389
- Téléphone portable**
 Remarques sur la recharge sans fil..... 147
- Télévision, TV numérique**
 Commandes vocales MBUX..... 351
- Température**
 Réglage de la température dans l'habitacle..... 168
- Température d'huile moteur (écran conducteur)**..... 340
- TEMPOMAT**
 Conditions requises..... 257
 Fonctionnement..... 257
 Mémorisation de la vitesse..... 257
 Mise en marche et arrêt..... 257
 Rappel de la vitesse..... 257
 Réglage de la vitesse..... 257
- Teneur en soufre**..... 503
- Timon, Remorquage/Tractage**..... 336
- Toit ouvrant, Toit ouvrant panoramique**
 Fermeture avec la clé..... 99
 Fermeture du toit en cas de pluie..... 103
 Fonctions de commande automatique.... 103
 Ouverture avec la clé..... 98
 Ouverture et fermeture..... 100
 Problèmes..... 104
- Top Tether**..... 77
- Touch Control**
 Ecran conducteur..... 338
 MBUX..... 356
- Touche SOS**..... 390
- Touche Start/Stop**
 Démarrage du véhicule..... 183
 Etablissement de l'alimentation en tension/mise du contact du véhicule.... 182
 Immobilisation du véhicule..... 237
- Touche Start/Stop ECO**
 Démarrage et arrêt automatiques du moteur..... 196
- Traction**
 Méthodes de remorquage..... 448, 449
- Traction d'une remorque**
 Assistant d'angle mort actif..... 287
 Assistant de franchissement de ligne actif..... 288
 Attelage et dételage d'une remorque..... 334
 Pose du crochet d'attelage..... 333
 Réglage..... 336
 Remarques..... 331
- Train de roulement**
 AIRMATIC..... 291
 Commande individuelle de roue (E-ACTIVE BODY CONTROL)..... 302
 E-ACTIVE BODY CONTROL..... 298
 Mode Dégagement (E-ACTIVE BODY CONTROL)..... 302
 Réglage du niveau de montée à bord et descente du véhicule (AIRMATIC)..... 297
 Réglage du niveau du train de roulement (AIRMATIC)..... 294
 Réglage du niveau du train de roulement (E-ACTIVE BODY CONTROL)..... 303
- Train de roulement électrohydraulique**..... 298
- Traitement des données dans le véhicule**..... 40
- Transmission intégrale**..... 216

Transport			
Véhicule.....	452		
Transport des animaux domestiques.....	60		
Triangle de présignalisation.....	431, 432		
Trousse de secours.....	432		
TV			
Commandes vocales MBUX.....	351		
U			
Unité de commande au toit.....	16		
Unité de commande sur la porte			
Siège fonctionnel.....	18		
Unité de commande sur la porte (arrière).....	20		
Usure			
Limitation de la protection prévue.....	60		
Utilisation conforme.....	36		
Utilisation en hiver			
Chaînes à neige.....	460		
V			
Véhicule, Mise du contact			
Abaissement.....	490		
		Activation et désactivation du mode	
		246	
		37	
		237	
		237	
		90	
		40	
		351	
		38	
		183	
		184	
		27	
		245	
		39	
		237, 245	
		87	
		487	
		29	
		40	
		182	
		185	
		34	
		244, 245	
		336, 448, 449	
		30	
		30	
		452	
		36	
		98	
		89	
		90	
		87	
		36	
		179	
		98, 177	
		123	
		83	
		87	
		90	
		87	
		87	

- Verrouillage automatique (SMM)..... 89
- VIN**
- Compartiment moteur..... 500
- Plaque signalétique..... 500
- Siège..... 500
- Visibilité**
- Désembuage des vitres..... 171
- Vitesse**
- Mémorisation, DISTRONIC..... 262
- Mémorisation, TEMPOMAT..... 262
- Vitres**
- Elimination de la buée..... 171
- Entretien..... 424
- Ouverture avec la clé..... 98
- Ouverture confort..... 98
- Ouverture et fermeture..... 97
- Vitres latérales**
- Fermeture avec la clé..... 99
- Fermeture confort..... 99
- Ouverture avec la clé..... 98
- Ouverture confort..... 98
- Ouverture et fermeture..... 97
- Problèmes..... 100
- Sécurité enfants (arrière)..... 80
- Store pare-soleil électrique..... 105
- Volant**
- Airbag conducteur..... 64
- Chauffage du volant..... 125
- Réglage électrique..... 124
- Réglage manuel..... 124
- Volet de prise**..... 220
- Voyants d'alerte et de contrôle**
- Ecran conducteur..... 592
- PASSENGER AIR BAG..... 53
- Voyants de contrôle et d'alerte**
-  Le voyant d'alerte des ceintures de sécurité clignote..... 595
-  Le voyant d'alerte des ceintures de sécurité s'allume..... 595
-  Le voyant d'alerte du système de contrôle de la pression des pneus clignote..... 611
-  Le voyant d'alerte du système de contrôle de la pression des pneus est allumé..... 612
-  Le voyant d'alerte ESP® clignote.. 607
-  Le voyant d'alerte ESP® est allumé..... 607
-  Voyant d'alerte ABS..... 606
-  Voyant d'alerte ATTENTION ASSIST..... 608
-  Voyant d'alerte de défaut électrique..... 597, 601
-  Voyant d'alerte de diagnostic moteur..... 601
-  Voyant d'alerte de direction assistée (voyant orange)..... 598
-  Voyant d'alerte de direction assistée (voyant rouge)..... 598
-  Voyant d'alerte de distance..... 609
-  Voyant d'alerte de freinage d'urgence assisté actif..... 609
-  Voyant d'alerte de puissance réduite..... 597

-  Voyant d'alerte de réserve de carburant allumé..... 602
-  Voyant d'alerte de réserve de carburant clignotant..... 602
-  Voyant d'alerte de température de service du moteur..... 602
-  Voyant d'alerte défaut système... 597
-  Voyant d'alerte des freins (uniquement pour le Canada)..... 605
- BRAKE** Voyant d'alerte des freins (uniquement pour les Etats-Unis)..... 605
-  Voyant d'alerte des freins (voyant orange) (uniquement pour le Canada)..... 604
-  Voyant d'alerte des systèmes de retenue..... 594
-  Voyant d'alerte du liquide de refroidissement (voyant orange)..... 601
-  Voyant d'alerte du liquide de refroidissement (voyant rouge)..... 599
-  Voyant d'alerte du Système d'appel d'urgence Mercedes-Benz..... 611
- RBS** Voyant d'alerte du système de freinage à récupération d'énergie (uniquement pour les Etats-Unis)..... 604
-  Voyant d'alerte du train de roulement (voyant orange)..... 610
-  Voyant d'alerte du train de roulement (voyant rouge)..... 610
-  Voyant d'alerte ESP® OFF..... 608
-  Voyant d'alerte rappel de présence de personnes (voyant blanc)..... 596
-  Voyant d'alerte rappel de présence de personnes (voyant orange)..... 596
-  Voyant du frein de stationnement électrique (voyant orange)..... 603
-  Voyant du frein de stationnement électrique (voyant rouge) (uniquement pour le Canada)..... 603
- PARK** Voyant du frein de stationnement électrique (voyant rouge) (uniquement pour les Etats-Unis)..... 603
- Ecran conducteur..... 592
- PASSENGER AIR BAG..... 53
- Vue des feux de circulation**
- Activation et désactivation..... 284
- Informations..... 284
- W**
- Wi-Fi**
- Création d'un point d'accès..... 369



