



**Porte-documents du véhicule dans le véhicule**

Vous trouverez ici toutes les informations relatives à l'utilisation, aux prestations de service et à la garantie contractuelle de votre véhicule en version imprimée.



**Notice d'utilisation numérique en ligne**

Vous trouverez la notice d'utilisation sur le site Internet Mercedes-Benz.



**Notice d'utilisation numérique sous forme d'application**

L'application Mercedes-Benz Guides est disponible gratuitement dans les App Stores habituels.



1775846302

N° de commande P177 0116 43 Référence 177 584 63 02  
Edition B 2019



Apple® iOS



Android™

Classe A

Mercedes-Benz

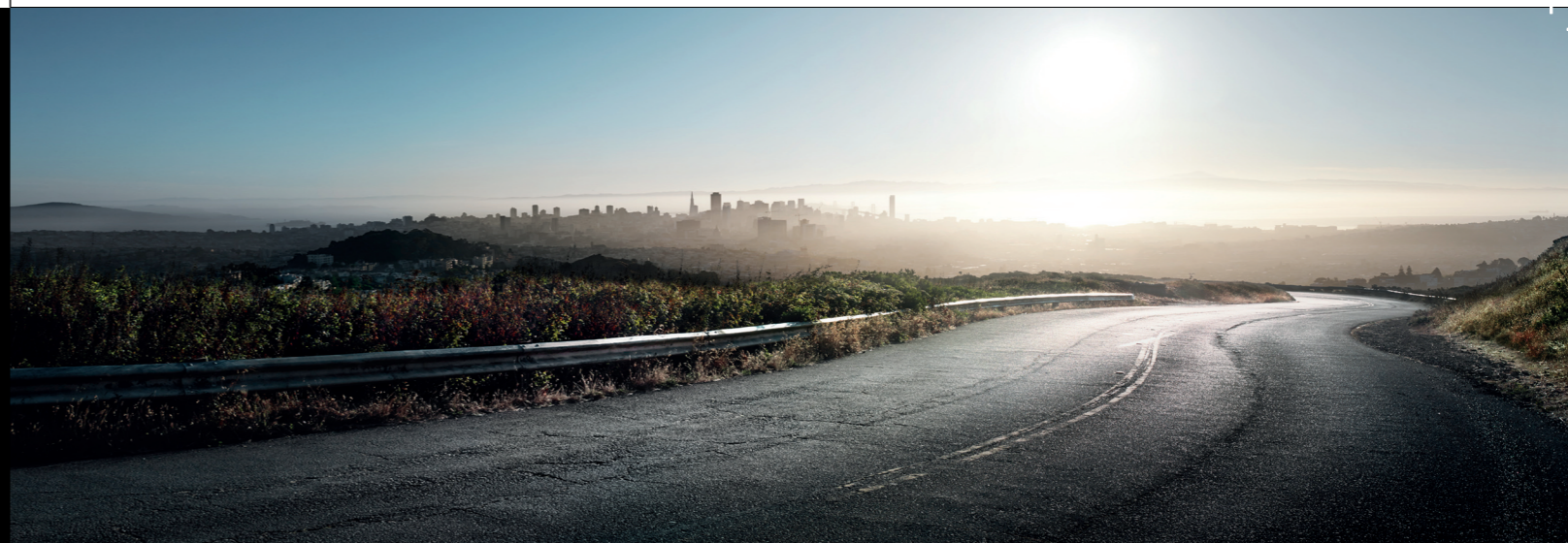

# Classe A

Notice d'utilisation

Mercedes-Benz



## Symboles

Dans la présente notice d'utilisation, vous trouverez les symboles suivants:

### **DANGER** Risques en cas de non-respect des avertissements

Les avertissements servent à attirer votre attention sur les situations pouvant mettre en danger votre santé ou votre vie ou pouvant mettre en danger la santé ou la vie d'autres personnes.

 Tenez compte des avertissements qui figurent dans la présente notice.

### **PROTECTION DE L'ENVIRONNEMENT** Dégradation de l'environnement due au non-respect des remarques relatives à la protection de l'environnement

Les remarques relatives à la protection de l'environnement contiennent des informations relatives à un comportement éco-responsable ou à une élimination respectueuse de l'environnement.

 Tenez compte des remarques relatives à la protection de l'environnement.

 **REMARQUE** Dommages matériels dus au non-respect des remarques relatives aux dommages matériels

Les remarques relatives aux dommages matériels attirent votre attention sur les situations pouvant causer des dégâts sur votre véhicule.

 Tenez compte des remarques relatives aux dommages matériels.

 Remarques pratiques ou autres informations pouvant être utiles.

 Opération à effectuer

( → page) Informations supplémentaires relatives à un thème

**Affichage** Affichage sur l'écran multifonction/écran multimédia

 Niveau de menu supérieur devant être sélectionné dans le système multimédia



Sous-menus correspondants devant être sélectionnés dans le système multimédia

\*

Indique une cause

## Mentions légales

### Internet

Pour en savoir plus sur les véhicules Mercedes-Benz et sur Daimler AG, consultez les sites Internet suivants:

<http://www.mbusa.com> (uniquement pour les Etats-Unis)

<http://www.mercedes-benz.ca> (uniquement pour le Canada)

### Rédaction

©Daimler AG: toute reproduction, traduction ou publication, même partielle, interdite sans autorisation écrite de Daimler AG.

### Constructeur automobile

Daimler AG

Mercedesstraße 137

D-70327 Stuttgart

Allemagne

## Bienvenue dans l'univers de Mercedes-Benz

Avant de prendre la route pour la première fois, nous vous recommandons de lire attentivement cette notice d'utilisation et de vous familiariser avec votre véhicule. Pour votre sécurité et pour augmenter la durée de fonctionnement de votre véhicule, suivez les instructions et avertissements qui figurent dans cette notice d'utilisation. Leur non-respect peut endommager le véhicule et provoquer des dommages corporels.

Tout dommage sur le véhicule résultant du non-respect des instructions n'est pas couvert par la Mercedes-Benz Limited Warranty.

L'équipement ou la désignation de votre véhicule peut différer en fonction

- du modèle
- de la commande
- de la version spécifique au pays
- de la disponibilité

Mercedes-Benz se réserve le droit de modifier les points suivants:

- Forme

- Equipement
- Solutions techniques

L'équipement de votre véhicule peut donc différer en certains points des informations décrites dans cette notice.

Les documents suivants font partie du véhicule:

- Notice d'utilisation numérique
- Version imprimée de la notice d'utilisation
- Carnet de maintenance
- Notices d'utilisation complémentaires spécifiques à certains équipements

Conservez toujours ces documents à bord du véhicule. Remettez tous les documents au nouveau propriétaire en cas de revente du véhicule.

Mercedes-Benz USA, LLC

Mercedes-Benz Canada, Inc.

A Daimler Company

1775846302



<b>Du premier coup d'œil</b> .....	<b>6</b>	Codes QR pour la fiche de désincarcération .....	30	<b>Sièges et rangement</b> .....	<b>93</b>
Poste de conduite .....	6	Mémorisation de données .....	30	Remarques relatives à la position assise correcte du conducteur .....	93
Voyants de contrôle et d'alerte .....	10	Droits d'auteur .....	34	Sièges .....	94
Unité de commande au toit .....	16			Volant .....	102
Unité de commande sur la porte et réglages de siège .....	18	<b>Sécurité des occupants</b> .....	<b>36</b>	Aide à la montée et à la descente .....	103
Cas d'urgence et crevaison .....	20	Systèmes de retenue .....	36	Utilisation de la fonction mémoire .....	104
		Ceintures de sécurité .....	39	Possibilités de rangement .....	106
<b>Remarques générales</b> .....	<b>22</b>	Airbags .....	43	Porte-gobelets .....	113
Protection de l'environnement .....	22	Système PRE-SAFE® .....	51	Cendrier et allume-cigare .....	116
Pièces d'origine Mercedes-Benz .....	23	Transport d'enfants à bord d'un véhicule en toute sécurité .....	52	Prises .....	116
Notice d'utilisation .....	24	Remarques relatives au transport des animaux domestiques .....	68	Pose et dépose du tapis de sol .....	119
Maintenance et conduite .....	24				
Sécurité de fonctionnement .....	26	<b>Ouverture et fermeture</b> .....	<b>69</b>	<b>Eclairage et visibilité</b> .....	<b>121</b>
Déclaration de conformité des composants du véhicule commandés par radio .....	27	Clé .....	69	Eclairage extérieur .....	121
Prise de diagnostic .....	28	Portes .....	74	Eclairage intérieur .....	126
Atelier qualifié .....	29	Coffre .....	78	Essuie-glaces et lave-glace .....	128
Utilisation conforme du véhicule .....	29	Vitres latérales .....	81	Rétroviseurs .....	130
Problèmes relatifs au véhicule .....	29	Toit ouvrant .....	85	Utilisation du pare-soleil .....	133
Signallement des défauts essentiels pour la sécurité .....	29	Protection antivol .....	90		
Garantie pour vices cachés .....	30			<b>Climatisation</b> .....	<b>134</b>
				Vue d'ensemble des systèmes de climatisation .....	134

Commande des systèmes de climatisation .....	135	Menus et sous-menus .....	223	Démarrage du moteur par remorquage du véhicule et remorquage .....	315
		Affichage tête haute .....	229	Fusibles électriques .....	320
<b>Conduite et stationnement .....</b>	<b>139</b>	<b>MBUX (Mercedes-Benz User Expe- rience) .....</b>	<b>231</b>	<b>Jantes et pneus .....</b>	<b>324</b>
Conduite .....	139	Vue d'ensemble et utilisation .....	231	Remarques relatives au niveau de bruit ou au comportement anormal du véhi- cule .....	324
Contacteur DYNAMIC SELECT .....	147	Réglages système .....	251	Remarques relatives au contrôle régulier des jantes et des pneus .....	324
Boîte automatique .....	149	Téléphone .....	256	Remarques relatives aux chaînes à neige ...	325
Ravitaillement en carburant .....	154	Médias .....	270	Pression de pneu .....	326
Stationnement .....	157	Radio .....	275	Chargement du véhicule .....	334
Systèmes d'aide à la conduite et systè- mes de sécurité active .....	167	Son .....	278	Inscriptions figurant sur les pneus .....	339
Remarques relatives au remorquage de véhicules .....	216	<b>Maintenance et entretien .....</b>	<b>282</b>	Définitions des termes relatifs aux pneus et au chargement .....	345
<b>Ecran pour les instruments et ordina- teur de bord .....</b>	<b>217</b>	Indicateur d'intervalles de maintenance		Changement de roue .....	347
Vue d'ensemble de l'écran pour les ins- truments .....	217	ASSYST PLUS .....	282	Roue de secours compacte .....	357
Vue d'ensemble des touches du volant .....	218	Compartiment moteur .....	283		
Utilisation de l'ordinateur de bord .....	219	Nettoyage et entretien .....	289		
Réglage de l'écran multifonction .....	220	<b>Assistance dépannage .....</b>	<b>300</b>	<b>Caractéristiques techniques .....</b>	<b>361</b>
Vue d'ensemble des affichages sur l'écran multifonction .....	222	Cas d'urgence .....	300	Remarques relatives aux caractéristiques techniques .....	361
Réglage de l'éclairage des instruments .....	222	Crevaision .....	300	Electronique du véhicule .....	361
		Batterie du véhicule .....	308		

## 4 Table des matières

---

Plaque signalétique du véhicule, VIN et numéro de moteur .....	363
Ingrédients et lubrifiants .....	364
Caractéristiques du véhicule .....	372

---

<b>Messages d'écran et voyants de contrôle et d'alerte .....</b>	<b>374</b>
Messages d'écran .....	374
Voyants de contrôle et d'alerte .....	422

---

<b>Index alphabétique .....</b>	<b>440</b>
---------------------------------	------------

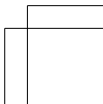
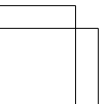
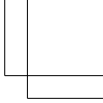
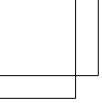

## 6 Du premier coup d'œil - Poste de conduite

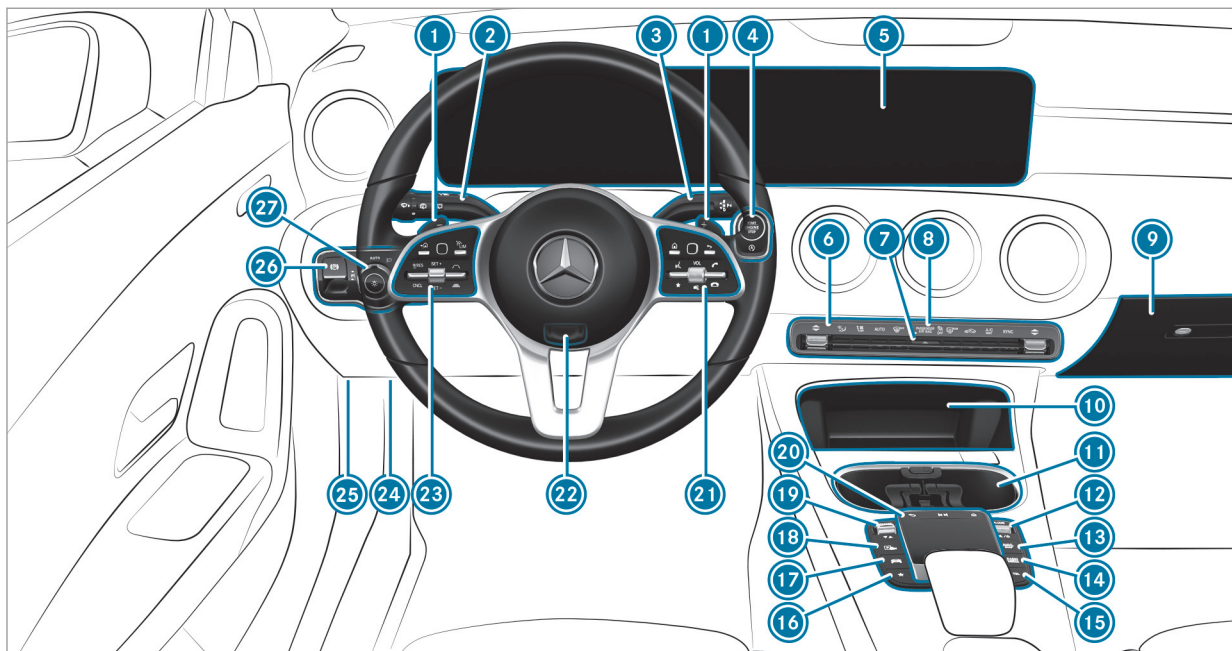

Véhicules avec direction à gauche



①	Palettes de changement de rapport au volant	→	151		Activation du mode Médias	→	271
②	Commodo	→	122	⑮	Activation du mode Téléphone	→	256
③	Levier sélecteur DIRECT SELECT	→	149	⑯	Affichage des favoris	→	238
④	Touche Start/Stop	→	140	⑰	Activation des fonctions du véhicule	→	238
⑤	Ecran du système multimédia	→	233	⑱	Assistant de stationnement actif	→	204
⑥	Systèmes de climatisation	→	135	⑲	Contacteur DYNAMIC SELECT	→	148
⑦	Feux de détresse	→	123	⑳	Eléments de commande pour le système multimédia	→	233
⑧	Voyants PASSENGER AIRBAG	→	48	㉑	Panneau de commande pour système multimédia	→	218
⑨	Boîte à gants	→	108	㉒	Réglage du volant	→	102
⑩	Vide-poches	→	107	㉓	Panneau de commande pour:		
⑪	Porte-gobelets	→	113		Ordinateur de bord	→	218
⑫	Sélecteur				Commande du TEMPOMAT	→	180
	du volume sonore et activation et désactivation du son	→	231		Commande de l'assistant de régulation de distance DISTRONIC actif	→	183
	Mise en marche et arrêt du système multimédia	→	231	㉔	Prise de diagnostic	→	28
⑬	Activation du mode Navigation			㉕	Déverrouillage du capot moteur	→	283
⑭	Activation du mode Radio	→	276				

## 8 Du premier coup d'œil - Poste de conduite

---

26 Frein de stationnement électrique



163

27 Commutateur d'éclairage





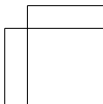
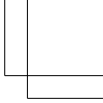
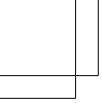



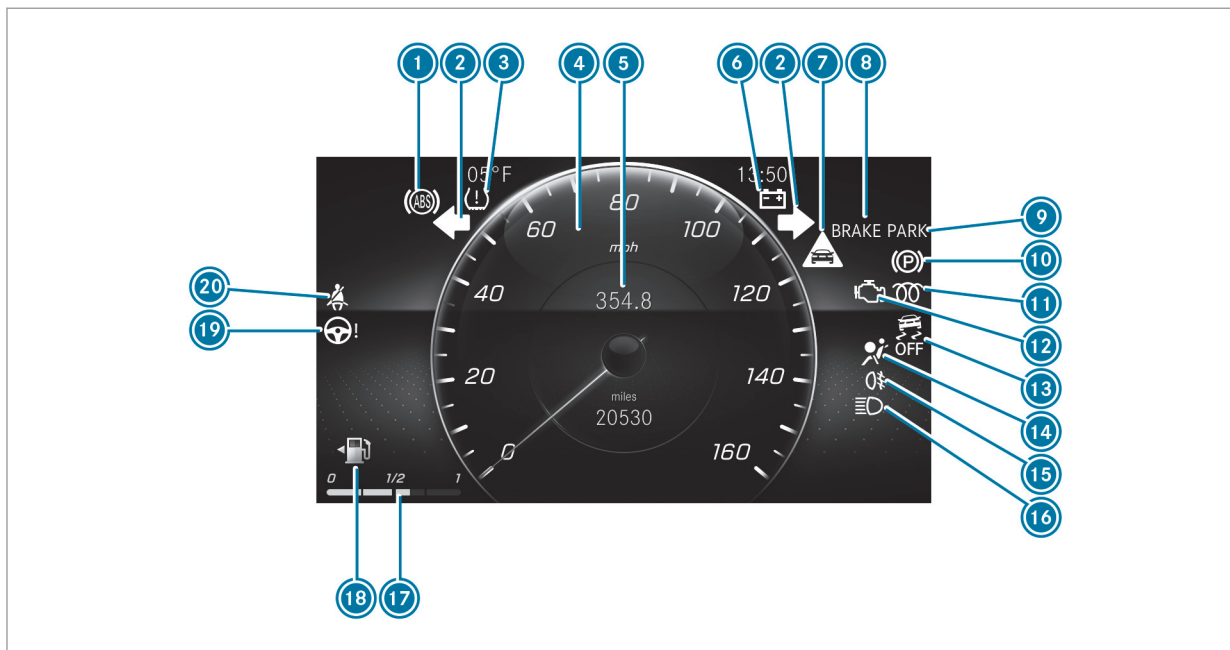

121















## 10 Du premier coup d'œil – Voyants de contrôle et d'alerte



Poste de conduite standard







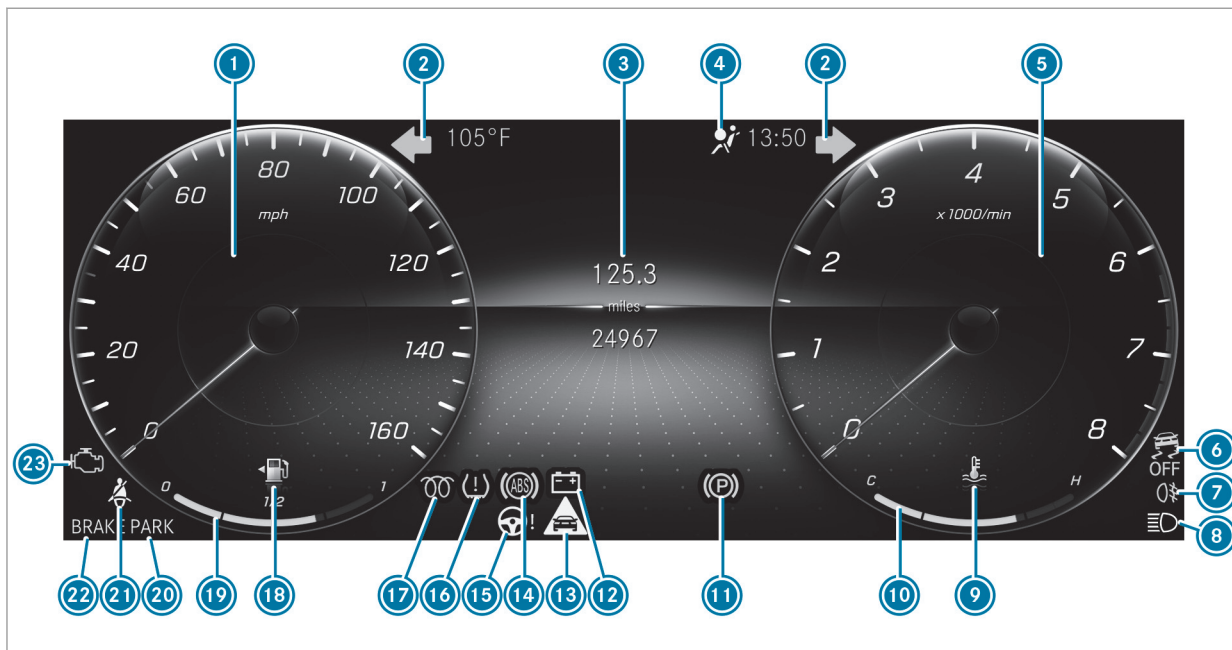













1		ABS en panne	→	424
2		Clignotants	→	122
3		Système de contrôle de la pression des pneus	→	438
4		Tachymètre	→	217
5		Ecran multifonction	→	222
6		Défaut électrique	→	434
7		Alerte de distance	→	432
8		Freins (voyant rouge)	→	424
		Uniquement pour les Etats-Unis		
		Uniquement pour le Canada		
9		Frein de stationnement électrique serré (voyant rouge)	→	424
		Uniquement pour les Etats-Unis		
		Uniquement pour le Canada		
10		Frein de stationnement électrique (voyant orange)	→	424

11		Ce voyant n'a aucune fonction		
12		Diagnostic moteur	→	434
13		ESP® OFF	→	424
		ESP®	→	424
14		Système de retenue	→	37
15		Eclairage antibrouillard arrière	→	122
16		Feux de route	→	122
		Feux de croisement	→	121
		Feux de position	→	121
17		Affichage du niveau de carburant		
18		Réserve de carburant avec indicateur de position du bouchon du réservoir	→	434, 434
19		Assistance de direction en panne	→	433
20		Ceinture de sécurité pas bouclée	→	431

## 12 Du premier coup d'œil - Voyants de contrôle et d'alerte





Poste de conduite Widescreen

①	Tachymètre	→	217	⑫	 Défaut électrique	→	434
②	 Clignotants	→	122	⑬	 Alerte de distance	→	432
③	Ecran multifonction	→	222	⑭	 ABS en panne	→	424
④	 Système de retenue	→	37	⑮	 Assistance de direction en panne	→	433
⑤	Compte-tours	→	217	⑯	 Système de contrôle de la pression des pneus	→	438
⑥	 ESP® OFF	→	424	⑰	 Ce voyant n'a aucune fonction		
	 ESP®	→	424	⑱	 Réserve de carburant avec indicateur de position du bouchon du réservoir	→	434, 434
⑦	 Eclairage antibrouillard arrière	→	122	⑲	Affichage du niveau de carburant		
⑧	 Feux de route	→	122	⑳	Frein de stationnement électrique serré (voyant rouge)	→	424
	 Feux de croisement	→	121		 Uniquement pour les Etats-Unis		
	 Feux de position	→	121		 Uniquement pour le Canada		
⑨	 Liquide de refroidissement trop chaud/ froid	→	434	㉑	 Ceinture de sécurité pas bouclée	→	431
⑩	Affichage de la température du liquide de refroidissement	→	217	㉒	Freins (voyant rouge)	→	424
⑪	 Frein de stationnement électrique (voyant orange)	→	424		 Uniquement pour les Etats-Unis		

## 14 Du premier coup d'œil - Voyants de contrôle et d'alerte

---

 Uniquement pour le Canada

  Diagnostic moteur



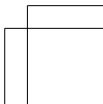
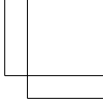
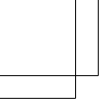

→ 434



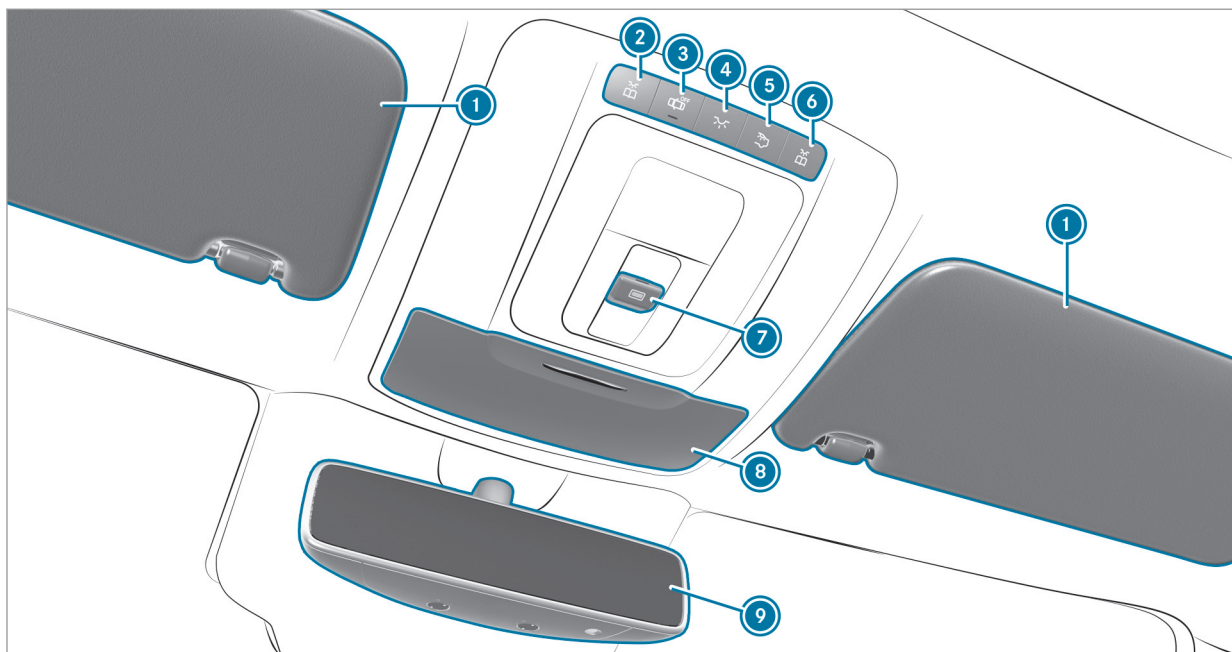



16 Du premier coup d'œil - Unité de commande au toit





①	Pare-soleil	→	133
②	 Allumage et extinction du spot de lecture gauche	→	126
③	 Activation et désactivation de la commande automatique de l'éclairage extérieur	→	126
④	 Allumage et extinction de l'éclairage intérieur avant	→	126
⑤	 Allumage et extinction de l'éclairage intérieur arrière	→	126

⑥	 Allumage et extinction du spot de lecture droit	→	126
⑦	 Ouverture et fermeture du toit ouvrant panoramique	→	85
	Ouverture et fermeture des stores pare-soleil	→	85
⑧	Range-lunettes	→	108
⑨	Rétroviseur intérieur	→	131

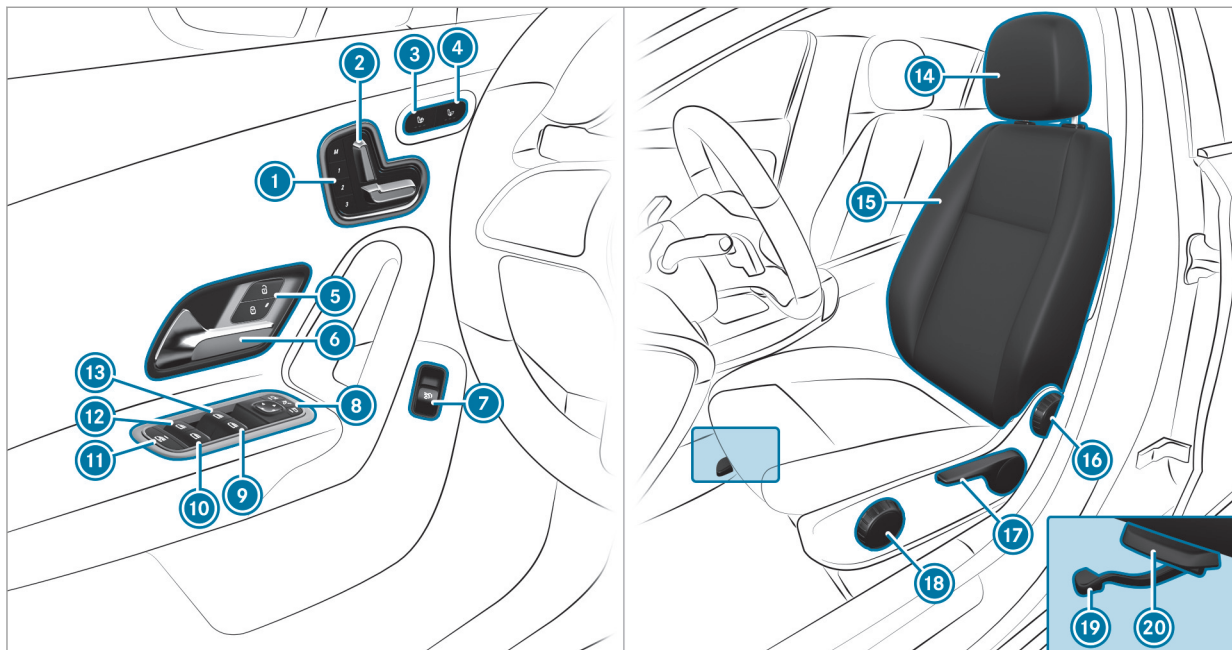
18 Du premier coup d'œil - Unité de commande sur la porte et réglages de siège



①	Utilisation de la fonction mémoire	→	104	⑪	Sécurité enfants au niveau des vitres latérales arrière	→	68
②	Réglage électrique du siège	→	96	⑫	 Ouverture et fermeture de la vitre arrière gauche	→	81
③	Mise en marche et arrêt du chauffage de siège	→	100	⑬	 Ouverture et fermeture de la vitre latérale gauche	→	81
④	Mise en marche et arrêt de la ventilation de siège	→	101	⑭	Réglage des appuie-tête	→	97
⑤	  Verrouillage et déverrouillage du véhicule	→	74	⑮	Réglages de siège avec le système multimédia	→	99
⑥	Ouverture de la porte	→	74	⑯	Réglage de l'inclinaison de dossier	→	96
⑦	Ouverture du couvercle de coffre	→	78	⑰	Réglage de la hauteur de siège	→	96
⑧	Commande des rétroviseurs extérieurs	→	130	⑱	Réglage de l'inclinaison d'assise	→	96
⑨	 Ouverture et fermeture de la vitre latérale droite	→	81	⑲	Réglage de l'approche de siège	→	96
⑩	 Ouverture et fermeture de la vitre arrière droite	→	81	⑳	Réglage de la profondeur d'assise	→	96

## 20 Du premier coup d'œil - Cas d'urgence et crevaison

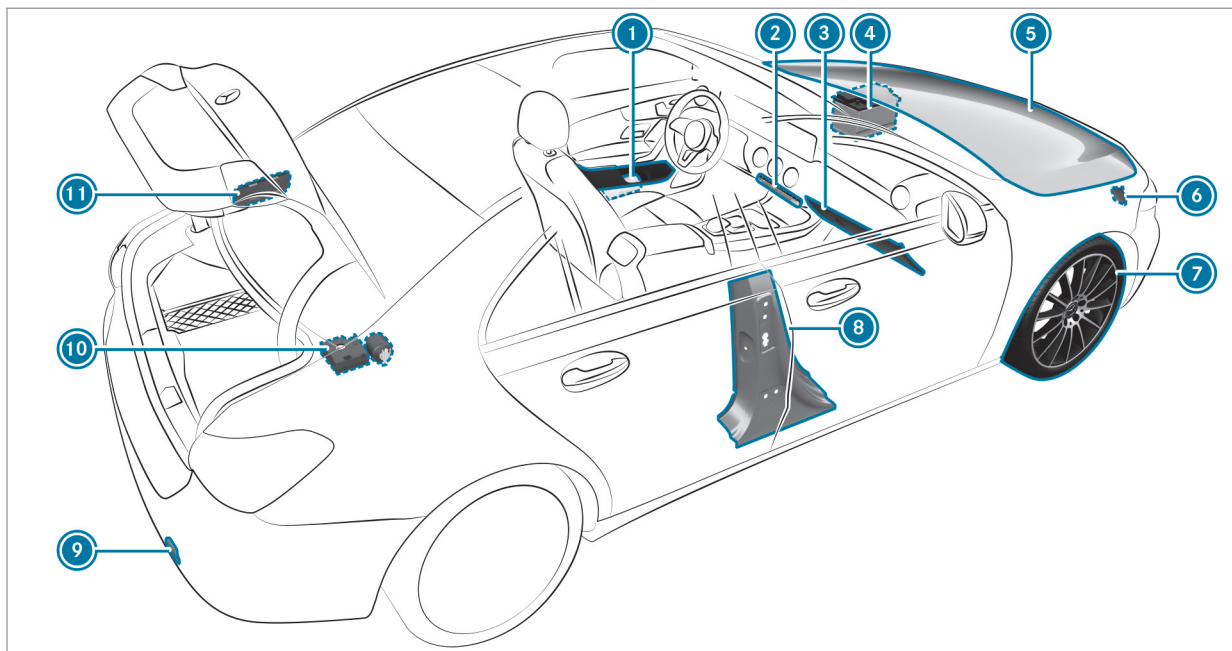

---

①	Gilets de sécurité	→	300
②	Feux de détresse	→	123
③	Boîte à gants	→	108
④	Aide au démarrage	→	312
⑤	Contrôle des ingrédients et lubrifiants et appoint	→	364
⑥	Démarrage du moteur par remorquage du véhicule et remorquage	→	316
⑦	Crevaison	→	300

---

⑧	Codes QR pour déterminer la fiche de désincarcération	→	30
⑨	Démarrage du moteur par remorquage du véhicule et remorquage	→	316
⑩	Kit anticrevaison TIREFIT	→	302
⑪	Trappe de réservoir avec plaques d'information indiquant la pression de pneu, le type de carburant et les codes QR pour déterminer la fiche de désincarcération	→	154

---

## Protection de l'environnement

 **PROTECTION DE L'ENVIRONNEMENT** Dégradation de l'environnement due aux conditions d'utilisation et au style de conduite

Les émissions polluantes de votre véhicule sont directement liées à l'utilisation du véhicule.

Vous pouvez contribuer à la protection de l'environnement en utilisant votre véhicule de manière écologique. Pour cela, tenez compte des recommandations suivantes concernant les conditions d'utilisation et le style de conduite.

### Conditions d'utilisation :

- ▶ Veillez toujours à ce que la pression des pneus soit correcte.
- ▶ Ne transportez pas de charges inutiles, telles qu'une galerie de toit dont vous n'avez plus besoin.

- ▶ Respectez les intervalles de maintenance. L'entretien régulier du véhicule contribue également à la protection de l'environnement.
- ▶ Confiez toujours les travaux de maintenance à un atelier qualifié.

### Style de conduite :

- ▶ N'appuyez pas sur la pédale d'accélérateur lors du démarrage du moteur.
- ▶ Ne faites pas chauffer le moteur à l'arrêt.
- ▶ Adoptez un style de conduite prévoyant et maintenez toujours une distance suffisante par rapport au véhicule qui vous précède.
- ▶ Évitez les accélérations et les coups de frein fréquents et brusques.
- ▶ Changez de rapport à temps et ne montez dans chaque rapport qu'aux  $\frac{2}{3}$  du régime maximal.

- ▶ Arrêtez le moteur pendant les temps d'attente dus aux conditions de circulation, par exemple en utilisant la fonction Start/Stop ECO.
- ▶ Adoptez une conduite économique. Tenez compte de l'affichage ECO pour adopter un style de conduite économique.

### Informations et recommandations relatives à l'environnement:

Il est recommandé de régénérer et recycler les matériaux et les substances plutôt que de les éliminer immédiatement.

Les réglementations et directives environnementales en vigueur servent à préserver l'environnement et doivent être respectées scrupuleusement.



## Pièces d'origine Mercedes-Benz

 **PROTECTION DE L'ENVIRONNEMENT** Dommages écologiques en cas de non-utilisation d'organes recyclés en échange standard

La société Daimler AG offre des organes en échange standard et pièces recyclés de même qualité que les pièces neuves. Ils disposent donc de la même garantie pour vices cachés que les pièces neuves.

► Utilisez les organes en échange standard et pièces recyclés de la société Daimler AG.

 **REMARQUE** Dysfonctionnement des systèmes de retenue en cas d'installation d'accessoires, de réparations ou de travaux de soudage

Les airbags, les rétracteurs de ceinture ainsi que les calculateurs et capteurs des systèmes de retenue peuvent être montés aux emplacements suivants du véhicule:

- Portes
- Montants de porte
- Bas de porte
- Sièges
- Poste de conduite
- Combiné d'instruments
- Console centrale

► N'installez aucun accessoire (systèmes audio, par exemple) à ces emplacements.

► N'effectuez aucune réparation ni travaux de soudage.

► Confiez le montage ultérieur d'accessoires à un atelier qualifié.

Si vous utilisez des pièces, des pneus et des jantes ou des accessoires importants pour la sécurité non homologués par Mercedes-Benz, la sécurité de fonctionnement de votre véhicule risque d'être compromise. Le fonctionnement de systèmes importants pour la sécurité, tels que le système de freinage, risque d'être perturbé. Utilisez uniquement des pièces d'origine Mercedes-Benz ou des pièces de qualité équivalente. Utilisez uniquement des pneus et des jantes ainsi que des accessoires qui ont été homologués pour votre type de véhicule.

Les pièces d'origine Mercedes-Benz sont soumises à des contrôles qualité très stricts. Chaque pièce a été spécialement conçue, fabriquée ou choisie pour les véhicules Mercedes-Benz et leur est adaptée. Il est par conséquent recommandé d'utiliser uniquement des pièces d'origine Mercedes-Benz.

Plus de 300 000 pièces d'origine Mercedes-Benz différentes sont disponibles pour les modèles Mercedes-Benz.

## 24 Remarques générales

Tous les points de service Mercedes-Benz entretiennent un stock de pièces d'origine Mercedes-Benz pour les travaux de maintenance et de réparation nécessaires. En outre, des centres de livraison de pièces répartis de manière stratégique assurent un service de pièces rapide et fiable.

Pour toute commande de pièces d'origine Mercedes-Benz, indiquez toujours le numéro d'identification du véhicule (VIN) (→ page 363).

### Notice d'utilisation

Cette notice d'utilisation décrit tous les modèles ainsi que l'ensemble des équipements de série et optionnels qui étaient disponibles pour votre véhicule au moment de la clôture de la rédaction de cette notice d'utilisation. Des divergences sont possibles selon les pays. Notez que votre véhicule n'est pas obligatoirement équipé de toutes les fonctions décrites. Cela vaut également pour les fonctions et systèmes importants pour la sécurité. Par conséquent, l'équipement de votre véhicule peut différer de certaines descriptions et illustrations.

Tous les systèmes dont votre véhicule est équipé sont répertoriés dans le contrat de vente d'origine de votre véhicule.

Pour toute question relative à l'équipement et à son utilisation, adressez-vous à un point de service Mercedes-Benz.

La notice d'utilisation et le carnet de maintenance sont des documents importants qui doivent être conservés dans le véhicule.

### Maintenance et conduite

#### Conduite en dehors des Etats-Unis ou du Canada

Si vous voyagez à l'étranger avec votre véhicule, tenez compte des remarques suivantes:

- Il est possible que les points de service et les pièces de rechange ne soient pas disponibles immédiatement.
- Il est possible que du carburant sans plomb pour véhicules équipés d'un catalyseur ne soit pas disponible. Le carburant plombé peut provoquer des dommages au niveau du catalyseur.

- Il est possible que le carburant ait un indice d'octane considérablement plus faible. Un carburant inapproprié peut provoquer des dommages au niveau du moteur.

Certains modèles de Mercedes-Benz sont disponibles en Europe par l'intermédiaire du European Delivery Program (programme de livraison européen). Pour obtenir de plus amples informations, adressez-vous à un point de service Mercedes-Benz ou envoyez un courrier à l'une des adresses suivantes:

#### Etats-Unis :

Mercedes-Benz USA, LLC  
European Delivery Department  
One Mercedes Drive  
Montvale, NJ 07645-0350

#### Canada :

Mercedes-Benz Canada, Inc.  
European Delivery Department  
98 Vanderhoof Avenue  
Toronto, Ontario M4G 4C9

### **Maintenance**

Votre conseiller clientèle atteste l'exécution de la maintenance dans le rapport de maintenance.

### **Roadside Assistance**

Le programme Roadside Assistance de Mercedes-Benz vous offre une assistance technique en cas de panne. Les appels passés au numéro gratuit du programme Roadside Assistance sont traités 24/24 heures par nos collaborateurs. Et cela, 365 jours par an.

1-800-FOR-MERCedes (1-800-367-6372) (pour les Etats-Unis)

1-800-387-0100 (pour le Canada)

Pour de plus amples informations, reportez-vous à la brochure relative au programme Roadside Assistance de Mercedes-Benz (pour les Etats-Unis) ou au chapitre «Roadside Assistance» du carnet de maintenance et de garantie (pour le Canada). Vous trouverez ces 2 documents dans le porte-documents de votre véhicule.

### **Changement d'adresse ou changement de propriétaire**

En cas de changement d'adresse, veuillez nous envoyer la «Notification de changement d'adresse» qui se trouve dans le carnet de maintenance et de garantie ou contacter le Customer Assistance Center de Mercedes-Benz (Etats-Unis) au numéro 1-800-FOR-MERCedes (1-800-367-6372) ou le Customer Service (Canada) au numéro 1-800-387-0100. De cette manière, nous serons en mesure de vous joindre à temps, en cas de besoin.

Si vous vendez votre Mercedes, veuillez laisser l'ensemble des documents dans le véhicule afin que le prochain propriétaire puisse en disposer. Si vous avez acheté un véhicule d'occasion, veuillez nous envoyer la «Notification de l'achat d'un véhicule d'occasion» qui se trouve dans le carnet de maintenance et de garantie ou contacter le Customer Assistance Center de Mercedes-Benz (Etats-Unis) au numéro 1-800-FOR-MERCedes (1-800-367-6372) ou le Customer Service (Canada) au numéro 1-800-387-0100.

### **Informations importantes pour les particuliers et preneurs de leasing de véhicules Mercedes-Benz en Californie**

Si vous résidez en Californie, vous avez droit au remplacement du véhicule ou au remboursement du prix d'achat ou de leasing dès lors que Mercedes-Benz USA, LLC et/ou des ateliers et points de service agréés ne sont pas en mesure, après plusieurs réparations justifiées, d'éliminer les dommages ou dysfonctionnements importants survenus sur le véhicule et couverts par la garantie légale contractuelle.

Les clients qui achètent ou prennent un véhicule en leasing peuvent faire réparer leur véhicule dans un délai de 18 mois à compter de la livraison ou jusqu'à un kilométrage de 18 000 miles (29 000 km), en fonction de l'éventualité qui survient en premier, lorsque

- (1) le même défaut ou dommage critique peut provoquer des blessures graves voire mortelles des occupants du véhicule pendant la marche ET que ce défaut a déjà été réparé 2 fois ET que Mercedes-Benz, LLC a été

## 26 Remarques générales

informé par écrit de la nécessité d'une réparation

- (2) le même défaut ou dommage, moins critique que celui mentionné au point (1), a déjà été réparé 4 fois ET que Mercedes-Benz a été informé par écrit de la nécessité d'une réparation
- (3) le véhicule ne peut pas être utilisé pendant plus de 30 jours calendaires suite à des travaux de réparation dus aux mêmes défauts ou dommages critiques ou à d'autres défauts ou dommages critiques

Veuillez envoyer vos notifications écrites à l'adresse:

Mercedes-Benz USA, LLC  
Customer Assistance Center  
3 Mercedes Drive  
Montvale, NJ 07645-0350

### Sécurité de fonctionnement

**⚠ ATTENTION** Risque d'accident dû à des dysfonctionnements ou à la défaillance de systèmes

Si vous ne faites pas effectuer les travaux de maintenance prescrits ou les réparations nécessaires, des dysfonctionnements ou des défaillances peuvent survenir.

- ▶ Confiez toujours les travaux de maintenance prescrits ainsi que les réparations requises à un atelier qualifié.

**⚠ ATTENTION** Risque d'accident et de blessure dû à des modifications effectuées de façon non conforme sur des composants électroniques

Des modifications effectuées sur les composants électroniques, leur logiciel ou leurs câblages peuvent compromettre leur fonctionnement et/ou le fonctionnement d'autres composants interconnectés. Des systèmes importants pour la sécurité peuvent notamment être affectés.

Ils risquent alors de ne plus fonctionner correctement et/ou de compromettre la sécurité de fonctionnement du véhicule.

- ▶ N'intervenez en aucun cas sur les câblages ni sur les composants électroniques ou leurs logiciels.
- ▶ Confiez toujours les travaux sur les appareils électriques ou électroniques à un atelier qualifié.

**⚠ ATTENTION** Risque d'incendie dû au contact de composants brûlants du système d'échappement avec des matières inflammables

Si des matières inflammables, telles que des feuilles, de l'herbe ou des branches, entrent en contact avec des pièces brûlantes du système d'échappement, elles peuvent s'enflammer.

- ▶ Lorsque vous roulez sur des routes non stabilisées ou en tout-terrain, contrôlez régulièrement le soubassement.

- ▶ Retirez en particulier les végétaux ou autres matières inflammables restés coincés.
- ▶ En cas de dommages, prenez immédiatement contact avec un atelier qualifié.

**! REMARQUE** Endommagement du véhicule

Le véhicule peut être endommagé notamment dans les cas suivants:

- Le véhicule touche le sol, par exemple sur un bord de trottoir élevé ou sur des chemins non stabilisés.
- Le véhicule franchit trop rapidement un obstacle, par exemple un trottoir, un ralentisseur ou un nid de poule.
- Un objet lourd heurte le soubassement ou des éléments du train de roulement.

Dans ces situations ou dans des situations similaires, la carrosserie, le soubassement, les éléments du train de roulement, les jantes ou les pneus risquent également de subir

des dommages non visibles. Les composants endommagés de cette manière risquent de tomber en panne inopinément ou de ne plus supporter les contraintes développées lors d'un accident comme prévu.

Si le revêtement du soubassement est endommagé, des matières inflammables (des feuilles, de l'herbe ou des branches, par exemple) peuvent s'accumuler entre le soubassement et son revêtement. Si ces matières entrent en contact avec des pièces brûlantes du système d'échappement, elles risquent de s'enflammer.

- ▶ Faites immédiatement contrôler et réparer le véhicule par un atelier qualifié.

ou

- ▶ Si la sécurité de marche du véhicule est compromise, arrêtez-vous immédiatement en tenant compte des conditions de circulation et prenez contact avec un atelier qualifié.

**Déclaration de conformité des composants du véhicule commandés par radio**

**Etats-Unis :** «Les émetteurs-récepteurs radio de ce véhicule sont conformes à la partie 15 des dispositions FCC. Leur utilisation est soumise aux 2 conditions suivantes: 1) Ces appareils ne doivent pas être une source de perturbations nuisibles. 2) Ces appareils doivent pouvoir supporter les perturbations captées, notamment celles qui pourraient causer des fonctionnements indésirables. Les transformations et modifications qui n'ont pas été expressément autorisées par l'instance responsable de la conformité peuvent entraîner le retrait de l'autorisation d'utilisation de l'appareil.»

**Canada :** «Les émetteurs-récepteurs radio de ce véhicule sont conformes aux normes CNR exemptes de licence d'Industrie Canada. Leur utilisation est soumise aux 2 conditions suivantes: (1) Ces appareils ne doivent pas être une source de perturbations. (2) Ces appareils doivent pouvoir supporter les perturbations captées, notamment celles qui pourraient causer des fonctionnements indésirables.»

**Etats-Unis :** «Charge sans câble pour radiotéléphones mobiles (modèle: D-WMI2015A): l'unité de charge est conforme à la partie 18 des dispositions FCC.»

Nom et adresse de l'entreprise responsable:

Continental Automotive Systems US Inc.

2400 Executive Hills Drive

Auburn Hills, MI 48326- 2980

Etats-Unis d'Amérique

### Prise de diagnostic

La prise de diagnostic est destinée au raccordement d'appareils de diagnostic par un atelier qualifié.

**⚠ ATTENTION** Risque d'accident en cas de raccordement d'appareils à la prise de diagnostic

Si vous raccordez des appareils à la prise de diagnostic du véhicule, le fonctionnement des systèmes du véhicule risque d'être compromis.

La sécurité de fonctionnement du véhicule risque alors d'être compromise.

▶ Raccordez à la prise de diagnostic du véhicule uniquement des appareils homologués par Mercedes-Benz pour le véhicule.

**⚠ ATTENTION** Risque d'accident dû à des objets se trouvant sur le plancher côté conducteur

Les objets éventuellement posés sur le plancher côté conducteur risquent d'entraver la course de la pédale ou de bloquer une pédale si celle-ci est enfoncée.

Cela compromet la sécurité de fonctionnement et la sécurité routière du véhicule.

▶ Rangez tous les objets en lieu sûr dans le véhicule afin d'éviter qu'ils ne se retrouvent sur le plancher côté conducteur.

▶ Fixez toujours les tapis de sol conformément aux prescriptions afin de ne pas entraver la course des pédales.

▶ N'utilisez pas de tapis de sol non fixés et ne superposez pas plusieurs tapis de sol.

**! REMARQUE** Décharge de la batterie en cas d'utilisation d'appareils branchés sur la prise de diagnostic

L'utilisation d'appareils branchés sur la prise de diagnostic sollicite la batterie.

▶ Contrôlez l'état de charge de la batterie.

▶ Si l'état de charge de la batterie est faible, chargez-la en effectuant un long trajet, par exemple.

Si vous raccordez des appareils à la prise de diagnostic, les données relatives au contrôle des émissions de gaz d'échappement risquent d'être remises à zéro, par exemple. Il se peut alors que le véhicule ne réponde pas aux exigences du prochain contrôle antipollution effectué dans le cadre du contrôle technique.

### Atelier qualifié

Un point de service Mercedes-Benz est un atelier qualifié. Celui-ci dispose des connaissances, de l'outillage et des qualifications nécessaires pour mener à bien les travaux requis sur le véhicule. Cela vaut notamment pour les travaux importants pour la sécurité.

Confiez toujours les travaux suivants sur le véhicule à un point de service Mercedes-Benz:

- Travaux importants pour la sécurité
- Travaux de maintenance
- Travaux de réparation
- Modifications, pose ou transformation de composants
- Travaux sur les composants électroniques

Mercedes-Benz vous recommande de vous adresser à un point de service Mercedes-Benz.

### Utilisation conforme du véhicule

Si vous enlevez des étiquettes d'avertissement autocollantes, vous ou d'autres personnes risquez de ne pas être avertis de certains dangers.

Laissez les étiquettes d'avertissement autocollantes à leur emplacement.

Lors de l'utilisation du véhicule, tenez compte

- des consignes de sécurité qui figurent dans la présente notice
- des caractéristiques techniques du véhicule
- du code de la route et des règles de circulation
- des lois relatives aux véhicules à moteur et des normes de sécurité

### Problèmes relatifs au véhicule

Si votre véhicule présente des problèmes pouvant notamment compromettre sa sécurité, adressez-vous à un point de service Mercedes-Benz agréé dans le but d'effectuer un diagnostic de votre véhicule et d'éliminer les défauts. Si celui-ci n'a pas pu résoudre le problème à votre entière satisfaction, adressez-vous à nouveau à un point de service Mercedes-Benz ou envoyez un courrier à l'adresse ci-après.

#### Etats-Unis :

Customer Assistance Center  
Mercedes-Benz USA, LLC  
3 Mercedes Drive  
Montvale, NJ 07645-0350

#### Canada :

Customer Relations Department  
Mercedes-Benz Canada, Inc.  
98 Vanderhoof Avenue  
Toronto, Ontario M4G 4C9

### Signalement des défauts essentiels pour la sécurité

#### Uniquement pour les Etats-Unis:

Le présent texte est reproduit d'après les directives applicables aux fabricants en vertu du titre 49, partie 575, du Code américain des règlements fédéraux et conformément au «National Traffic and Motor Vehicle Safety Act of 1966».

Si vous soupçonnez que votre véhicule présente un défaut qui pourrait provoquer un accident ou des blessures graves voire mortelles, vous devez en informer immédiatement l'Agence fédérale

américaine de sécurité routière (NHTSA) ainsi que Mercedes-Benz USA, LLC.

Si des réclamations similaires sont adressées à la NHTSA, cette dernière peut lancer une enquête. S'il est alors établi qu'un groupe de véhicules présente un vice de sécurité, la NHTSA peut ordonner une campagne de rappel et de réparation. La NHTSA ne peut cependant pas prendre part aux disputes privées entre vous, votre distributeur et Mercedes-Benz USA, LLC.

Vous pouvez contacter la NHTSA par téléphone par l'intermédiaire de la Vehicle Safety Hotline au 1-888-327-4236 (TTY : 1-800-424-9153) (aux Etats-Unis), sur le site Internet <http://www.safercar.gov> ou par courrier à l'adresse: Administrator, NHTSA, 400 Seventh Street, SW., Washington, DC 20590, Etats-Unis.

Pour de plus amples informations sur la sécurité des véhicules, consultez le site Internet suivant: <http://www.safercar.gov>.

### Garantie pour vices cachés

**!** **REMARQUE** Dommages sur le véhicule suite au non-respect des instructions figurant dans cette notice d'utilisation

Le non-respect des instructions données dans cette notice d'utilisation peut provoquer des dommages au niveau de votre véhicule.

Ces dommages ne sont couverts ni par la garantie pour vices cachés de Mercedes-Benz ni par la garantie contractuelle accordée aux véhicules neufs ou d'occasion.

▶ Suivez les instructions données dans cette notice d'utilisation concernant l'utilisation conforme de votre véhicule et les risques d'endommagement.

### Codes QR pour la fiche de désincarcération

Des codes QR se trouvent dans la trappe de réservoir et de l'autre côté, sur le montant B. En cas d'accident, les services de secours peuvent rapidement déterminer la fiche de désincarcé-

ration requise pour votre véhicule à l'aide des codes QR. La fiche de désincarcération actuelle contient, sous une forme compacte, les informations les plus importantes relatives à votre véhicule (le cheminement des câbles électriques, par exemple).

Pour de plus amples informations, consultez le <http://www.mercedes-benz.de/qrcode>.

### Mémorisation de données

#### Calculateurs électroniques

Votre véhicule est doté de calculateurs électroniques. Certains d'entre eux sont nécessaires au bon fonctionnement de votre véhicule. D'autres vous assistent lors de la conduite (systèmes d'aide à la conduite). De plus, votre véhicule met à votre disposition des fonctions de confort et de divertissement dont la gestion est également rendue possible par des calculateurs électroniques.

Les calculateurs électroniques contiennent des mémoires de données pouvant sauvegarder de manière temporaire ou durable des informations



techniques sur les conditions du véhicule, la sollicitation des composants, la maintenance nécessaire ainsi que les événements et défauts techniques.

Ces informations documentent en général l'état d'un composant, d'un module, d'un système ou de l'environnement, par exemple

- l'état de fonctionnement de composants du système (niveaux de remplissage, état de la batterie, pression des pneus, par exemple)
- les messages de statut du véhicule ou de ses différents composants (vitesse de rotation des roues/vitesse, décélération, accélération transversale, indicateur de bouclage des ceintures de sécurité, par exemple)
- les défauts de composants importants du système (éclairage, freins, par exemple)
- les informations relatives aux événements susceptibles d'entraîner l'endommagement du véhicule
- les réactions des systèmes dans des situations de marche particulières (déclenchement d'un airbag ou intervention des systè-

mes de régulation du comportement dynamique, par exemple)

- les conditions environnantes (température, capteur de pluie, par exemple)

En plus d'assurer les fonctions premières des calculateurs, ces données servent à détecter et supprimer les défauts et permettent au fabricant d'optimiser les fonctions du véhicule. La plupart de ces données sont éphémères et ne sont traitées que par le véhicule. Seule une petite partie des données est stockée dans les mémoires des événements et des défauts.

Lorsque vous avez recours à des prestations de service, ces informations techniques peuvent être lues dans le véhicule par des techniciens du réseau de maintenance (ateliers ou fabricant, par exemple) ou par des tiers (services de dépannage, par exemple). Les prestations de service couvrent notamment les travaux de réparation, les procédures de maintenance, les recours en garantie et les mesures d'assurance qualité. La lecture s'effectue par l'intermédiaire de la prise de diagnostic prescrite par la loi à l'intérieur du véhicule. Les données sont rele-

vées, traitées et utilisées dans un point du réseau de maintenance ou par un tiers. Elles documentent l'état technique du véhicule, aident à déterminer les défauts ainsi qu'à améliorer la qualité du véhicule et sont transmises au fabricant si nécessaire. En outre, la responsabilité produite incombe au fabricant. A cet effet, les données techniques du véhicule lui sont nécessaires.

Les mémoires des défauts du véhicule peuvent être remises à zéro par un atelier dans le cadre de travaux de réparation ou de maintenance.

En fonction de l'équipement sélectionné, vous pouvez vous-même fournir des données pour les fonctions de confort et d'info-divertissement du véhicule.

Cela vaut, par exemple, pour

- les données multimédias, telles que la musique, les films ou les photos, pour la lecture dans un système multimédia intégré
- les données du carnet d'adresses à utiliser en liaison avec un dispositif mains libres intégré ou un système de navigation intégré
- les destinations saisies

## 32 Remarques générales

---

- les données relatives à l'utilisation de services Internet

Ces données peuvent être enregistrées localement dans le véhicule ou se trouver sur un appareil que vous avez raccordé au véhicule (smartphone, clé USB ou lecteur MP3, par exemple). Si ces données sont enregistrées dans le véhicule, vous pouvez les supprimer à tout moment. De plus, vous seul avez la possibilité de transférer ces données à un tiers, en particulier dans le cadre de l'utilisation de services Internet conformément à vos réglages personnels.

Vous pouvez mémoriser les réglages confort et les fonctions de personnalisation dans le véhicule et les modifier à tout moment.

En fonction de l'équipement de votre véhicule, cela vaut, par exemple, pour

- les réglages de la position du siège
- les réglages du train de roulement et de la climatisation
- les fonctions de personnalisation telles que l'éclairage intérieur

Si votre véhicule est équipé en conséquence, vous pouvez raccorder votre smartphone ou un autre terminal mobile à votre véhicule. Vous pouvez alors commander cet appareil par l'intermédiaire d'éléments de commande intégrés au véhicule. Le système multimédia peut ainsi afficher l'image et diffuser le son du smartphone. En même temps, certaines informations sont transmises à votre smartphone.

En fonction du type d'intégration, il s'agit notamment

- d'informations générales sur le véhicule
- des données de position

Cela vous permet d'utiliser certaines applications de votre smartphone, telles que le système de navigation ou la lecture de fichiers musicaux. Il n'y a aucune autre interaction entre le smartphone et le véhicule (accès actif aux données du véhicule, par exemple). Le type de traitement informatique des données qui est effectué par la suite est défini par le fournisseur correspondant à l'application utilisée. La possibilité de réglages et la nature de ceux-ci dépendent de l'applica-

tion concernée et du système d'exploitation de votre smartphone.

### Services en ligne

---

#### Connexion au réseau de téléphonie mobile

Si votre véhicule dispose d'une connexion au réseau de téléphonie mobile, ce dernier permet l'échange de données entre votre véhicule et d'autres systèmes. La connexion au réseau de téléphonie mobile s'effectue par l'intermédiaire de l'émetteur-récepteur propre au véhicule ou des terminaux mobiles que vous raccordez au véhicule (un smartphone, par exemple). Cette connexion permet d'utiliser des fonctions en ligne. Il est ainsi possible d'accéder à des services en ligne et des applications que le fabricant ou d'autres fournisseurs ont mis à disposition.

#### Services mis à disposition par le fabricant

Pour les services en ligne du fabricant, les fonctions respectives sont décrites par le fabricant aux endroits appropriés (notice d'utilisation, page Web du fabricant, par exemple) et les informations associées relatives à la protection des données y sont indiquées. Certains services en

ligne peuvent utiliser des données personnelles. L'échange de données qui a alors lieu se fait au moyen d'une connexion protégée, par exemple avec les systèmes informatiques prévus à cet effet par le fabricant. La collecte, le traitement et l'utilisation de données personnelles via les services mis à disposition sont uniquement effectués sur la base d'une autorisation légale ou d'un consentement.

En règle générale, vous avez la possibilité d'activer ou de désactiver ces services et fonctions (en partie payants). Dans certains cas, cela vaut également pour l'ensemble de la connexion de données du véhicule. Cela ne s'applique pas aux fonctions et services prescrits par la loi.

### Services tiers

S'il est possible d'utiliser des services en ligne d'autres fournisseurs, la responsabilité de ces services ainsi que les termes de confidentialité et les conditions relatives à la protection des données incombent exclusivement au fournisseur concerné. Le fabricant n'a alors aucune influence sur les contenus échangés.

Veillez par conséquent vous informer sur la nature, l'ampleur et l'objectif de la collecte et de l'utilisation des données personnelles par des services tiers auprès du fournisseur respectif.

### COMAND/mbrace

Si votre véhicule est équipé du système COMAND ou du système mbrace, des données supplémentaires relatives à la conduite du véhicule, aux conditions d'utilisation du véhicule dans certaines situations et à la position du véhicule sont enregistrées par le système COMAND ou le système mbrace.

Vous trouverez de plus amples informations dans le chapitre «Système multimédia» et/ou dans les conditions générales de vente de mbrace.

### Enregistreur de données d'accident

Ce véhicule est équipé d'un enregistreur de données d'accident (Event Data Recorder, EDR). Dans certains cas de collision ou dans des situations similaires (déclenchement d'un airbag ou

collision avec un obstacle sur la chaussée), l'enregistreur de données d'accident enregistre des données qui permettent ensuite d'analyser le comportement des systèmes du véhicule concerné. L'enregistreur de données d'accident est conçu pour l'enregistrement des données relatives à la dynamique du véhicule ainsi qu'aux systèmes de sécurité du véhicule sur une brève période, de 30 secondes maximum en règle générale.

L'enregistreur de données d'accident de ce véhicule est conçu pour la saisie des données suivantes:

- Etat de fonctionnement des différents systèmes dans votre véhicule
- Informations concernant le bouclage des ceintures de sécurité côtés conducteur et passager
- Informations concernant l'actionnement de la pédale d'accélérateur et/ou de frein, et, le cas échéant, le degré d'enfoncement
- Vitesse du véhicule

Ces données peuvent contribuer à une meilleure compréhension des circonstances dans lesquelles

## 34 Remarques générales

---

les se produisent accidents et blessures. REMARQUE: les données EDR de votre véhicule ne sont alors enregistrées que si la situation n'est pas banale. Dans les situations normales de conduite, l'enregistreur de données d'accident ne saisit aucune donnée. Les données personnelles (nom, sexe, âge et lieu de l'accident, par exemple) ne sont en aucun cas saisies. Les données saisies par l'enregistreur de données d'accident peuvent toutefois être regroupées avec les données à caractère personnel habituellement recueillies par des tiers (autorités pénales, par exemple) dans le cadre d'une enquête suite à un accident.

Pour pouvoir lire les données saisies par l'enregistreur de données d'accident, l'accès au véhicule et/ou à l'enregistreur de données d'accident ainsi que des appareils spéciaux sont nécessaires. Les informations peuvent être lues non seulement par le constructeur automobile mais aussi par des tiers disposant des appareils spéciaux indiqués. La lecture s'effectue via un accès au véhicule ou à l'enregistreur de données d'accident.

Les données saisies par l'enregistreur de données d'accident peuvent notamment être utilisées dans les affaires civiles ou pénales pour la reconstitution de l'accident, en vue de la détermination des droits à des dommages et intérêts ainsi qu'en ce qui concerne la sécurité du véhicule. L'outil CDR (Crash Data Retrieval) utilisé pour la lecture des données provenant de l'enregistreur de données d'accident étant disponible dans le commerce, Mercedes-Benz USA, LLC («MBUSA») décline expressément toute responsabilité en relation avec l'extraction de ces informations par des techniciens non autorisés de Mercedes-Benz.

MBUSA ne divulgue pas de données EDR à des tiers sans l'approbation du propriétaire du véhicule ou, si le véhicule est en leasing, sans l'approbation du preneur de leasing. Y font toutefois exception les réponses à des citations à comparaître provenant des agents des services répressifs des autorités nationales, fédérales ou locales en relation avec ou à la suite d'actions en justice dans lesquelles MBUSA ou ses filiales ou ses sociétés en participation sont impliquées, ou découlant de prescriptions légales.

Avertissement: l'enregistreur de données d'accident fait partie intégrante du module des systèmes de retenue supplémentaires. La manipulation, modification ou suppression de composants de l'enregistreur de données d'accident peut éventuellement entraîner un dysfonctionnement du module des systèmes de retenue supplémentaires et d'autres systèmes.

Le droit fédéral prime sur les lois ou prescriptions de certains Etats fédéraux qui pourraient être en conflit avec le droit fédéral en ce qui concerne les enregistreurs de données d'accident. Dans le cas d'un tel conflit, c'est donc le droit fédéral qui s'applique. A la fin février 2013, 13 Etats fédéraux ont adopté des lois concernant les enregistreurs de données d'accident.

### Droits d'auteur

#### Logiciels libres et open source

---

Vous trouverez des informations concernant les licences relatives aux logiciels libres et open source utilisés dans votre véhicule sur le support de données qui se trouve dans le porte-docu-

ments de votre véhicule et les mises à jour disponibles sur Internet à l'adresse suivante:

<http://www.mercedes-benz.com/opensource>

### Marques déposées

- Bluetooth® est une marque déposée de Bluetooth SIG, Inc.
- DTS™ est une marque déposée de DTS, Inc.
- Dolby® et MLP™ sont des marques déposées de Dolby Laboratories.
- BabySmart™, ESP® et PRE-SAFE® sont des marques déposées de Daimler AG.
- HomeLink® est une marque déposée de Johnson Controls.
- iPod® et iTunes® sont des marques déposées de Apple Inc.
- Burmester® est une marque déposée de Burmester Audiosysteme GmbH.
- Microsoft® et Windows media® sont des marques déposées de Microsoft Corporation.
- SIRIUS® est une marque déposée de Sirius XM radio Inc.
- HD Radio™ est une marque déposée de iBiquity Digital Corporation.
- Gracenote® est une marque déposée de Gracenote, Inc.
- ZAGATSurvey® et les marques y afférentes sont des marques déposées de ZagatSurvey, LLC.

## Systèmes de retenue

### Protection prévue par le système de retenue

Les systèmes de retenue comprennent les éléments suivants :

- les systèmes de ceintures de sécurité
- les airbags
- les systèmes de retenue pour enfants
- les systèmes de fixation pour siège enfant

En cas d'accident, le système de retenue peut réduire le risque de contact des occupants du véhicule avec des parties de l'habitacle. Par ailleurs, le système de retenue peut réduire les charges auxquelles sont soumis les occupants du véhicule lors d'un accident.

Une ceinture de sécurité ne peut déployer son potentiel de protection que si elle est correctement bouclée. En fonction du type d'accident détecté, les rétracteurs de ceinture et/ou les airbags agissent en complément des ceintures de sécurité correctement bouclées. Les accidents ne provoquent pas tous le déclenchement des rétracteurs de ceinture et/ou des airbags.

Pour que les systèmes de retenue puissent apporter la protection prévue, chaque occupant du véhicule doit tenir compte des remarques suivantes :

- boucler correctement la ceinture de sécurité
- adopter une position assise aussi droite que possible avec le dos contre le dossier
- être, si possible, assise de telle manière que les pieds reposent sur le sol
- toujours protéger les personnes mesurant moins de 5 ft (1,50 m) par un système de retenue supplémentaire adapté aux véhicules Mercedes-Benz

Aucun système actuellement disponible n'est cependant en mesure d'exclure complètement le risque de blessures et de décès pour toutes les circonstances d'accident. La ceinture de sécurité et l'airbag, en particulier, n'offrent en général aucune protection contre les objets qui pénètrent à l'intérieur du véhicule. Le risque de blessures provoquées par le déclenchement de l'airbag ne peut pas être complètement exclu.

### Limitation de la protection prévue par le système de retenue

**⚠ ATTENTION** Risque de blessure ou danger de mort dû à des modifications au niveau du système de retenue

Toute modification effectuée sur les systèmes de retenue risque d'en compromettre le fonctionnement.

Les systèmes de retenue ne peuvent alors plus protéger les occupants du véhicule comme prévu et peuvent ne pas se déclencher en cas d'accident ou se déclencher de manière inopinée, par exemple.

- ▶ Ne modifiez jamais les éléments des systèmes de retenue.
- ▶ N'intervenez en aucun cas sur le câblage ni sur les composants électroniques ou leurs logiciels.

Si le véhicule doit être adapté à une personne ayant un handicap physique, contactez un point de service Mercedes-Benz pour plus de détails.

Uniquement pour les États-Unis: contactez notre Customer Assistance Center au numéro 1-800-FOR-MERCedes (1-800-367-6372) pour plus de détails.

### Disponibilité des systèmes de retenue

Lorsque vous mettez le contact, le voyant d'alerte des systèmes de retenue  s'allume pendant l'autodiagnostic. Il s'éteint au plus tard quelques secondes après le démarrage du véhicule. Les composants des systèmes de retenue sont alors disponibles.

### Défaut de fonctionnement du système de retenue

Si l'un des cas suivants se présente, cela signifie qu'une panne est survenue sur le système de retenue:

- Le voyant d'alerte du système de retenue  ne s'allume pas lorsque le contact est mis.

- Pendant la marche, le voyant d'alerte du système de retenue  est allumé en permanence ou s'allume de façon répétée.

**⚠ ATTENTION** Risque de blessure ou danger de mort dû à des dysfonctionnements au niveau du système de retenue

Lorsque le système de retenue est en panne, certains composants du système de retenue risquent de se déclencher de manière intempestive ou ne pas se déclencher comme prévu en cas d'accident. Cela peut concerner les rétracteurs de ceinture ou les airbags, par exemple.

- Faites immédiatement contrôler et réparer le système de retenue par un atelier qualifié.

### Fonctionnement du système de retenue en cas d'accident

Le principe de fonctionnement du système de retenue dépend de la gravité de l'accident qui est déterminée au préalable et de la nature de l'accident:

- collision frontale
- collision arrière
- collision latérale
- retournement du véhicule

La détection des seuils d'activation des composants du système de retenue passe par l'évaluation des valeurs de capteurs mesurées dans différentes zones du véhicule. Cette flexibilité permet d'agir par anticipation. Le déclenchement des composants du système de retenue doit en effet intervenir pendant la phase initiale de la collision.

Les facteurs qui ne sont visibles ou mesurables qu'après la collision ne peuvent pas jouer un rôle décisif dans le déclenchement des airbags. Ils ne donnent pas non plus d'information à ce sujet.

Le véhicule peut se déformer de manière importante sans qu'un airbag ne se déclenche. C'est le cas lorsque l'impact touche uniquement des parties du véhicule relativement faciles à déformer et qu'une décélération élevée du véhicule ne se produit pas. À l'inverse, un airbag peut se déclencher sans que le véhicule ne subisse de déformations importantes. La décélération du véhicule peut, par exemple, être suffisamment importante lorsque l'impact touche des parties du véhicule très rigides comme les longerons.

**Les composants du système de retenue peuvent s'activer ou se déclencher indépendamment les uns des autres:**

Composants	Situation de déclenchement
Rétracteur de ceinture	Collision frontale, collision arrière, collision latérale, retournement
Airbag conducteur, airbag passager	Collision frontale

Airbag genoux	Collision frontale
Airbag latéral	Collision latérale
Airbag rideau	Collision latérale, retournement, collision frontale

L'airbag passager peut uniquement se déclencher en cas d'accident si le voyant PASSENGER AIR BAG OFF est éteint. Lorsque le siège passager est occupé, assurez-vous avant et pendant la marche que l'état de l'airbag passager est correct (→ page 48).

**⚠ ATTENTION** Risque de brûlure lié à des composants brûlants de l'airbag

Après déclenchement de l'airbag, les composants de l'airbag sont brûlants.

- ▶ Ne touchez pas les composants de l'airbag.
- ▶ Faites immédiatement remplacer un airbag déclenché par un atelier qualifié.

Mercedes-Benz vous recommande de faire remorquer le véhicule jusqu'à un atelier qualifié après un accident. Tenez particulièrement compte de cette recommandation lorsqu'un rétracteur de ceinture ou un airbag se sont déclenchés.

Le déclenchement d'un rétracteur de ceinture ou d'un airbag s'accompagne d'une détonation et d'un éventuel dégagement de poussière:

- En règle générale, cette détonation est sans danger pour l'ouïe.
- Si la poussière qui se dégage n'est généralement pas nocive, elle est cependant susceptible de provoquer des difficultés respiratoires passagères chez les personnes sujettes à l'asthme ou à des troubles respiratoires.

Si vous pouvez le faire sans danger, quittez immédiatement le véhicule ou ouvrez la vitre pour éviter des difficultés respiratoires.

Les airbags et les rétracteurs de ceinture pyrotechniques contiennent du perchlorate, lequel peut nécessiter un maniement spécial et des mesures de protection de l'environnement particulières. Tenez compte des directives nationales



concernant l'élimination. Pour la Californie, consultez le site <http://www.dtsc.ca.gov/HazardousWaste/Perchlorate/index.cfm>.

## Ceintures de sécurité

### Protection prévue par la ceinture de sécurité

Avant de prendre la route, bouclez toujours correctement votre ceinture de sécurité. Une ceinture de sécurité ne peut déployer son potentiel de protection que si elle est correctement bouclée.

**⚠ ATTENTION** Risque de blessure ou danger de mort dû à une ceinture de sécurité mal bouclée

Lorsque la ceinture de sécurité n'est pas bouclée correctement, elle n'est pas en mesure d'offrir la protection prévue.

En outre, une ceinture de sécurité mal bouclée peut même provoquer des blessures, par exemple en cas d'accident, de freinage brutal ou de changement brusque de direction.

► Veillez toujours à ce que tous les occupants du véhicule aient bouclé correctement leur ceinture et soient correctement assis.

Tenez toujours compte des remarques relatives à la position assise correcte du conducteur et au réglage des sièges (→ page 93).

Pour que la ceinture de sécurité correctement bouclée puisse apporter la protection prévue, chaque occupant du véhicule doit tenir compte des remarques suivantes:

- La ceinture de sécurité doit bien s'appliquer sur le corps, être tendue et ne pas être vrillée.
- La ceinture de sécurité doit passer sur le milieu de l'épaule et passer le plus bas possible dans le pli de l'aîne.
- La partie supérieure de la ceinture de sécurité ne doit pas toucher le cou ni passer sous le bras ou derrière le dos.
- Évitez de porter des vêtements épais (manteau d'hiver, par exemple).

- Poussez la ceinture abdominale le plus bas possible dans le pli de l'aîne et tendez-la avec la partie supérieure de la ceinture de sécurité. La ceinture abdominale ne doit jamais passer sur le ventre ou le bas-ventre.
  - Ne faites jamais passer la ceinture de sécurité sur des objets tranchants, pointus, abrasifs ou fragiles.
  - Une ceinture de sécurité ne doit toujours servir qu'à une seule personne à la fois. Un nourrisson ou un enfant ne doit en aucun cas être transporté sur les genoux d'un occupant du véhicule pendant la marche.
  - N'attachez jamais à la fois des objets et une personne avec une même ceinture de sécurité. Lors de l'arrimage d'objets, de bagages ou du chargement, tenez toujours compte des remarques relatives au chargement du véhicule (→ page 106).
- Assurez-vous également qu'aucun objet ne se trouve entre le siège et son occupant (un coussin, par exemple).

Les ceintures de sécurité des sièges suivants sont équipées d'une sécurité siège enfant:

- Siège passager
- Sièges arrière

Activation et désactivation de la sécurité siège enfant de la ceinture de sécurité (→ page 60).

Lorsqu'un enfant prend place à bord, respectez impérativement les instructions et les consignes de sécurité relatives au «Transport des enfants» (→ page 53).

### Limitation de la protection prévue par la ceinture de sécurité

**⚠ ATTENTION** Risque de blessure ou danger de mort dû à une mauvaise position du siège

La ceinture de sécurité ne peut pas offrir la protection prévue si le dossier se trouve pas presque à la verticale.

Dans ce cas, vous risquez de glisser sous la ceinture de sécurité lors d'un coup de frein

ou d'un accident et de vous blesser par exemple au bas-ventre ou au cou.

- ▶ Réglez le siège correctement avant de prendre la route.
- ▶ Veillez toujours à ce que le dossier se trouve presque à la verticale et que la partie supérieure de la ceinture passe sur le milieu de l'épaule.

**⚠ ATTENTION** Risque de blessure ou danger de mort en l'absence de systèmes de retenue supplémentaires pour personnes de petite taille

Dans le cas des personnes mesurant moins de 5 ft (1,50 m), la ceinture de sécurité ne peut pas être placée correctement sans l'utilisation d'un système de retenue adapté.

Lorsque la ceinture de sécurité n'est pas bouclée correctement, elle n'est pas en mesure d'offrir la protection prévue. En outre, une ceinture de sécurité mal bouclée peut même provoquer des blessures, par

exemple en cas d'accident, de freinage brutal ou de changement brusque de direction.

- ▶ Protégez toujours les personnes mesurant moins de 5 ft (1,50 m) avec des systèmes de retenue supplémentaires appropriés.

**⚠ ATTENTION** Risque de blessure ou danger de mort dû à des ceintures de sécurité endommagées ou modifiées

Les ceintures de sécurité ne peuvent pas protéger dans les situations suivantes:

- lorsque les ceintures de sécurité sont endommagées, modifiées, fortement encrassées, décolorées ou qu'elles ont pris une autre teinte dans la masse
- lorsque la boucle de ceinture est endommagée ou fortement encrassée
- lorsque des modifications ont été apportées aux rétracteurs de ceinture, aux ancrages de ceinture ou aux enrouleurs de sangle

Lors d'un accident, les ceintures de sécurité peuvent subir des dommages non visibles de l'extérieur, dus par exemple à des éclats de verre.

Les ceintures de sécurité qui ont été modifiées ou qui sont endommagées peuvent se déchirer ou défailir, par exemple en cas d'accident.

Les rétracteurs de ceinture ayant subi des modifications peuvent se déclencher de manière intempestive ou ne pas fonctionner comme prévu.

- ▶ N'apportez jamais de modification aux ceintures de sécurité, rétracteurs de ceinture, ancrages de ceinture et enrouleurs de sangle.
- ▶ Assurez-vous que les ceintures de sécurité ne sont pas endommagées, usées ni encrassées.
- ▶ Après un accident, faites immédiatement contrôler les ceintures de sécurité par un atelier qualifié.

Utilisez uniquement des ceintures de sécurité agréées par Mercedes-Benz pour votre véhicule.

**⚠ ATTENTION** Risque de blessure ou danger de mort dû à des rétracteurs de ceinture qui se sont déclenchés selon un procédé pyrotechnique

Les rétracteurs de ceinture qui se sont déjà déclenchés selon un procédé pyrotechnique ne fonctionnent plus et ne peuvent donc pas apporter la protection prévue.

- ▶ Faites immédiatement remplacer les rétracteurs de ceinture qui se sont déclenchés selon un procédé pyrotechnique par un atelier qualifié.

Mercedes-Benz vous recommande de faire remorquer le véhicule jusqu'à un atelier qualifié après un accident.

**! REMARQUE** Dommages dû au coincement de la ceinture de sécurité

Lorsqu'une ceinture de sécurité inutilisée n'est pas complètement enroulée, elle risque

d'être coincée dans la porte ou dans le mécanisme du siège.

- ▶ Veillez toujours à ce que les ceintures de sécurité inutilisées soient complètement enroulées.

### Bouclage des ceintures de sécurité

Si vous tirez rapidement ou brutalement la ceinture de sécurité, l'enrouleur de sangle se bloque. Il est alors impossible de tirer davantage la sangle.



- ▶ Encliquez toujours la languette ② de la ceinture de sécurité dans la boucle de ceinture ① du siège correspondant.

**Véhicules équipés de la désactivation automatique de l'airbag passager :**

**!** **REMARQUE** Déclenchement du rétracteur de ceinture et de l'airbag latéral lorsque le siège passager n'est pas occupé

Lorsque la languette de ceinture de la ceinture de sécurité est encliquetée dans la boucle de ceinture du siège passager qui n'est pas occupé, le rétracteur de ceinture et l'airbag latéral peuvent également, se déclencher en cas d'accident, en plus des autres systèmes.

- ▶ Une ceinture de sécurité ne doit toujours servir qu'à une seule personne à la fois.

**Véhicules sans désactivation automatique de l'airbag passager :**

**!** **REMARQUE** Déclenchement du rétracteur de ceinture lorsque le siège passager n'est pas occupé

Lorsque la languette de ceinture de la ceinture de sécurité est encliquetée dans la bou-

cle de ceinture du siège passager qui n'est pas occupé, le rétracteur de ceinture peut également se déclencher en cas d'accident, en plus des autres systèmes.

- ▶ Une ceinture de sécurité ne doit toujours servir qu'à une seule personne à la fois.

### Fonctionnement de l'ajustement de la ceinture de sécurité

**Véhicules équipés du système PRE-SAFE® :** si la ceinture de sécurité avant ne s'applique pas bien sur le corps, une certaine force de rappel peut s'exercer automatiquement lors de l'ajustement de la ceinture de sécurité. Dans ce cas, ne retenez pas la ceinture de sécurité.

Vous pouvez activer et désactiver l'ajustement de la ceinture de sécurité par l'intermédiaire du système multimédia (→ page 43).

### Déboilage des ceintures de sécurité

- ▶ Appuyez sur la touche de déboilage de la boucle de ceinture et ramenez la ceinture de sécurité avec la languette de ceinture.

### Activation et désactivation de l'ajustement de la ceinture de sécurité par l'intermédiaire du système multimédia

Système multimédia:

- ▶   **Réglages**  **Véhicule**
- ▶ Activez ou désactivez **Ajustement ceintures**.

### Fonctionnement de l'alerte d'oubli de ceinture du conducteur et du passager

Le voyant d'alerte des ceintures de sécurité  qui se trouve sur l'écran pour les instruments a pour fonction d'attirer votre attention sur le fait que tous les occupants du véhicule doivent boucler correctement leur ceinture de sécurité.

Le voyant d'alerte des ceintures de sécurité  reste allumé pendant 6 secondes après chaque démarrage du moteur.

En outre, un signal d'alerte peut retentir.

Lorsque les portes conducteur et passager sont fermées et que le conducteur et le passager ont bouclé leur ceinture, l'alerte d'oubli de ceinture s'arrête.

Pendant la marche, l'alerte d'oubli de ceinture se met en marche dans les cas suivants:

- La vitesse du véhicule a dépassé au moins 1 fois 15 mph (25 km/h) et le conducteur ou le passager n'ont pas bouclé leur ceinture.
- Le conducteur ou le passager déboilent leur ceinture pendant la marche.

### Airbags

#### Vue d'ensemble des airbags

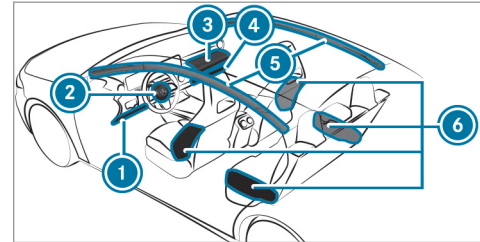

- ① Airbag genoux conducteur
- ② Airbag conducteur
- ③ Airbag passager
- ④ Airbag genoux passager
- ⑤ Airbag rideau
- ⑥ Airbag latéral

L'emplacement de montage d'un airbag est signalé par l'inscription AIRBAG.

En cas d'activation, un airbag peut augmenter la protection prévue pour chacun des occupants du véhicule.

### Protection prévue par airbag:

AIRBAG	Protection prévue pour ...
Airbag genoux	les cuisses, les genoux et les jambes
Airbag conducteur, airbag passager	la tête et la cage thoracique
Airbag rideau	la tête
Airbag latéral	la cage thoracique et le bassin

L'airbag passager peut uniquement se déclencher en cas d'accident si le voyant PASSENGER AIR BAG OFF est éteint. Lorsque le siège passager est occupé, assurez-vous avant et pendant la marche que l'état de l'airbag passager est correct (→ page 48).

**!** **REMARQUE** A respecter impérativement lorsque le siège passager n'est pas occupé

En cas d'accident, les composants du système de retenue côté passager risquent de se déclencher inutilement:

- Des objets lourds sont posés sur le siège passager.
- La languette de ceinture de la ceinture de sécurité est encliquetée dans la boucle de ceinture alors que le siège passager n'est pas occupé.

- ▶ Rangez les objets dans un endroit approprié.
- ▶ Une ceinture de sécurité ne doit toujours servir qu'à une seule personne à la fois.

### Protection prévue par les airbags

En fonction du type d'accident, un airbag peut agir en complément d'une ceinture de sécurité

correctement bouclée et augmenter la protection prévue.

**!** **ATTENTION** Risque de blessure ou danger de mort dû à une mauvaise position du siège

Si vous n'êtes pas assis correctement sur votre siège, l'airbag n'est pas en mesure d'apporter la protection prévue et son déclenchement peut même provoquer des blessures supplémentaires.

Pour éviter de prendre des risques, assurez-vous toujours que tous les occupants du véhicule:

- ont bouclé correctement leur ceinture, en particulier les femmes enceintes
- sont assis correctement et respectent une distance aussi grande que possible par rapport aux airbags
- tiennent compte des remarques suivantes

► Veillez toujours à ce qu'aucun objet ne se trouve entre l'airbag et l'occupant du véhicule.

Pour éviter de prendre des risques lors du déclenchement d'un airbag, chaque occupant du véhicule doit tenir compte des remarques suivantes:

- Réglez les sièges correctement avant de prendre la route et reculez le siège conducteur et le siège passager au maximum. Tenez toujours compte pour ce faire des remarques relatives à la position assise correcte du conducteur (→ page 93).
- Saisissez le volant uniquement par la couronne du volant et par l'extérieur. L'airbag peut ainsi se déployer sans entraves.
- Appuyez-vous toujours contre le dossier de votre siège pendant la marche. Ne vous penchez pas en avant et ne vous appuyez pas contre la porte ou la vitre latérale. Sinon, vous vous trouvez dans la zone de déploiement des airbags.

- Vos pieds doivent toujours reposer sur le sol. Ne posez pas vos pieds sur le poste de conduite, par exemple. Sinon, vos pieds se trouvent dans la zone de déploiement de l'airbag.
- Lorsque des enfants prennent place à bord, tenez compte des remarques supplémentaires (→ page 53).
- Rangez et arrimez toujours les objets correctement.

Les objets qui se trouvent dans l'habitacle peuvent entraver le fonctionnement correct des airbags. Chaque occupant du véhicule doit toujours s'assurer des points suivants:

- aucune personne, aucun animal ni aucun objet ne se trouvent entre les occupants du véhicule et un airbag
- aucun objet ne se trouve entre un siège et une porte ou un montant de porte (montant B)
- aucun objet dur, tel qu'un cintre, n'est accroché aux poignées de maintien ou aux portemanteaux

- aucun accessoire (porte-gobelets, par exemple) n'est fixé dans la zone de déploiement d'un airbag, aux portes, aux vitres latérales ou à l'habillage latéral par exemple
- aucun objet lourd, tranchant ou fragile ne se trouve dans les poches de vos vêtements. Rangez ces objets dans un endroit approprié.

### Limitation de la protection prévue par l'airbag

**⚠ ATTENTION** Risque de blessure dû à des modifications au niveau de l'habillage d'airbag

Si vous apportez des modifications aux habillages des airbags ou si vous y apposez des autocollants, par exemple, vous risquez de compromettre le fonctionnement des airbags.

► N'apportez jamais des modifications à un habillage d'airbag et ne déposez aucun objet dessus.

L'emplacement de montage d'un airbag est signalé par l'inscription AIRBAG (→ page 43).

**⚠ ATTENTION** Risque de blessure ou danger de mort dû à des garnitures de siège inappropriées

Des garnitures de siège inappropriées peuvent gêner ou empêcher le déclenchement des airbags intégrés aux sièges.

Les airbags ne peuvent alors plus protéger les occupants du véhicule comme prévu. En outre, le fonctionnement de la désactivation automatique de l'airbag frontal du passager peut être compromis.

- ▶ Utilisez uniquement des garnitures de siège qui ont été agréées par Mercedes-Benz pour le siège correspondant.

**⚠ ATTENTION** Risque de blessure dû à des dysfonctionnements des capteurs dans la contre-porte

Les portes sont équipées de capteurs pour la commande des airbags. Toute modification ou tout travail non conforme effectué sur les portes ou les contre-portes ainsi que toute porte endommagée risque de compromettre le fonctionnement des capteurs. Les airbags pourraient de ce fait ne plus fonctionner correctement.

Les airbags ne peuvent alors plus protéger les occupants du véhicule comme prévu.

- ▶ Ne modifiez jamais les portes ou des éléments de celles-ci.
- ▶ Confiez toujours les travaux sur les portes ou les contre-portes à un atelier qualifié.

**⚠ ATTENTION** Risque de blessure dû à un airbag qui s'est déjà déclenché

Un airbag qui s'est déjà déclenché n'offre plus de protection et n'est plus en mesure d'apporter la protection prévue en cas d'accident.

- ▶ Faites remorquer le véhicule jusqu'à un atelier qualifié pour faire remplacer un airbag qui s'est déclenché.

Faites remplacer immédiatement des airbags qui se sont déclenchés.

### Statut de l'airbag passager

#### **Fonctionnement de la désactivation de l'airbag passager**

La désactivation automatique de l'airbag passager est en mesure de détecter si le siège passager est occupé par une personne ou par un système de retenue pour enfants. L'airbag passager et l'airbag genoux côté passager sont activés ou désactivés en conséquence.



Assurez-vous toujours des points suivants lorsque vous montez un système de retenue pour enfants sur le siège passager:

- Veillez au positionnement correct du système de retenue pour enfants (→ page 52).
- Suivez toujours les instructions de montage du fabricant du système de retenue pour enfants.
- Ne placez en aucun cas des objets (des coussins, par exemple) sous ou derrière le système de retenue pour enfants.
- Réglez la profondeur d'assise au minimum.
- La surface d'appui du système de retenue pour enfants utilisé doit reposer entièrement sur l'assise du siège passager.
- Le dossier du système de retenue pour enfants face à la route doit si possible être complètement appuyé contre le dossier du siège passager.
- Le système de retenue pour enfants ne doit pas heurter le toit ni être soumis à une pression exercée par l'appuie-tête. Veillez à adapter l'inclinaison de dossier et le réglage de l'appuie-tête en conséquence.

**⚠ ATTENTION** Risque de blessure ou danger de mort dû à la présence d'objets entre l'assise et le système de retenue pour enfants

La présence d'objets entre l'assise et le système de retenue pour enfants peut perturber le fonctionnement du système de désactivation automatique de l'airbag passager.

Dans ce cas, l'airbag passager risque de ne pas fonctionner comme prévu.

- ▶ Ne posez aucun objet entre l'assise et le système de retenue pour enfants.
- ▶ La surface d'appui du système de retenue pour enfants utilisé doit reposer entièrement sur l'assise du siège passager.
- ▶ Le dossier du système de retenue pour enfants face à la route doit si possible être complètement appuyé contre le dossier du siège passager.
- ▶ Suivez impérativement les instructions de montage du fabricant du système de retenue pour enfants.

La personne assise sur le siège passager doit respecter les remarques suivantes:

- boucler correctement la ceinture de sécurité (→ page 39)
- adopter une position assise aussi droite que possible avec le dos contre le dossier
- être, si possible, assise de telle manière que les pieds reposent sur le sol

Sinon l'airbag passager peut être désactivé à tort, dans les cas suivants par exemple:

- Le passager déporte son poids dans le véhicule en s'appuyant sur l'accoudoir.
- Le passager est assis de telle manière qu'il diminue la pression exercée sur l'assise.

**⚠ ATTENTION** Risque de blessure ou danger de mort lorsque l'airbag passager est désactivé

Si le voyant PASSENGER AIR BAG OFF est allumé, c'est que l'airbag passager est désactivé. Il ne se déclenchera pas en cas d'accident et n'est alors pas en mesure d'apporter la protection prévue.

La personne assise sur le siège passager risque alors d'entrer en contact avec des parties de l'habitacle par exemple, notamment si elle est trop près du poste de conduite.

Lorsque le siège passager est occupé, assurez-vous toujours que :

- la classification de la personne occupant le siège passager est correcte et que l'airbag passager est désactivé ou activé en fonction de la personne occupant le siège passager
  - le siège passager est reculé au maximum
  - la personne est assise correctement
- Assurez-vous avant et pendant la marche que le statut de l'airbag passager est correct.

Lorsque le siège passager est occupé, la personne ou le système de retenue pour enfants occupant le siège passager est classifié une fois l'autodiagnostic de la désactivation de l'airbag passager terminé. Le statut de l'airbag passager est affiché.

Tenez toujours compte des remarques relatives au fonctionnement des voyants PASSENGER AIR BAG (→ page 48).

### Fonctionnement des voyants PASSENGER AIR BAG

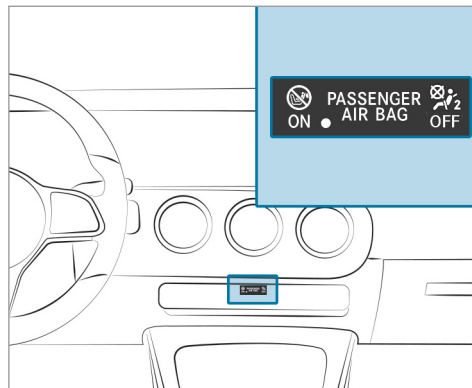

### Autodiagnostic de la désactivation automatique de l'airbag passager

Lorsque le contact est mis, les 2 voyants PASSENGER AIR BAG ON et OFF s'allument pendant l'autodiagnostic.

Le statut de l'airbag passager est affiché une fois l'autodiagnostic terminé :

- Le voyant PASSENGER AIR BAG ON reste allumé pendant 60 secondes, puis les deux voyants PASSENGER AIR BAG ON et OFF s'éteignent: l'airbag passager peut se déclencher en cas d'accident.
- Le voyant PASSENGER AIR BAG OFF est allumé en permanence: l'airbag passager est désactivé. Il ne se déclenchera pas en cas d'accident.

Si le voyant PASSENGER AIR BAG ON est éteint, seul le voyant PASSENGER AIR BAG OFF affiche l'état de l'airbag passager. Le voyant PASSENGER AIR BAG OFF peut être allumé en permanence ou être éteint.

Si le voyant PASSENGER AIR BAG OFF et le voyant d'alerte des systèmes de retenue  sont allumés en même temps, personne ne doit

utiliser le siège passager. Ne montez pas non plus dans ce cas de système de retenue pour enfants sur le siège passager. Faites immédiatement contrôler et réparer le système de désactivation automatique de l'airbag passager par un atelier qualifié.

#### Affichage d'état

Lorsque le siège passager est occupé, assurez-vous avant et pendant la marche que le statut de l'airbag passager est correct en fonction de la situation.

**Après le montage d'un système de retenue pour enfants dos à la route sur le siège passager :** PASSENGER AIR BAG OFF doit être allumé en permanence.

**⚠ ATTENTION** Risque de blessure ou danger de mort dû à l'utilisation d'un système de retenue pour enfants dos à la route alors que l'airbag passager est activé

Si vous protégez un enfant avec un système de retenue pour enfants dos à la route monté

sur le siège passager et que le voyant PASSENGER AIR BAG OFF est éteint, l'airbag passager peut se déclencher en cas d'accident.

L'enfant risque d'être touché par l'airbag.

Vous devez toujours vous assurer que l'airbag passager est désactivé. Le voyant PASSENGER AIRBAG OFF doit être allumé.

NE JAMAIS installer de système de retenue pour enfants faisant face vers l'arrière sur un siège protégé par un COUSSIN GONFLABLE frontal ACTIVÉ. Cela peut provoquer la MORT de l'ENFANT ou le BLESSER GRAVEMENT.

Lorsque vous montez un système de retenue pour enfants sur le siège passager, tenez compte des remarques spécifiques au véhicule (→ page 65).

En fonction du système de retenue pour enfants et de la taille de l'enfant, le voyant PASSENGER AIR BAG OFF peut être éteint. Dans ce cas, le système de retenue pour enfants dos à la route ne doit pas être monté sur le siège passager.

Au lieu de cela, montez le système de retenue pour enfants dos à la route sur un siège arrière approprié.

**Après le montage d'un système de retenue pour enfants face à la route sur le siège passager :** en fonction du système de retenue pour enfants et de la taille de l'enfant, PASSENGER AIR BAG OFF peut être allumé en permanence ou être éteint. Tenez toujours compte des remarques suivantes.

**⚠ ATTENTION** Risque de blessure ou danger de mort dû à un positionnement incorrect du système de retenue pour enfants face à la route

Si vous installez un enfant dans un système de retenue pour enfants face à la route sur le siège passager et que vous positionnez le siège passager trop près du poste de conduite, en cas d'accident, l'enfant risque:

- d'entrer en contact avec des parties de l'habitacle, par exemple, si le voyant PASSENGER AIR BAG OFF est allumé

- d'être heurté par l'airbag si le voyant PASSENGER AIR BAG OFF est éteint
- ▶ Reculez toujours le siège passager au maximum et effectuez le réglage de la profondeur d'assise au minimum. Ce faisant, veillez toujours à ce que la sangle supérieure de la ceinture passe correctement de la sortie de ceinture sur le véhicule en direction du guide de la ceinture diagonale sur le système de retenue pour enfants. La sangle supérieure de la ceinture doit passer vers l'avant de la sortie de ceinture et vers le bas. Si nécessaire, réglez le siège passager.
- ▶ Suivez toujours les instructions de montage du fabricant du système de retenue pour enfants.

Lorsque vous montez un système de retenue pour enfants sur le siège passager, tenez compte des remarques spécifiques au véhicule (→ page 65).

**Une personne est assise sur le siège passager** : en fonction de la taille de la personne, PASSENGER AIR BAG OFF peut être allumé en permanence ou être éteint.

La personne assise sur le siège passager doit toujours respecter les remarques suivantes:

- Lorsque le siège passager est occupé par un adulte ou une personne de taille correspondante, le voyant PASSENGER AIR BAG OFF doit être éteint. Cela indique que l'airbag passager est activé.  
Si le voyant PASSENGER AIR BAG OFF est allumé en permanence, un adulte ou une personne de taille correspondante ne doit pas utiliser le siège passager. Au lieu de cela, un siège arrière doit être utilisé.
- Lorsque le siège passager est occupé par une personne de petite taille (un adolescent ou un adulte de taille inférieure à la moyenne), le voyant PASSENGER AIR BAG OFF est soit allumé en permanence, soit éteint en fonction du résultat de la classification.

- PASSENGER AIRBAG OFF éteint: reculez le siège passager au maximum ou une personne de petite taille doit occuper un siège arrière.
- PASSENGER AIRBAG OFF allumé en permanence: une personne de petite taille ne doit pas utiliser le siège passager.

**⚠ ATTENTION** Risque de blessure ou danger de mort lorsque le voyant PASSENGER AIR BAG OFF est allumé

Si le voyant PASSENGER AIRBAG OFF reste allumé une fois l'autodiagnostic du système terminé, c'est que l'airbag passager est désactivé. Il ne se déclenche pas en cas d'accident. Dans ce cas, l'airbag passager ne peut pas offrir la protection prévue lorsqu'une personne se trouve sur le siège passager, par exemple.

La personne risque alors d'entrer en contact avec des parties de l'habitacle par exemple, notamment si elle est trop près du poste de conduite.

Lorsque le siège passager est occupé, assurez-vous toujours que:

- la classification de la personne occupant le siège passager est correcte et que l'airbag passager est désactivé ou activé en fonction de la personne occupant le siège passager
- la personne est assise correctement et a bouclé sa ceinture
- le siège passager est reculé au maximum

Tenez également impérativement compte des thèmes associés suivants:

- Système de retenue pour enfants sur le siège passager (→ page 65)

### Système PRE-SAFE®

#### Fonctionnement de PRE-SAFE® (protection préventive des occupants)

Le système PRE-SAFE® peut détecter certaines situations critiques et prendre des mesures pré-

ventives pour protéger les occupants du véhicule.

Le système PRE-SAFE® peut prendre les mesures suivantes indépendamment les unes des autres:

- Prétension des ceintures de sécurité du siège conducteur et du siège passager
- Fermeture des vitres latérales
- **Véhicules avec toit ouvrant** : fermeture du toit ouvrant
- **Véhicules équipés de la fonction mémoire** : réglage d'une meilleure position du siège passager
- **Véhicules équipés de sièges multicon-tours** : augmentation de la pression de gonflage des joues de siège des dossiers
- Son PRE-SAFE®: activation possible du mécanisme de protection propre de l'ouïe par l'intermédiaire d'un bref signal de bruit lorsque le système multimédia est en marche

**!** **REMARQUE** Endommagement du à des objets situés dans l'espace jambes ou derrière le siège

Le réglage automatique de la position du siège risque d'endommager le siège et/ou l'objet.

- ▶ Rangez les objets dans un endroit approprié.

#### Annulation des mesures mises en œuvre par le système PRE-SAFE®

Lorsqu'aucun accident n'a eu lieu, les mesures mises en œuvre de manière préventive sont annulées.

Vous devez effectuer vous-même certains réglages.

- ▶ Si la tension exercée par la ceinture ne diminue pas, reculez légèrement le dossier. La prétension exercée par la ceinture se relâche.

### Fonctionnement de PRE-SAFE® PLUS (protection préventive des occupants PLUS)

Le système PRE-SAFE® PLUS peut détecter certains cas de collision, en particulier une collision arrière imminente, et prend certaines mesures préventives pour protéger les occupants du véhicule. Ces mesures ne permettent pas d'éviter une collision imminente.

Le système PRE-SAFE® PLUS peut prendre les mesures suivantes indépendamment les unes des autres:

- Prétension des ceintures de sécurité du siège conducteur et du siège passager
- Augmentation de la pression de freinage lorsque le véhicule est à l'arrêt. Cette intervention de freinage est automatiquement annulée au démarrage.

Lorsqu'aucun accident n'a eu lieu, les mesures mises en œuvre de manière préventive sont annulées.

### Limites système

Le système ne prend aucune mesure dans la situation suivante:

- lorsque vous roulez en marche arrière

Le système n'effectue aucune intervention de freinage dans la situation suivante:

- pendant la marche  
ou
- lors des manœuvres de stationnement avec l'assistant de stationnement actif

### Transport d'enfants à bord d'un véhicule en toute sécurité

#### Remarques à prendre en compte lorsque des enfants prennent place à bord

**i** Tenez aussi impérativement compte des consignes de sécurité en fonction de la situation. Lorsque des enfants prennent place à bord, vous pourrez ainsi identifier les risques éventuels et prévenir les dangers auxquels vous pourriez être exposés (→ page 53).

### Soyez rigoureux

N'oubliez pas qu'être négligent au moment d'attacher l'enfant dans le système de retenue pour enfants peut avoir des conséquences graves. Soyez toujours rigoureux et attachez correctement l'enfant avant chaque trajet.

Pour une meilleure protection des enfants de moins de 12 ans et mesurant moins de 5 ft (1,50 m), Mercedes-Benz vous recommande de respecter impérativement les consignes suivantes:

- Installez toujours un enfant dans un système de retenue pour enfants adapté à votre véhicule Mercedes-Benz.
- Le système de retenue pour enfants doit être adapté à son âge, à son poids et à sa taille.
- Le siège du véhicule doit convenir pour le système de retenue pour enfants que vous voulez monter.

Les statistiques des accidents montrent que les enfants sont plus en sécurité sur les sièges arrière que sur les sièges avant. C'est pourquoi Mercedes-Benz vous recommande vivement de

monter le système de retenue pour enfants de préférence sur un siège arrière.

### Terme générique «Système de retenue pour enfants»

Dans cette notice d'utilisation, le terme générique «Système de retenue pour enfants» est utilisé. Un système de retenue pour enfants peut être:

- une coque pour bébé
- un siège enfant dos à la route
- un siège enfant face à la route
- une rehausse de siège avec un dossier et des guide-ceintures

Mercedes-Benz vous recommande d'utiliser une rehausse de siège avec un dossier.

Le système de retenue pour enfants doit être adapté à son âge, à son poids et à sa taille.

### Tenez compte des dispositions et prescriptions légales

Respectez toujours les dispositions légales relatives à l'utilisation d'un système de retenue pour enfants dans le véhicule.

### Tenez compte des standards pour les systèmes de retenue pour enfants

Tous les systèmes de retenue pour enfants doivent être conformes aux standards suivants:

- Normes de sécurité américaines 213 et 225 (U.S. Federal Motor Vehicle Safety Standards)
- Normes de sécurité canadiennes 213 et 210.2 (Canadian Motor Vehicle Safety Standards)

Vous trouverez une attestation de conformité du système de retenue pour enfants à ces standards sur l'étiquette de rappel située sur le système de retenue pour enfants. Cette attestation figure également dans les instructions de montage livrées avec le système de retenue pour enfants.

### Identification des risques, prévention des dangers

#### Systèmes de fixation pour les systèmes de retenue pour enfants dans le véhicule

Utilisez uniquement les systèmes de fixation suivants pour les systèmes de retenue pour enfants:

- les étriers de fixation ISOFIX
- le système de ceintures de sécurité du véhicule
- les points d'ancrage Top Tether

Montez de préférence un système de retenue pour enfants ISOFIX.

La pose facile grâce aux étriers de fixation du véhicule peut réduire les risques liés à un système de retenue pour enfants mal posé.

Lorsque l'enfant est protégé avec la ceinture de sécurité intégrée du système de retenue pour enfants ISOFIX, tenez impérativement compte de la masse totale autorisée pour l'enfant et le système de retenue pour enfants (→ page 61).

Dans le cas des enfants dont le poids est supérieur à 40 lb (18 kg) ou dont la taille est inférieure à celle permettant le positionnement correct de la ceinture de sécurité 3 points sans l'aide d'une réhausse de siège, une réhausse de siège est éventuellement nécessaire pour atteindre la position correcte de la ceinture de sécurité.

Mercedes-Benz recommande une réhausse de siège appropriée avec un dossier et des guide-ceintures.

#### **Avantage d'un système de retenue pour enfants dos à la route**

Transportez un bébé ou un enfant en bas âge de préférence dans un système de retenue pour enfants dos à la route approprié. Dans ce cas, l'enfant est assis dans le sens opposé au sens de la marche et regarde vers l'arrière.

La musculature du cou des bébés et des enfants en bas âge n'est pas suffisamment développée par rapport à la taille et au poids de leur tête. En cas d'accident, un système de retenue pour enfants dos à la route peut réduire le risque de blessure au niveau de la colonne cervicale.

#### **Fixez toujours correctement les systèmes de retenue pour enfants**

**⚠ ATTENTION** Risque de blessure ou danger de mort dû à un montage incorrect du système de retenue pour enfants

Si le système de retenue pour enfants n'est pas monté correctement sur la position du siège appropriée, il ne peut pas offrir la protection prévue.

En cas d'accident, de coup de frein brutal ou de changement brusque de direction, l'enfant ne peut pas être retenu.

- ▶ Suivez impérativement les instructions de montage du fabricant du système de retenue pour enfants et tenez également compte de son domaine d'application.
- ▶ Assurez-vous que toute la surface d'appui du système de retenue pour enfants utilisé repose toujours sur l'assise du siège.

- ▶ Ne placez en aucun cas des objets (des coussins, par exemple) sous ou derrière le système de retenue pour enfants.
- ▶ Utilisez les systèmes de retenue pour enfants uniquement avec les housses d'origine prévues à cet effet.
- ▶ Remplacez les housses endommagées uniquement par des housses d'origine.

**⚠ ATTENTION** Risque de blessure ou danger de mort dû à des systèmes de retenue pour enfants non arrimés dans le véhicule

Si le système de retenue pour enfants n'est pas monté correctement ou n'est pas arrimé, il risque de se détacher en cas d'accident, de coup de frein brutal ou de changement brusque de direction.

Le système de retenue pour enfants risque d'être projeté et de heurter un occupant du véhicule.



- ▶ Veillez toujours à monter correctement les systèmes de retenue pour enfants, même lorsque vous ne les utilisez pas.
- ▶ Suivez impérativement les instructions de montage du fabricant du système de retenue pour enfants.

- Suivez toujours les instructions de montage et la notice d'utilisation du fabricant du système de retenue pour enfants utilisé ainsi que les remarques spécifiques au véhicule:
  - Pose du système de retenue pour enfants ISOFIX sur le siège arrière (→ page 61)
  - Fixation du système de retenue pour enfants sur le siège arrière à l'aide de la ceinture de sécurité (→ page 64)
  - Fixation du système de retenue pour enfants sur le siège passager à l'aide de la ceinture de sécurité (→ page 65). Tenez compte des remarques spécifiques relatives aux systèmes de retenue pour enfants dos et face à la route.

Lorsque le siège passager est occupé, assurez-vous avant et pendant la marche

que le statut de l'airbag passager est correct en fonction de la situation (→ page 48).

- Tenez compte des étiquettes d'avertissement qui sont apposées dans l'habitacle du véhicule et sur le système de retenue pour enfants.
- Si disponible, utilisez également le dispositif Top Tether.

#### Ne modifiez pas le système de retenue pour enfants

**⚠ ATTENTION** Risque de blessure dû à des modifications effectuées sur le système de retenue pour enfants

Si vous apportez des modifications au système de retenue pour enfants ou si vous y fixez des jouets ou des accessoires inappropriés, par exemple, vous risquez de compromettre le fonctionnement du système de retenue pour enfants. Le risque de blessure augmente.

Ne modifiez jamais un système de retenue pour enfants. Fixez uniquement des accessoires agréés par le fabricant du système de retenue pour enfants spécialement pour ce système de retenue pour enfants.

#### Utilisez uniquement des systèmes de retenue pour enfants en bon état

**⚠ ATTENTION** Risque de blessure ou danger de mort dû à l'utilisation de systèmes de retenue pour enfants endommagés

Les systèmes de retenue pour enfants endommagés ou fortement sollicités lors d'un accident ne peuvent plus offrir la protection prévue.

En cas d'accident, de coup de frein brutal ou de changement brusque de direction, l'enfant ne peut pas être retenu.

- ▶ Remplacez immédiatement les systèmes de retenue pour enfants endommagés ou fortement sollicités lors d'un accident.

- ▶ Faites immédiatement contrôler les systèmes de fixation des systèmes de retenue pour enfants par un atelier qualifié avant de remonter un système de retenue pour enfants.

### Evitez une exposition directe au soleil

**⚠ ATTENTION** Risque de brûlure dû à une exposition directe au soleil sur le siège enfant

Si le système de retenue pour enfants est exposé directement au soleil, des parties de ce dernier pourraient devenir très chaudes.

Les enfants risquent de se brûler, notamment au contact des pièces métalliques du système de retenue pour enfants.

- ▶ Veillez toujours à ce que le système de retenue pour enfants ne soit pas exposée directement au soleil.
- ▶ Protégez-le par exemple avec une couverture.

- ▶ Si le système de retenue pour enfants a été exposé directement au soleil, laissez-le refroidir avant d'installer votre enfant.
- ▶ Ne laissez jamais des enfants sans surveillance à l'intérieur du véhicule.

### Faites attention lorsque vous arrêtez ou garez votre véhicule

**⚠ ATTENTION** Risque d'accident et de blessure si des enfants sont laissés sans surveillance à l'intérieur du véhicule

Si vous laissez des enfants sans surveillance à l'intérieur du véhicule, ils pourraient mettre le véhicule en mouvement, par exemple en

- desserrant le frein de stationnement
- désengageant la position parking **P** de la boîte automatique
- démarrant le moteur

Ils pourraient en outre utiliser les équipements du véhicule et se coincer.

- ▶ Ne laissez jamais des enfants sans surveillance à l'intérieur du véhicule.
- ▶ Lorsque vous quittez le véhicule, prenez toujours la clé avec vous et verrouillez le véhicule.

**⚠ ATTENTION** Danger de mort dû à une forte chaleur ou à l'action du froid dans le véhicule

Lorsque des personnes, en particulier des enfants, sont exposées de manière prolongée à une forte chaleur ou à un froid excessif, il y a risque de blessure, voire danger de mort!

- ▶ Ne laissez jamais de personnes sans surveillance à l'intérieur du véhicule, en particulier des enfants.
- ▶ Ne laissez jamais des animaux sans surveillance à l'intérieur du véhicule.

### Vue d'ensemble des systèmes de retenue pour enfants recommandés

Pour de plus amples informations sur les systèmes de retenue pour enfants appropriés, adressez-vous à un atelier qualifié. Mercedes-Benz vous recommande de vous adresser à un point de service Mercedes-Benz.

#### Fixation avec ISOFIX



Classe de poids Classe de taille	Type <sup>1</sup> Numéro d'homologation	Numéro de commande <sup>2</sup>
	1 Fabricant: Britax Römer.	2 Avec code couleur 9H95.
<b>Classe 0+ :</b> jusqu'à 13 kg et jusqu'à 15 mois environ <b>Classe de taille E</b>	BABY SAFE PLUS E1 04 301 146	B6 6 86 8224
<b>Classe I :</b> de 9 à 18 kg <b>Classe de taille B1</b>	DUO PLUS E1 04 301 133	A 000 970 37 00 A 000 970 58 00

## Fixation avec la ceinture de sécurité du siège du véhicule

Classe de poids	Type <sup>1</sup> Numéro d'homologation	Numéro de commande <sup>2</sup>
	1 Fabricant: Britax Römer.	2 Avec code couleur 9H95.
<b>Classe 0</b> jusqu'à 10 kg et jusqu'à 6 mois environ	BABY SAFE PLUS II E1 04 301 146	A 000 970 36 00 A 000 970 57 00
<b>Classe 0+ :</b> jusqu'à 13 kg et jusqu'à 15 mois environ	BABY SAFE PLUS II E1 04 301 146	A 000 970 36 00 A 000 970 57 00
<b>Classe I :</b> de 9 à 18 kg et de 9 mois à 4 ans environ	DUO PLUS E1 04 301 133	A 000 970 37 00 A 000 970 58 00
<b>Classe II/III :</b> de 15 à 36 kg et de 4 à 12 ans environ	KIDFIX E1 04 301 198	A 000 970 38 00 A 000 970 59 00
<b>Classe II/III :</b> de 15 à 36 kg et de 4 à 12 ans environ	KIDFIX XP E1 04 301 304	A 000 970 61 00

## Vue d'ensemble des sièges convenant pour le montage d'un système de retenue pour enfants

### Systèmes de fixation pour les systèmes de retenue pour enfants

Siège du véhicule		
<b>Siège arrière gauche/droit</b>	Système de fixation privilégié:  Fixation ISOFIX pour siège enfant   Si disponible, fixation supplémentaire avec le dispositif Top Tether (→ page 63)	Autre système de fixation: <ul style="list-style-type: none"> <li>• Ceinture de sécurité du siège du véhicule</li> </ul>
<b>Siège passager</b>	Système de fixation: <ul style="list-style-type: none"> <li>• Ceinture de sécurité du siège du véhicule</li> </ul>	Consignes à respecter impérativement: <ul style="list-style-type: none"> <li>• Lorsque le siège passager est occupé, assurez-vous avant et pendant la marche que le statut de l'airbag passager est correct en fonction de la situation.</li> <li>• Remarques relatives à la désactivation automatique de l'airbag passager</li> </ul>

## Siège du véhicule

### Siège arrière central

Système de fixation:

- Ceinture de sécurité du siège du véhicule



Si disponible, fixation supplémentaire avec le dispositif Top Tether (→ page 63)

### Activation et désactivation de la sécurité siège enfant de la ceinture de sécurité

**⚠ ATTENTION** Risque de blessure ou danger de mort si une ceinture de sécurité est déboutlée pendant la marche

Si la ceinture de sécurité est déboutlée pendant la marche, le système de retenue pour enfants n'est plus fixé correctement. La sécurité siège enfant est désactivée et la ceinture de sécurité est légèrement réenroulée par l'enrouleur automatique.

Il est alors impossible de reboucler immédiatement la ceinture de sécurité.

- ▶ Arrêtez-vous immédiatement en tenant compte des conditions de circulation.
- ▶ Réactivez la sécurité siège enfant et fixez correctement le système de retenue pour enfants.

Conditions requises

- Les ceintures de sécurité des sièges suivants sont équipées d'une sécurité siège enfant:
  - Siège passager
  - Sièges arrière

La sécurité siège enfant activée veille à ce que les ceintures de sécurité du siège passager et

des sièges arrière ne se relâchent pas une fois le système de retenue pour enfants fixé.

### Pose du système de retenue pour enfants

- ▶ Lors de la pose, suivez toujours les instructions de montage ainsi que la notice d'utilisation du fabricant du système de retenue pour enfants utilisé et tenez toujours compte des remarques qui figurent dans la présente notice d'utilisation.
- ▶ Tirez la ceinture de sécurité sans à-coups hors de la sortie de ceinture.
- ▶ Encliquez la languette de ceinture dans la boucle de ceinture.

### Activation de la sécurité siège enfant

- ▶ Tirez la ceinture de sécurité complètement et laissez l'enrouleur automatique la réenrouler. Si la sécurité siège enfant est activée, vous entendez un bruit de cliquet.
- ▶ Appuyez sur le système de retenue pour enfants afin que la ceinture de sécurité soit bien tendue.

### Désactivation de la sécurité siège enfant

- ▶ Appuyez sur la touche de débouclage de la boucle de ceinture.
- ▶ Maintenez la languette de ceinture et ramenez-la en direction de la sortie de ceinture.

### Fixation du système de retenue pour enfants avec le système ISOFIX sur le siège arrière

#### Pose du système de retenue pour enfants ISOFIX sur le siège arrière

**⚠ ATTENTION** Risque de blessure ou danger de mort dû au dépassement de la masse totale autorisée de l'enfant et du système de retenue pour enfants

Pour les systèmes de retenue pour enfants ISOFIX où l'enfant est protégé avec la ceinture de sécurité intégrée du système de retenue pour enfants, la masse totale autorisée de l'enfant et du système de retenue pour enfants s'élève à 73 lb (33 kg).

Si le poids total de l'enfant et du système de retenue pour enfants est supérieur à 73 lb (33 kg), les systèmes de retenue pour enfants ISOFIX avec ceinture de sécurité intégrée n'offrent plus une protection suffisante. Les fixations ISOFIX pour siège enfant risquent d'être surchargées et en cas d'accident par exemple, l'enfant ne peut pas être retenu.

- ▶ Si le poids total de l'enfant et du système de retenue pour enfants est supérieur à 73 lb (33 kg), utilisez uniquement des systèmes de retenue pour enfants ISOFIX avec lesquels l'enfant est protégé avec la ceinture de sécurité du siège du véhicule.
- ▶ Fixez également le système de retenue pour enfants avec la sangle Top Tether, s'il y en a une.

Tenez toujours compte des instructions concernant la masse du système de retenue pour enfants:

- dans les instructions de montage et la notice d'utilisation du fabricant du système de retenue pour enfants utilisé
- sur une étiquette du système de retenue pour enfants, s'il y en a une

Contrôlez régulièrement que la masse totale autorisée de l'enfant et du système de retenue pour enfants est encore respectée.

Lorsque vous montez un système de retenue pour enfants, tenez toujours compte des points suivants :

- ✓ Tenez toujours compte du domaine d'application ainsi que des spécifications concernant le montage de systèmes de retenue pour enfants sur les sièges.

Fixation ISOFIX pour siège enfant

- ✓ Suivez toujours les instructions de montage et la notice d'utilisation du fabricant du système de retenue pour enfants utilisé.
- ✓ Assurez-vous que les pieds de l'enfant ne touchent pas le siège avant. Si nécessaire, avancez légèrement le siège avant.



Lorsque vous montez un système de retenue pour enfants ISOFIX, tenez en outre compte des points suivants :

- ✓ **En cas d'utilisation d'une coque pour bébé homologuée pour la classe 0/0+ et d'un système de retenue pour enfants dos à la route homologué pour la classe I sur un siège arrière :** réglez le

siège avant de manière à ce qu'il ne touche pas le système de retenue pour enfants.

- ✓ **En cas d'utilisation d'un système de retenue pour enfants face à la route homologué pour la classe I :** dans la mesure du possible, déposez l'appuie-tête du siège correspondant. En outre, le dossier d'un système de retenue pour enfants doit être autant que possible appuyé entièrement contre le dossier du siège du véhicule.

Après la dépose du système de retenue pour enfants, remettez immédiatement l'appuie-tête en place et réglez correctement tous les appuie-tête.

- ✓ Pour certains systèmes de retenue pour enfants de la classe de poids II ou III, il peut y avoir des limitations pour le réglage de la hauteur maximale, du fait par exemple d'un éventuel contact avec le toit.

- ✓ Le système de retenue pour enfants ne doit pas être monté de façon à être bloqué entre le toit et l'assise et/ou à être vrillé. Si possible, réglez l'inclinaison d'assise en conséquence.

- ✓ Le système de retenue pour enfants ne doit pas être soumis à une pression exercée par l'appuie-tête. Réglez si nécessaire les appuie-tête en conséquence.

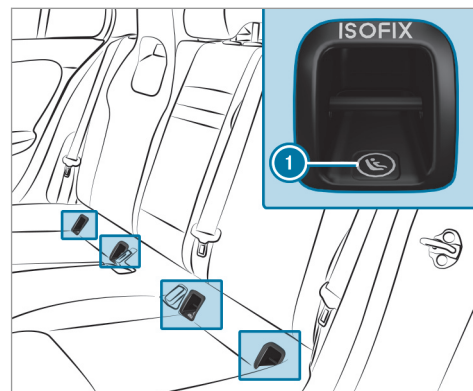

① Etriers de fixation ISOFIX

Assurez-vous impérativement avant chaque trajet que le système de retenue pour enfants ISO-



FIX est correctement verrouillé dans les 2 étriers de fixation côté véhicule.

**!** **REMARQUE** Endommagement de la ceinture de sécurité du siège central

La ceinture de sécurité du siège central risque d'être endommagée lors du montage du système de retenue pour enfants.

▶ Assurez-vous que la ceinture de sécurité n'est pas coincée.

▶ Montez le système de retenue pour enfants ISOFIX sur les 2 étriers de fixation côté véhicule.

### Montage du dispositif Top Tether

**!** **ATTENTION** Risque de blessure ou danger de mort en cas de dossiers des sièges arrière non verrouillés après le montage des sangles Top Tether

Si les dossiers des sièges arrière ne sont pas verrouillés, ces derniers risquent de basculer

vers l'avant en cas d'accident, de coup de frein ou de changement brusque de direction.

Les systèmes de retenue pour enfants ne peuvent alors plus offrir la protection prévue. Des dossiers de sièges arrière non verrouillés risquent même de provoquer des blessures supplémentaires, par exemple en cas d'accident.

- ▶ Verrouillez toujours les dossiers des sièges arrière après le montage des sangles Top Tether.
- ▶ Tenez impérativement compte de l'indicateur de verrouillage.

L'indicateur rouge de verrouillage est visible si le dossier à l'arrière n'est pas encliqueté et verrouillé.



Si le système de retenue pour enfants est équipé d'une sangle Top Tether:

Le risque de blessure peut être réduit grâce au dispositif Top Tether. La sangle Top Tether permet de créer une liaison supplémentaire entre le système de rete-

nué pour enfants fixé avec le système ISOFIX et le véhicule.

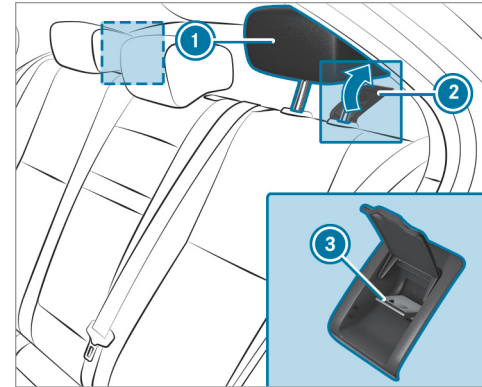

- ▶ Si nécessaire, tirez l'appuie-tête ① vers le haut (→ page 98).
- ▶ Relevez le cache ② du point d'ancrage Top Tether ③.
- ▶ Montez le système de retenue pour enfants ISOFIX avec le dispositif Top Tether. Suivez

pour cela les instructions de montage du fabricant du système de retenue pour enfants.

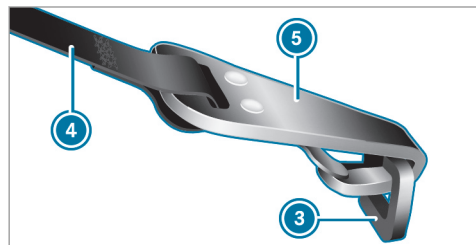

- ▶ Passez la sangle Top Tether ④ sous l'appuie-tête ① entre les 2 tiges de guidage.
- ▶ Accrochez le crochet Top Tether ⑤ de la sangle Top Tether ④ au point d'ancrage Top Tether ③ sans que la sangle ne soit vrillée.
- ▶ Tendez la sangle Top Tether ④. Suivez pour cela les instructions de montage du fabricant du système de retenue pour enfants.
- ▶ Rabattez le cache ② du point d'ancrage Top Tether ③.

- ▶ Si nécessaire, tirez l'appuie-tête ① vers le bas (→ page 98). Veillez à ce que la sangle Top Tether ④ puisse coulisser librement.

### Fixation du système de retenue pour enfants à l'aide de la ceinture de sécurité

#### Fixation du système de retenue pour enfants sur le siège arrière à l'aide de la ceinture de sécurité

Lorsque vous montez un système de retenue pour enfants à l'aide de la ceinture de sécurité, tenez compte des remarques suivantes:

- ✔ Suivez toujours les instructions de montage et la notice d'utilisation du fabricant du système de retenue pour enfants utilisé.
- ✔ **En cas d'utilisation d'une coque pour bébé homologuée pour la classe 0/0+ et d'un système de retenue pour enfants dos à la route homologué pour la classe I sur un siège arrière :** réglez le siège avant de manière à ce qu'il ne touche pas le système de retenue pour enfants.

- ✔ **En cas d'utilisation d'un système de retenue pour enfants face à la route homologué pour la classe I :** dans la mesure du possible, déposez l'appuie-tête du siège correspondant.

Après la dépose du système de retenue pour enfants, remettez immédiatement l'appuie-tête en place et réglez correctement tous les appuie-tête.

- ✔ Le dossier du système de retenue pour enfants face à la route doit si possible être complètement appuyé contre le dossier du siège arrière.
- ✔ Pour certains systèmes de retenue pour enfants de la classe de poids II ou III, il peut y avoir des limitations pour le réglage de la hauteur maximale, du fait par exemple d'un éventuel contact avec le toit.
- ✔ Le système de retenue pour enfants ne doit pas être monté de façon à être bloqué entre le toit et l'assise et/ou à être vrillé. Si possible, réglez l'inclinaison d'assise en conséquence.

- ✓ Le système de retenue pour enfants ne doit pas être soumis à une pression exercée par l'appuie-tête. Réglez si nécessaire les appuie-tête en conséquence.
- ✓ Assurez-vous que les pieds de l'enfant ne touchent pas le siège avant. Si nécessaire, avancez légèrement le siège avant.

Les ceintures de sécurité des sièges suivants sont équipées d'une sécurité siège enfant:

- Siège passager
- Sièges arrière

La sécurité siège enfant activée veille à ce que les ceintures de sécurité du siège passager et des sièges arrière ne se relâchent pas une fois le système de retenue pour enfants fixé (→ page 60).

- ▶ Montez le système de retenue pour enfants. La surface d'appui du système de retenue pour enfants utilisé doit reposer entièrement sur l'assise du siège arrière.
- ▶ Veillez toujours à ce que la sangle supérieure de la ceinture passe correctement de la sortie de ceinture sur le véhicule en direction du

guide de la ceinture diagonale sur le système de retenue pour enfants.  
La sangle supérieure de la ceinture doit passer vers l'avant de la sortie de ceinture et vers le bas.

### Remarques relatives aux systèmes de retenue pour enfants dos et face à la route sur le siège passager

**⚠ ATTENTION** Risque de blessure ou danger de mort dû à l'utilisation d'un système de retenue pour enfants dos à la route alors que l'airbag passager est activé

Si vous protégez un enfant avec un système de retenue pour enfants dos à la route monté sur le siège passager et que le voyant PASSENGER AIR BAG OFF est éteint, l'airbag passager peut se déclencher en cas d'accident.

L'enfant risque d'être touché par l'airbag.

Vous devez toujours vous assurer que l'airbag passager est désactivé. Le voyant PASSENGER AIRBAG OFF doit être allumé.

NE JAMAIS installer de système de retenue pour enfants faisant face vers l'arrière sur un siège protégé par un COUSSIN GONFLABLE frontal ACTIVÉ. Cela peut provoquer la MORT de l'ENFANT ou le BLESSER GRAVEMENT.

Tenez compte des remarques spécifiques relatives aux systèmes de retenue pour enfants dos et face à la route.

### Fixation du système de retenue pour enfants sur le siège passager à l'aide de la ceinture de sécurité

Lorsque vous montez un système de retenue pour enfants sur le siège passager à l'aide de la ceinture de sécurité, tenez compte des remarques suivantes:

- ✓ Suivez les instructions de montage ainsi que la notice d'utilisation du fabricant du système de retenue pour enfants utilisé.
- ✓ **En cas d'utilisation d'un système de retenue pour enfants face à la route**

**homologué pour la classe I** : dans la mesure du possible, déposez l'appuie-tête du siège correspondant.

Après la dépose du système de retenue pour enfants, remettez immédiatement l'appuie-tête en place et réglez correctement tous les appuie-tête.

- ☑ Le dossier du système de retenue pour enfants face à la route doit si possible être complètement appuyé contre le dossier du siège passager.
- ☑ Pour certains systèmes de retenue pour enfants de la classe de poids II ou III, il peut y avoir des limitations pour le réglage de la hauteur maximale, du fait par exemple d'un éventuel contact avec le toit.
- ☑ Le système de retenue pour enfants ne doit pas être monté de façon à être bloqué entre le toit et l'assise et/ou à être vrillé. Réglez l'inclinaison de dossier en conséquence.
- ☑ Le système de retenue pour enfants ne doit pas être soumis à une pression exercée par l'appuie-tête. Réglez si nécessaire les appuie-tête en conséquence.

- ☑ Ne placez en aucun cas des objets (des coussins, par exemple) sous ou derrière le système de retenue pour enfants.

La ceinture de sécurité du siège passager est équipée d'une sécurité siège enfant.

La sécurité siège enfant activée veille à ce que la ceinture de sécurité ne se relâche pas une fois le système de retenue pour enfants fixé (→ page 60).

- ▶ Reculez le siège passager au maximum.
- ▶ Réglez la profondeur d'assise au minimum.
- ▶ Réglez l'inclinaison d'assise de manière à ce que le bord avant de l'assise soit placé dans la position la plus haute et le bord arrière de l'assise dans la position la plus basse.
- ▶ Ramenez le dossier en position presque verticale.
- ▶ Montez le système de retenue pour enfants. La surface d'appui du système de retenue pour enfants utilisé doit reposer entièrement sur l'assise du siège passager.
- ▶ Veillez toujours à ce que la sangle supérieure de la ceinture passe correctement de la sor-

tie de ceinture sur le véhicule en direction du guide de la ceinture diagonale sur le système de retenue pour enfants.

La sangle supérieure de la ceinture doit passer vers l'avant de la sortie de ceinture et vers le bas.

- ▶ Si nécessaire, réglez le siège passager en conséquence.

## Sécurités enfants

### Activation et désactivation de la sécurité enfants au niveau des portes arrière

**⚠ ATTENTION** Risque d'accident et de blessure si des enfants sont laissés sans surveillance à l'intérieur du véhicule

Si vous laissez des enfants sans surveillance à l'intérieur du véhicule, ils pourraient mettre le véhicule en mouvement, par exemple en

- desserrant le frein de stationnement
- désengageant la position parking **P** de la boîte automatique

- démarrant le moteur

Ils pourraient en outre utiliser les équipements du véhicule et se coincer.

- ▶ Ne laissez jamais des enfants sans surveillance à l'intérieur du véhicule.
- ▶ Lorsque vous quittez le véhicule, prenez toujours la clé avec vous et verrouillez le véhicule.

**⚠ ATTENTION** Danger de mort dû à une forte chaleur ou à l'action du froid dans le véhicule

Lorsque des personnes, en particulier des enfants, sont exposées de manière prolongée à une forte chaleur ou à un froid excessif, il y a risque de blessure, voire danger de mort!

- ▶ Ne laissez jamais de personnes sans surveillance à l'intérieur du véhicule, en particulier des enfants.
- ▶ Ne laissez jamais des animaux sans surveillance à l'intérieur du véhicule.

**⚠ ATTENTION** Risque d'accident et de blessure en cas d'enfants laissés sans surveillance à l'intérieur du véhicule

Lorsque des enfants prennent place à bord, ils peuvent:

- ouvrir les portes et mettre en danger d'autres personnes ou usagers
- descendre du véhicule et se faire renverser
- utiliser les équipements du véhicule et se coincer, par exemple
- ▶ Activez toujours les sécurités enfants lorsque des enfants prennent place à bord.
- ▶ Ne laissez jamais des enfants sans surveillance à l'intérieur du véhicule.
- ▶ Lorsque vous quittez le véhicule, prenez toujours la clé avec vous et verrouillez le véhicule.

Des sécurités enfants sont disponibles pour les portes arrière et pour les vitres latérales arrière.

La sécurité enfants au niveau des portes arrière permet de condamner chaque porte séparément. Elle ne peut plus être ouverte de l'intérieur.

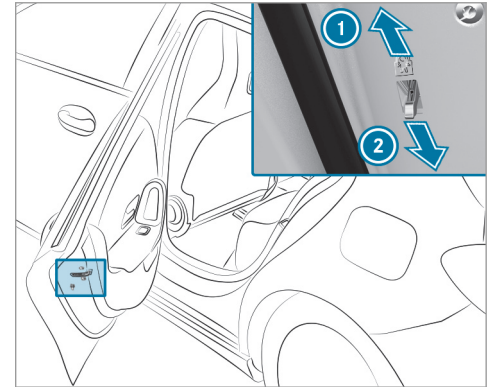

- ▶ Actionnez le levier dans le sens de la flèche ① (activation de la sécurité) ou ② (désactivation de la sécurité).
- ▶ Contrôlez ensuite le fonctionnement de la sécurité enfants sur chaque porte.

### Activation et désactivation de la sécurité enfants au niveau des vitres latérales arrière

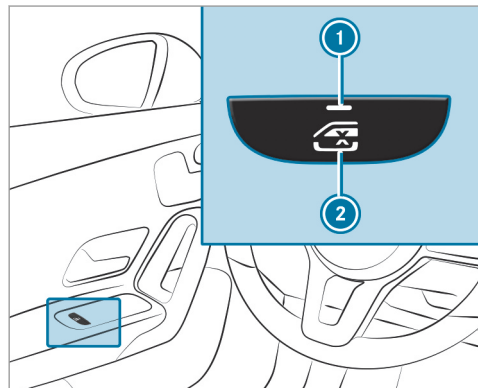

#### ▶ Activation ou désactivation de la sécurité : appuyez sur la touche ②.

L'ouverture et la fermeture des vitres latérales arrière est possible lorsque :

- le voyant ① est allumé : par l'intermédiaire du contacteur qui se trouve sur la porte conducteur.
- le voyant ① est éteint : par l'intermédiaire du contacteur correspondant qui se trouve sur la porte arrière ou sur la porte conducteur.

#### Remarques relatives au transport des animaux domestiques

**⚠ ATTENTION** Risques d'accident et de blessure en cas d'animaux non protégés ou laissés sans surveillance à l'intérieur du véhicule

Si vous laissez des animaux sans surveillance ou sans les protéger à l'intérieur du véhicule, ils risquent d'appuyer sur des touches ou des contacteurs, par exemple.

Il est alors possible que les animaux

- activent les équipements du véhicule avec lesquels ils pourraient, par exemple, se coincer
- mettent en marche ou arrêtent des systèmes et mettent ainsi en danger d'autres usagers

Si les animaux ne sont pas protégés, ils risquent en outre, en cas d'accident, de changement brusque de direction ou de coup de frein brutal, d'être projetés à l'intérieur du véhicule et de blesser les occupants.

- ▶ Ne laissez jamais des animaux sans surveillance à l'intérieur du véhicule.
- ▶ Protégez correctement les animaux pendant la marche, par exemple avec une cage de transport pour animaux adaptée.

## Clé

## Vue d'ensemble des fonctions de la clé

**⚠ ATTENTION** Risque d'accident et de blessure si des enfants laissés sans surveillance se trouvent à l'intérieur du véhicule

Si vous laissez des enfants sans surveillance à l'intérieur du véhicule, ils pourraient

- ouvrir les portes et mettre en danger d'autres personnes ou usagers
- descendre du véhicule et se faire renverser
- utiliser les équipements du véhicule et se coincer, par exemple

En outre, les enfants peuvent mettre le véhicule en mouvement, par exemple en

- desserrant le frein de stationnement
- désengageant la position parking **P** de la boîte automatique ou en mettant la boîte mécanique au point mort

- démarrant le moteur
- ▶ Lorsque vous quittez le véhicule, prenez toujours la clé avec vous et verrouillez le véhicule.
- ▶ Ne laissez jamais des enfants ni des animaux sans surveillance à l'intérieur du véhicule.
- ▶ Conservez la clé hors de portée des enfants.

**⚠ REMARQUE** Endommagement de la clé par des champs magnétiques

- ▶ Eloignez la clé des champs magnétiques puissants.

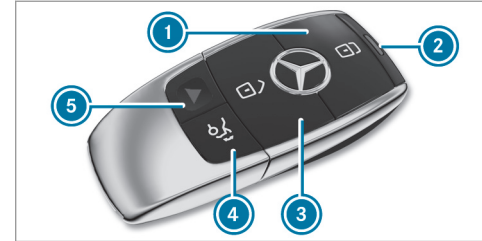

- ① Verrouillage
- ② Voyant des piles
- ③ Déverrouillage
- ④ Ouverture du couvercle de coffre
- ⑤ Alarme panique



La clé vous permet de verrouiller et de déverrouiller les composants suivants:

- les portes
- le couvercle de coffre
- la trappe de réservoir

Si vous n'ouvrez pas le véhicule dans les 40 secondes qui suivent le déverrouillage:

- le véhicule se verrouille de nouveau
- la protection antivol est réactivée

Ne posez pas la clé à côté d'appareils électroniques ou d'objets métalliques. Cela risque de compromettre le fonctionnement de la clé.

❗ Si le voyant des piles ❷ ne s'allume pas lorsque vous appuyez sur la touche  ou , la pile est déchargée.

Remplacement de la pile de la clé (→ page 71)

### Activation et désactivation du signal sonore de fermeture

Système multimédia:

➔  ➔ Réglages ➔ Véhicule

▶ Activez ou désactivez [Conf. sonore ferm.](#)

### Activation et désactivation de l'alarme panique

#### Conditions requises

- ❗ La fonction Alarme panique est disponible uniquement dans certains pays.
- Le contact n'est pas mis.



▶ **Activation** : appuyez sur la touche ❶ pendant 1 seconde environ. Une alarme optique et une alarme sonore se déclenchent.

▶ **Désactivation** : appuyez de nouveau brièvement sur la touche ❶.



ou

▶ Appuyez sur la touche Start/Stop qui se trouve sur le poste de conduite (avec la clé à l'intérieur du véhicule).

### Modification des réglages de déverrouillage

Fonctions de déverrouillage possibles avec la clé:

- Déverrouillage centralisé
- Déverrouillage de la porte conducteur et de la trappe de réservoir

▶ **Passage d'un réglage à l'autre** : appuyez simultanément sur les touches  et  pendant 6 secondes environ, jusqu'à ce que le voyant des piles clignote 2 fois.

Lorsque la fonction de déverrouillage pour la porte conducteur et la trappe de réservoir est sélectionnée:

- En appuyant une deuxième fois sur la touche , vous déverrouillez le véhicule de manière centralisée.
- **Véhicules équipés de la fonction KEYLESS-GO** : vous ne déverrouillez que la



porte conducteur et la trappe de réservoir lorsque vous touchez le côté intérieur de la poignée de porte conducteur.

### Réduction de la consommation de courant de la clé

**Tous les véhicules :** si vous n'utilisez pas votre véhicule ou une clé pendant une période prolongée, vous pouvez réduire la consommation de courant de la clé correspondante. Désactivez pour ce faire les fonctions de la clé.



▶ **Désactivation :** appuyez brièvement 2 fois de suite sur la touche  de la clé. Le voyant des piles de la clé s'allume brièvement 2 fois de suite, puis 1 fois de manière prolongée.

▶ **Activation :** appuyez sur une touche quelconque de la clé.

ⓘ Lorsque vous démarrez le véhicule alors que la clé se trouve dans le bac de rangement de la console centrale, les fonctions de la clé sont activées automatiquement (→ page 140).

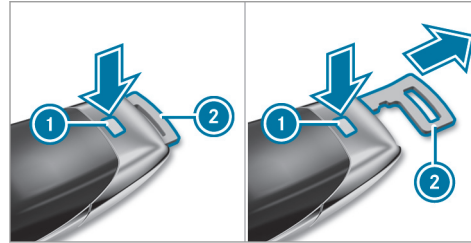

### Retrait et rangement de la clé de secours



▶ **Retrait :** appuyez sur le bouton de déverrouillage . La clé de secours  glisse légèrement vers l'extérieur.

▶ Tirez la clé de secours  jusqu'à ce qu'elle s'enclenche dans la position intermédiaire.

ⓘ Vous pouvez utiliser la position intermédiaire de la clé de secours  pour fixer la clé à un trousseau de clés.

▶ Appuyez de nouveau sur le bouton de déverrouillage  et retirez complètement la clé de secours .

▶ **Rangement :** appuyez sur le bouton de déverrouillage .

▶ Enfoncez la clé de secours  dans la position intermédiaire ou complètement jusqu'à ce qu'elle s'enclenche.

ⓘ En fonction de l'équipement du véhicule du véhicule, la position intermédiaire peut ne pas exister.

### Remplacement de la pile de la clé

**⚠ DANGER** Dangers pour la santé en cas d'ingestion des piles

Les piles contiennent des substances toxiques et corrosives. L'ingestion de piles peut être dangereuse pour la santé.

Il y a danger de mort.

▶ Conservez les piles hors de portée des enfants.

▶ En cas d'ingestion de piles, consultez immédiatement un médecin.

 **PROTECTION DE L'ENVIRONNEMENT** Dégradation de l'environnement en cas d'élimination non conforme des batteries



Les batteries contiennent des substances polluantes. La loi interdit de les éliminer avec les ordures ménagères.



Éliminez les batteries dans le respect des règles de protection de l'environnement. Déposez les batteries usagées dans un atelier qualifié ou dans

un point de récupération des batteries usagées.

#### Conditions requises

- Vous avez besoin de 1 pile bouton de 3 V de type CR 2032.

Mercedes-Benz vous recommande de confier le remplacement de la pile à un atelier qualifié.

- ▶ Retirez la clé de secours (→ page 71).

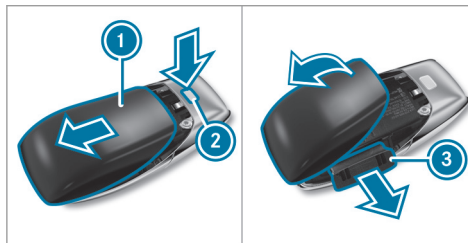

- ▶ Appuyez vers le bas sur la touche de déverrouillage (2) en l'enfonçant complètement et faites glisser le couvercle (1) dans le sens de la flèche.
- ▶ Rabattez le couvercle (1) dans le sens de la flèche et retirez-le.
- ▶ Sortez le compartiment à pile (3) et retirez la pile usagée.
- ▶ Mettez la pile neuve en place dans le compartiment à pile (3). Tenez compte de l'inscription indiquant le pôle positif dans le compartiment à pile et sur la pile.
- ▶ Introduisez le compartiment à pile (3).
- ▶ Remettez le couvercle (1) en place et fermez-le en le faisant glisser jusqu'à ce qu'il s'encliquette.

**Problèmes relatifs à la clé**

<b>Problèmes</b>	<b>Causes et conséquences possibles et ► Solutions</b>
Vous ne pouvez plus verrouiller ou déverrouiller le véhicule.	<p>Causes possibles:</p> <ul style="list-style-type: none"><li>• La pile de la clé est faible ou déchargée.</li><li>• Une source radio puissante perturbe le système.</li><li>• La clé est défectueuse.</li></ul> <p>► Contrôlez la pile avec le voyant des piles et remplacez-la si nécessaire (→ page 71).</p> <p>► Utilisez la clé de secours pour verrouiller et déverrouiller (→ page 71).</p> <p>► Faites contrôler la clé par un atelier qualifié.</p>
Vous avez perdu une clé.	<p>► Faites bloquer la clé par un atelier qualifié.</p> <p>► Faites remplacer les serrures si nécessaire.</p>

## Portes

### Déverrouillage et ouverture des portes de l'intérieur

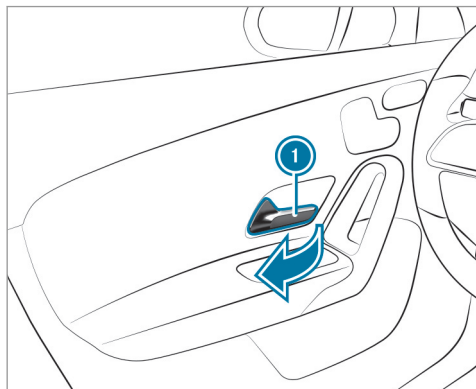

▶ **Déverrouillage et ouverture des portes avant** : tirez la poignée de porte ①.

▶ **Déverrouillage des portes arrière** : tirez la poignée de la porte arrière.

▶ **Ouverture des portes arrière** : tirez de nouveau la poignée de la porte arrière.

### Verrouillage et déverrouillage centralisés du véhicule de l'intérieur

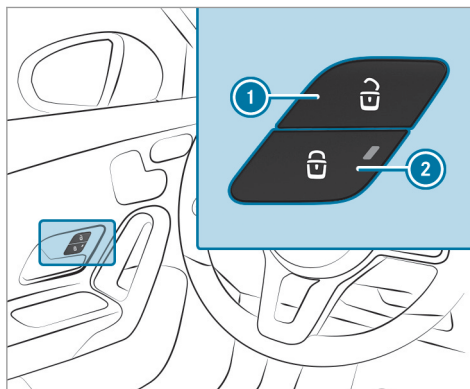

▶ **Déverrouillage** : appuyez sur la touche ①.

▶ **Verrouillage** : appuyez sur la touche ②. Le voyant incorporé à la touche située sur la porte conducteur ou sur la porte passager s'allume.

① Vous pouvez également verrouiller ou déverrouiller le véhicule avec les touches situées sur la porte passager et les portes arrière.

La trappe de réservoir n'est pas verrouillée ni déverrouillée.

Le véhicule ne se déverrouille pas:

- si vous avez verrouillé le véhicule avec la clé
- si vous avez verrouillé le véhicule avec la fonction KEYLESS-GO

### Verrouillage et déverrouillage du véhicule avec la fonction KEYLESS-GO

#### Conditions requises

- La clé se trouve à l'extérieur du véhicule.
- La distance entre la clé et le véhicule n'est pas supérieure à 3 ft (1 m).
- La porte conducteur et la porte dont la poignée de porte est actionnée sont fermées.

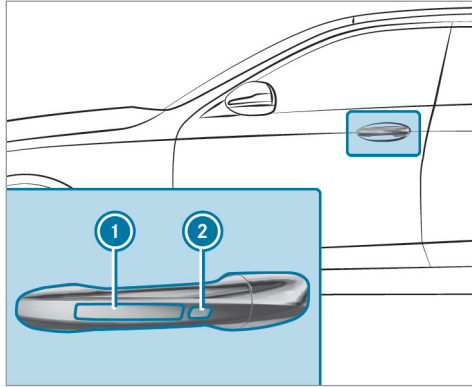

- ▶ **Déverrouillage du véhicule** : touchez le côté intérieur de la poignée de porte.
- ▶ **Verrouillage du véhicule** : touchez le capteur ① ou ②.
- ▶ **Fermeture confort** : touchez longuement le capteur ②.

① Pour de plus amples informations sur la fermeture confort, voir (→ page 83).

Si vous ouvrez le couvercle de coffre de l'extérieur, celui-ci se déverrouille automatiquement.

### Problèmes relatifs à la fonction KEYLESS-GO

Problèmes	Causes et conséquences possibles et ▶ Solutions
<p>Vous ne pouvez plus verrouiller ni déverrouiller le véhicule par l'intermédiaire de la fonction KEYLESS-GO.</p>	<p>Causes possibles:</p> <ul style="list-style-type: none"> <li>La fonction KEYLESS-GO a été désactivée .</li> <li>La pile de la clé est faible ou déchargée.</li> <li>Une source radio puissante perturbe le système.</li> </ul>

Problèmes	Causes et conséquences possibles et ► Solutions
	<ul style="list-style-type: none"> <li>• La clé est défectueuse.</li> <li>► Activez la fonction KEYLESS-GO (→ page 71) .</li> <li>► Contrôlez la pile avec le voyant des piles et remplacez-la si nécessaire (→ page 71).</li> <li>► Utilisez la clé de secours pour déverrouiller et verrouiller (→ page 71).</li> <li>► Faites contrôler le véhicule et la clé par un atelier qualifié.</li> </ul>

### Activation et désactivation du verrouillage automatique

Lorsque le contact est mis et que les roues tournent à une vitesse supérieure au pas, le véhicule se verrouille automatiquement.

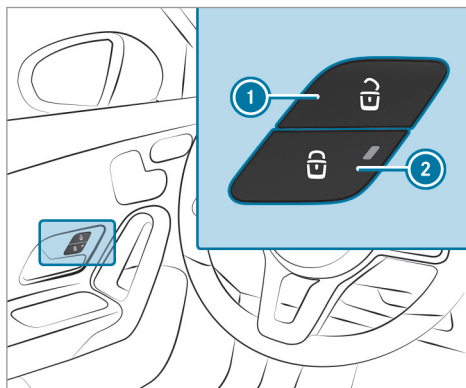

- **Activation :** maintenez la touche ② appuyée pendant 5 secondes environ, jusqu'à ce qu'un signal sonore retentisse.
- **Désactivation :** maintenez la touche ① appuyée pendant 5 secondes environ, jusqu'à ce qu'un signal sonore retentisse.

Sur les véhicules avec verrouillage automatique, le voyant intégré à la touche ② s'allume.

Lorsque la fonction est activée, un risque de verrouillage intempestif existe dans les situations suivantes:

- en cas de démarrage du moteur par remorquage du véhicule ou si vous le poussez

- lors d'un contrôle sur un banc d'essai à rouleaux

### Verrouillage et déverrouillage du véhicule avec la clé de secours

#### Verrouillage et déverrouillage de la porte conducteur avec la clé de secours

- i** Pour verrouiller complètement le véhicule avec la clé de secours, appuyez d'abord sur la touche pour le verrouillage de l'intérieur alors que la porte conducteur est ouverte. Verrouillez ensuite la porte conducteur avec la clé de secours.

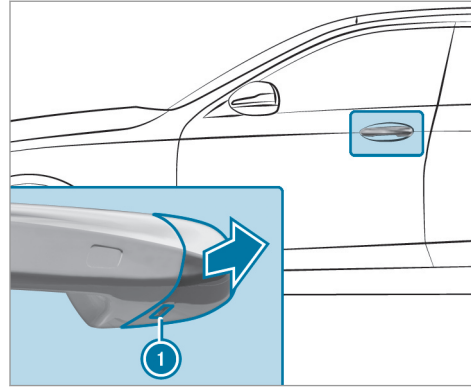

- ▶ Engagez la clé de secours dans l'orifice **1** du capuchon jusqu'en butée.
- ▶ Tirez légèrement la poignée de porte et maintenez-la tirée.
- ▶ Retirez le capuchon du véhicule avec la clé de secours en le tenant aussi droit que possible jusqu'à ce qu'il se détache.
- ▶ Relâchez la poignée de porte.

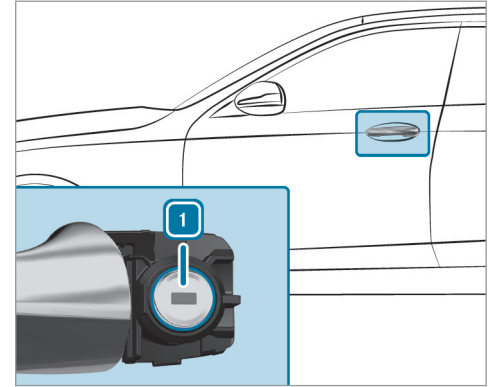

- ▶ **Déverrouillage** : tournez la clé de secours vers la gauche en position **1**.
- ▶ **Verrouillage** : tournez la clé de secours vers la droite en position **1**.
- ▶ Appuyez avec précaution le capuchon sur le barillet de serrure jusqu'à ce qu'il s'enclenche et qu'il soit fixé correctement.

### Verrouillage de la porte passager et des portes arrière avec la clé de secours

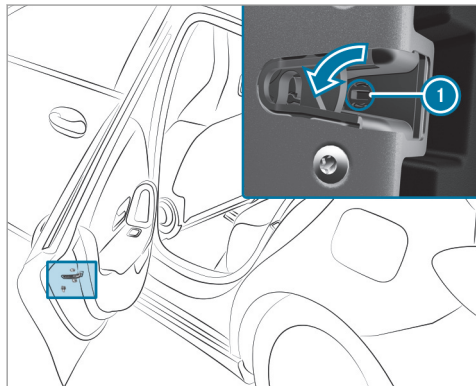

- ▶ Introduisez un objet approprié, par exemple la clé de secours, dans l'encoche ① de la serrure de porte.
- ▶ **Verrouillage du côté gauche du véhicule :** tournez la clé de secours vers la gauche jusqu'en butée.

- ▶ **Verrouillage du côté droit du véhicule :** tournez la clé de secours vers la droite jusqu'en butée.

Si vous fermez la porte que vous venez de verrouiller, vous ne pouvez ensuite plus l'ouvrir de l'extérieur.

### Coffre

#### Ouverture du couvercle de coffre

- ▲ **ATTENTION** Risque d'intoxication dû aux gaz d'échappement

Les moteurs thermiques dégagent des gaz d'échappement toxiques, tels que du monoxyde de carbone. Si le couvercle de coffre est ouvert alors que le moteur tourne, des gaz d'échappement peuvent pénétrer dans l'habitacle, notamment pendant la marche.

- ▶ Arrêtez toujours le moteur avant d'ouvrir le couvercle de coffre.
- ▶ Ne roulez jamais avec un couvercle de coffre ouvert.

- ! **REMARQUE** Endommagement du couvercle de coffre causé par des obstacles qui se trouvent au-dessus du véhicule

Le couvercle de coffre pivote vers le haut lors de son ouverture.

- ▶ Veillez à réserver au couvercle de coffre un espace de manœuvre suffisant.

**Pour ouvrir le couvercle de coffre, vous disposez des possibilités suivantes :**

- ▶ Tirez la poignée du couvercle de coffre.



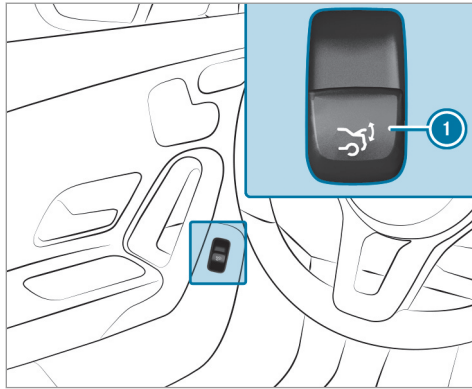

- ▶ Tirez la touche de commande à distance du couvercle de coffre ①.
- ▶ Appuyez longuement sur la touche  de la clé.
- ▶ **Véhicules équipés de la fonction HANDS-FREE ACCESS** : balancez le pied dans la zone de détection des capteurs sous le pare-chocs (→ page 79).

### Fermeture du couvercle de coffre

**⚠ ATTENTION** Risque de blessure dû à des objets non arrimés dans le véhicule

Si des objets, des bagages ou une partie du chargement ne sont pas arrimés du tout ou sont mal arrimés, ils risquent de glisser, se renverser ou être projetés et ainsi de heurter les occupants du véhicule.

Il y a risque de blessure, en particulier lors d'un freinage ou d'un changement brusque de direction.

- ▶ Rangez toujours les objets de manière à ce qu'ils ne puissent pas être projetés.
- ▶ Avant de prendre la route, arrimez les objets, les bagages ou le chargement afin d'empêcher tout glissement ou basculement.

Tenez compte des directives de chargement lors du chargement du véhicule.

**Pour fermer le couvercle de coffre, vous disposez des possibilités suivantes :**

- ▶ Saisissez le couvercle de coffre par la cuvette de poignée, abaissez-le et fermez-le en appuyant dessus.

### Fonction HANDS-FREE ACCESS

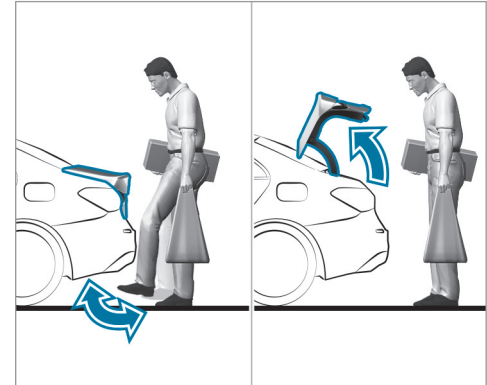

La fonction HANDS-FREE ACCESS vous permet d'ouvrir le couvercle de coffre d'un mouvement du pied sous le pare-chocs.

Tenez compte des remarques relatives à l'ouverture du couvercle de coffre (→ page 78).

**⚠ ATTENTION** Risque de brûlure lié aux pièces brûlantes du système d'échappement

Les pièces du système d'échappement du véhicule peuvent être brûlantes. Lorsque vous utilisez la fonction HANDS-FREE ACCESS, vous risquez de vous brûler au contact des pièces du système d'échappement.

▶ Veuillez à toujours balancer le pied uniquement dans la zone de détection des capteurs.

**1 REMARQUE** Dommages sur le véhicule résultant d'une ouverture intempestive du couvercle de coffre

- lors du passage dans une station de lavage
- lors de l'utilisation d'un nettoyeur haute pression

▶ Dans de tels cas, désactivez la fonction KEYLESS-GO ou assurez-vous que la clé se trouve à au moins 10 ft (3 m) du véhicule.

Avant de balancer le pied, veuillez à adopter une position stable, sinon, vous risquez de perdre l'équilibre, par exemple en cas de verglas.

#### Conditions requises

- La clé se trouve derrière le véhicule.
- Lorsque vous balancez le pied, tenez-vous à une distance d'au moins 12 in (30 cm) du véhicule.
- Lorsque vous balancez le pied, veuillez à ne pas toucher le pare-chocs.
- Ne balancez pas le pied trop lentement.
- Le mouvement de pied doit être effectué d'avant en arrière par rapport au véhicule.

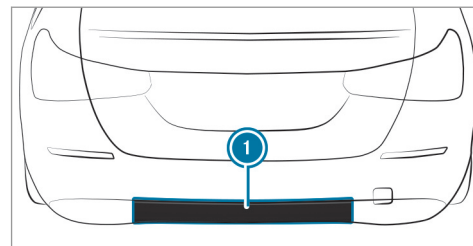

**1** Zone de détection des capteurs

Si plusieurs mouvements de pied à la suite n'ont donné aucun résultat, attendez 10 secondes.

#### Limites système

Le système peut être perturbé ou ne pas fonctionner:

- en cas de neige adhérent au niveau des capteurs ou de dépôts de sel d'épandage au niveau des capteurs, par exemple
- en cas d'actionnement par une prothèse de jambe

Le couvercle de coffre peut s'ouvrir de manière intempestive dans les situations suivantes:

- Des personnes bougent les bras ou les jambes dans la zone de détection (en cas de polissage du véhicule ou en soulevant des objets, par exemple).
- Des objets sont transportés ou déposés le long du véhicule, à l'arrière (sangle d'arrimage ou bagages, par exemple).
- Des sangles d'arrimage, des bâches ou d'autres couvertures sont tendues sur le pare-chocs.
- Un tapis de protection, dont la taille dépasse du seuil de chargement et atteint la zone de détection des capteurs, est utilisé.
- Le tapis de protection n'est pas fixé correctement.
- Des travaux sur le dispositif d'attelage, sur les remorques ou sur les porte-vélos arrière sont effectués.

Désactivez la fonction KEYLESS-GO (→ page 71) ou ne portez pas de clé sur vous dans ces situations ou dans des situations similaires.

### Déverrouillage du couvercle de coffre de l'intérieur avec le déverrouillage de secours

#### Conditions requises

- La batterie 12 V du véhicule doit être branchée et chargée.

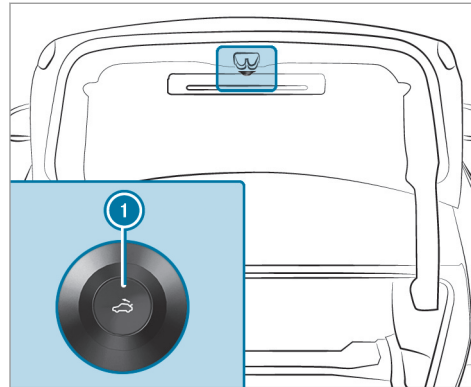

- ▶ Appuyez brièvement sur la touche de déverrouillage de secours ①.  
Le couvercle de coffre se déverrouille et s'ouvre.

### Vitres latérales

#### Ouverture et fermeture des vitres latérales

**⚠ ATTENTION** Risque de coincement lors de l'ouverture d'une vitre latérale

Lors de l'ouverture d'une vitre latérale, des parties du corps risquent d'être entraînées dans le mouvement ou être coincées entre la vitre latérale et le cadre de vitre.

- ▶ Assurez-vous que personne ne touche la vitre latérale lors de son ouverture.
- ▶ Si quelqu'un est coincé, relâchez immédiatement la touche ou tirez la touche pour refermer la vitre latérale.

**⚠ ATTENTION** Risque de coincement lors de la fermeture d'une vitre latérale

Lors de la fermeture d'une vitre latérale, vous risquez d'être coincé dans la zone de fermeture.

- ▶ Veillez à ne pas vous trouver dans la zone de fermeture lors de la fermeture.
- ▶ Si quelqu'un est coincé, relâchez immédiatement la touche ou appuyez sur la touche pour rouvrir la vitre latérale.

**⚠ ATTENTION** Risque de coincement en cas d'utilisation des vitres latérales par des enfants

Si des enfants actionnent les vitres latérales, ils risquent de se coincer, notamment lorsqu'ils sont sans surveillance.

- ▶ Activez la sécurité enfants au niveau des vitres latérales arrière.
- ▶ Lorsque vous quittez le véhicule, prenez toujours la clé avec vous et verrouillez le véhicule.

- ▶ Ne laissez jamais des enfants sans surveillance à l'intérieur du véhicule.

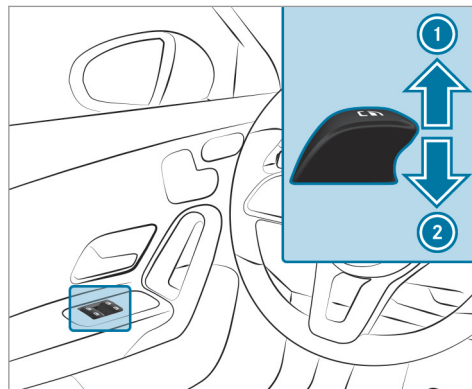

#### Conditions requises

- L'alimentation en tension est établie ou le contact est mis.



- ① Fermeture
- ② Ouverture

Les touches qui se trouvent sur la porte conducteur ont priorité.

- ▶ **Déclenchement du mouvement automatique :** poussez ou tirez la touche  au-delà du point de résistance puis relâchez-la.
- ▶ **Interruption du mouvement automatique :** poussez ou tirez de nouveau la touche .

Lorsque le véhicule est à l'arrêt, les vitres latérales peuvent continuer à être utilisées.

La fonction est disponible pendant environ 5 minutes ou jusqu'à ce qu'une porte avant soit ouverte.

#### Fonction d'inversion automatique des vitres latérales

Si un objet empêche le processus de fermeture d'une vitre latérale, la vitre latérale se rouvre automatiquement. La fonction d'inversion automatique est uniquement un système d'aide et elle n'est pas en mesure de remplacer votre vigilance.

- ▶ Veillez à ne pas vous trouver dans la zone de fermeture lors de la fermeture.

**⚠ ATTENTION** Risque de coincement malgré la protection d'inversion de la vitre latérale

La fonction d'inversion ne réagit pas:

- aux éléments mous, légers et minces (par exemple de petits doigts).
- pendant la réinitialisation

Par conséquent, la fonction d'inversion ne permet pas d'éviter que vous soyez coincé dans ces situations.

- ▶ Veillez à ne pas vous trouver dans la zone de fermeture lors de la fermeture.
- ▶ Si quelqu'un est coincé, appuyez sur la touche  pour rouvrir la vitre latérale.

### Ouverture confort (ventilation du véhicule avant de prendre la route)

**⚠ ATTENTION** Risque de coincement lors de l'ouverture d'une vitre latérale

Lors de l'ouverture d'une vitre latérale, des parties du corps risquent d'être entraînées dans le mouvement ou être coincées entre la vitre latérale et le cadre de vitre.

- ▶ Assurez-vous que personne ne touche la vitre latérale lors de son ouverture.
- ▶ Si quelqu'un est coincé, relâchez immédiatement la touche.

▶ Maintenez la touche  de la clé appuyée.

Les fonctions suivantes sont exécutées:

- Le véhicule se déverrouille.
- Les vitres latérales s'ouvrent.
- Le toit ouvrant panoramique s'ouvre.
- La ventilation de siège du siège conducteur se met en marche.

Si les stores pare-soleil du toit ouvrant panoramique sont fermés, les stores pare-soleil s'ouvrent en premier.

▶ **Poursuite de l'ouverture confort** : appuyez à nouveau sur la touche .

▶ **Interruption de l'ouverture confort** : relâchez la touche .

### Fermeture confort (fermeture du véhicule depuis l'extérieur)

**⚠ ATTENTION** Risque de coincement en cas d'inattention lors de la fermeture confort

Lors de la fermeture confort, vous risquez d'être coincé dans la zone de fermeture de la vitre latérale et du toit ouvrant.

- ▶ Surveillez entièrement le processus de fermeture lors de la fermeture confort.
- ▶ Veillez à ne pas vous trouver dans la zone de fermeture lors de la fermeture.

▶ Maintenez la touche  de la clé appuyée.

Les fonctions suivantes sont exécutées:

- Le véhicule est verrouillé.
- Les vitres latérales se ferment.

▶ • Le toit ouvrant panoramique se ferme.  
▶ **Fermeture du store pare-soleil** : appuyez de nouveau sur la touche .

▶ **Interruption de la fermeture confort** : relâchez la touche .

ⓘ La fermeture confort peut également être commandée avec la fonction KEYLESS-GO (→ page 74).

### Problèmes relatifs aux vitres latérales

#### Problèmes

Il est impossible de fermer une vitre latérale et la cause du blocage n'est pas visible.

#### Causes et conséquences possibles et ▶ Solutions

▶ Vérifiez si des objets se trouvent dans le guide de la vitre.

**⚠ ATTENTION** Risque de coincement ou danger de mort dû à la désactivation de la protection d'inversion

Lors de la refermeture d'une vitre latérale immédiatement après le blocage ou la réinitialisation, la vitre latérale est fermée avec une plus grande force ou avec une force maximale. Dans ce cas, la fonction d'inversion est désactivée.

Vous risquez alors d'être coincé dans la zone de fermeture.

- ▶ Veillez à ne pas vous trouver dans la zone de fermeture.
- ▶ Pour arrêter le processus de fermeture, relâchez la touche ou appuyez de nouveau sur la touche pour rouvrir la vitre latérale.

Si une vitre latérale se bloque lors de sa fermeture et se rouvre légèrement:

Problèmes	Causes et conséquences possibles et ► Solutions
	<ul style="list-style-type: none"> <li>► Immédiatement après le blocage, tirez de nouveau la touche correspondante jusqu'à ce que la vitre latérale soit fermée et maintenez la touche tirée pendant encore 1 seconde. La vitre latérale est fermée avec une plus grande force.</li> </ul> <p>Si la vitre latérale se bloque une nouvelle fois lors de sa fermeture et se rouvre légèrement:</p> <ul style="list-style-type: none"> <li>► Répétez l'étape précédente. La vitre latérale se ferme sans fonction d'inversion automatique.</li> </ul>
Les vitres latérales ne peuvent pas être ouvertes ou fermées avec l'ouverture confort.	<p>La pile de la clé est faible ou déchargée.</p> <ul style="list-style-type: none"> <li>► Contrôlez la pile avec le voyant des piles et remplacez-la si nécessaire (→ page 71).</li> </ul>

### Toit ouvrant

#### Ouverture et fermeture du toit ouvrant

- ❗ Le terme «toit ouvrant» désigne également le toit ouvrant panoramique.

**⚠ ATTENTION** Risque de coincement lors de l'ouverture et de la fermeture du toit ouvrant

Si vous vous trouvez dans la zone de déplacement du toit ouvrant, vous risquez d'être coincé lors de son ouverture ou de sa fermeture.

- Veillez à ne pas vous trouver dans la zone de déplacement lors de l'ouverture ou de la fermeture.

- Si quelqu'un est coincé, relâchez immédiatement la touche.

ou

- Actionnez brièvement la touche dans n'importe quelle direction pendant le mouvement automatique. L'ouverture ou la fermeture est alors interrompue.

**⚠ ATTENTION** Risque de coincement en cas de commande du toit ouvrant par des enfants

Si des enfants actionnent le toit ouvrant, ils risquent de se coincer, notamment lorsqu'ils sont sans surveillance.

- ▶ Ne laissez jamais des enfants sans surveillance à l'intérieur du véhicule.
- ▶ Lorsque vous quittez le véhicule, prenez toujours la clé avec vous et verrouillez le véhicule.

**⚠ ATTENTION** Risque de coincement lors de l'ouverture et de la fermeture du store pare-soleil

Lors de l'ouverture ou de la fermeture, vous risquez d'être coincé entre le store pare-soleil et le cadre ou le toit ouvrant.

- ▶ Veillez à ne pas vous trouver dans la zone de déplacement du store pare-soleil lors de son ouverture ou de sa fermeture.

- ▶ Si quelqu'un est coincé, relâchez immédiatement la touche.

ou

- ▶ Actionnez brièvement la touche dans n'importe quelle direction pendant le mouvement automatique. L'ouverture ou la fermeture est alors interrompue.

**! REMARQUES** Dysfonctionnements dus à la présence de neige ou de glace

La neige et la glace peuvent entraîner des dysfonctionnements du toit ouvrant.

- ▶ Ouvrez le toit ouvrant uniquement lorsqu'il est débarrassé de la neige ou de la glace.

**! REMARQUES** Dommages provoqués par des objets saillants

Si des objets dépassent du toit ouvrant, ils risquent d'endommager les baguettes d'étanchéité.

- ▶ Ne laissez pas d'objets dépasser du toit ouvrant.

**! REMARQUE** Consignes à respecter impérativement lorsque des barres de toit sont montées

Lorsque des barres de toit sont montées, l'ouverture ou le soulèvement du toit ouvrant peuvent être limités.

- ▶ Vérifiez que vous pouvez soulever ou ouvrir le toit ouvrant lorsque des barres de toit sont montées.
- ▶ En cas de doute, ne soulevez ni n'ouvrez pas le toit ouvrant.



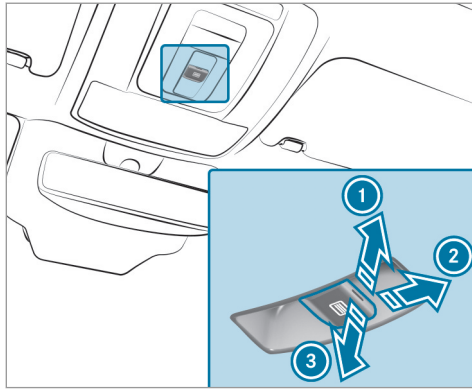



- ① Soulèvement
- ② Ouverture
- ③ Fermeture/abaissement

La touche  permet de commander le toit ouvrant panoramique et le store pare-soleil.

- Le toit ouvrant panoramique peut être commandé uniquement lorsque le store pare-soleil est ouvert.

- Le store pare-soleil peut être commandé uniquement lorsque le toit ouvrant panoramique est fermé.

▶ **Déclenchement du mouvement automatique :** poussez ou tirez la touche  au-delà du point de résistance puis relâchez-la.

▶ **Interruption du mouvement automatique :** actionnez brièvement la touche  dans n'importe quelle direction. L'ouverture ou la fermeture est alors interrompue.

- **Véhicules équipés d'un toit ouvrant panoramique :** le mouvement automatique «soulèvement» est disponible uniquement lorsque le toit ouvrant est fermé ou soulevé.

#### Fonction d'inversion automatique du toit ouvrant

Si un objet empêche le toit ouvrant de se fermer complètement, celui-ci se rouvre automatiquement. La fonction d'inversion automatique est uniquement un système d'aide et elle n'est pas en mesure de remplacer votre vigilance.

▶ Veillez à ne pas vous trouver dans la zone de fermeture lors de la fermeture.

**⚠ ATTENTION** Risque de coincement alors que la fonction d'inversion est activée

La fonction d'inversion ne réagit pas notamment :

- aux éléments mous, légers et minces (par exemple de petits doigts).
- lors des derniers 1/6 in (4 mm) avant la fermeture
- pendant la réinitialisation

Par conséquent, la fonction d'inversion ne permet pas d'éviter que vous soyez coincé dans ces situations.

- ▶ Veillez à ne pas vous trouver dans la zone de fermeture lors de la fermeture.
- ▶ Si quelqu'un est coincé, relâchez immédiatement la touche.

ou

- ▶ Actionnez brièvement la touche dans n'importe quelle direction pendant le mouvement automatique. Le processus de fermeture s'interrompt.

### Fonction d'inversion automatique des stores pare-soleil

Si un objet empêche un store pare-soleil de se fermer complètement, celui-ci se rouvre automatiquement. La fonction d'inversion automatique est uniquement un système d'aide et elle n'est pas en mesure de remplacer votre vigilance.

- ▶ Veillez à ne pas vous trouver dans la zone de déplacement du store pare-soleil lors de sa fermeture.

**⚠ ATTENTION** Risque de coincement malgré la fonction d'inversion

La fonction d'inversion ne réagit notamment pas aux éléments mous, légers et minces (des petits doigts, par exemple).

Par conséquent, la fonction d'inversion ne permet pas d'éviter que vous soyez coincé dans ces situations.

- ▶ Veillez à ne pas vous trouver dans la zone de déplacement du store pare-soleil lors de sa fermeture.
- ▶ Si quelqu'un est coincé, relâchez immédiatement la touche.

ou

- ▶ Actionnez brièvement la touche dans n'importe quelle direction pendant la fermeture automatique. Le processus de fermeture s'interrompt.

### Fonctions de commande automatique du toit ouvrant

- ① Le terme «toit ouvrant» désigne également le toit ouvrant panoramique.

Vous pouvez interrompre les fonctions de commande automatique «Fermeture du toit en cas de pluie pendant la marche» et «Abaissement automatique» en appuyant sur la touche  ou en la tirant.

### Fermeture du toit en cas de pluie pendant la marche

**Véhicules équipés d'un toit ouvrant panoramique** : lorsque le toit ouvrant est en position soulevée, il s'abaisse automatiquement pendant la marche en cas de pluie.

### Abaissement automatique Véhicules équipés d'un toit ouvrant panoramique

: lorsque vous roulez à vitesse élevée et que l'arrière du toit ouvrant est soulevé, celui-ci s'abaisse légèrement. Lorsque vous roulez à faible vitesse, il se relève automatiquement.

**⚠ ATTENTION** Risque de coincement dû à l'abaissement automatique du toit ouvrant

Lorsque vous roulez à vitesse élevée et que le toit ouvrant est en position soulevée, sa partie arrière s'abaisse légèrement de manière automatique.

Vous ou d'autres personnes pourriez être coincés.

- ▶ Veillez à ce que personne ne passe la main dans la zone de déplacement du toit ouvrant pendant la marche.
- ▶ Si quelqu'un est coincé, appuyez brièvement sur la touche du toit ouvrant vers l'avant ou vers l'arrière. Le toit ouvrant se soulève lors de son ouverture.

**Problèmes relatifs au toit ouvrant**

 Le terme «toit ouvrant» désigne également le toit ouvrant panoramique.

**Problèmes**

Il est impossible de fermer le toit ouvrant et la cause du blocage n'est pas visible.

**Causes et conséquences possibles et ► Solutions**

 **ATTENTION** Risque de coincement, voire danger de mort en cas de nouveau processus de fermeture du toit ouvrant

En cas de nouveau processus de fermeture du toit ouvrant immédiatement après son blocage ou sa réinitialisation, le toit ouvrant se ferme avec une force plus élevée.

Vous risquez alors d'être coincé dans la zone de fermeture.

- Veillez à ne pas vous trouver dans la zone de fermeture.
- Si quelqu'un est coincé, relâchez immédiatement la touche.



ou

- Actionnez brièvement la touche dans n'importe quelle direction pendant la fermeture automatique. Le processus de fermeture s'interrompt.

Si le toit ouvrant se bloque lors de sa fermeture et se rouvre légèrement:

- Immédiatement après une inversion automatique, tirez de nouveau la touche  vers le bas jusqu'au point de résistance et maintenez-la tirée jusqu'à ce que le toit ouvrant soit fermé. Le toit ouvrant est fermé avec une plus grande force.

Si le toit ouvrant se bloque une nouvelle fois lors de sa fermeture et se rouvre légèrement:

Problèmes	Causes et conséquences possibles et ► Solutions
	<ul style="list-style-type: none"> <li>► Répétez l'étape précédente. Le toit ouvrant est de nouveau fermé avec une plus grande force.</li> </ul>
<p><b>Véhicules équipés d'un toit ouvrant panoramique</b> : le toit ouvrant ou le store pare-soleil s'ouvre ou se ferme uniquement par à-coups.</p>	<ul style="list-style-type: none"> <li>► Tirez sur la touche  à plusieurs reprises jusqu'à ce que le toit ouvrant soit complètement fermé.</li> <li>► Tirez sur la touche  à plusieurs reprises jusqu'à ce que le store pare-soleil soit complètement fermé.</li> <li>► Ouvrez complètement le toit ouvrant avec le mouvement automatique, puis refermez-le.</li> </ul>

### Protection antivol

#### Fonctionnement de l'antidémarrage

L'antidémarrage empêche de démarrer le véhicule sans clé valable.

L'antidémarrage est activé automatiquement lorsque vous coupez le contact et désactivé lorsque vous mettez le contact.

Lorsque vous quittez le véhicule, prenez toujours la clé avec vous et verrouillez le véhicule. Si la clé reste dans le véhicule, n'importe qui peut lancer le moteur.

 Si le moteur ne démarre pas alors que la batterie de démarrage est chargée, il se peut que l'antidémarrage soit défectueux. Con-

tectez un point de service Mercedes-Benz ou appelez le 1-800 FOR MERCEdes (aux Etats-Unis) ou le 1-800-387-0100 (au Canada).

#### EDW (alarme antivol et antieffraction)

##### Fonctionnement de l'EDW

Lorsque l'EDW est activée, une alarme optique et une alarme sonore se déclenchent dans les situations suivantes:

- Ouverture d'une porte
- Ouverture du couvercle de coffre
- Ouverture du capot moteur

- Déclenchement de la protection volumétrique (→ page 91)
- Déclenchement de la protection antisoulèvement

L'EDW est activée automatiquement au bout de 10 secondes environ:

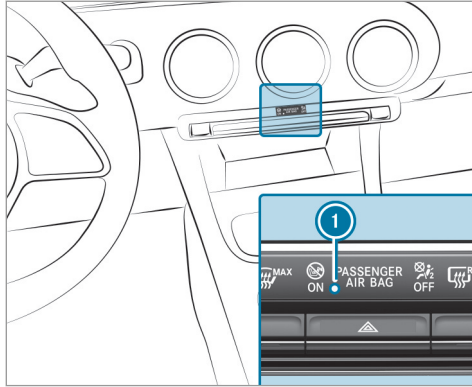

- après le verrouillage avec la clé
- après le verrouillage avec la fonction KEYLESS-GO



Lorsque l'EDW est activée, le voyant ❶ clignote. L'EDW est désactivée automatiquement:

- après le déverrouillage avec la clé
- après avoir appuyé sur la touche Start/Stop alors que la clé se trouve dans le vide-poches (→ page 140)
- après le déverrouillage avec la fonction KEYLESS-GO

#### Arrêt de l'alarme déclenchée par l'EDW

▶ Appuyez sur la touche ,  ou  de la clé.

ou

▶ Appuyez sur la touche Start/Stop alors que la clé se trouve dans le vide-poches (→ page 140).

#### Arrêt de l'alarme avec la fonction KEYLESS-GO:

▶ Saisissez la poignée de porte extérieure, avec la clé à l'extérieur du véhicule.

#### Activation et désactivation de la protection antisoulèvement

Système multimédia:

→  ▶ Réglages ▶ Schnellzugriff

▶ Activez ou désactivez Protection antisoulèv..

La protection antisoulèvement est réactivée dans les situations suivantes:

- Le véhicule est de nouveau déverrouillé.
- Une porte est ouverte.

- Le véhicule se verrouille de nouveau.

#### Fonctionnement de la protection volumétrique

❶ Cette fonction peut ne pas être disponible dans tous les pays.

Si la protection volumétrique est activée, une alarme optique et une alarme sonore se déclenchent lorsqu'un mouvement est détecté dans l'habitacle.



La protection volumétrique est activée automatiquement au bout de 10 secondes environ:

- après le verrouillage avec la clé
- après le verrouillage avec la fonction KEYLESS-GO

La protection volumétrique est uniquement activée si les composants suivants sont fermés:

- les portes
- le couvercle de coffre

La protection volumétrique est désactivée automatiquement:

- après avoir appuyé sur la touche  ou  de la clé
- après avoir appuyé sur la touche Start/Stop alors que la clé se trouve dans le vide-poches (→ page 140)
- après le déverrouillage avec la fonction KEYLESS-GO
- lorsque vous utilisez la fonction HANDS-FREE ACCESS

Un déclenchement intempestif de l'alarme peut se produire dans les situations suivantes:

- Objets mobiles à l'intérieur de l'habitacle (une mascotte, par exemple)
- Vitre latérale ouverte
- Toit ouvrant panoramique ouvert

### Activation et désactivation de la protection volumétrique

---

Système multimédia:

  **▶ Réglages ▶ Schnellzugriff**

 Activez ou désactivez **Protection volum..**

La protection volumétrique est réactivée dans les situations suivantes:

- Le véhicule est de nouveau déverrouillé.
- Une porte est ouverte.
- Le véhicule se verrouille de nouveau.

### Remarques relatives à la position assise correcte du conducteur

**⚠ ATTENTION** Risque d'accident en cas de modification des réglages du véhicule pendant la marche

Vous risquez de perdre le contrôle du véhicule dans les situations suivantes:

- si vous réglez le siège conducteur, l'appuie-tête, le volant ou le rétroviseur pendant la marche
- si vous bouclez votre ceinture de sécurité pendant la marche

▶ Avant de démarrer le moteur, réglez le siège conducteur, l'appuie-tête, le volant et le rétroviseur, et bouclez votre ceinture de sécurité.

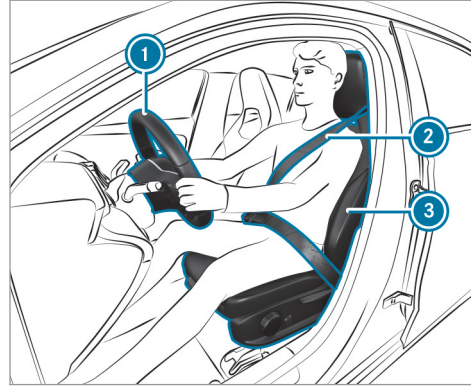

Tenez compte des remarques suivantes lorsque vous réglez le volant ①, la ceinture de sécurité ② et le siège conducteur ③ :

- Vos jambes ne sont pas complètement tendues et vous pouvez enfoncer aisément les pédales.
  - Votre tête est soutenue à hauteur des yeux et repose au centre de l'appuie-tête.
  - Vos bras sont légèrement pliés lorsque vous tenez le volant.
  - Vos jambes peuvent bouger librement.
  - Vous pouvez voir parfaitement tous les affichages sur le combiné d'instruments.
  - Vous avez une bonne vue d'ensemble de la circulation.
  - Votre ceinture de sécurité est tendue sur le corps et passe sur l'épaule pour la partie supérieure et dans le pli de l'aine pour la partie inférieure.
- Vous êtes assis le plus loin possible de l'airbag frontal du conducteur.
  - Vous adoptez une position assise droite.
  - Vos cuisses sont légèrement soutenues par le coussin d'assise.

## Sièges

### Réglage manuel des sièges avant (véhicules sans Pack Confort sièges)

**⚠ ATTENTION** Risque de coincement en cas de réglage des sièges par des enfants

Si des enfants règlent les sièges, ils risquent de se coincer, notamment lorsqu'ils sont sans surveillance.

- ▶ Lorsque vous quittez le véhicule, prenez toujours la clé avec vous et verrouillez le véhicule.
- ▶ Ne laissez jamais des enfants sans surveillance à l'intérieur du véhicule.

**⚠ ATTENTION** Risque de coincement lors du réglage des sièges

Si vous réglez un siège, vous risquez de vous coincer ou de coincer les autres occupants du véhicule, par exemple au niveau de la glissière du siège.

- ▶ Assurez-vous lors du réglage d'un siège que personne ne se trouve dans l'espace de manœuvre du siège et ne se coince une partie du corps.

Respectez les consignes de sécurité relatives aux «Airbags» et au «Transport des enfants».

**⚠ ATTENTION** Risque d'accident dû à un siège conducteur non verrouillé

Si un siège conducteur n'est pas verrouillé, il risque de se mettre en mouvement de manière inopinée pendant la marche.

Vous risquez de perdre le contrôle du véhicule.

- ▶ Vous devez toujours vous assurer que le siège conducteur est verrouillé avant de démarrer le véhicule.

**⚠ ATTENTION** Risque d'accident en cas de modification des réglages du véhicule pendant la marche

Vous risquez de perdre le contrôle du véhicule dans les situations suivantes:

- si vous réglez le siège conducteur, l'appuie-tête, le volant ou le rétroviseur pendant la marche
- si vous bouclez votre ceinture de sécurité pendant la marche

- ▶ Avant de démarrer le moteur, réglez le siège conducteur, l'appuie-tête, le volant et le rétroviseur, et bouclez votre ceinture de sécurité.

**⚠ ATTENTION** Risque de coincement dû à un manque de vigilance lors du réglage de la hauteur de siège

Si vous manquez de vigilance lors du réglage de la hauteur de siège, vous risquez de vous coincer ou de coincer les autres occupants du véhicule et, ce faisant, de vous blesser ou de blesser les autres occupants.



En particulier les enfants risquent d'actionner involontairement les touches pour le réglage électrique de siège et d'être coincés.

- ▶ Veillez à ce qu'il n'y ait ni main ni aucune autre partie du corps sous le mécanisme à levier du système de réglage des sièges lorsque vous déplacez le siège.

**⚠ ATTENTION** Risque de blessure dû à des appuie-tête non posés ou mal réglés

Si les appuie-tête ne sont pas posés ou correctement réglés, ils ne peuvent pas assurer la fonction de protection prévue.

Il y a un risque de blessure accru au niveau de la tête et de la nuque, par exemple en cas d'accident ou de freinage brutal.

- ▶ Roulez toujours avec les appuie-tête posés.
- ▶ Avant de prendre la route, veillez pour chaque occupant du véhicule à ce que la tête soit soutenue à hauteur des yeux et repose au centre de l'appuie-tête.

N'intervertissez pas les appuie-tête des sièges avant et arrière. Sinon, vous ne pouvez pas régler correctement la hauteur et l'inclinaison des appuie-tête.

Le réglage de l'approche des appuie-tête vous permet de régler l'appuie-tête de manière à ce qu'il soit le plus près possible de l'arrière de votre crâne.

**⚠ ATTENTION** Risque de blessure ou danger de mort dû à une mauvaise position du siège

La ceinture de sécurité ne peut pas offrir la protection prévue si le dossier se trouve pas presque à la verticale.

Dans ce cas, vous risquez de glisser sous la ceinture de sécurité lors d'un coup de frein ou d'un accident et de vous blesser par exemple au bas-ventre ou au cou.

- ▶ Réglez le siège correctement avant de prendre la route.
- ▶ Veillez toujours à ce que le dossier se trouve presque à la verticale et que la

partie supérieure de la ceinture passe sur le milieu de l'épaule.

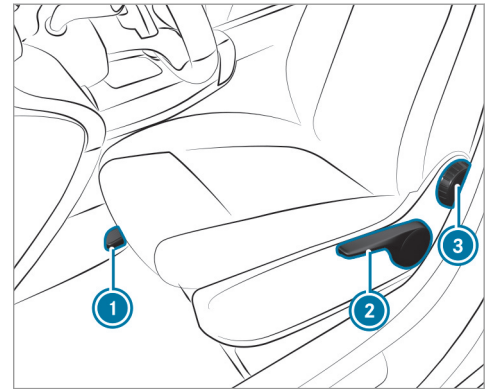

- ▶ **Réglage de l'approche de siège :** soulevez le levier ① et déplacez le siège jusqu'à la position souhaitée.

- ▶ Assurez-vous que le siège est verrouillé.

- ▶ **Réglage de la hauteur de siège :** tirez ou poussez le levier ② jusqu'à atteindre la position souhaitée.
- ▶ **Réglage de l'inclinaison de dossier :** tournez la molette ③ vers l'avant et vers l'arrière jusqu'à atteindre la position souhaitée.

### Réglage manuel des sièges avant (véhicules équipés du Pack Confort sièges)

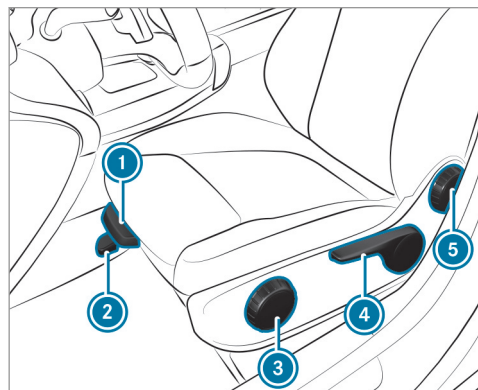

- ▶ **Réglage de la profondeur d'assise :** soulevez le levier ① et avancez ou reculez la partie avant du coussin d'assise.
- ▶ **Réglage de l'approche de siège :** soulevez le levier ② et déplacez le siège jusqu'à la position souhaitée.
- ▶ Assurez-vous que le siège est verrouillé.
- ▶ **Réglage de l'inclinaison d'assise :** tournez la molette ③ vers l'avant et vers l'arrière jusqu'à atteindre la position souhaitée.
- ▶ **Réglage de la hauteur de siège :** tirez ou poussez le levier ④ jusqu'à atteindre la position souhaitée.
- ▶ **Réglage de l'inclinaison de dossier :** tournez la molette ⑤ vers l'avant et vers l'arrière jusqu'à atteindre la position souhaitée.

### Réglage électrique des sièges avant

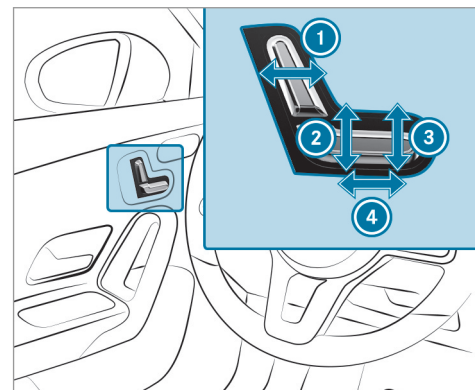

- ① Inclinaison de dossier
- ② Hauteur de siège
- ③ Inclinaison d'assise
- ④ Approche de siège

- ▶ Mémorisez les réglages avec la fonction mémoire (→ page 104).

## Réglage du soutien lombaire à 4 réglages

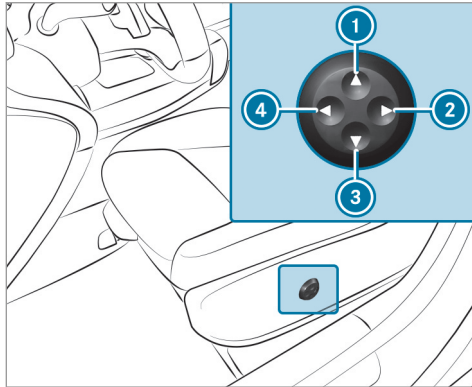

- ① Plus haut
- ② Moins prononcé
- ③ Plus bas
- ④ Plus prononcé

▶ Avec les touches ① à ④, vous pouvez adapter le galbe du dossier à votre colonne vertébrale.

## Appuie-tête

### Réglage manuel des appuie-tête des sièges avant

**⚠ ATTENTION** Risque d'accident en cas de modification des réglages du véhicule pendant la marche

Vous risquez de perdre le contrôle du véhicule dans les situations suivantes:

- si vous réglez le siège conducteur, l'appuie-tête, le volant ou le rétroviseur pendant la marche
  - si vous bouclez votre ceinture de sécurité pendant la marche
- ▶ Avant de démarrer le moteur, réglez le siège conducteur, l'appuie-tête, le volant et le rétroviseur, et bouclez votre ceinture de sécurité.

**⚠ ATTENTION** Risque de blessure dû à des appuie-tête non posés ou mal réglés

Si les appuie-tête ne sont pas posés ou correctement réglés, ils ne peuvent pas assurer la fonction de protection prévue.

Il y a un risque de blessure accru au niveau de la tête et de la nuque, par exemple en cas d'accident ou de freinage brutal.

- ▶ Roulez toujours avec les appuie-tête posés.
- ▶ Avant de prendre la route, veillez pour chaque occupant du véhicule à ce que la tête soit soutenue à hauteur des yeux et repose au centre de l'appuie-tête.

N'intervertissez pas les appuie-tête des sièges avant et arrière. Sinon, vous ne pouvez pas régler correctement la hauteur et l'inclinaison des appuie-tête.

Le réglage de l'approche des appuie-tête vous permet de régler l'appuie-tête de manière à ce qu'il soit le plus près possible de l'arrière de votre crâne.

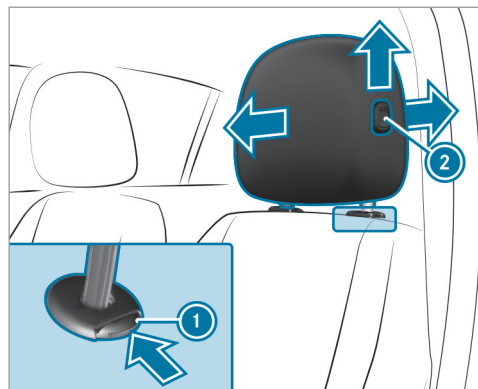

- ▶ **Plus haut** : appuyez sur le bouton de déverrouillage ① et tirez l'appuie-tête vers le haut.
- ▶ **Plus bas** : poussez sur le bouton de déverrouillage ① dans le sens de la flèche et abaissez l'appuie-tête.
- ▶ **Réglage vers l'avant** : appuyez sur le bouton de déverrouillage ② et tirez l'appuie-tête vers l'avant.

- ▶ **Réglage vers l'arrière** : appuyez sur le bouton de déverrouillage ② et poussez l'appuie-tête vers l'arrière.

#### Réglage manuel des appuie-tête des sièges arrière

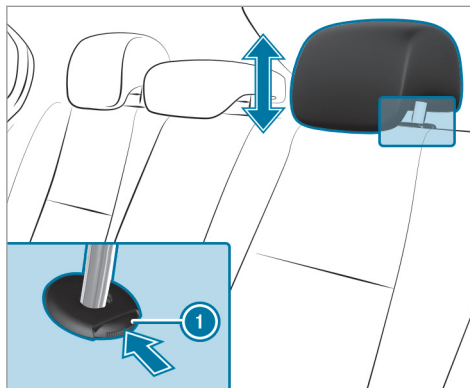



- ▶ **Plus haut** : tirez l'appuie-tête vers le haut.

- ▶ **Plus bas** : poussez sur le bouton de déverrouillage ① dans le sens de la flèche et abaissez l'appuie-tête.

#### Dépose et pose des appuie-tête des sièges arrière

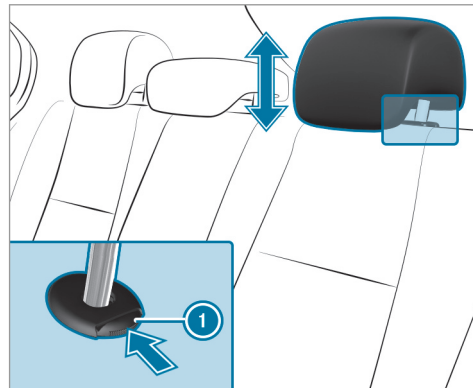
##### Dépose



- ▶ Déverrouillez le dossier de la banquette arrière et basculez-le légèrement vers l'avant .
- ▶ Tirez l'appuie-tête vers le haut jusqu'en butée.
- ▶ Appuyez sur le bouton de déverrouillage  dans le sens de la flèche et retirez l'appuie-tête.

#### Pose

- ▶ Mettez l'appuie-tête en place de manière à ce que la tige avec les crans se trouve à gauche, vu dans le sens de la marche.
- ▶ Enfoncez l'appuie-tête jusqu'à ce qu'il s'enclenche.
- ▶ Rabattez le dossier de la banquette arrière jusqu'à ce qu'il s'encliquette.

#### Configuration des réglages de siège

Système multimédia:

- ↳  ▶▶ Confort ▶▶ Confort d'assise
- ▶ Sélectionnez un siège.

#### Réglage des joues latérales du dossier

- ▶ Sélectionnez [Joues latérales](#).
- ▶ Réglez les coussins d'air.

#### Réglage du galbe du dossier dans la zone lombaire (soutien lombaire)

- ▶ Sélectionnez [Soutien lombaire](#).
- ▶ Réglez les coussins d'air.

#### Sélection du programme de massage pour les sièges avant

Système multimédia:

- ↳  ▶▶ Confort ▶▶ Massage
- ▶ Sélectionnez un siège.
- ▶ Sélectionnez [Massage par vagues](#) ou [Massage par pulsation](#).  
Le programme sélectionné est lancé.
- ▶ **Réglage de l'intensité du massage** : activez ou désactivez [Intensité élevée](#).

#### Réinitialisation des réglages de siège et de massage

Système multimédia:

- ↳  ▶▶ Confort ▶▶ Confort d'assise ▶▶ Réinitialiser

- ▶ Sélectionnez [Oui](#) ou [Non](#).

 Seuls les réglages du siège sélectionné sont réinitialisés.

#### Réglage de la cinétique de siège ENERGIZING

##### Conditions requises

- Ces fonctions sont uniquement disponibles pour les sièges à réglage entièrement électrique avec fonction mémoire.

Système multimédia:

- ↳  ▶▶ Confort ▶▶ Confort d'assise ▶▶ Cinétique de siège

La cinétique de siège ENERGIZING contribue à la santé du dos en modifiant la position assise pendant le trajet. La musculature et les articulations sont ainsi tour à tour sollicitées et soulagées par de petits mouvements du coussin et du dossier.

Il est possible de choisir entre trois programmes différents selon le temps de trajet prévu.

Vous disposez des programmes suivants:

- **Trajet court** (16 minutes)
- **Trajet moyen** (32 minutes)
- **Trajet long** (96 minutes)

▶ Sélectionnez un programme.  
Le programme sélectionné est lancé.

### Configuration du programme

- ▶ Sélectionnez **Réglages**.
- ▶ Sélectionnez **Dossier et assise**, **Dossier** ou **Assise**.
- ▶ **Véhicules équipés d'un siège multicon-tour** : activez ou désactivez **Soutien lombaire incl.**

### Mise en marche et arrêt du chauffage de siège

**⚠ ATTENTION** Risque de brûlure en cas de mise en marche répétée du chauffage de siège

Si vous mettez le chauffage de siège en marche de manière répétée, le coussin d'assise et le rembourrage de dossier peuvent devenir très chauds.

En cas de perception de la température ou d'aptitude à réagir aux températures élevées limitée, cela peut avoir des effets néfastes sur la santé ou même provoquer des blessures semblables à des brûlures.

▶ Ne mettez pas le chauffage de siège en marche de manière répétée.

**! REMARQUE** Endommagement des sièges par des objets ou documents lorsque le chauffage de siège est en marche

Lorsque le chauffage de siège est en marche, de la chaleur peut s'accumuler à cause d'ob-

jets ou de documents posés sur les sièges (coussins d'assise ou sièges enfant, par exemple). La surface d'assise risque alors d'être endommagée.

▶ Assurez-vous qu'aucun objet ou document ne se trouve sur les sièges lorsque le chauffage de siège est en marche.

### Conditions requises

- L'alimentation en tension est établie.

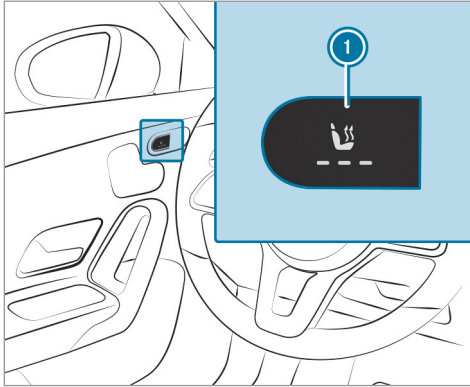

- ▶ **Mise en marche** : appuyez sur la touche ①. Tous les voyants sont allumés.
- ▶ **Réduction de la puissance** : appuyez sur la touche ① autant de fois qu'il est nécessaire pour atteindre le niveau de chauffage souhaité.  
En fonction du niveau de chauffage, 1 à 3 voyants s'allument.

▶ **Arrêt** : appuyez sur la touche ① autant de fois qu'il est nécessaire pour que tous les voyants soient éteints.

- ① Le chauffage de siège réduit automatiquement la puissance en passant d'un niveau de chauffage au suivant après 8, 10 et 20 minutes jusqu'à l'arrêt complet du chauffage de siège.

#### Mise en marche et arrêt de la ventilation de siège

##### Conditions requises

- L'alimentation en tension est établie.

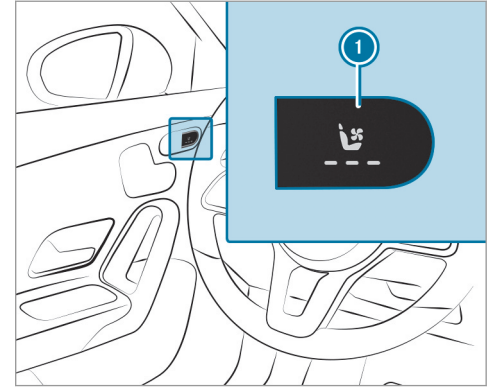

- ▶ **Mise en marche** : appuyez sur la touche ①. Tous les voyants sont allumés.
- ▶ **Réduction de la puissance** : appuyez sur la touche ① autant de fois qu'il est nécessaire pour atteindre le niveau de ventilation souhaité.  
En fonction du niveau de ventilation, 1 à 3 voyants s'allument.

- ▶ **Arrêt** : appuyez sur la touche ❶ autant de fois qu'il est nécessaire pour que tous les voyants soient éteints.

## Volant

### Réglage manuel du volant

- ▲ **ATTENTION** Risque d'accident en cas de modification des réglages du véhicule pendant la marche

Vous risquez de perdre le contrôle du véhicule dans les situations suivantes:

- si vous réglez le siège conducteur, l'appuie-tête, le volant ou le rétroviseur pendant la marche
- si vous bouclez votre ceinture de sécurité pendant la marche
- ▶ Avant de démarrer le moteur, réglez le siège conducteur, l'appuie-tête, le volant et le rétroviseur, et bouclez votre ceinture de sécurité.

- ▲ **ATTENTION** Risque de coincement en cas de réglage du volant par des enfants

Si des enfants règlent le volant, ils risquent de se coincer.

- ▶ Ne laissez jamais des enfants sans surveillance à l'intérieur du véhicule.
- ▶ Lorsque vous quittez le véhicule, prenez toujours la clé avec vous et verrouillez le véhicule.

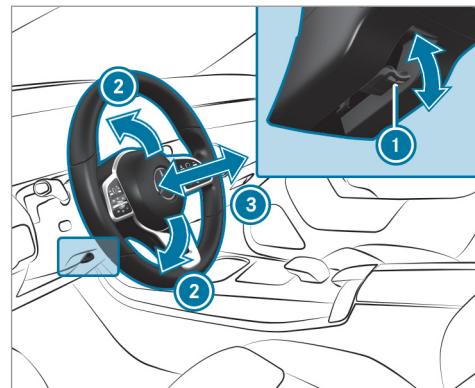

- ▶ Abaissez complètement le levier de déverrouillage ❶.  
La colonne de direction est déverrouillée.
- ▶ Réglez la hauteur ❷ et la distance ❸ par rapport au volant.
- ▶ Relevez complètement le levier de déverrouillage ❶.  
La colonne de direction est verrouillée.



- ▶ Essayez de déplacer le volant pour vérifier que la colonne de direction est bien verrouillée.

### Mise en marche et arrêt du chauffage du volant

#### Conditions requises

- Le contact est mis.

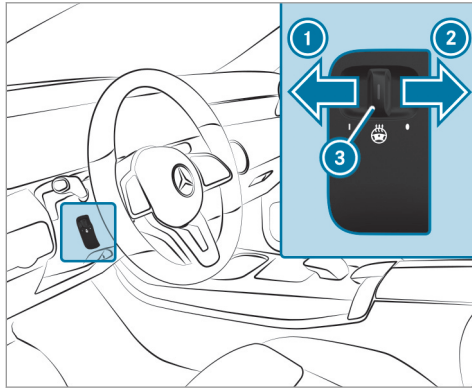

- ▶ **Mise en marche** : appuyez sur le contacteur en position ①.  
Le voyant ③ s'allume.
- ▶ **Arrêt** : appuyez sur le contacteur en position ②.  
Le voyant ③ s'éteint.

Lorsque vous coupez le contact, le chauffage du volant s'arrête.

### Aide à la montée et à la descente

#### Fonctionnement de l'aide à la montée et à la descente

- ⚠ **ATTENTION** Risque d'accident lors du démarrage pendant la procédure de réglage de l'aide à la descente

- Si vous démarrez alors que l'aide à la montée et à la descente effectue un réglage, vous risquez de perdre le contrôle du véhicule.

- ▶ Attendez toujours que la procédure de réglage soit terminée avant de démarrer.

- ⚠ **ATTENTION** Risque de coincement lors de la procédure de réglage de l'aide à la montée et à la descente

Lorsque l'aide à la montée et à la descente règle le volant et le siège conducteur, vous ou d'autres occupants du véhicule, en particulier des enfants, risquez d'être coincés.

- ▶ Assurez-vous lors de la procédure de réglage de l'aide à la montée et à la descente que personne ne se trouve dans l'espace de manœuvre du siège et du volant et ne se coince une partie du corps.

En cas de risque de coincement par le volant:

- ▶ Actionnez le levier de réglage du volant. La procédure de réglage s'arrête.

En cas de risque de coincement par le siège conducteur:

- ▶ Appuyez sur les contacteurs de réglage de siège.  
La procédure de réglage s'arrête.

Vous pouvez stopper la procédure de réglage en appuyant sur une des touches de position mémoire de la fonction mémoire.

**⚠ ATTENTION** Risque de coincement en cas d'activation de l'aide à la montée et à la descente par des enfants

Si des enfants activent l'aide à la montée et à la descente, il risquent de se coincer, notamment s'ils sont sans surveillance.

- ▶ Ne laissez jamais des enfants sans surveillance à l'intérieur du véhicule.
- ▶ Lorsque vous quittez le véhicule, prenez toujours la clé avec vous et verrouillez le véhicule.

Lorsque l'aide à la montée et à la descente est activée, le siège conducteur recule dans les cas suivants:

- Vous coupez le contact alors que la porte conducteur est ouverte.
- Vous ouvrez la porte conducteur alors que le contact est coupé.
- ① Le siège conducteur recule uniquement s'il ne se trouve pas déjà dans la plage de réglage arrière.

Le siège conducteur reprend la dernière position de marche dans les cas suivants:

- Vous mettez le contact alors que la porte conducteur est fermée.
- Vous fermez la porte conducteur alors que le contact est mis.

La dernière position de marche est mémorisée dans les cas suivants:

- Vous coupez le contact.
- Vous appelez les réglages de siège à l'aide de la fonction mémoire.

- Vous mémorisez le réglage de siège à l'aide de la fonction mémoire.

### Réglage de l'aide à la montée et à la descente

Système multimédia:

→  ▶ Réglages ▶ Fahrzeug ▶ Aide montée/desc.

- ▶ Activez ou désactivez la fonction.

### Utilisation de la fonction mémoire

**⚠ ATTENTION** Risque d'accident dû à l'utilisation de la fonction mémoire pendant la marche

Si vous utilisez la fonction mémoire côté conducteur pendant la marche, les mouvements que vous faites pour le réglage peuvent vous faire perdre le contrôle du véhicule.

- ▶ Utilisez la fonction mémoire côté conducteur uniquement lorsque le véhicule est à l'arrêt.

**⚠ ATTENTION** Risque de coincement en cas de réglage du siège avec la fonction mémoire

Lorsque la fonction mémoire règle le siège, vous ou d'autres occupants du véhicule, en particulier des enfants, risquez d'être coincés.

- ▶ Assurez-vous lors de la procédure de réglage de la fonction mémoire que personne ne se trouve dans l'espace de manœuvre du siège et ne se coince une partie du corps.
- ▶ Si quelqu'un est coincé, actionnez immédiatement une touche de position mémoire ou un contacteur de réglage des sièges.

**⚠ ATTENTION** Risque de coincement en cas d'activation de la fonction mémoire par des enfants

Si des enfants activent la fonction mémoire, il risquent de se coincer, notamment s'ils sont sans surveillance.

- ▶ Ne laissez jamais des enfants sans surveillance à l'intérieur du véhicule.
- ▶ Lorsque vous quittez le véhicule, prenez toujours la clé avec vous et verrouillez le véhicule.

La fonction mémoire peut être utilisée lorsque le contact est coupé.

La fonction mémoire vous permet de mémoriser et de rappeler les réglages de siège pour 3 personnes différentes au maximum.

Vous pouvez régler les systèmes suivants:

- Siège
- Galbe du siège
- Rétroviseurs extérieurs
- Affichage tête haute

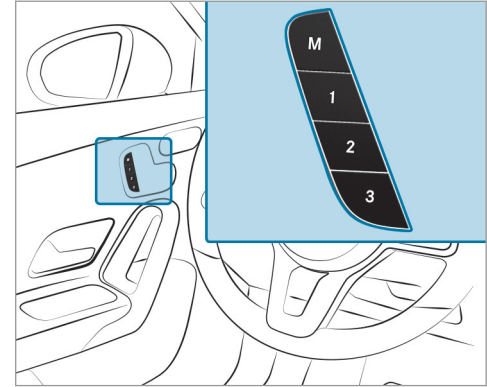

- ▶ **Mémorisation** : réglez le siège, le galbe du siège, l'affichage tête haute et les rétroviseurs extérieurs dans la position souhaitée.
- ▶ Appuyez sur la touche de mémorisation des réglages M, puis appuyez sur une des touches de position mémoire 1, 2 ou 3 dans les 3 secondes qui suivent.

► **Rappel** : appuyez sur une des touches de position mémoire 1, 2 ou 3 et maintenez-la brièvement appuyée.

Lorsque vous relâchez la touche, le siège avant, l'affichage tête haute, les rétroviseurs extérieurs et le galbe du siège reprennent automatiquement la dernière position mémorisée.

### Possibilités de rangement

#### Remarques relatives au chargement du véhicule

**⚠ ATTENTION** Risque d'intoxication dû aux gaz d'échappement

Les moteurs thermiques dégagent des gaz d'échappement toxiques, tels que du monoxyde de carbone. Si le couvercle de coffre est ouvert alors que le moteur tourne, des gaz d'échappement peuvent pénétrer dans l'habitacle, notamment pendant la marche.

► Arrêtez toujours le moteur avant d'ouvrir le couvercle de coffre.

► Ne roulez jamais avec un couvercle de coffre ouvert.

**⚠ ATTENTION** Risque de blessure dû à des objets non arrimés dans le véhicule

Si des objets, des bagages ou une partie du chargement ne sont pas arrimés du tout ou sont mal arrimés, ils risquent de glisser, se renverser ou être projetés et ainsi de heurter les occupants du véhicule.

Il y a risque de blessure, en particulier lors d'un freinage ou d'un changement brusque de direction.

- Rangez toujours les objets de manière à ce qu'ils ne puissent pas être projetés.
- Avant de prendre la route, arrimez les objets, les bagages ou le chargement afin d'empêcher tout glissement ou basculement.

**⚠ ATTENTION** Risque de blessure dû à un rangement inapproprié d'objets

Si vous rangez des objets de manière inappropriée dans l'habitacle du véhicule, ceux-ci peuvent glisser ou être projetés et ainsi heurter les occupants du véhicule. Par ailleurs, les porte-gobelets, les bacs de rangement ouverts et les réceptacles de téléphone portable pourraient, en cas d'accident, ne pas retenir les objets qui s'y trouvent.

Il y a risque de blessure, en particulier lors d'un freinage ou d'un changement brusque de direction.

- Rangez toujours les objets de manière à ce qu'ils ne puissent pas être projetés dans ces situations ou dans des situations similaires.
- Veillez toujours à ce qu'aucun objet ne dépasse des bacs de rangement, des filets à bagages ou des filets de rangement.
- Fermez les bacs de rangement verrouillables avant de prendre la route.

- ▶ Rangez et arrimez toujours les objets lourds, durs, pointus, tranchants, fragiles ou volumineux dans le coffre.

**ATTENTION** Risque de brûlure dû aux tubes et enjoliveurs de sorties d'échappement

Les tubes et les enjoliveurs de sorties d'échappement peuvent être brûlants. Vous risquez de vous brûler au contact de ces pièces.

- ▶ Soyez toujours particulièrement prudent lorsque vous vous trouvez à proximité des tubes et des enjoliveurs de sorties d'échappement.
- ▶ Laissez refroidir ces pièces avant de les toucher.

La tenue de route de votre véhicule dépend de la répartition de la charge. Lors du chargement, tenez compte par conséquent des remarques suivantes:

- Veillez à ce que la MTAC ou la charge autorisée sur les essieux ne soit pas dépassée du

fait de la charge utile, occupants compris. Les valeurs sont indiquées sur la plaque signalétique du véhicule qui se trouve sur le montant B du véhicule.

- Ne chargez pas plus haut que le bord supérieur des dossiers.
- Dans la mesure du possible, transportez toujours le chargement derrière les sièges inoccupés.
- Utilisez les anneaux d'arrimage pour arrimer les charges et chargez les uniformément.

## Bacs de rangement dans l'habitacle

### Vue d'ensemble des vide-poches avant

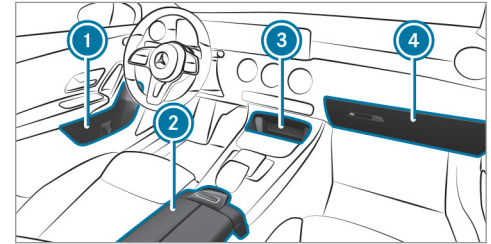

- 1 Bac de rangement dans les portes
- 2 Vide-poches dans l'accoudoir avec prise multimedia et USB
- 3 Vide-poches dans la console centrale avant avec prise USB et module de chargement pour la recharge sans fil du téléphone portable
- 4 Boîte à gants

### Verrouillage et déverrouillage de la boîte à gants

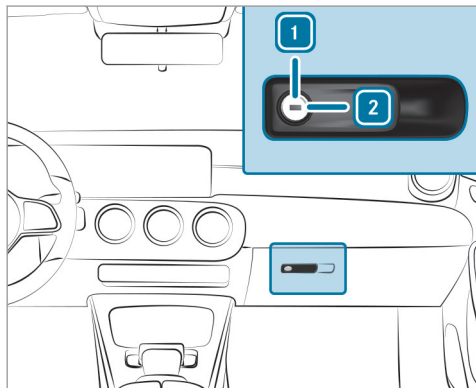

- ▶ Tournez la clé de secours d'un quart de tour vers la droite **2** (verrouillage) ou vers la gauche **1** (déverrouillage).

### Compartment de rangement pour documentation clientèle

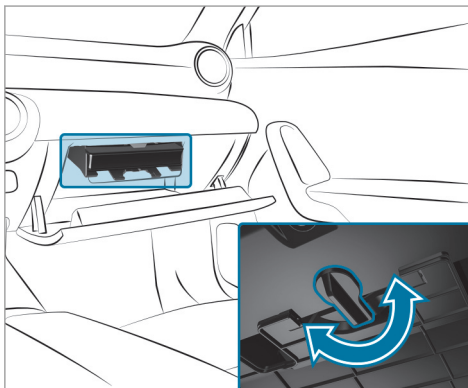

- ▶ **Ouverture** : tournez la poignée vers la gauche ou vers la droite.

### Ouverture du range-lunettes

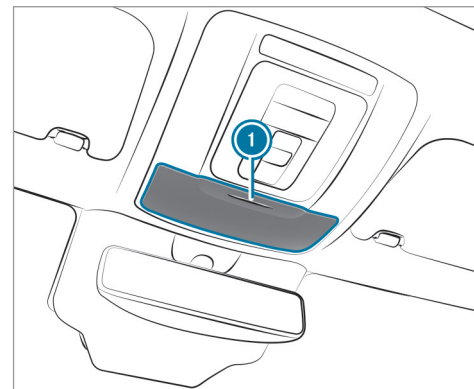

- ▶ Appuyez sur la touche **1**.

## Trappe de chargement d'objets longs dans la banquette arrière

### Basculement des dossiers de la banquette arrière vers l'avant

**⚠ ATTENTION** Risque d'accident si la banquette arrière/le siège arrière et le dossier ne sont pas verrouillés

Si la banquette arrière/le siège arrière et le dossier ne sont pas verrouillés, ils peuvent basculer vers l'avant, par exemple en cas de coups de frein ou d'accident.

- Dans ce cas, la banquette arrière/le siège arrière ou le dossier presse l'occupant du véhicule contre la ceinture de sécurité. La ceinture de sécurité n'est plus en mesure de vous apporter la protection prévue et risque de vous blesser.
- Les objets ou le chargement déposés dans le coffre/compartiment de chargement ne peuvent pas être retenus par le dossier.

- ▶ Avant chaque trajet, assurez-vous que le dossier et la banquette arrière/le siège arrière sont verrouillés.

Les dossiers des places extérieures et le dossier central peuvent être basculés séparément vers l'avant.

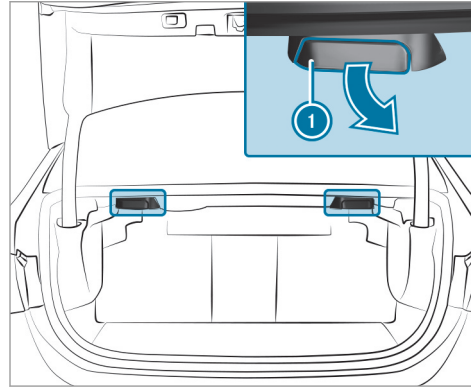

- ▶ **Véhicules équipés de la fonction mémoire** : lorsque vous basculez l'un des

dossiers arrière ou plusieurs dossiers arrière vers l'avant, le ou les sièges avant correspondants s'avancent légèrement, si nécessaire, afin d'éviter une collision.

- ▶ Enfoncez complètement les appuie-tête du dossier arrière, si nécessaire.
- ▶ **Dossiers gauche et droit** : tirez la poignée de déverrouillage ❶ droite ou gauche puis basculez le dossier correspondant vers l'avant.

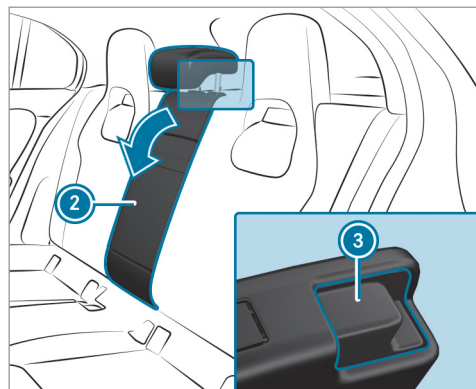

- ▶ **Dossier central** : tirez le dispositif de déverrouillage ③ du dossier ② vers l'avant.
- ▶ Basculez le dossier ② vers l'avant.
- ▶ Si nécessaire, reculez le siège conducteur ou passager.

### Basculement vers l'arrière des dossiers de la banquette arrière

! **REMARQUE** Endommagement de la ceinture de sécurité

La ceinture de sécurité risque d'être coincée lors du basculement vers l'arrière des dossiers et de ce fait endommagée.

▶ Veillez à ce que la ceinture de sécurité ne soit pas coincée lors du basculement vers l'arrière des dossiers.

- ▶ Si nécessaire, avancez le siège conducteur ou le siège passager.

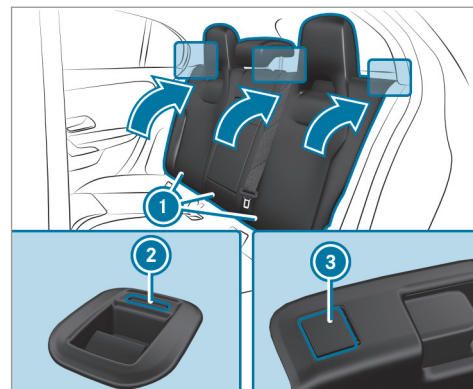

- ▶ Basculez le dossier correspondant ① vers l'arrière jusqu'à ce qu'il se verrouille.  
**Dossier gauche et droit** : l'indicateur rouge de verrouillage ② est visible si le dossier n'est pas encliqueté et verrouillé.  
**Dossier central** : l'indicateur rouge de verrouillage ③ est visible si le dossier n'est pas encliqueté et verrouillé.



### Blocage du déverrouillage du dossier central arrière

#### Conditions requises

- Les dossiers gauche et central sont emboîtés et reliés.

Pour protéger le coffre contre un accès par des personnes non autorisées, vous pouvez bloquer le déverrouillage du dossier central. Il peut alors seulement être basculé vers l'avant en même temps que le dossier gauche.

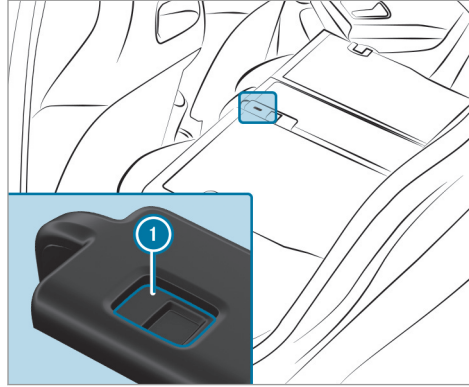

- ▶ Basculez les dossiers central et gauche vers l'avant.
- ▶ **Blocage** : poussez le verrou ① vers le haut. Le déverrouillage du dossier central est bloqué.
- ▶ **Déblocage** : poussez le verrou ① vers le bas.

### Vue d'ensemble des anneaux d'arrimage

Tenez compte des remarques relatives au chargement du véhicule (→ page 106).

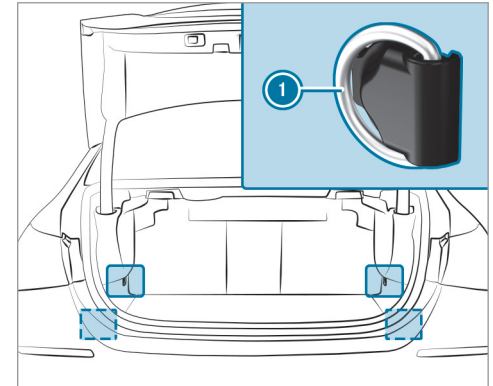

- ① Anneaux d'arrimage (véhicules avec trappe de chargement d'objets longs dans la banquette arrière)

### Ouverture et fermeture de l'espace de rangement sous le plancher de coffre

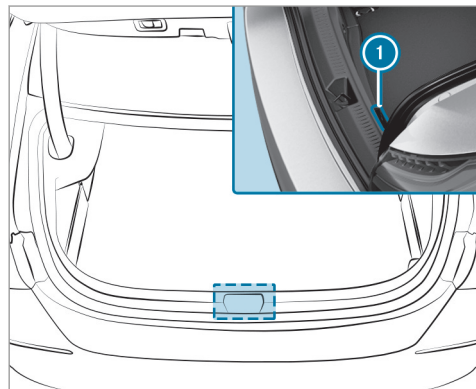

- ▶ **Ouverture** : soulevez le plancher de coffre par la prise ① et relevez-le.
- ▶ **Fermeture** : abaissez le plancher de coffre.

### Fixation des barres de toit

**⚠ ATTENTION** Risque d'accident en cas de dépassement de la charge maximale sur le toit

Lorsque vous chargez le toit, la position du centre de gravité du véhicule se relève et le comportement routier habituel ainsi que le comportement au braquage et au freinage du véhicule sont modifiés. Le véhicule s'incline plus fortement dans les virages et peut réagir plus difficilement aux braquages du volant.

Si vous dépassez la charge maximale sur le toit, le comportement routier ainsi que le comportement au braquage et au freinage du véhicule sont fortement compromis.

- ▶ Respectez impérativement la charge maximale sur le toit et adaptez votre style de conduite.

Vous trouverez la charge maximale sur le toit dans le chapitre «Caractéristiques techniques».

**!** **REMARQUE** Dommages sur le véhicule dus à l'utilisation de barres de toit non agréées

Le véhicule risque d'être endommagé en cas d'utilisation de barres de toit non testées et agréées pour Mercedes-Benz.

- ▶ Utilisez uniquement les barres de toit testées et agréées pour Mercedes-Benz.
- ▶ Lorsque des barres de toit sont montées, assurez-vous, en fonction de l'équipement du véhicule
  - de pouvoir relever complètement le toit ouvrant
  - de pouvoir ouvrir complètement le couvercle de coffre
- ▶ de disposer le chargement sur les barres de toit de telle façon qu'il ne puisse pas endommager le véhicule, même pendant la marche.

**!** **REMARQUE** Endommagement du toit ouvrant panoramique lorsque des barres de toit sont montées

Si vous ouvrez le toit ouvrant panoramique lorsque des barres de toit sont montées, il risque d'être endommagé par les barres de toit.

- ▶ N'ouvrez pas le toit ouvrant panoramique lorsque des barres de toit sont montées.

Vous pouvez soulever le toit ouvrant panoramique pour ventiler l'habitacle.

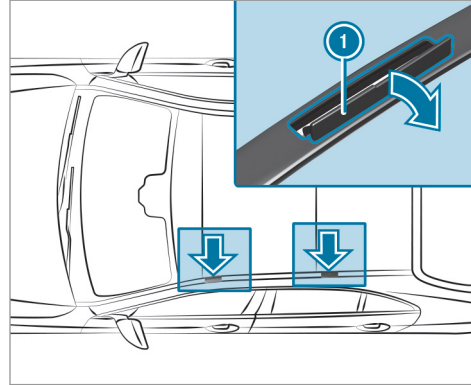

**!** **REMARQUE** Dommages causés aux caches

Les caches peuvent être endommagés ou rayés lors de leur ouverture.

- ▶ N'utilisez pas d'objets métalliques ou durs.

- ▶ Relevez avec précaution les caches ① dans le sens de la flèche.
- ▶ Fixez les barres de toit sur le toit aux points d'ancrage qui se trouvent sous les caches ①.
- ▶ Suivez les instructions de montage du fabricant des barres de toit.
- ▶ Arrimez le chargement sur les barres de toit.

### Porte-gobelets

#### Dépose et pose du porte-gobelet dans la console centrale (boîte automatique)

**!** **ATTENTION** - Risque d'accident et de blessure en cas d'utilisation du porte-gobelet pendant la marche

Le porte-gobelet ne peut pas bloquer de récipient pendant la marche.

Si vous utilisez un porte-gobelet pendant la marche, le récipient risque d'être projeté et des liquides peuvent être renversés. Les occupants du véhicule peuvent entrer en

contact avec le liquide et être brûlés, en particulier lorsque le liquide est chaud. Cela pourrait détourner votre attention de la circulation et vous risquez de perdre le contrôle du véhicule.

- ▶ Utilisez le porte-gobelet uniquement lorsque le véhicule est à l'arrêt.
- ▶ N'utilisez que des récipients adaptés aux porte-gobelets.
- ▶ Fermez le récipient, en particulier lorsque le liquide est chaud.

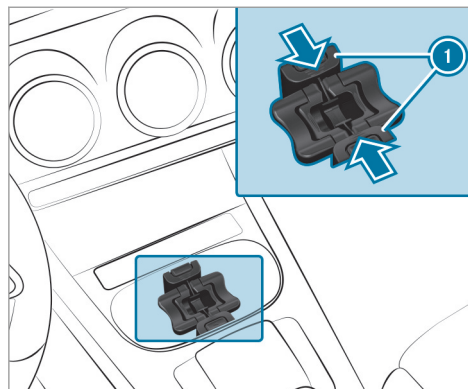

Porte-gobelet dans le vide-poches sans cache coulissant

- ▶ **Dépose :** poussez vers l'intérieur les étriers d'arrêt ① du porte-gobelet jusqu'à ce qu'ils se déverrouillent.
- ▶ Retirez le porte-gobelet du vide-poches par le haut.

- ① Vous pouvez retirer le porte-gobelet et le fond en caoutchouc situé en dessous pour les nettoyer, par exemple à l'eau claire et tiède.

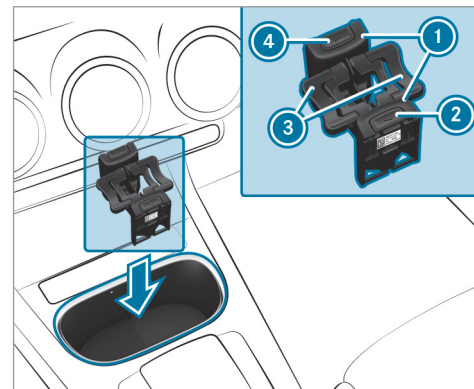

Porte-gobelet dans le vide-poches sans cache coulissant

- ▶ **Pose :** le cas échéant, ouvrez le cache coulissant du vide-poches et mettez en place le

porte-gobelet dans le vide-poches, comme représenté, avec l'autocollant orienté vers l'habitacle.

- ▶ Faites glisser le porte-gobelet dans le vide-poches, sur les baguettes.
- ▶ Poussez les étriers d'arrêt ① vers l'extérieur jusqu'à ce qu'ils s'emboîtent.
- ▶ Appuyez sur la touche ② et/ou la touche ④.
- ▶ Basculez les languettes ③ vers le haut.

ⓘ Les languettes du porte-gobelet peuvent être abaissées et emboîtées. La fonction de retenue du porte-gobelet n'est alors pas assurée.

### Ouverture et fermeture du porte-gobelets dans l'accoudoir arrière

❗ **REMARQUE** Endommagement de l'accoudoir arrière

Votre poids risque d'endommager l'accoudoir arrière sorti.

▶ Ne vous asseyez et ne vous appuyez pas sur l'accoudoir arrière.

❗ **REMARQUE** Endommagement du porte-gobelet

Le porte-gobelet risque d'être endommagé lorsque vous rabattez l'accoudoir arrière.

▶ Rabattez l'accoudoir arrière uniquement si le porte-gobelet est fermé.

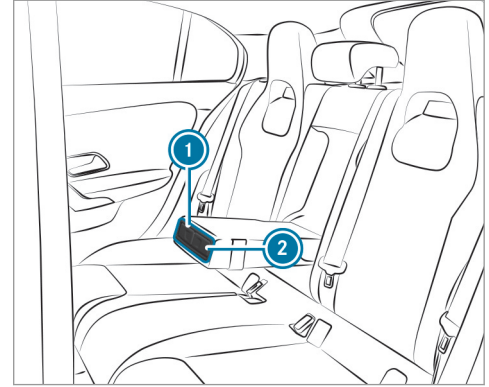

▶ **Ouverture** : appuyez sur le porte-gobelet ① ou ②.  
Le porte-gobelet ① ou ② sort automatiquement.

▶ **Fermeture** : repoussez le porte-gobelet ① ou ② jusqu'à ce qu'il soit verrouillé.

### Cendrier et allume-cigare

#### Utilisation de l'allume-cigare situé dans la console centrale avant

**⚠ ATTENTION** - Risque d'incendie et de blessure avec l'allume-cigare chaud

Vous risquez de vous brûler si vous touchez l'élément chauffant ou la douille de l'allume-cigare alors qu'ils sont chauds.

En outre, des matériaux inflammables peuvent s'enflammer

- si l'allume-cigare chaud tombe
  - si un enfant, par exemple, appuie l'allume-cigare chaud contre des objets
- ▶ Saisissez systématiquement l'allume-cigare par le bouton.
- ▶ Assurez-vous toujours que l'allume-cigare est hors de portée des enfants.
- ▶ Ne laissez jamais des enfants sans surveillance à l'intérieur du véhicule.

#### Conditions requises

- Le contact est mis.

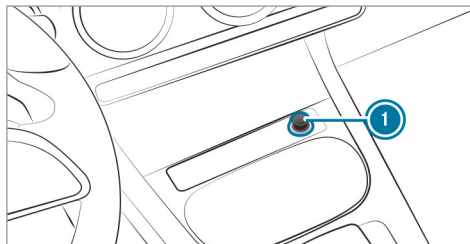

- ▶ Enfoncez l'allume-cigare ①.  
L'allume-cigare ressort dès que la spirale est incandescente.

#### Prises

#### Utilisation de la prise 12 V située dans la console centrale avant

#### Conditions requises

- Seuls des appareils dont la puissance n'est pas supérieure à 180 W (15 A) sont autorisés.

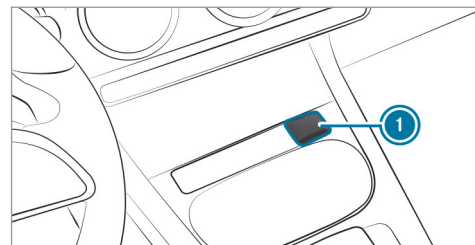

- ▶ Relevez le couvercle ① de la prise.  
▶ Branchez la fiche de l'appareil.

**Prise 12 V située dans le vide-poches avec cache coulissant** : si un appareil est branché sur la prise 12 V, laissez le couvercle du vide-poches ouvert.

### Utilisation de la prise 115 V située à l'arrière

**⚠ DANGER** Danger de mort en cas de câble de raccordement ou de prise électrique endommagés

Lorsqu'un appareil approprié est branché, une haute tension est appliquée sur la prise 115 V. Si le câble de raccordement ou la prise 115 V est sorti(e) du revêtement, est endommagé(e) ou mouillé(e), vous pouvez recevoir une décharge électrique.

- ▶ Utilisez uniquement un câble de raccordement sec et non endommagé.
- ▶ Assurez-vous, lorsque le contact est coupé, que la prise 115 V est sèche.
- ▶ Faites immédiatement contrôler ou remplacer toute prise 115 V sortie de son revêtement ou endommagée par un atelier qualifié.
- ▶ Ne branchez jamais le câble de raccordement dans une prise 115 V sortie de son revêtement ou endommagée.

**⚠ DANGER** Danger de mort en cas de manipulation incorrecte de la prise

Vous pouvez recevoir une décharge électrique

- si vous touchez l'intérieur de la prise
  - si vous branchez un appareil ou introduisez des objets inappropriés dans la prise
- ▶ Ne branchez sur la prise que des appareils appropriés.

#### Conditions requises

- Les appareils doivent être dotés d'une fiche adaptée qui satisfait aux normes en vigueur dans le pays où vous vous trouvez.
- Seuls des appareils dont la puissance n'est pas supérieure à 150 W sont autorisés.
- Les multiprises ne sont pas autorisés.

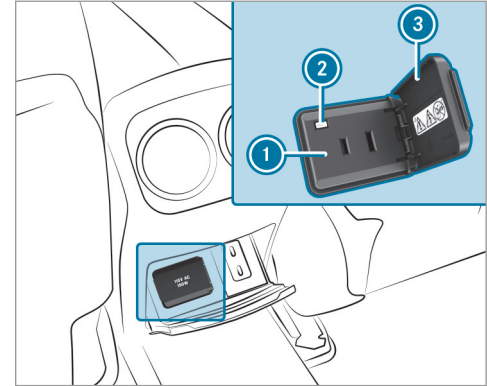

- ▶ Ouvrez la trappe ③.
- ▶ Branchez la fiche de l'appareil sur la prise 115 V ①.  
Le voyant ② s'allume lorsque la tension du réseau de bord est suffisante.

### Utilisation de la prise 230 V située à l'arrière

**⚠ DANGER** Danger de mort en cas de câble de raccordement ou de prise endommagés

Lorsqu'un appareil approprié est branché, une haute tension est appliquée sur la prise 230 V. Si le câble de raccordement ou la prise 230 V est sorti(e) du revêtement, est endommagé(e) ou mouillé(e), vous pouvez recevoir une décharge électrique.

- ▶ Utilisez uniquement un câble de raccordement sec et non endommagé.
- ▶ Assurez-vous, contact coupé, que la prise 230 V est sèche.
- ▶ Faites immédiatement contrôler ou remplacer toute prise 230 V sortie de son revêtement ou endommagée par un atelier qualifié.
- ▶ Ne branchez jamais le câble de raccordement dans une prise 230 V sortie de son revêtement ou endommagée.

**⚠ DANGER** Danger de mort en cas de manipulation incorrecte de la prise

Vous pouvez recevoir une décharge électrique

- si vous touchez l'intérieur de la prise
  - si vous branchez un appareil ou introduisez des objets inappropriés dans la prise
- ▶ Ne branchez sur la prise que des appareils appropriés.

#### Conditions requises

- Les appareils doivent être dotés d'une fiche adaptée qui satisfait aux normes en vigueur dans le pays où vous vous trouvez.
- Seuls des appareils dont la puissance n'est pas supérieure à 150 W sont autorisés.
- Les multiprises ne sont pas autorisées.

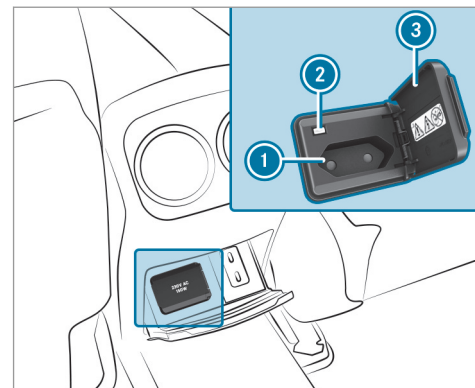

- ▶ Ouvrez la trappe ③.
- ▶ Branchez la fiche de l'appareil sur la prise 230 V ①.  
Le voyant ② s'allume lorsque la tension du réseau de bord est suffisante.



### Utilisation de la prise 12 V située dans le coffre

#### Conditions requises

- Seuls des appareils dont la puissance n'est pas supérieure à 180 W (15 A) sont branchés.

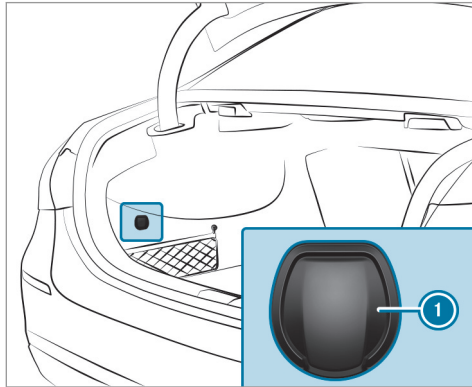

- ▶ Relevez le couvercle ① de la prise et branchez la fiche de l'appareil.

### Prise USB située à l'arrière

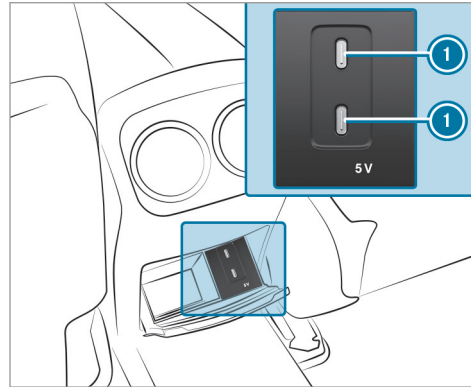

Lorsque le contact est mis, vous pouvez recharger un appareil USB sur les prises USB ① à l'aide d'un câble de charge adapté (téléphone portable, par exemple).

### Pose et dépose du tapis de sol

**⚠ ATTENTION** Risque d'accident dû à des objets se trouvant sur le plancher côté conducteur

Les objets éventuellement posés sur le plancher côté conducteur risquent d'entraver la course de la pédale ou de bloquer une pédale si celle-ci est enfoncée.

Cela compromet la sécurité de fonctionnement et la sécurité routière du véhicule.

- ▶ Rangez tous les objets en lieu sûr dans le véhicule afin d'éviter qu'ils ne se retrouvent sur le plancher côté conducteur.
- ▶ Fixez toujours les tapis de sol conformément aux prescriptions afin de ne pas entraver la course des pédales.
- ▶ N'utilisez pas de tapis de sol non fixés et ne superposez pas plusieurs tapis de sol.

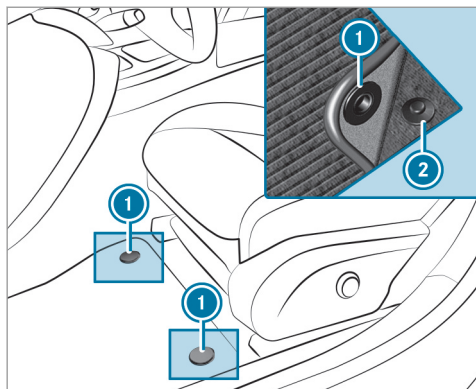

► Enlevez le tapis de sol.

- **Pose** : poussez vers l'arrière le siège correspondant et placez le tapis de sol dans l'espace jambes.
- Enfoncez les boutons-pression ① sur les ergots ②.
- Réglez le siège correspondant.
- **Dépose** : détachez le tapis de sol des ergots ②.

## Eclairage extérieur

### Remarques relatives aux systèmes d'éclairage et à votre responsabilité

Les différents systèmes d'éclairage du véhicule sont uniquement des aides au conducteur. C'est le conducteur qui est responsable de l'éclairage correct du véhicule en fonction de la luminosité et des conditions de visibilité ambiantes, des dispositions légales ainsi que des conditions de circulation.

## Commutateur d'éclairage

### Commande du commutateur d'éclairage

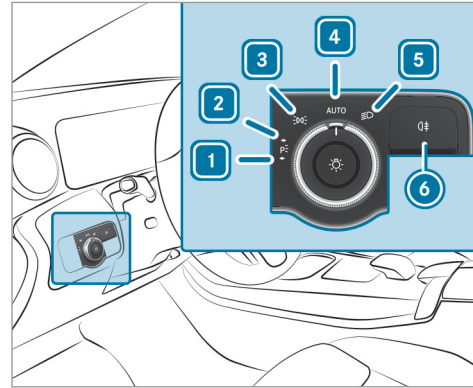

- 1 Feux de stationnement gauches
- 2 Feux de stationnement droits
- 3 Feux de position et éclairage de la plaque d'immatriculation

- 4 **AUTO** Eclairage extérieur automatique (réglage par défaut du commutateur d'éclairage)
- 5 Feux de croisement/feux de route
- 6 Allumage et extinction de l'éclairage antibrouillard arrière

Lors de l'activation des feux de croisement, le voyant des feux de position est désactivé et remplacé par le voyant des feux de croisement .

▶ Immobilisez toujours le véhicule dans un lieu sûr et suffisamment éclairé, conformément aux dispositions légales.

**!** **REMARQUE** Décharge de la batterie due à l'utilisation des feux de position

L'utilisation des feux de position pendant plusieurs heures sollicite fortement la batterie.

▶ Si possible, allumez les feux de stationnement droits ou gauches .

En cas de forte décharge de la batterie, les feux de position ou de stationnement s'éteignent automatiquement afin d'assurer le prochain démarrage du véhicule.

L'éclairage extérieur (à l'exception des feux de position et feux de stationnement) s'éteint automatiquement lorsque vous ouvrez la porte conducteur.

- Veuillez tenir compte des remarques sur l'éclairage de proximité (→ page 126).

### Fonctionnement de l'éclairage extérieur automatique

Les feux de position, les feux de croisement et l'éclairage de jour s'allument et s'éteignent automatiquement en fonction de l'état d'allumage et de la luminosité ambiante.

**⚠ ATTENTION** Risque d'accident en cas de mauvaise visibilité due à l'extinction des feux de croisement

Si le commutateur d'éclairage se trouve sur **AUTO**, les feux de croisement ne s'allument pas automatiquement en cas de brouillard,

de chutes de neige ou d'intempéries pouvant gêner la visibilité tels que les embruns.

- ▶ Dans ces situations, tournez le commutateur d'éclairage sur

L'éclairage extérieur automatique est une fonction conçue uniquement pour vous aider. Vous êtes responsable de l'éclairage de votre véhicule.

### Allumage et extinction de l'éclairage anti-brouillard arrière

#### Conditions requises

- Le commutateur d'éclairage se trouve en position ou **AUTO**.
- ▶ Appuyez sur la touche

Tenez compte des dispositions légales et réglementaires spécifiques au pays, relatives à l'utilisation du feu antibrouillard arrière.

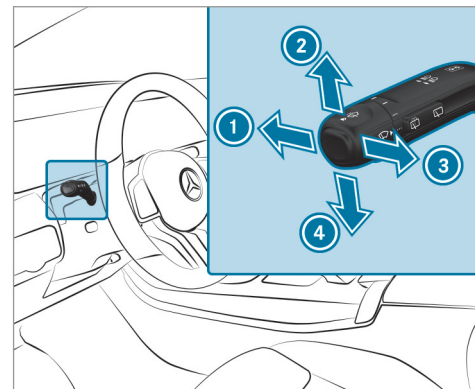

### Utilisation du commodo d'éclairage



- 1 Feux de route
- 2 Clignotants droits
- 3 Appel de phares
- 4 Clignotants gauches

- ▶ Activez la fonction souhaitée à l'aide du commodo.

### Feux de route

- ▶ **Allumage** : tournez le commutateur d'éclairage sur  ou sur **AUTO**.
  - ▶ Appuyez sur le commodo dans le sens de la flèche ❶.
- Lors de l'activation des feux de route, le voyant des feux de croisement  est désactivé et remplacé par le voyant des feux de route .
- ▶ **Extinction** : poussez le commodo dans le sens de la flèche ❶ ou tirez-le dans le sens de la flèche ❸.

### Appel de phares

- ▶ Tirez le commodo dans le sens de la flèche ❸.

### Clignotants

- ▶ **Clignotement bref** : actionnez brièvement le commodo dans le sens de la flèche ❷ ou de la flèche ❹ jusqu'au point de résistance. Les clignotants correspondants s'allument 3 fois.

- ▶ **Clignotement continu** : actionnez le commodo dans le sens de la flèche ❷ ou de la flèche ❹ au-delà du point de résistance.

### Allumage et extinction des feux de détresse

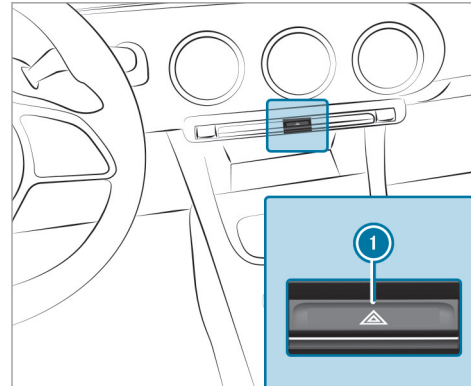

- ▶ Appuyez sur la touche ❶.

### Éclairage d'intersection

#### Fonctionnement de l'éclairage d'intersection

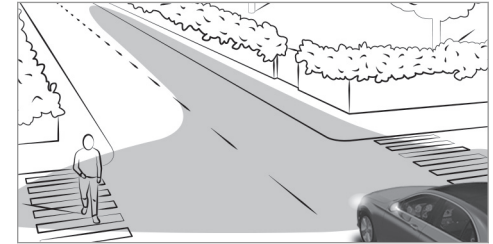

L'éclairage d'intersection augmente considérablement l'angle d'éclairage de la chaussée qu'emprunte le véhicule et permet ainsi de mieux repérer les virages serrés, par exemple. Il peut uniquement être activé lorsque les feux de croisement sont allumés.

La fonction est activée :

- si vous roulez à moins de 25 mph (40 km/h) et que les clignotants sont allumés ou que le volant est braqué

- si vous roulez entre 25 mph (40 km/h) et 45 mph (70 km/h) et que le volant est braqué

**Fonction carrefour giratoire et fonction carrefour :** l'éclairage d'intersection est activé des 2 côtés. L'activation s'effectue sur la base de l'évaluation de la position GPS actuelle du véhicule. Il reste activé jusqu'à ce que vous ayez quitté le rond-point ou le carrefour.

### Assistant de feux de route adaptatif

#### Fonctionnement de l'assistant de feux de route adaptatif

**⚠ ATTENTION** Risque d'accident bien que l'assistant de feux de route adaptatif soit activé

L'assistant de feux de route adaptatif ne réagit pas aux usagers suivants:

- Usagers qui n'ont pas d'éclairage propre, tels que les piétons

- Usagers dont l'éclairage est faible, tels que les cyclistes
- Usagers dont l'éclairage est masqué, par exemple par une glissière de sécurité

Dans de très rares cas, l'assistant de feux de route adaptatif ne réagit pas ou pas à temps aux autres usagers équipés d'un éclairage propre.

Dans ces situations ou dans des situations similaires, l'allumage des feux de route automatiques n'est alors pas désactivé ou est tout de même activé.

- ▶ Soyez toujours attentif aux conditions de circulation et éteignez les feux de route à temps.

#### Limites système

L'assistant de feux de route adaptatif ne peut pas tenir compte des conditions routières et météorologiques ni des conditions de circulation.

La détection peut être limitée:

- lorsque les conditions de visibilité sont mauvaises (en cas de brouillard, de forte pluie ou de chutes de neige, par exemple)
- lorsque les capteurs sont encrassés ou masqués

L'assistant de feux de route adaptatif est uniquement un système d'aide. Vous êtes responsable de l'éclairage correct du véhicule en fonction de la luminosité et des conditions de visibilité ambiantes ainsi que des conditions de circulation.

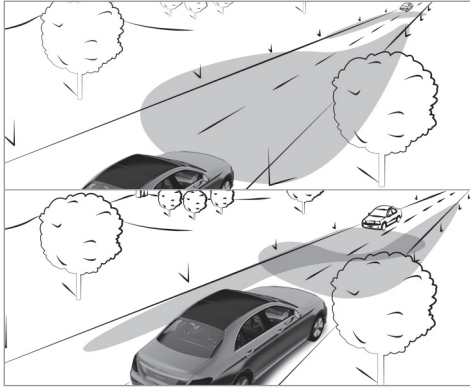

L'assistant de feux de route adaptatif commute automatiquement entre:

- Feux de croisement
- Feux de route

Si vous roulez à plus de 19 mph (30 km/h):

- Si aucun autre usager n'est détecté, les feux de route s'allument automatiquement.

Les feux de route s'éteignent automatiquement:

- si vous roulez à moins de 16 mph (25 km/h)
- lorsque d'autres usagers sont détectés
- si l'éclairage des routes est suffisant

Si vous roulez à plus de 31 mph (50 km/h):

- La portée de l'éclairage des feux de croisement est réglée automatiquement en fonction de la distance par rapport aux autres usagers.

Le capteur optique du système se trouve derrière le pare-brise, au niveau de l'unité de commande au toit.

#### Activation et désactivation de l'assistant de feux de route adaptatif

- ▶ **Activation :** tournez le commutateur d'éclairage sur **AUTO**.
- ▶ Allumez les feux de route par l'intermédiaire du commodo. Lorsque les feux de route s'allument automatiquement dans l'obscurité, le voyant  qui se trouve sur l'écran multifonction s'allume.

- ▶ **Désactivation :** éteignez les feux de route par l'intermédiaire du commodo.

#### Réglage de la durée d'extinction temporisée de l'éclairage extérieur

##### Conditions requises

- Le commutateur d'éclairage se trouve sur **AUTO**.

Système multimédia:

 ▶ Réglages ▶ Eclairage ▶ Temp. éclairage ext.

Lorsque vous arrêtez le véhicule, l'éclairage extérieur est activé pendant le temps réglé.

- ▶ Réglez une durée d'extinction temporisée.

## Activation et désactivation de l'éclairage de proximité

Système multimédia:

→  ► Réglages ► Eclairage ► Eclair. zone envir.

L'éclairage extérieur s'éteint 40 secondes après le déverrouillage du véhicule. Au démarrage du véhicule, l'éclairage de proximité est désactivé et l'éclairage extérieur automatique est activé.





► Activez ou désactivez la fonction.

## Eclairage intérieur

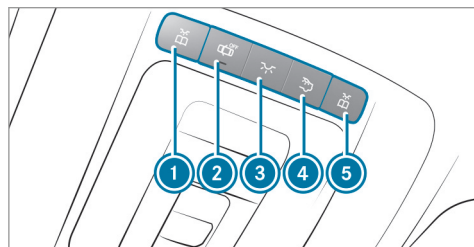
### Réglage de l'éclairage intérieur

#### Unité de commande au toit avant



- ①  Spot de lecture avant, gauche
- ②  Commande automatique de l'éclairage intérieur
- ③  Eclairage intérieur avant
- ④  Eclairage intérieur arrière
- ⑤  Spot de lecture avant, droite

► **Allumage et extinction** : appuyez sur la touche correspondante ① - ⑤.

#### Unité de commande incorporée à la poignée de maintien

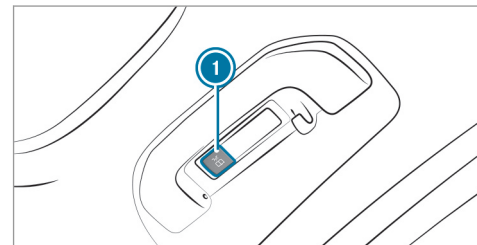

- ①  Spot de lecture à l'arrière

► **Allumage et extinction** : appuyez sur la touche ①.



## Réglage de l'éclairage d'ambiance

Système multimédia:

↳  » Réglages » Eclairage » Eclairage d'ambiance

### Réglage de la couleur et de la luminosité

- ▶ Sélectionnez [Réglages](#).
- ▶ Réglez les valeurs de couleur et de luminosité.
- ⓘ 64\_couleurs sont disponibles.

### Activation de la luminosité pour les zones

- ▶ Sélectionnez [Réglages](#).
- ▶ Sélectionnez [Zones de luminosité](#).
- ▶ Activez ou désactivez la fonction.  
Les zones [ACCENT](#), [AMBIANCE](#) et [BUSES](#) peuvent être réglées séparément.
- ⓘ En fonction de l'équipement du véhicule, certaines zones peuvent ne pas être disponibles.

### Activation de l'éclairage multicolore

- ▶ Sélectionnez [Réglages](#).

- ▶ Sélectionnez [Multicolore](#).
- ▶ Activez ou désactivez la fonction.  
Dix combinaisons de couleur pré-réglées sont disponibles.

### Activation de l'animation multicolore

- ▶ Sélectionnez [Animation multicolore](#).
- ▶ Activez ou désactivez la fonction.  
La combinaison de couleur réglée varie en fonction d'un rythme défini.

### Activation de l'éclairage d'accueil

- ▶ Sélectionnez [Bienvenue](#).
- ▶ Activez ou désactivez la fonction.  
L'éclairage intérieur s'effectue dans une mise en scène spéciale à l'ouverture du véhicule.

### Activation de la fonction d'adaptation au réglage de la climatisation

- ▶ Sélectionnez [Climatisation](#).
- ▶ Activez ou désactivez la fonction.  
Lorsque le réglage de la température du véhicule est modifié, la couleur de l'éclairage d'ambiance change brièvement.

## Activation et désactivation de la durée d'extinction temporisée

Système multimédia:



↳  » Réglages » Eclairage » Temp. éclairage int.

- ▶ Activez ou désactivez la durée d'extinction temporisée.

## Essuie-glaces et lave-glace

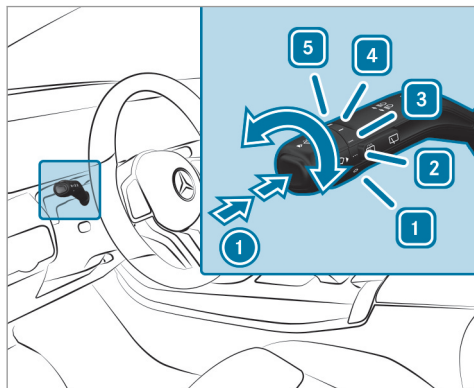
### Mise en marche et arrêt des essuie-glaces du pare-brise





- ①  Balayage unique/balayage avec liquide de lave-glace
- ① 0 Arrêt des essuie-glaces
- ②  Balayage intermittent normal

Véhicules équipés d'un capteur de pluie:  
balayage automatique normal



- ③  Balayage intermittent fréquent

Véhicules équipés d'un capteur de pluie:  
balayage automatique fréquent

- ④  Balayage continu lent
- ⑤  Balayage continu rapide

▶ Tournez le commodo sur la position correspondante ① - ⑤.

▶ **Balayage unique/balayage avec liquide de lave-glace** : appuyez sur la touche du commodo dans le sens de la flèche ①.

-  Balayage unique
-  Balayage avec liquide de lave-glace

### Remplacement des balais d'essuie-glace du pare-brise

**⚠ ATTENTION** Risque de coincement lors du remplacement des balais d'essuie-glace par la mise en marche des essuie-glaces

Si les essuie-glaces se mettent en marche lors du remplacement des balais d'essuie-glace, vous risquez d'être coincé par le bras d'essuie-glace.

- ▶ Veillez à toujours arrêter les essuie-glaces et couper le contact avant de remplacer les balais d'essuie-glace.

### Mise des bras d'essuie-glace en position de remplacement

- ▶ Mettez le contact et coupez-le immédiatement.
- ▶ Appuyez pendant 3 secondes environ sur la touche  du commodo dans les

15 secondes qui suivent environ  
(→ page 128).

Les bras d'essuie-glace se mettent en position de remplacement.

### Dépose des balais d'essuie-glace

- ▶ Ecartez les bras d'essuie-glace du pare-brise.

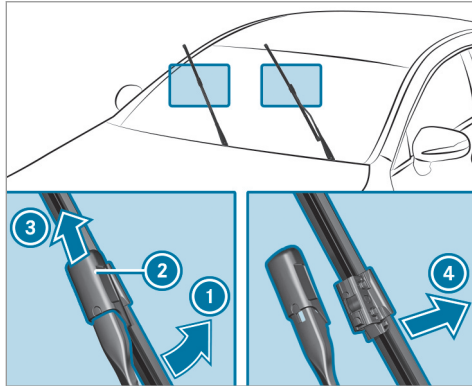



- ▶ Tenez le bras d'essuie-glace d'une main. Avec l'autre main, repoussez le balai

d'essuie-glace du bras d'essuie-glace dans le sens de la flèche ① jusqu'en butée.

- ▶ Poussez le verrou ② dans le sens de la flèche ③ jusqu'à ce qu'il s'encliquette en position de dépose.
- ▶ Retirez le balai d'essuie-glace du bras d'essuie-glace dans le sens de la flèche ④.

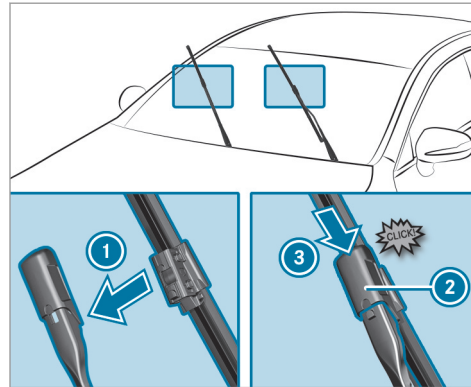
### Pose des balais d'essuie-glace



- ▶ Insérez le nouveau balai d'essuie-glace dans le bras d'essuie-glace, dans le sens de la flèche ①.
- ▶ Poussez le verrou ② dans le sens de la flèche ③ jusqu'à ce qu'il s'encliquette en position de verrouillage.
- ▶ Vérifiez que le balai d'essuie-glace est bien fixé.
- ▶ Rabattez les bras d'essuie-glace sur le pare-brise.
- ▶ Mettez le contact.
- ▶ Appuyez sur la touche  du commodo (→ page 128). Les bras d'essuie-glace se remettent dans la position initiale.

### Indicateur d'encrassement

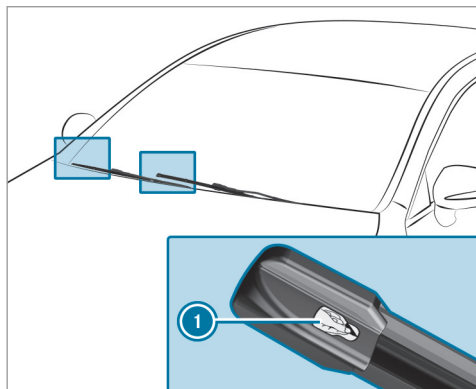

► Retirez le film de protection ① de l'indicateur d'encrassement situé à l'extrémité des balais d'essuie-glace nouvellement montés.

Les balais d'essuie-glace doivent être remplacés lorsque l'indicateur d'encrassement passe du noir au jaune.

① La durée du changement de couleur varie en fonction des conditions d'utilisation.

### Rétroviseurs

#### Commande des rétroviseurs extérieurs

**⚠ ATTENTION** Risque d'accident en cas de modification des réglages du véhicule pendant la marche

Vous risquez de perdre le contrôle du véhicule dans les situations suivantes:

- si vous réglez le siège conducteur, l'appuie-tête, le volant ou le rétroviseur pendant la marche
- si vous bouclez votre ceinture de sécurité pendant la marche

► Avant de démarrer le moteur, réglez le siège conducteur, l'appuie-tête, le volant et le rétroviseur, et bouclez votre ceinture de sécurité.

**⚠ ATTENTION** Risque d'accident lié à une erreur d'appréciation de la distance lors de l'utilisation du rétroviseur côté passager

Le rétroviseur extérieur côté passager donne une image réduite. Les objets visibles sont plus près qu'ils ne le paraissent.

Vous pouvez vous tromper dans l'appréciation de la distance qui vous sépare des véhicules qui vous suivent, par exemple lors d'un changement de file.

► Par conséquent, assurez-vous toujours que la distance réelle par rapport aux véhicules qui vous suivent est suffisante en jetant un coup d'œil par-dessus votre épaule.

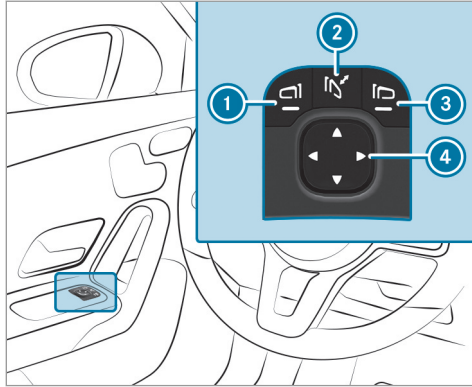

- ▶ **Rabattement et déploiement** : appuyez brièvement sur la touche ②.
- ▶ **Réglage** : sélectionnez le rétroviseur extérieur à régler avec les touches ① ou ③.
- ▶ Réglez la position du miroir avec la touche ④.

ⓘ Lorsque la batterie a été débranchée ou déchargée, vous devez réinitialiser les rétro-

visseurs extérieurs. Ce n'est qu'ainsi que le rabattement automatique des rétroviseurs fonctionne.

- ▶ **Réinitialisation** : appuyez brièvement sur la touche ②.  
Pour remboîter un rétroviseur extérieur déboîté, procédez de la manière suivante:
- ▶ **Véhicules sans rétroviseurs extérieurs rabattables électriquement** : remettez manuellement le rétroviseur extérieur dans sa position correcte.
- ▶ **Véhicules avec rétroviseurs extérieurs rabattables électriquement** : maintenez la touche ② appuyée.  
Un cliquetis suivi d'un claquement retentit. Le rétroviseur extérieur se met dans sa position correcte.

### Fonctionnement des rétroviseurs à commutation jour/nuit automatique

**⚠ ATTENTION** Risque de brûlure par l'acide et d'intoxication en cas de contact avec le liquide électrolytique du rétroviseur à commutation jour/nuit

En cas de bris du miroir d'un rétroviseur à commutation jour/nuit automatique, du liquide électrolytique peut s'échapper.

Le liquide électrolytique est dangereux pour la santé et provoque des irritations. Il ne doit pas entrer en contact avec la peau, les yeux, les voies respiratoires ou les vêtements ni être ingéré.

▶ En cas de contact avec du liquide électrolytique, tenez compte des points suivants:

- Si du liquide électrolytique entre en contact avec la peau, rincez immédiatement les zones de peau touchées avec de l'eau et consultez immédiatement un médecin.

- Si du liquide électrolytique entre en contact avec les yeux, rincez immédiatement et soigneusement avec de l'eau claire et consultez immédiatement un médecin.
- En cas d'ingestion de liquide électrolytique, rincez immédiatement la bouche avec soin. Ne provoquez pas de vomissements. Consultez immédiatement un médecin.
- Changez immédiatement de vêtements s'ils ont été souillés par le liquide électrolytique.
- En cas de réaction allergique, consultez immédiatement un médecin.

Le rétroviseur intérieur et le rétroviseur extérieur côté conducteur passent automatiquement en position nuit lorsque la lumière des phares des véhicules qui suivent atteint le capteur du rétroviseur intérieur.

#### Limites système

Le système ne passe pas sur la position nuit dans les situations suivantes:

- Le moteur est arrêté.
- La marche arrière est engagée.
- L'éclairage intérieur est allumé.

#### Fonctionnement de la position marche arrière du rétroviseur extérieur côté passager

- ① La position marche arrière du rétroviseur est uniquement disponible sur les véhicules équipés de la fonction mémoire.

La position marche arrière du rétroviseur vous aide lors des manœuvres de stationnement.

Dans les situations suivantes, le rétroviseur extérieur côté passager bascule vers le bas et vous permet de voir la roue arrière côté passager:

- La position marche arrière du rétroviseur est mémorisée (→ page 133).
- Le rétroviseur côté passager est sélectionné
- La marche arrière est engagée.

Le rétroviseur extérieur côté passager reprend sa position dans les situations suivantes:

- Vous mettez la boîte de vitesses sur une autre position de la boîte de vitesses.
- Vous roulez à plus de 9 mph (15 km/h).
- Vous appuyez sur la touche de sélection du rétroviseur extérieur côté conducteur.

### Mémorisation de la position marche arrière du rétroviseur extérieur côté passager par l'intermédiaire de la marche arrière

#### Mémorisation

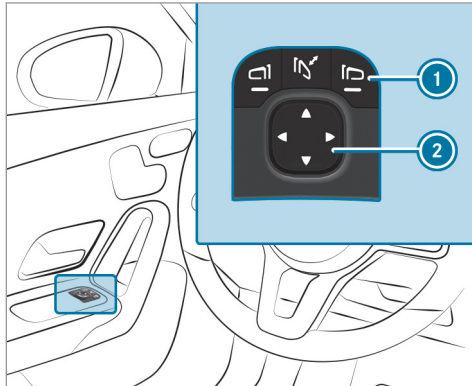

- ▶ Sélectionnez le rétroviseur extérieur côté passager avec la touche ①.
- ▶ Engagez la marche arrière.

- ▶ Mettez le rétroviseur extérieur côté passager dans la position marche arrière du rétroviseur souhaitée avec la touche ②.

#### Rappel

- ▶ Sélectionnez le rétroviseur extérieur côté passager avec la touche ①.
- ▶ Engagez la marche arrière. Le rétroviseur extérieur côté passager pivote jusqu'à la position marche arrière du rétroviseur mémorisée.

### Activation et désactivation du rabatement automatique des rétroviseurs

Système multimédia:

→ → Réglages → Véhicule

- ▶ Activez ou désactivez **Rabatement autom.**

### Utilisation du pare-soleil



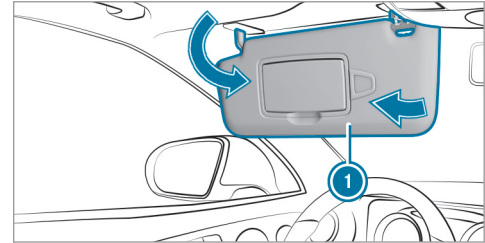

#### Commande du pare-soleil simple





- ▶ **Eblouissement par l'avant** : abaissez le pare-soleil ①.
- ▶ **Eblouissement latéral** : basculez le pare-soleil sur le côté ①.



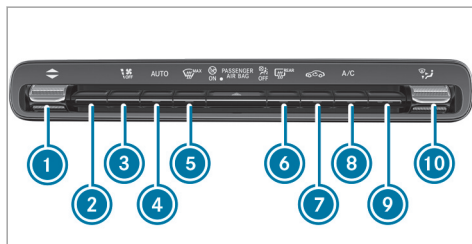

## Vue d'ensemble des systèmes de climatisation

### Vue d'ensemble de l'unité de commande du climatiseur THERMATIC





Les voyants incorporés aux touches **AUTO**, , , , **A/C** et  indiquent que la fonction correspondante est activée.







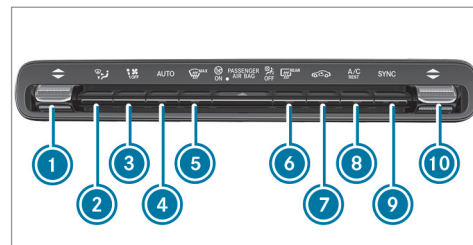

- ①  Réglage de la température
- ② Touche sans fonction
- ③  Réglage du débit d'air ou arrêt de la climatisation
- ④ **AUTO** Régulation automatique de la climatisation (→ page 136)

- ⑤  Dégivrage du pare-brise
- ⑥  Mise en marche et arrêt du chauffage de lunette arrière
- ⑦  Mise en marche et arrêt du mode recyclage d'air (→ page 137)
- ⑧ **A/C** Activation et désactivation de la fonction A/C (→ page 135)
- ⑨ Touche sans fonction
- ⑩  Réglage de la répartition d'air

### Vue d'ensemble de l'unité de commande du climatiseur THERMOTRONIC



Les voyants incorporés aux touches **AUTO**, , , , **A/C** **REST**, **SYNC** et  indiquent que la fonction correspondante est activée.



- ①  Réglage de la température côté conducteur
- ②  Réglage de la répartition d'air
- ③  Réglage du débit d'air ou arrêt de la climatisation
- ④ **AUTO** Régulation automatique de la climatisation (→ page 136)
- ⑤  Dégivrage du pare-brise
- ⑥  Mise en marche et arrêt du chauffage de lunette arrière
- ⑦  Mise en marche et arrêt du mode recyclage d'air (→ page 137)
- ⑧ **A/C** **REST** Activation et désactivation de la fonction A/C (→ page 135)





Mise en marche et arrêt du système d'utilisation de la chaleur résiduelle(→ page 137)

- 9  Activation et désactivation de la synchronisation (→ page 136)
- 10  Réglage de la température côté passager

## Commande des systèmes de climatisation

### Mise en marche et arrêt de la climatisation

- ▶ **Mise en marche** : réglez le débit d'air sur le niveau 1 ou au-delà à l'aide de la touche .
- ▶ **Arrêt** : réglez le débit d'air sur le niveau 0 à l'aide de la touche .
- i Lorsque la climatisation est arrêtée, les vitres risquent de se couvrir plus rapidement de buée. N'arrêtez que brièvement la climatisation.

### Activation et désactivation de la fonction A/C par l'intermédiaire de l'unité de commande

La fonction A/C permet de climatiser et de déshumidifier l'air intérieur du véhicule.

- ▶ Appuyez sur la touche .

Ne désactivez que brièvement la fonction A/C, sinon les vitres risquent de se couvrir plus rapidement de buée.

En mode refroidissement, de l'eau de condensation peut s'écouler sous le véhicule. Cela n'indique pas un défaut.

### Affichage du menu de climatisation

#### Affichage du menu de climatisation par l'intermédiaire du système multimédia

- ▶ Sélectionnez l'affichage de la température sur le bord inférieur de l'écran.

#### Affichage du menu de climatisation par l'intermédiaire de la touche située sur l'unité de commande

- ▶ Appuyez sur la touche  de l'unité de commande.
- i La touche située sur l'unité de commande n'est pas disponible pour toutes les variantes d'équipement. Dans ce cas, le menu de climatisation ne peut être affiché que par l'intermédiaire du système multimédia.

#### Activation et désactivation de la fonction A/C par l'intermédiaire du système multimédia

La fonction A/C permet de climatiser et de déshumidifier l'air intérieur du véhicule.

- ▶ Affichez le menu de climatisation (→ page 135).
- ▶ Sélectionnez A/C.  
En fonction de l'état précédent, la fonction est activée ou désactivée.

### Régulation automatique de la climatisation

En mode automatique, la température réglée est régulée et maintenue constante grâce à l'arrivée d'air.





▶ Appuyez sur la touche **AUTO**.





▶ **Passage au mode manuel** : appuyez sur la touche  ou la touche **AUTO**.

En mode automatique, la touche  vous permet de sélectionner cinq débits d'air différents. Le mode automatique est conservé.



### Vue d'ensemble des positions de répartition d'air

Les symboles affichés sur l'écran indiquent les buses par lesquelles l'air sort :

-  Buses de dégivrage et buses latérales
-  Buses centrales et latérales
-  Buses de l'espace jambes et buses latérales
-  Buses centrales et latérales et buses de l'espace jambes

-  Buses de dégivrage, buses de l'espace jambes et buses latérales
-  Toutes les buses
-  Buses de dégivrage et buses centrales et latérales
-  Répartition d'air automatique

### Réglage de la répartition d'air

- ▶ Affichez le menu Climatisation (→ page 135).
- ▶ **Réglage de la répartition d'air** : sélectionnez ,  ou .
- ▶ Réglez le débit d'air.
- ▶ Vous pouvez sélectionner plusieurs répartitions d'air simultanément, par exemple pour climatiser en même temps le pare-brise et l'espace jambes.

### Activation et désactivation de la fonction de synchronisation de la climatisation par l'intermédiaire de l'unité de commande

La fonction de synchronisation vous permet de commander la climatisation de manière centralisée. Les réglages de la température et de la répartition d'air effectués côté conducteur sont repris automatiquement côté passager.

▶ Appuyez sur la touche **SYNC**.

La fonction de synchronisation se désactive lorsque le réglage d'une autre zone de climatisation est modifié.



### Activation et désactivation de la fonction de synchronisation de la climatisation par l'intermédiaire du système multimédia

La fonction de synchronisation vous permet de commander la climatisation de manière centralisée. Les réglages de la température, du débit d'air et de la répartition d'air du conducteur sont repris automatiquement pour chaque zone de climatisation.

- ▶ Affichage du menu de climatisation (→ page 135).
- ▶ Sélectionnez **SYNC**.  
En fonction de l'état précédent, la fonction est activée ou désactivée.

### Désembuage des vitres

#### Désembuage des vitres à l'intérieur

- ▶ Appuyez sur la touche .
- ▶ Si les vitres continuent à se couvrir de buée: appuyez sur la touche .

#### Désembuage des vitres à l'extérieur

- ▶ Mettez les essuie-glaces en marche.
- ▶ Appuyez sur la touche .

### Mise en marche et arrêt du mode recyclage d'air

- ▶ Appuyez sur la touche .  
L'air intérieur est recyclé.

Le mode recyclage d'air passe automatiquement en mode air frais après un certain temps.

- ⓘ Lorsque le mode recyclage d'air est activé, les vitres risquent de se couvrir plus rapidement de buée. N'activez le mode recyclage d'air que pour une courte durée.

### Mise en marche et arrêt du système d'utilisation de la chaleur résiduelle

#### Conditions requises

- Le véhicule est à l'arrêt.

Avec la chaleur accumulée par le moteur, vous pouvez chauffer ou ventiler le compartiment avant du véhicule pendant 30 minutes environ, en fonction de la température réglée.

- ▶ **Mise en marche** : appuyez sur la touche .

Le système d'utilisation de la chaleur résiduelle s'arrête automatiquement.

### Buses de ventilation

#### Réglage des buses de ventilation avant

**⚠ ATTENTION** - Risque de brûlure ou d'engelure dû à une distance trop faible par rapport aux buses de ventilation

L'air sortant des buses de ventilation peut être très chaud ou très froid.

A proximité immédiate des buses de ventilation, vous risquez des brûlures ou des engelures.

- ▶ Veillez toujours à ce que tous les occupants du véhicule se tiennent à une distance suffisante des buses de ventilation.
- ▶ Si nécessaire, dirigez le flux d'air vers une autre zone de l'habitacle.

Afin de garantir l'arrivée d'air frais dans l'habitacle par les buses de ventilation, tenez compte des remarques suivantes:

- Veillez à ce que les buses et les grilles d'aération de l'habitacle soient toujours dégagées.
- Veillez à ce qu'aucun dépôt ne se forme sur l'ouïe d'entrée d'air (→ page 289).

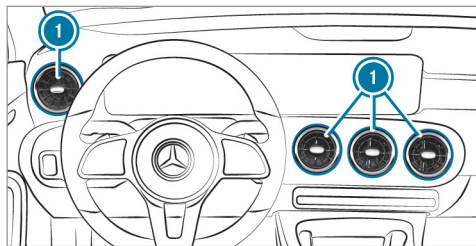

- ▶ **Ouverture et fermeture** : saisissez la buse de ventilation ① par la partie centrale et tournez-la vers la gauche (ouverture) ou la droite (fermeture) jusqu'en butée.
- ▶ **Réglage de la direction du flux d'air** : saisissez la buse de ventilation ① par la partie

centrale et orientez-la vers le haut, le bas, la gauche ou la droite.

### Réglage des buses de ventilation arrière

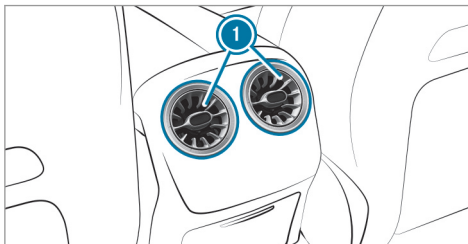

- ▶ **Ouverture et fermeture** : saisissez la buse arrière ① par la partie centrale et tournez-la vers la gauche (ouverture) ou la droite (fermeture) jusqu'en butée.
- ▶ **Réglage de la direction du flux d'air** : saisissez la buse arrière ① par la partie centrale et orientez-la vers le haut, le bas, la gauche ou la droite.

## Conduite

### Etablissement de l'alimentation en tension ou mise du contact avec la touche Start/ Stop

**⚠ ATTENTION** Risque d'accident et de blessure si des enfants sont laissés sans surveillance à l'intérieur du véhicule

Si vous laissez des enfants sans surveillance à l'intérieur du véhicule, ils pourraient

- ouvrir les portes et mettre en danger d'autres personnes ou usagers
- descendre du véhicule et se faire renverser
- utiliser les équipements du véhicule avec lesquels ils pourraient, par exemple, se coincer

En outre, les enfants peuvent mettre le véhicule en mouvement, par exemple en

- desserrant le frein de stationnement

- désengageant la position parking **P** de la boîte automatique
  - démarrant le moteur
- ▶ Ne laissez jamais des enfants ni des animaux sans surveillance à l'intérieur du véhicule.
- ▶ Lorsque vous quittez le véhicule, prenez toujours la clé avec vous et verrouillez le véhicule.
- ▶ Conservez la clé hors de portée des enfants.

**⚠ ATTENTION** Risque d'intoxication dû aux gaz d'échappement

Les moteurs thermiques dégagent des gaz d'échappement toxiques, tels que du monoxyde de carbone. L'inhalation de ces gaz d'échappement entraîne des intoxications.

- ▶ Ne laissez jamais tourner le moteur dans un local fermé ne disposant pas d'une ventilation suffisante.

**⚠ ATTENTION** Risque d'incendie en présence de matériaux inflammables sur le système d'échappement

Les matériaux inflammables qui se sont déposés en raison des conditions environnementales ou qui ont été déposés par des animaux peuvent s'enflammer au contact des parties brûlantes du moteur ou du système d'échappement.

- ▶ Par conséquent, contrôlez régulièrement qu'aucun corps étranger inflammable ne se trouve dans le compartiment moteur ou sur le système d'échappement.

#### Conditions requises

- La clé doit se trouver à l'intérieur du véhicule et la pile de la clé ne doit pas être déchargée.

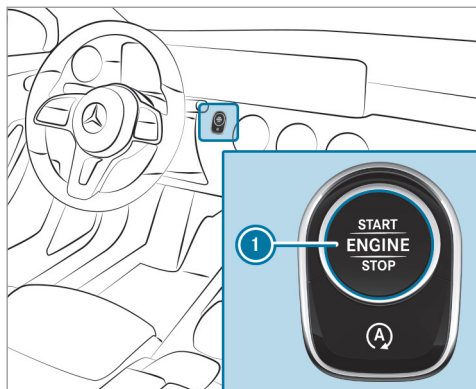

- **Etablissement de l'alimentation en tension :** appuyez 1 fois sur la touche ①.  
Vous pouvez alors mettre les essuie-glaces en marche, par exemple.

L'alimentation en tension est à nouveau coupée lorsque les conditions suivantes sont remplies:

- Vous ouvrez la porte conducteur.
- Vous appuyez 2 fois sur la touche ①.

- **Mise du contact :** appuyez 2 fois sur la touche ①.  
Les voyants du combiné d'instruments s'allument.

Le contact est à nouveau coupé lorsque l'une des conditions suivantes est remplie:

- Vous ne démarrez pas le véhicule dans les 15 minutes qui suivent.

La boîte de vitesses se trouve en position **P**.

ou

Le frein de stationnement électrique est serré.

- Vous appuyez 1 fois sur la touche ①.

### Démarrage du véhicule

#### Démarrage du véhicule avec la touche Start/Stop

##### Conditions requises

- La clé doit se trouver à l'intérieur du véhicule et la pile de la clé ne doit pas être déchargée.

- Mettez la boîte de vitesses sur **P** ou **N**.

- Appuyez sur la pédale de frein et appuyez 1 fois sur la touche ①.

- Si le véhicule ne démarre pas: arrêtez les consommateurs qui ne sont pas indispensables et appuyez 1 fois sur la touche ①.

- Si le véhicule ne démarre toujours pas et que le message **Déposer la clé à l'endroit prévu à cet effet cf. notice d'utilisation** apparaît sur l'écran multifonction: démarrez le véhicule en mode fonctionnement de secours.

Pour arrêter le moteur pendant la marche, appuyez pendant 3 secondes environ sur la touche ①. Respectez impérativement les consignes de sécurité qui figurent sous «Remarques relatives à la conduite».

#### Démarrage du véhicule en mode fonctionnement de secours

Si le véhicule ne démarre pas et que le message **Déposer la clé à l'endroit prévu à cet effet cf. notice d'utilisation** apparaît sur l'écran multifonction, vous pouvez démarrer le véhicule en mode fonctionnement de secours.

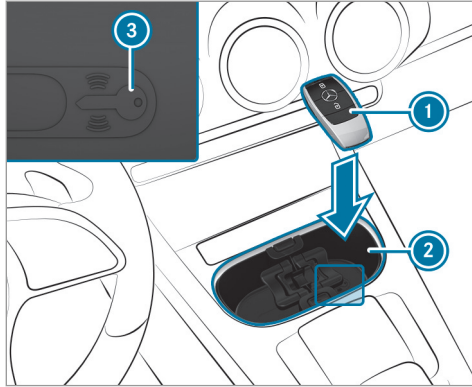

Vide-poches (exemple avec porte-gobelet sans cache coulissant)

- ▶ Le cas échéant, ouvrez le cache coulissant du vide-poches ②.
- ▶ Assurez-vous que le vide-poches ② est vide.
- ▶ Enlevez la clé ① du trousseau.

▶ Rangez la clé ① sur le symbole ③ dans le vide-poches ②.  
Le véhicule démarre après un court instant.

Si vous enlevez la clé ① du vide-poches ②, le moteur continue de tourner. Pour que le véhicule puisse à chaque fois démarrer, la clé ① doit toutefois se trouver pendant tout le trajet sur le symbole ③ dans le vide-poches ②.

▶ Faites contrôler la clé ① par un atelier qualifié.

#### Si le véhicule ne démarre pas:

- ▶ Laissez la clé ① dans le vide-poches ②.
- ▶ Appuyez sur la pédale de frein et démarrez le véhicule avec la touche Start/Stop.
- ① Vous pouvez aussi établir l'alimentation en tension ou mettre le contact avec la touche Start/Stop.

#### Démarrage du véhicule par l'intermédiaire des services Remote Online

##### Refroidissement ou réchauffement de l'habitacle avant le départ

① Cette fonction n'est pas disponible dans tous les pays.

Le dernier réglage de la climatisation sélectionné est activé lorsque vous démarrez le véhicule avec votre smartphone.

Avant le démarrage, assurez-vous que les points suivants sont respectés:

- Les dispositions légales en vigueur à l'endroit où est garé votre véhicule autorisent le démarrage du véhicule avec un smartphone.
- Le démarrage et le fonctionnement du véhicule sont sans danger à l'endroit où est garé votre véhicule.
- Le réservoir de carburant est suffisamment rempli.
- La batterie de démarrage est suffisamment chargée.

## Démarrage du véhicule

**⚠ ATTENTION** Risque de pincement ou de coincement en cas de démarrage intempestif du moteur

Si le moteur démarre de manière intempestive lors des travaux de maintenance ou de réparation, vous risquez de vous pincer ou de vous coincer.

► Pour éviter que le moteur ne démarre de manière intempestive, neutralisez-le toujours avant de procéder à des travaux de maintenance ou de réparation.

### Conditions requises

- La boîte de vitesses se trouve en position parking [P].
- L'alarme antivol et anti-effraction n'est pas activée.
- L'alarme panique n'est pas activée.
- Les feux de détresse sont éteints.
- Le capot moteur est fermé.
- Les portes sont fermées et verrouillées.

- Les vitres et le toit ouvrant sont fermés.
- Démarrez le véhicule avec le smartphone.
- Le moteur tourne pendant 10 minutes après le démarrage du véhicule.
- Vous pouvez effectuer au maximum 2 tentatives de démarrage successives. Vous devez démarrer 1 fois le véhicule avec la clé avant de le redémarrer de nouveau avec le smartphone.
- Vous pouvez arrêter le véhicule à tout moment.
- Vous trouverez de plus amples informations dans l'application smartphone dédiée.

### Mesures à prendre pour empêcher le démarrage du véhicule avant l'exécution de travaux de maintenance ou de réparation:

► Allumez les feux de détresse.

ou

► Déverrouillez les portes.

ou

► Ouvrez la vitre latérale ou le toit ouvrant.

## Remarques relatives au rodage

Parcourez les 1 000 premiers miles (1 500 premiers km) en ménageant le moteur:

- Faites varier la vitesse et le régime moteur.
- Sélectionnez le programme de conduite [C] ou [E].
- Engagez le rapport immédiatement supérieur au plus tard lorsque l'aiguille du compte-tours se situe entre les  $\frac{2}{3}$  et la zone rouge.
- Ne descendez pas les rapports manuellement pour freiner le véhicule.
- Évitez de solliciter trop fortement le moteur, en roulant à pleins gaz par exemple.
- Au bout de 1 000 miles (1 500 km), roulez progressivement à pleine vitesse et à des régimes plus élevés.

Cela vaut également lorsque le moteur ou des éléments de la chaîne cinématique ont été remplacés.



Tenez également compte des consignes de rodage complémentaires suivantes:

- Les capteurs de certains systèmes d'aide à la conduite et systèmes de sécurité active se réinitialisent automatiquement après une certaine distance parcourue (suite à la livraison du véhicule ou à une réparation). Les systèmes n'atteignent leur efficacité maximale qu'une fois le cycle d'initialisation achevé.
- Des garnitures de frein, des disques de frein et des pneus neufs ou de rechange ne permettent d'obtenir un effet de freinage ainsi qu'une adhérence à la chaussée optimaux qu'après plusieurs centaines de kilomètres. Vous devez donc compenser l'effet de freinage réduit par une pression accrue sur la pédale de frein.

### Remarques relatives à la conduite

**⚠ ATTENTION** Risque d'accident dû à des objets se trouvant sur le plancher côté conducteur

Les objets éventuellement posés sur le plancher côté conducteur risquent d'entraver la course de la pédale ou de bloquer une pédale si celle-ci est enfoncée.

Cela compromet la sécurité de fonctionnement et la sécurité routière du véhicule.

- ▶ Rangez tous les objets en lieu sûr dans le véhicule afin d'éviter qu'ils ne se retrouvent sur le plancher côté conducteur.
- ▶ Fixez toujours les tapis de sol conformément aux prescriptions afin de ne pas entraver la course des pédales.
- ▶ N'utilisez pas de tapis de sol non fixés et ne superposez pas plusieurs tapis de sol.

**⚠ ATTENTION** Risque d'accident dû au port de chaussures inadaptées

L'actionnement des pédales peut être compromis par le port de chaussures inadaptées, par exemple des

- chaussures à semelles compensées
- chaussures à talons hauts
- pantoufles

▶ Lorsque vous conduisez, portez toujours des chaussures adaptées afin de pouvoir actionner les pédales en toute sécurité.

**⚠ ATTENTION** Risque d'accident en cas de coupure du contact pendant la marche

Si vous coupez le contact pendant la marche, certaines fonctions importantes pour la sécurité sont limitées ou ne sont plus disponibles. Cela peut, par exemple, concerner la direction assistée et l'amplification de la force de freinage.

Vous devez alors fournir un effort beaucoup plus important pour diriger et freiner le véhicule.

- ▶ Ne coupez pas le contact pendant la marche.

**⚠ ATTENTION** Risque d'intoxication dû aux gaz d'échappement

Les moteurs thermiques dégagent des gaz d'échappement toxiques, tels que du monoxyde de carbone. L'inhalation de ces gaz d'échappement entraîne des intoxications.

- ▶ Ne laissez jamais tourner le moteur dans un local fermé ne disposant pas d'une ventilation suffisante.

**⚠ ATTENTION** Risque de dérapage et d'accident en cas de passage à un rapport inférieur sur chaussée glissante

Si vous rétrogradez alors que vous roulez sur une chaussée glissante pour augmenter l'effet de freinage du moteur, les roues motrices peuvent perdre leur adhérence.

- ▶ Sur chaussée glissante, ne rétrogradez pas pour augmenter l'effet de freinage du moteur.

**⚠ DANGER** Danger de mort dû aux gaz d'échappement toxiques

Si le tube de sortie d'échappement est bouché ou qu'une aération suffisante n'est plus possible, des gaz d'échappement toxiques, en particulier du monoxyde de carbone, peuvent pénétrer à l'intérieur du véhicule. C'est le cas, par exemple, si le véhicule reste bloqué dans la neige.

- ▶ Lorsque le moteur tourne ou que le chauffage autonome est en marche, veillez à ce que le tube de sortie d'échappement et la zone autour du véhicule soient débarrassés de tout dépôt de neige.
- ▶ Afin de garantir une arrivée d'air frais suffisante, ouvrez une vitre du côté du véhicule opposé au vent.

**⚠ ATTENTION** Risque d'accident et de blessure dû à la consommation d'alcool et de drogues au volant

Il est extrêmement dangereux de prendre le volant après avoir consommé de l'alcool et/ou de la drogue. De petites quantités d'alcool ou de drogue suffisent pour modifier vos réflexes, votre perception et votre jugement.

La probabilité d'un accident grave, voire mortel, augmente considérablement lorsque vous conduisez après avoir bu de l'alcool ou pris de la drogue.

- ▶ Ne buvez pas d'alcool et ne prenez pas de drogue lorsque vous conduisez et ne laissez jamais le volant à quelqu'un qui a consommé de l'alcool ou de la drogue.

**⚠ ATTENTION** Risque d'accident dû à une surchauffe du système de freinage

Si vous faites reposer votre pied sur la pédale de frein pendant la marche, le système de freinage peut surchauffer.

La distance de freinage s'allonge et le système de freinage peut même tomber en panne.

- ▶ N'utilisez jamais la pédale de frein comme repose-pieds.
- ▶ Pendant la marche, n'appuyez pas simultanément sur la pédale de frein et sur la pédale d'accélérateur.

**! REMARQUE** Usure des garnitures de frein dû à un actionnement permanent de la pédale de frein

- ▶ Lorsque vous conduisez, n'appuyez pas en permanence sur la pédale de frein.
- ▶ Afin d'exploiter l'effet de frein moteur, engagez à temps un rapport inférieur.

**! REMARQUE** Endommagement de la chaîne cinématique et du moteur au démarrage

- ▶ Ne faites pas chauffer le moteur à l'arrêt. Démarrez immédiatement.
- ▶ Evitez de rouler à régime élevé et à pleins gaz tant que le moteur n'a pas atteint sa température de service.
- ▶ Ne faites pas patiner les roues.

**! REMARQUE** Endommagement du catalyseur dû à du carburant non brûlé

Le moteur tourne irrégulièrement et a des ratés d'allumage.

Du carburant non brûlé peut parvenir au catalyseur.

- ▶ N'accélérez que faiblement.
- ▶ Faites immédiatement éliminer la cause du problème par un atelier qualifié.

Effet de freinage limité sur les routes salées:

- La distance de freinage risque de s'allonger considérablement ou le freinage peut s'effectuer de manière unilatérale si une couche de sel s'est formée sur les disques et les garnitures de frein.
- Maintenez une distance de sécurité importante par rapport au véhicule qui vous précède.

Pour éliminer une couche de sel,

- effectuez de temps à autre un freinage en tenant compte des conditions de circulation
- appuyez prudemment sur la pédale de frein à la fin du trajet et au début du trajet suivant

### Fonction Start/Stop ECO

#### Mode de fonctionnement de la fonction Start/Stop ECO

Lorsque les conditions suivantes sont remplies, le moteur est arrêté automatiquement:

- Vous arrêtez le véhicule en position **D** ou **N**.

- Toutes les conditions nécessaires côté véhicule à l'arrêt automatique du moteur sont remplies.

Le symbole  apparaît sur l'écran multifonction lorsque le véhicule est à l'arrêt.

Le moteur redémarre automatiquement dans les cas suivants:

- Vous relâchez la pédale de frein alors que la boîte de vitesses est en position **D** et que la fonction HOLD n'est pas activée.
- Vous quittez la position **P** de la boîte de vitesses.
- Vous engagez la position **D** ou **R** de la boîte de vitesses.
- Vous appuyez sur la pédale d'accélérateur.
- Vous modifiez le niveau du véhicule.
- Un démarrage automatique du moteur est nécessaire côté véhicule.

Si le moteur a été arrêté par la fonction Start/Stop ECO et que vous quittez le véhicule, un signal d'alerte retentit. En outre, le message **Véhicule prêt à rouler Couper contact avant de**

**quitter le véhicule** apparaît sur l'écran multifonction. Si vous ne coupez pas le contact, le contact se coupe au bout d'une minute.

### Désactivation et activation de la fonction Start/Stop ECO

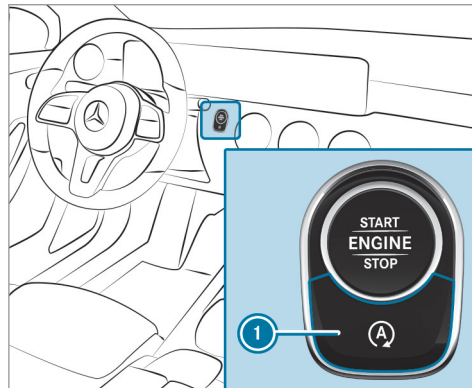

- ▶ Appuyez sur la touche . Un message apparaît sur le combiné d'instruments lors de la désactivation et l'activation de la fonction Start/Stop ECO.

- ⓘ Un message est affiché en permanence sur le combiné d'instruments lorsque la fonction Start/Stop ECO est désactivée.

### Fonctionnement de l'affichage ECO

L'affichage ECO évalue votre style de conduite sur l'ensemble du trajet, du début à la fin, et vous aide à adopter un style de conduite qui privilégie l'économie.

Vous pouvez influencer sur la consommation:

- Adoptez un style de conduite prévoyant.
- Sélectionnez le programme de conduite **E**.
- Tenez compte des recommandations de rapport.

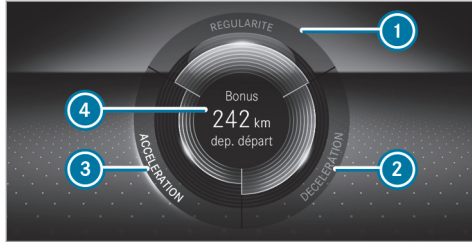

Les inscriptions du segment s'allument en clair, le bord extérieur s'allume et le segment se remplit dans les cas suivants:

- ① Vitesse constante
- ② Légère décélération et relâchement de la pédale d'accélérateur
- ③ Accélération modérée

Les inscriptions du segment sont grises, le bord extérieur est foncé et le segment se vide dans les cas suivants:

- ① Variations de vitesse
- ② Freinage puissant
- ③ Accélération sportive

Vous avez adopté une conduite économique:

- Les trois segments sont entièrement remplis simultanément.
- Le cadre autour des trois segments s'allume.

L'autonomie supplémentaire que vous avez atteinte par votre style de conduite par rapport à un conducteur au style de conduite très sportif apparaît au centre de l'affichage ④. Cette autonomie ne correspond pas à une économie de carburant constante.

### Contacteur DYNAMIC SELECT

#### Fonctionnement du contacteur DYNAMIC SELECT

Le contacteur DYNAMIC SELECT vous permet de commuter entre les programmes de conduite suivants:

- **I** (Individual) : réglages personnalisés
- **S** (Sport) : conduite sportive
- **C** (Comfort) : conduite confortable et économique

- **E** (Eco) : conduite particulièrement économique

① Le programme de conduite sélectionné apparaît sur l'écran multifonction de l'ordinateur de bord.

Selon le programme de conduite sélectionné, les caractéristiques suivantes du véhicule sont modifiées:

- Entraînement
  - Gestion moteur et gestion de la boîte de vitesses
  - Assistant de régulation de distance DISTRONIC actif
- ESP®
- Véhicules équipés de la suspension DYNAMIC BODY CONTROL : train de roulement
- Direction

## Sélection du programme de conduite

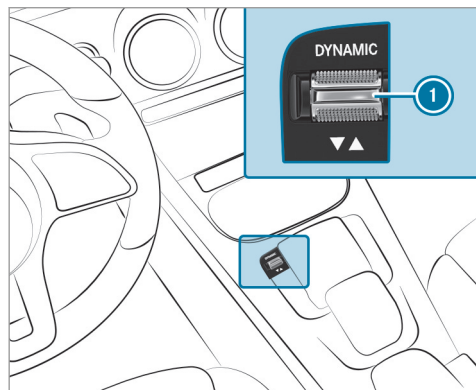

- ▶ Actionnez le contacteur DYNAMIC SELECT ① vers l'avant ou vers l'arrière. Le programme de conduite sélectionné apparaît sur l'écran multifonction.

## Configuration de DYNAMIC SELECT (système multimédia)

Système multimédia:

↳ [Home] ▶ Réglages ▶ Véhicule ▶ DYNAMIC SELECT

### Réglage du programme de conduite I

- ▶ Sélectionnez **Config. "Individual"**.
- ▶ Sélectionnez une catégorie et réglez-la.

### Rétablissement des réglages

- ▶ Activez ou désactivez **Demande au démarr..**

**Fonction activée :** un message vous demande si vous souhaitez rétablir le dernier programme de conduite au prochain démarrage du véhicule. Si la fonction Start/Stop ECO était désactivée, un message supplémentaire vous demande si la fonction doit rester désactivée.

- ① La demande de confirmation apparaît uniquement si les derniers réglages activés diffèrent des réglages standard.

**Fonction désactivée :** le programme de conduite **Comfort** est automatiquement réglé au

prochain démarrage du véhicule. La fonction Start/Stop ECO est automatiquement activée.

## Affichage des données du véhicule

Système multimédia:

↳ [Home] ▶ Infos véhicule

- ▶ Sélectionnez **Véhicule**. Les données du véhicule sont affichées.

## Affichage des données du moteur

Système multimédia:

↳ [Home] ▶ Infos véhicule

- ▶ Sélectionnez **Moteur**. Les données du moteur sont affichées.

- ① Les valeurs de la puissance du moteur et du couple moteur peuvent différer des valeurs nominales.

Les variables sont, par exemple:

- Régime moteur
- Niveau de la mer
- Qualité du carburant

- Température extérieure

### Affichage de la consommation

Système multimédia:

→  → [Infos véhicule](#)

- ▶ Sélectionnez [Consommation](#).  
Les valeurs de consommation actuelles et moyennes sont affichées.

### Boîte automatique

#### Levier sélecteur DIRECT SELECT

#### Fonctionnement du levier sélecteur DIRECT SELECT

**⚠ ATTENTION** Risque d'accident et de blessure si des enfants sont laissés sans surveillance à l'intérieur du véhicule

Si vous laissez des enfants sans surveillance à l'intérieur du véhicule, ils pourraient

- ouvrir les portes et mettre en danger d'autres personnes ou usagers
- descendre du véhicule et se faire renverser
- utiliser les équipements du véhicule avec lesquels ils pourraient, par exemple, se coincer

En outre, les enfants peuvent mettre le véhicule en mouvement, par exemple en

- desserrant le frein de stationnement

- désengageant la position parking **P** de la boîte automatique
- démarrant le moteur
- ▶ Ne laissez jamais des enfants ni des animaux sans surveillance à l'intérieur du véhicule.
- ▶ Lorsque vous quittez le véhicule, prenez toujours la clé avec vous et verrouillez le véhicule.
- ▶ Conservez la clé hors de portée des enfants.

**⚠ ATTENTION** Risque d'accident en cas de passage de rapport inapproprié

Si le régime moteur est supérieur au régime de ralenti et que vous mettez alors la boîte de vitesses sur la position **D** ou **R**, le véhicule peut accélérer brutalement.

- ▶ Lors du passage de la boîte de vitesses sur la position **D** ou **R**, appuyez toujours fermement sur la pédale de frein

et n'appuyez pas simultanément sur la pédale d'accélérateur.

Mettez la boîte de vitesses sur une autre position à l'aide du levier sélecteur DIRECT SELECT. La position actuelle de la boîte de vitesses apparaît sur l'écran multifonction.

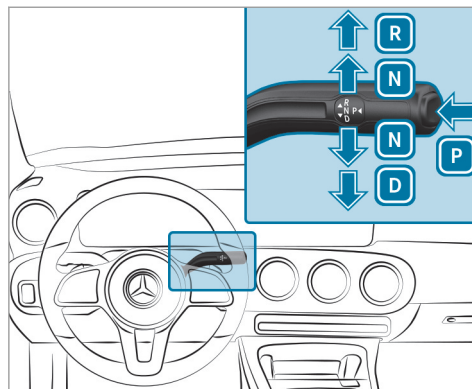

- P** Position parking
- R** Marche arrière
- N** Point mort
- D** Position de marche

### Engagement de la marche arrière R

- ▶ Appuyez sur la pédale de frein et actionnez le levier sélecteur DIRECT SELECT vers le haut au-delà du 1er point de résistance. L'affichage de la position de la boîte de vitesses sur l'écran multifonction indique **R**.

### Passage au point mort N

- ▶ Appuyez sur la pédale de frein et actionnez le levier sélecteur DIRECT SELECT vers le haut ou vers le bas jusqu'au 1er point de résistance. L'affichage de la position de la boîte de vitesses sur l'écran multifonction indique **N**.

Lorsque vous relâchez ensuite la pédale de frein, vous pouvez déplacer le véhicule, par exemple le pousser ou le remorquer.

### Si la boîte automatique doit être maintenue au point mort **N**, même lorsque le contact est coupé:

- ▶ Démarrez le véhicule.
- ▶ Appuyez sur la pédale de frein et mettez la boîte de vitesses au point mort **N**.
- ▶ Relâchez la pédale de frein.



▶ Coupez le contact.

- ❗ Si vous quittez le véhicule et laissez la clé dans ce dernier, la boîte automatique reste au point mort **N**.

### Passage dans la position parking P

- ▶ Tenez compte des remarques relatives à l'arrêt du véhicule (→ page 157).
- ▶ Appuyez sur la pédale de frein jusqu'à ce que le véhicule soit à l'arrêt complet.
- ▶ Appuyez sur la touche **P** lorsque le véhicule est à l'arrêt.

La position parking n'est enclenchée que lorsque l'affichage de la position de la boîte de vitesses indique **P** sur l'écran multifonction. Si l'affichage de la position de la boîte de vitesses n'est pas indiqué, immobilisez le véhicule pour qu'il ne puisse pas se mettre à rouler.

La boîte automatique passe automatiquement dans la position parking **P** si l'une des conditions suivantes est remplie:

- Vous arrêtez le moteur lorsque le véhicule est immobilisé alors que la boîte de vitesses se trouve sur la position **D** ou **R**.
  - Vous ouvrez la porte conducteur alors que le véhicule est immobilisé ou que vous roulez à très faible vitesse et que la boîte de vitesses se trouve sur la position **D** ou **R**.
- ❗ Pour effectuer des manœuvres alors que la porte conducteur est ouverte, ouvrez la porte conducteur alors que le véhicule est immobilisé et engagez de nouveau la position **D** ou **R** de la boîte de vitesses.
- ❗ Lorsque la température extérieure est très basse (en dessous de  $-4^{\circ}\text{F}$  ( $-20^{\circ}\text{C}$ ) environ), il peut arriver que vous ne puissiez pas faire passer la boîte de vitesses de la position **P** à une autre position alors que le moteur est arrêté. Dans ce cas, mettez la boîte de vitesses sur une autre position uniquement lorsque le moteur tourne.

### Engagement de la position de marche D

- ▶ Appuyez sur la pédale de frein et actionnez le levier sélecteur DIRECT SELECT vers le bas au-delà du 1er point de résistance. L'affichage de la position de la boîte de vitesses sur l'écran multifonction indique **D**.

Lorsque la boîte automatique se trouve sur la position **D**, elle engage automatiquement les rapports. Cela dépend

- du programme de conduite sélectionné
- de la position de la pédale d'accélérateur
- de la vitesse du véhicule

### Changement de rapport manuel

**⚠ ATTENTION** Risque de dérapage et d'accident en cas de passage à un rapport inférieur sur chaussée glissante

Si vous rétrogradez alors que vous roulez sur une chaussée glissante pour augmenter l'effet de freinage du moteur, les roues motrices peuvent perdre leur adhérence.

- ▶ Sur chaussée glissante, ne rétrogradez pas pour augmenter l'effet de freinage du moteur.

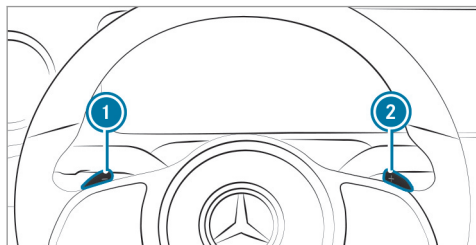

- ▶ **Activation** : tirez la palette de changement de rapport au volant ① ou ②. Le changement de rapport manuel est momentanément activé. Le rapport actuel apparaît sur l'écran multifonction.

① La durée d'activation du changement de rapport manuel dépend du style de conduite.

- ▶ **Montée des rapports** : tirez la palette de changement de rapport au volant ②.

- ▶ **Descente des rapports** : tirez la palette de changement de rapport au volant ①. Si vous tirez la palette de changement de rapport au volant ① et la maintenez tirée, la boîte de vitesses engage le plus petit rapport.

- ▶ **Désactivation** : tirez la palette de changement de rapport au volant ② et maintenez-la tirée. La position de la boîte de vitesses **D** apparaît sur l'écran multifonction.

① Si vous sélectionnez le réglage **Manual** pour l'entraînement dans le programme de conduite **[I\*]**, le changement de rapport manuel est activé de manière permanente.

### Recommandation de rapport

Les recommandations de rapport vous aident à adopter un style de conduite économisant du carburant.

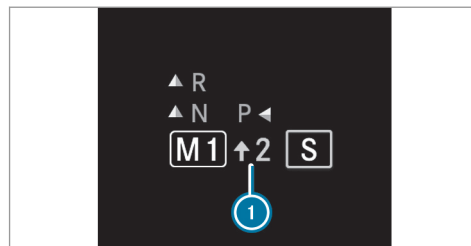

- ▶ Engagez le rapport indiqué lorsque la recommandation de rapport ① apparaît sur l'écran multifonction.

### Utilisation du kickdown

- ▶ **Accélération maximale** : enfoncez la pédale d'accélérateur au-delà du point de résistance.

Pour éviter un surrégime du moteur, la boîte automatique engage le rapport immédiatement supérieur dès que le régime moteur maximal est atteint.

### Fonctionnement du mode croisière

Lorsque vous adoptez un style de conduite prévoyant, le mode croisière vous aide à réduire la consommation de carburant.

Le mode croisière présente les caractéristiques suivantes:

- Le moteur thermique est désaccouplé de la chaîne cinématique et le moteur continue de tourner au ralenti.
- La position de la boîte de vitesses **D** apparaît en vert sur l'écran multifonction.

Le mode croisière est activé lorsque les conditions suivantes sont remplies:

- Le programme de conduite **E** est sélectionné.

- La vitesse se situe dans une plage adaptée.
  - Le tracé de la route est approprié (pas de montées ou de descentes à forte déclivité ni de virages serrés, par exemple).
  - La pédale d'accélérateur ou de frein n'est plus actionnée.
- i** Vous pouvez activer le mode croisière si, dans le programme de conduite **L**, vous avez sélectionné le réglage «Eco» pour l'entraînement.

Si l'une de ces conditions n'est plus remplie, le mode croisière se désactive à nouveau.

**Véhicules équipés du Pack Assistance à la conduite, de l'assistant de régulation de distance DISTRONIC actif ou du freinage d'ur-**

**gence assisté actif** : le mode croisière n'est pas activé si l'un de ces systèmes est actif.

Les paramètres suivants peuvent aussi empêcher le fonctionnement du mode croisière:

- Montée
- Descente
- Température
- Altitude
- Vitesse
- Etat de fonctionnement du moteur

**i** Vous pouvez désactiver le mode croisière en actionnant la palette droite qui se trouve sur le volant (→ page 151).

### Problèmes relatifs à la boîte de vitesses

Problèmes	Causes et conséquences possibles et ► Solutions
Les rapports passent difficilement.	La boîte de vitesses perd de l'huile.

Problèmes	Causes et conséquences possibles et ► Solutions
<p>Le véhicule a moins de reprise que d'habitude. La boîte de vitesses ne passe plus les rapports.</p>	<p>► Faites immédiatement contrôler la boîte de vitesses par un atelier qualifié.</p> <p>La boîte de vitesses est en mode fonctionnement de secours.</p> <ul style="list-style-type: none"> <li>► Arrêtez-vous en tenant compte des conditions de circulation.</li> <li>► Mettez la boîte de vitesses sur <b>P</b>.</li> <li>► Arrêtez le moteur.</li> <li>► En cas d'utilisation d'une clé, retirez la clé du contacteur d'allumage.</li> <li>► Attendez 10 secondes au minimum avant de redémarrer le moteur.</li> <li>► Mettez la boîte de vitesses sur <b>D</b>.</li> <li>► Faites immédiatement contrôler la boîte de vitesses par un atelier qualifié.</li> </ul>

### Ravitaillement en carburant

#### Ravitaillement du véhicule

**▲ ATTENTION** Risque d'incendie et d'explosion dû au carburant

Les carburants sont facilement inflammables.

- Evitez impérativement d'approcher un feu ou une flamme nue, de fumer ou de provoquer des étincelles.
- Avant de ravitailler le véhicule et pour la durée du ravitaillement, coupez le contact et, le cas échéant, arrêtez le chauffage autonome.

**▲ ATTENTION** Risque de blessure en cas de contact avec des carburants

Les carburants sont toxiques et nocifs.

- Evitez impérativement que du carburant n'entre en contact avec la peau, les yeux ou les vêtements ou qu'il ne soit ingéré.
- N'inhalez pas les vapeurs de carburant.

- ▶ Conservez les carburants hors de portée des enfants.
- ▶ Maintenez les portes et les vitres fermées pendant le ravitaillement.

En cas de contact avec du carburant, tenez compte des remarques suivantes:

- ▶ En cas de contact avec la peau, rincez immédiatement les parties touchées par le carburant avec de l'eau et du savon.
- ▶ Si du carburant est entré en contact avec les yeux, rincez-les immédiatement et soigneusement à l'eau claire. Consultez immédiatement un médecin.
- ▶ En cas d'ingestion de carburant, consultez immédiatement un médecin. Ne provoquez pas de vomissements.
- ▶ Changez immédiatement de vêtements s'ils ont été souillés par du carburant.

**⚠ ATTENTION** Risque d'incendie et d'explosion dû à une charge électrostatique

Une charge électrostatique peut provoquer des étincelles et enflammer les vapeurs de carburant.

- ▶ Touchez la carrosserie métallique du véhicule avant d'ouvrir le bouchon du réservoir ou de toucher le pistolet. Cela permet d'éliminer toute charge électrostatique éventuelle.
- ▶ Ne remontez pas à bord du véhicule pendant le ravitaillement. Vous risqueriez de vous charger à nouveau en électricité statique.

**ⓘ REMARQUE** Dommages dus à l'utilisation du mauvais carburant

Véhicules équipés d'un moteur à essence:

De petites quantités du mauvais carburant suffisent pour endommager le système d'alimentation en carburant, le moteur et le système de dépollution.

- ▶ Les exigences RON se trouvent dans la trappe de réservoir.
- ▶ Utilisez exclusivement un supercarburant à faible teneur en soufre.

Ce carburant peut contenir jusqu'à 10 % d'éthanol. Votre véhicule est compatible avec le carburant E10.

N'utilisez en aucun cas les carburants suivants:

- Gazole
- Essence avec plus de 10 % en volume d'éthanol, comme l'E15, l'E85, l'E100
- Essence avec plus de 3 % en volume de méthanol, comme le M15, le M30, le M85, le M100
- Essence contenant des additifs métallifères

Si vous avez ravitaillé le véhicule par erreur avec un mauvais carburant:

- ▶ Ne mettez pas le contact.
- ▶ Prenez contact avec un atelier qualifié.

**!** **REMARQUE** Ne ravitaillez pas un véhicule équipé d'un moteur à essence avec du gazole.

Si vous avez ravitaillé le véhicule par erreur avec un mauvais carburant:

- Ne mettez pas le contact. Sinon, le carburant peut parvenir au moteur.

De petites quantités du mauvais carburant suffisent pour endommager le système d'alimentation en carburant et le moteur. Les frais de réparation sont élevés.

- ▶ Prenez contact avec un atelier qualifié.
- ▶ Faites vidanger entièrement le réservoir ainsi que les conduites de carburant.

**!** **REMARQUE** Dommages du système d'alimentation en carburant dus à un surremplissage du réservoir de carburant

- ▶ Remplissez le réservoir de carburant uniquement jusqu'à l'arrêt automatique du pistolet.

Si vous avez versé trop de carburant en raison d'une pompe défectueuse:

- ▶ Ne mettez pas le contact.
- ▶ Prenez contact avec un atelier qualifié.

**!** **REMARQUE** Projections de carburant lors du retrait du pistolet

- ▶ Remplissez le réservoir de carburant uniquement jusqu'à l'arrêt automatique du pistolet.

#### Conditions requises

- Le véhicule est déverrouillé.
- i** Ne remontez pas à bord du véhicule pendant le ravitaillement. Vous risqueriez de vous charger à nouveau en électricité statique.

Tenez compte des remarques relatives aux ingrédients et lubrifiants (→ page 364).

#### Ravitaillement en carburant

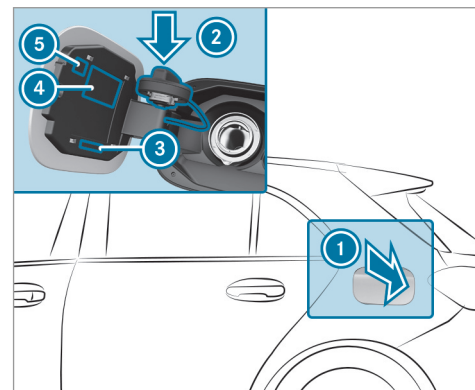

- ① Trappe de réservoir
- ② Support du bouchon de réservoir
- ③ Type de carburant
- ④ Tableau de pression des pneus
- ⑤ Code QR pour la fiche de désincarcération

- ▶ Appuyez sur la partie arrière de la trappe du réservoir ①.
- ▶ Tournez le bouchon du réservoir vers la gauche et enlevez-le.
- ▶ Placez le bouchon du réservoir sur le support ②.
- ▶ Introduisez la tubulure de remplissage du pistolet entièrement dans le réservoir, accrochez-la et faites le plein.
- ▶ Remplissez le réservoir de carburant uniquement jusqu'à l'arrêt automatique du pistolet.

## Stationnement

### Immobilisation du véhicule

**⚠ ATTENTION** Risque d'incendie en cas de contact avec des pièces brûlantes du système d'échappement

Si des matières inflammables (des feuilles, de l'herbe ou des branches, par exemple) entrent en contact avec des pièces brûlantes du système d'échappement ou le flux des

gaz d'échappement, celles-ci risquent de s'enflammer.

- ▶ Garez le véhicule de manière à ce qu'aucune matière inflammable n'entre en contact avec des pièces brûlantes du véhicule.
- ▶ Ne stationnez pas le véhicule sur de l'herbe sèche ou dans un champ de blé moissonné.

**⚠ ATTENTION** Risque d'accident et de blessure si des enfants sont laissés sans surveillance à l'intérieur du véhicule

Si vous laissez des enfants sans surveillance à l'intérieur du véhicule, ils pourraient mettre le véhicule en mouvement, par exemple en

- desserrant le frein de stationnement
- désengageant la position parking **P** de la boîte automatique
- démarrant le moteur

Ils pourraient en outre utiliser les équipements du véhicule et se coincer.

- ▶ Ne laissez jamais des enfants sans surveillance à l'intérieur du véhicule.
- ▶ Lorsque vous quittez le véhicule, prenez toujours la clé avec vous et verrouillez le véhicule.

**!** **REMARQUE** Endommagement du véhicule si celui-ci se met à rouler

- ▶ Immobilisez toujours le véhicule pour qu'il ne puisse pas se mettre à rouler.

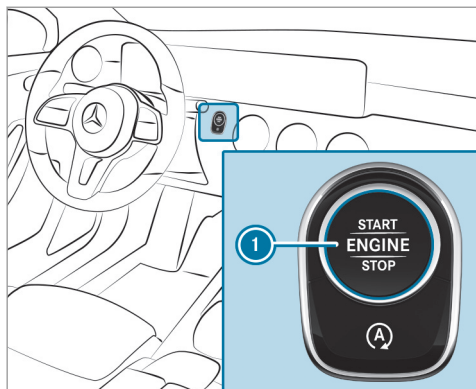

① Touche Start/Stop

- ▶ Immobilisez le véhicule à l'aide du frein de service.
- ▶ Dans les montées ou les descentes, braquez les roues avant du véhicule de façon à ce qu'il roule en direction du trottoir dans le cas où il se mettrait en mouvement.
- ▶ Serrez le frein de stationnement électrique.

- ▶ Lorsque le véhicule est à l'arrêt et que le frein de service est serré, mettez la boîte de vitesses en position **P** (→ page 151).
  - ▶ Coupez le contact.
  - ▶ Desserrez lentement le frein de service.
  - ▶ Verrouillez le véhicule.
- ① Si la porte conducteur est fermée, vous pouvez commander les vitres latérales et le toit ouvrant panoramique pendant encore 5 minutes après avoir arrêté le véhicule.

### Commande d'ouverture de porte de garage

#### Programmation des touches de la commande d'ouverture de porte de garage

**⚠ ATTENTION** Risque d'intoxication dû aux gaz d'échappement

Les moteurs thermiques dégagent des gaz d'échappement toxiques, tels que du monoxyde de carbone. L'inhalation de ces gaz d'échappement entraîne des intoxications.

- ▶ Ne laissez jamais tourner le moteur dans un local fermé ne disposant pas d'une ventilation suffisante.

**⚠ ATTENTION** Risque de blessure lors de l'ouverture et de la fermeture d'une porte avec la commande d'ouverture de porte de garage

Lorsque vous commandez ou programmez la porte avec la commande d'ouverture de porte de garage intégrée, les personnes qui se trouvent dans la zone de déplacement de la porte risquent d'être coincées ou heurtées par la porte.

- ▶ Lorsque vous utilisez la commande d'ouverture de porte de garage intégrée, assurez-vous toujours que personne ne se trouve dans la zone de déplacement de la porte.



N'utilisez la commande d'ouverture de porte de garage que pour commander les portes suivantes:

- Portes avec fonction d'arrêt d'urgence et d'inversion du mouvement
- Portes conformes aux normes de sécurité américaines actuellement en vigueur

#### Conditions requises

- Le véhicule est garé hors du garage.
- Le moteur est arrêté.

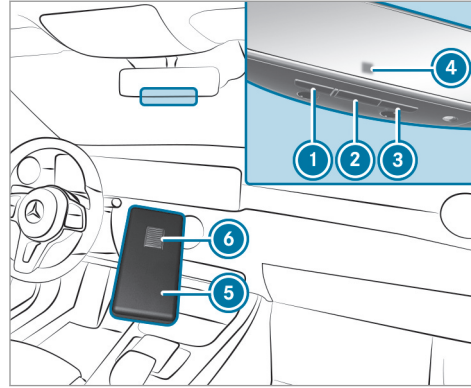

- ▶ Vérifiez que la fréquence d'émission de la télécommande se trouve dans la plage de fréquences comprise entre 280 et 868 MHz.

Numéro d'homologation radio:

- NZLMUAHL5 (Etats-Unis)
- 4112A-MUAHL5 (Canada)

- ▶ Appuyez sur la touche à initialiser ①, ② ou ③ et maintenez-la enfoncée. Le voyant ④ clignote en orange.
- ⓘ Jusqu'à 20 secondes peuvent s'écouler jusqu'à ce que le voyant clignote en orange.
- ▶ Relâchez la touche sur laquelle vous venez d'appuyer. Le voyant ④ continue à clignoter en orange.
- ▶ Dirigez la télécommande ⑤ sur la touche ①, ② ou ③ en maintenant une distance de 1 in (1 cm) à 3 in (8 cm).
- ▶ Appuyez sur la touche ⑥ de la télécommande ⑤ et maintenez-la enfoncée jusqu'à ce que:
  - le voyant ④ reste allumé en vert en permanence. La programmation est terminée.
  - le voyant ④ clignote en vert. La programmation a réussi. Ensuite, il faut procéder à la synchronisation du code tournant avec le système de commande de porte.

- ▶ Si le voyant ④ n'est pas allumé en vert ou clignote: répétez la procédure.
- ▶ Relâchez toutes les touches.
- ① La télécommande du système d'entraînement de la porte n'est pas fournie avec la commande d'ouverture de porte de garage.

### Réalisation de la synchronisation du code tournant

#### Conditions requises

- Le système de commande de porte fonctionne avec un code tournant.
- Le véhicule se trouve à portée du système d'entraînement de la porte de garage ou du portail.
- Ni votre véhicule ni aucune personne ni aucun objet ne se trouve dans la zone de déplacement de la porte.

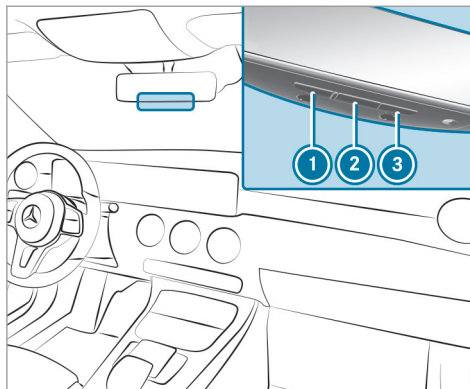

- ▶ Appuyez sur la touche de programmation de l'unité de commande du système d'entraînement de la porte. Vous avez 30 secondes environ pour lancer l'étape suivante.

- ▶ Appuyez plusieurs fois de suite sur la touche ①, ② ou ③ que vous venez de programmer jusqu'à ce que la porte se ferme. Lorsque la porte se ferme, la programmation est terminée.

- ① Lisez également la notice d'utilisation du système d'entraînement de porte.

### Résolution de problèmes lors de la programmation de la télécommande

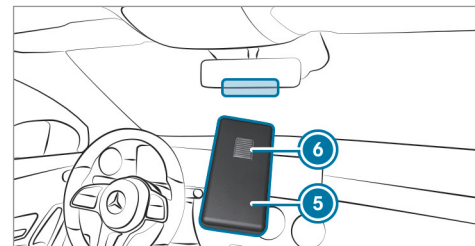

- ▶ Vérifiez que la fréquence d'émission de la télécommande ⑤ est supportée.
- ▶ Remplacez les piles de la télécommande ⑤.

- ▶ Maintenez la télécommande ⑤ devant le rétroviseur intérieur à une distance de 1 in (1 cm) à 3 in (8 cm) en modifiant l'angle. Ce faisant, gardez la même position pendant au moins 25 secondes.
- ▶ Maintenez la télécommande ⑤ devant le rétroviseur intérieur à différentes distances sans modifier les angles. Ce faisant, gardez la même position pendant au moins 25 secondes.
- ▶ Dans le cas des télécommandes qui n'émettent que pendant une durée limitée, appuyez de nouveau sur la touche ⑥ de la télécommande ⑤ avant que le laps de temps réservé à l'émission ne soit écoulé.
- ▶ Dirigez le câble d'antenne de l'unité de commande d'ouverture de porte sur la télécommande.

**i** Assistance et informations supplémentaires sur la programmation:

- Service d'assistance HomeLink® au 1-800-355-3515 (appel gratuit)
- <http://www.homelink.com/mercedes>

### Ouverture et fermeture d'une porte de garage

#### Conditions requises

- La touche correspondante a été programmée pour commander la porte.

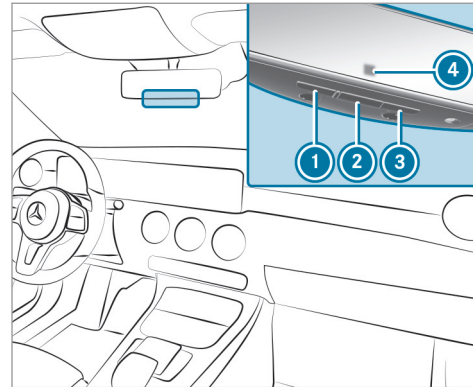

- ▶ Appuyez sur la touche ①, ② ou ③ et maintenez-la enfoncée jusqu'à ce que la porte s'ouvre ou se ferme.

- ▶ Lorsque le voyant ④ clignote en orange au bout de 20 secondes environ: appuyez de nouveau sur la touche sur laquelle vous venez d'appuyer et maintenez-la enfoncée jusqu'à ce que la porte s'ouvre ou se ferme.

#### Effacement de la mémoire de la commande d'ouverture de porte de garage

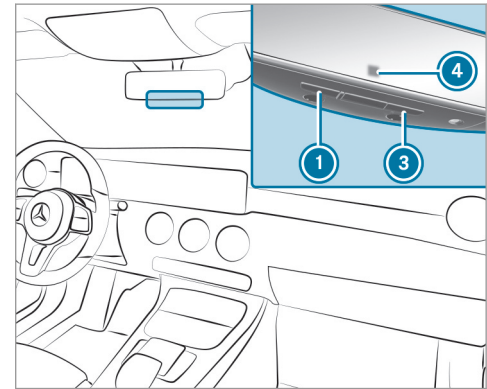

- ▶ Appuyez sur les touches ① et ③ et maintenez-les appuyées.  
Le voyant ④ s'allume en orange.
- ▶ Lorsque le voyant ④ clignote en vert: relâchez les touches ① et ③.

**Numéros d'homologation radio de la commande d'ouverture de porte de garage**

**Numéros d'homologation radio**



Brésil

Este equipamento opera em caráter secundário, isto é, não tem direito à proteção contra interferência prejudicial, mesmo de estações do

mesmo tipo, e não pode causar interferência a sistemas operando em caráter primário.

Para maiores informações acessar [www.anatel.gov.br](http://www.anatel.gov.br)

Pays	Numéro d'homologation radio
Egypte	TAC.2511151293.WIR
Andorre	CE
Australie	R-NZ
La Barbade	MED1578
Chili	2488/DFRS20576/F-74
Union européenne	CE
Gibraltar	CE
Islande	CE
Jordanie	TRC/LPD/2015/299

Pays	Numéro d'homologation radio
Canada	IC: 4112A-MUAHL5
Koweït	CE
Liechtenstein	CE
Mexique	RCPGEMU15-0448
Monaco	CE
Nouvelle-Zélande	R-NZ
Norvège	CE
Fédération de Russie	non requis
Arabie Saoudite	TA 10525
Suisse	CE

Pays	Numéro d'homologation radio
Afrique du Sud	 TA-2015/1386
Turquie	non requis
Emirats arabes unis	ER41849/15 Dealer No: DA35176/14
Etats-Unis	FCC ID: NZLMUAHL5

Pour de plus amples informations sur la déclaration de conformité des composants du véhicule commandés par radio, voir (→ page 27).

### Frein de stationnement électrique

#### Fonctionnement du frein de stationnement électrique (serrage automatique)

**⚠ ATTENTION** Risque d'accident et de blessure si des enfants sont laissés sans surveillance à l'intérieur du véhicule

Si vous laissez des enfants sans surveillance à l'intérieur du véhicule, ils pourraient mettre le véhicule en mouvement, par exemple en

- desserrant le frein de stationnement
- désengageant la position parking **P** de la boîte automatique
- démarrant le moteur

Ils pourraient en outre utiliser les équipements du véhicule et se coincer.

- ▶ Ne laissez jamais des enfants sans surveillance à l'intérieur du véhicule.
- ▶ Lorsque vous quittez le véhicule, prenez toujours la clé avec vous et verrouillez le véhicule.

**⚠ ATTENTION** Risque d'accident et de blessure si des enfants sont laissés sans surveillance à l'intérieur du véhicule

Si vous laissez des enfants sans surveillance à l'intérieur du véhicule, ils pourraient mettre le véhicule en mouvement, par exemple en

- desserrant le frein de stationnement
- désengageant la position parking **P** de la boîte automatique
- démarrant le moteur

Ils pourraient en outre utiliser les équipements du véhicule et se coincer.

- ▶ Ne laissez jamais des enfants sans surveillance à l'intérieur du véhicule.
- ▶ Lorsque vous quittez le véhicule, prenez toujours la clé avec vous et verrouillez le véhicule.

Le frein de stationnement électrique est serré si la boîte de vitesses se trouve sur **P** et que l'une des conditions suivantes est remplie:

- Le moteur est coupé.

- La languette de ceinture n'est pas introduite dans la boucle de ceinture du siège conducteur et la porte conducteur est ouverte.

ⓘ Désactivation du serrage: tirez la poignée du frein de stationnement électrique.

Le frein de stationnement électrique est également serré dans les situations suivantes:

- L'assistant de régulation de distance DISTRONIC actif freine votre véhicule jusqu'à l'arrêt.
- La fonction HOLD maintient votre véhicule à l'arrêt.
- L'assistant de stationnement actif maintient votre véhicule à l'arrêt.

Une des conditions suivantes doit par ailleurs être remplie:

- Le moteur est coupé.
- La languette de ceinture n'est pas introduite dans la boucle de ceinture du siège conducteur et la porte conducteur est ouverte.
- Un défaut survient dans le système.
- L'alimentation en tension est insuffisante.

- Le véhicule est immobilisé depuis une période prolongée.

Lorsque le frein de stationnement électrique est serré, le voyant rouge **PARK** (Etats-Unis) ou **(P)** (Canada) s'allume sur le combiné d'instruments.

Le frein de stationnement électrique n'est pas serré automatiquement lorsque le moteur est arrêté par la fonction Start/Stop ECO.

#### Fonctionnement du frein de stationnement électrique (desserrage automatique)

Le frein de stationnement électrique se desserre lorsque les conditions suivantes sont remplies:

- Le moteur tourne.
- La languette de ceinture est insérée dans la boucle de ceinture du siège conducteur.
- La boîte de vitesses se trouve en position **D** ou **R** et vous appuyez sur la pédale d'accélérateur ou faites passer, sur terrain plat, la boîte de vitesses de la position **P** à la position **D** ou **R**.
- Lorsque la boîte de vitesses se trouve sur **R**, le couvercle de coffre doit être fermé.

Si la languette de ceinture n'est pas insérée dans la boucle de ceinture du siège conducteur, les conditions suivantes doivent être remplies:

- La porte conducteur est fermée.
- Vous quittez la position **P** de la boîte de vitesses ou vous avez roulé à plus de 2 mph (3 km/h).
- Lorsque la boîte de vitesses se trouve sur **R**, le couvercle de coffre doit être fermé.

Dès que le frein de stationnement électrique est desserré, le voyant rouge **PARK** (Etats-Unis) ou **(P)** (Canada) qui se trouve sur le combiné d'instruments s'éteint.

## Serrage et desserrage manuels du frein de stationnement électrique

### Serrage

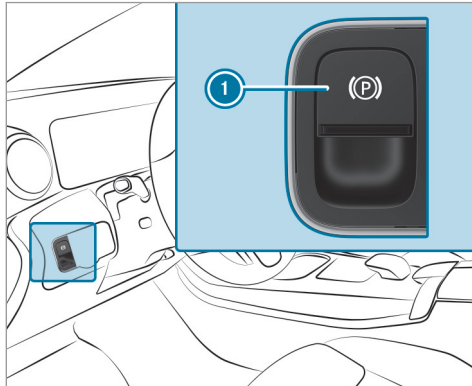

- ▶ Appuyez sur la poignée ①.  
Le voyant rouge **PARK** (Etats-Unis) ou **(P)** (Canada) qui se trouve sur le combiné d'instruments s'allume.

- ① Le frein de stationnement électrique n'est serré de manière sûre que si le voyant est allumé en permanence.

### Desserrage

- ▶ Mettez le contact.
- ▶ Tirez la poignée ①.  
Le voyant rouge **PARK** (Etats-Unis) ou **(P)** (Canada) qui se trouve sur le combiné d'instruments s'éteint.

### Freinage d'urgence

- ▶ Appuyez sur la poignée ① et maintenez-la enfoncée.  
Si le véhicule est freiné jusqu'à l'arrêt complet, le frein de stationnement électrique est serré. Le voyant rouge **PARK** (Etats-Unis) ou **(P)** (Canada) qui se trouve sur le combiné d'instruments s'allume.

### Informations sur la détection des dommages lorsque le véhicule est garé

- ① Cette fonction peut ne pas être disponible dans tous les pays.

**⚠ ATTENTION** La manipulation d'appareils de communication intégrés au véhicule pendant la marche détourne votre attention de la circulation.

L'utilisation d'appareils de communication intégrés au véhicule pendant la marche détourne votre attention de la circulation. Vous risquez en outre de perdre le contrôle du véhicule.

- ▶ N'utilisez ces appareils que si les conditions de circulation le permettent.
- ▶ Si ce n'est pas le cas, arrêtez-vous en tenant compte des conditions de circulation et procédez à des entrées dans le système uniquement lorsque le véhicule est à l'arrêt.

Lorsqu'un choc est détecté alors que la protection antisoulèvement est activée et que le véhicule est verrouillé, vous recevez un message sur le système multimédia lorsque vous mettez le contact.

Ce message vous informe sur les points suivants:

- zone éventuellement touchée du véhicule
- force du choc

Un déclenchement intempestif peut se produire dans les situations suivantes:

- le véhicule garé est déplacé, par exemple dans un garage double étage
- i** Pour empêcher un déclenchement intempestif, désactivez la protection antisoulèvement. Si vous désactivez la protection antisoulèvement, la détection des dommages est également désactivée.

### Limites système

La détection peut être limitée dans les situations suivantes:

- lorsque des dommages sont occasionnés sur le véhicule sans choc, par exemple si un rétroviseur extérieur est arraché ou en cas de dommages au niveau de la peinture provoqués par une clé
- lorsqu'un choc se produit à faible vitesse

- lorsque le frein de stationnement électrique n'a pas été serré

### Remarques relatives à l'immobilisation du véhicule

Si votre véhicule reste immobilisé pendant plus de 4 semaines, une décharge profonde peut endommager la batterie débranchée partiellement ou totalement.

Si votre véhicule reste immobilisé pendant plus de 6 semaines, il peut subir des dommages.

- i** Pour de plus amples informations, adressez-vous à un atelier qualifié.

### Mode repos (prolongation de la durée d'immobilisation de la batterie de démarrage)

#### Fonctionnement du mode repos

- i** Cette fonction n'est pas disponible sur tous les modèles.

Si vous activez le mode repos, le véhicule peut être immobilisé pendant une période prolongée sans perte d'énergie.

Le mode repos présente les caractéristiques suivantes:

- Il permet de ménager la batterie de démarrage.
- La durée d'immobilisation maximale apparaît sur l'écran du système multimédia.
- La liaison aux services en ligne est interrompue.

Lorsque les conditions suivantes sont remplies, le mode repos peut être activé ou désactivé par l'intermédiaire du système multimédia:

- Le moteur est arrêté.
- Le contact est mis.

Si la durée d'immobilisation du véhicule affichée est dépassée, des désagréments au niveau du confort peuvent survenir et la batterie de démarrage ne peut pas garantir le démarrage du moteur de manière fiable.

La batterie de démarrage doit être rechargée au préalable dans les situations suivantes:

- La durée d'immobilisation du véhicule doit être prolongée.



- Le message **Charge de la batterie insuffisante pour le mode repos** apparaît sur l'écran du système multimédia MBUX.
- ⓘ Le mode repos est automatiquement désactivé lorsque vous mettez le contact.

### Activation et désactivation du mode repos (immobilisation du véhicule)

#### Conditions requises

- Le moteur est arrêté.

Système multimédia:

→  » Réglages » Fahrzeug

- ▶ Activez ou désactivez le **Mode repos**. Si vous activez la fonction, une demande de confirmation apparaît.
- ▶ Sélectionnez **Oui**. Le mode repos est activé.

### Systèmes d'aide à la conduite et systèmes de sécurité active

#### Les systèmes d'aide à la conduite et votre responsabilité

Votre véhicule dispose de systèmes d'aide à la conduite qui vous assistent pendant la conduite, le stationnement et les manœuvres. Les systèmes d'aide à la conduite sont conçus pour vous aider et ne vous déchargent pas de votre responsabilité. Faites toujours attention aux conditions de circulation et intervenez si nécessaire. Tenez compte des limites d'une utilisation sûre.

#### Fonctionnement des capteurs radar

Certains systèmes d'aide à la conduite et systèmes de sécurité active surveillent à l'aide de capteurs radar les environs à l'avant, à l'arrière ou sur les côtés du véhicule (en fonction de l'équipement du véhicule).

Les capteurs radar sont intégrés derrière les pare-chocs et/ou derrière la calandre ou l'étoile Mercedes en fonction de l'équipement du véhicule. Assurez-vous que ces pièces sont toujours

débarrassées de toute saleté, glace ou neige fondue (→ page 295). Les capteurs ne doivent pas être recouverts, par exemple par un porte-vélo, une partie du chargement ou des autocollants réfléchissant les ondes radar. Faites contrôler le fonctionnement des capteurs radar par un atelier qualifié suite à une collision et aux dommages en résultant au niveau des pare-chocs ou de la calandre et, le cas échéant, qui ne sont pas visibles. Dans ces cas, il se peut que le système d'aide à la conduite ne fonctionne plus correctement.

#### Vue d'ensemble des systèmes d'aide à la conduite et systèmes de sécurité active

Cette section vous donne des informations sur les systèmes d'aide à la conduite et les systèmes de sécurité active suivants:

- Caméras panoramiques (→ page 198)
- ABS (système antiblocage de roues) (→ page 168)
- Assistant de régulation de distance DISTRONIC actif (→ page 181)

- Freinage d'urgence assisté actif (→ page 173)
- Assistant de franchissement de ligne actif (→ page 213)
- ATTENTION ASSIST (→ page 208)
- BAS (freinage d'urgence assisté) (→ page 168)
- Aide au démarrage en côte (→ page 189)
- DYNAMIC BODY CONTROL (→ page 191)
- EBD (répartiteur électronique de freinage) (→ page 172)
- ESP® (régulation du comportement dynamique) (→ page 169)
- Fonction HOLD (→ page 189)
- Direction active STEER CONTROL (→ page 172)
- Assistant directionnel actif (→ page 185)
- Assistant de stationnement actif (→ page 201)
- Assistant de stationnement PARKTRONIC (→ page 191)
- Caméra de recul (→ page 195) (→ page 197)

- TEMPOMAT (→ page 178)
- Assistant d'angle mort et assistant d'angle mort actif (→ page 210)

### Fonctionnement de l'ABS (système antiblocage de roues)

L'ABS régule la pression de freinage dans les situations critiques:

- Le blocage des roues est empêché lors du freinage, par exemple en cas de freinage à fond ou d'adhérence insuffisante des pneus.
- La manœuvrabilité du véhicule est garantie au freinage.

Lorsque l'ABS entre en action, vous ressentez une pulsation au niveau de la pédale de frein. La pulsation de la pédale de frein peut signaler des conditions routières dangereuses et vous rappelle d'adopter une conduite particulièrement prudente.

#### Limites système

- L'ABS fonctionne à partir d'une vitesse de 5 mph (8 km/h) environ.

- L'ABS peut être perturbé ou ne pas fonctionner lorsqu'un défaut est présent et que le voyant orange d'alerte ABS  qui se trouve sur le combiné d'instruments reste allumé après le démarrage du moteur.

### Fonctionnement du BAS (freinage d'urgence assisté)

**⚠ ATTENTION** Risque d'accident dû à un défaut dans le BAS (freinage d'urgence assisté)

Si le BAS présente un défaut, la distance de freinage peut s'allonger dans les situations de freinage d'urgence.

- ▶ Appuyez à fond sur la pédale de frein dans les situations de freinage d'urgence. L'ABS empêche de son côté le blocage des roues.

Le BAS vous aide dans une situation de freinage d'urgence avec une force de freinage supplémentaire.

Si vous actionnez rapidement la pédale de frein, le BAS est activé:

- Le BAS augmente automatiquement la pression de freinage.
- Le BAS peut réduire la distance de freinage.
- L'ABS empêche de son côté le blocage des roues.

Lorsque vous relâchez la pédale de frein, les freins fonctionnent de nouveau comme avant. Le BAS est désactivé.

### Fonctions de l'ESP® (régulation du comportement dynamique)

**⚠ ATTENTION** Risque de dérapage dû à un défaut dans l'ESP®

Si l'ESP® est en panne, il ne peut pas stabiliser la trajectoire du véhicule. ® En outre, d'autres systèmes de sécurité active sont désactivés.

▶ Continuez de rouler prudemment.

▶ Faites contrôler l'ESP® par un atelier qualifié.

**⚠ ATTENTION** Risque de dérapage en cas de désactivation de l'ESP®

Si vous désactivez l'ESP®, il ne peut pas stabiliser la trajectoire du véhicule.

▶ Ne désactivez l'ESP® que si la situation correspond à l'une de celles décrites ci-dessous.

L'ESP® peut, sans transgresser les lois de la physique, surveiller et améliorer la stabilité de marche et la motricité du véhicule dans les situations suivantes:

- lors des démarrages sur chaussée mouillée ou glissante
- lors des freinages
- en cas de fort vent latéral, si vous roulez à plus de 50 mph (80 km/h)

Si le véhicule s'écarte de la direction souhaitée, l'ESP® peut le stabiliser par les interventions suivantes:

- Le système effectue un freinage ciblé d'une ou de plusieurs roues.
- La puissance du moteur est adaptée en fonction de la situation.

Si le voyant d'alerte ESP® OFF  est allumé en permanence sur le combiné d'instruments, cela signifie que l'ESP® est désactivé.

Lorsque l'ESP® est désactivé, tenez compte des points suivants:

- La stabilité de marche du véhicule ne peut plus être améliorée.
- L'assistant de stabilisation en cas de vent latéral n'est plus activé.
- Les roues motrices peuvent patiner.
- Le contrôle de motricité ETS/4ETS reste activé.

**i** Même lorsqu'il est désactivé, l'ESP® continue de vous aider lors des freinages.

Lorsque l'ESP® entre en action, le voyant d'alerte ESP®  qui se trouve sur le combiné d'instruments clignote.

Lorsque l'ESP® intervient, tenez compte des points suivants:

- Ne désactivez en aucun cas l'ESP®.
- Au démarrage, appuyez juste ce qu'il faut sur la pédale d'accélérateur.
- Adaptez le style de conduite aux conditions routières et météorologiques du moment.

Il peut être préférable de désactiver l'ESP® pour rouler

- avec des chaînes neige
- en neige profonde

- sur le sable ou le gravier

 Le patinage des roues permet d'améliorer la motricité grâce à un effet d'accrochage.

Si le voyant d'alerte ESP®  est allumé en permanence, cela signifie que l'ESP® n'est pas disponible en raison d'un défaut.

Tenez compte des informations suivantes:

- Voyants de contrôle et d'alerte (→ page 422)
- Messages d'écran (→ page 374)

### **ETS/4ETS (contrôle électronique de motricité)**

Le contrôle de motricité (ETS/4ETS) est une composante de l'ESP® et permet de démarrer et d'accélérer sur chaussée glissante.

L'ETS/le 4ETS peut améliorer la motricité du véhicule par les interventions suivantes:

- Il freine chacune des roues motrices séparément lorsqu'elles patinent.
- Le système transmet un couple d'entraînement plus élevé à la roue ou aux roues qui adhèrent le plus.

### **Influence des programmes de conduite sur l'ESP®**

Les programmes de conduite permettent d'adapter l'ESP® aux différentes conditions climatiques, aux conditions routières et au style de conduite souhaité. Vous pouvez régler les programmes de conduite avec le contacteur DYNAMIC SELECT (→ page 148).

## Caractéristiques de l'ESP® en fonction du programme de conduite

Programme de conduite	Mode ESP®	Caractéristiques
<input type="checkbox"/> <b>C</b> (Comfort) <input type="checkbox"/> <b>E</b> (Economy)	ESP® Comfort	<p>Ces programmes de conduite représentent le compromis optimal entre motricité et stabilité.</p> <p>Sélectionnez le programme de conduite <input type="checkbox"/> <b>E</b> ou <input type="checkbox"/> <b>C</b> en cas de conditions routières difficiles (neige, verglas ou chaussée mouillée, par exemple).</p>
<input type="checkbox"/> <b>S</b> (Sport)	ESP® Sport	<p>Ce programme de conduite allie stabilité et sportivité, ce qui permet une conduite plus active aux conducteurs qui aspirent à piloter leur véhicule de manière sportive.</p> <p>Sélectionnez le programme de conduite <input type="checkbox"/> <b>S</b> en cas de bonnes conditions routières, par exemple lorsque la chaussée est sèche et la route dégagée.</p>

### Activation et désactivation de l'ESP® (régulation du comportement dynamique)

Système multimédia:

→  ► Réglages ► Accès rapide

- ❶ L'ESP® peut être activé et désactivé par l'intermédiaire de l'accès rapide uniquement si celui-ci comprend au moins une autre fonction. Vous trouverez sinon la fonction ESP® dans le menu [Assistance](#).

- Sélectionnez **ESP**.  
Une demande de confirmation apparaît.
- Sélectionnez **ON** ou  **OFF**.

Si le voyant d'alerte ESP® OFF  est allumé en permanence sur le combiné d'instruments, cela signifie que l'ESP® est désactivé.

Tenez compte des remarques relatives aux voyants d'alerte et aux messages d'écran qui peuvent s'afficher sur le combiné d'instruments.

### Fonctionnement de l'ESP® avec assistant de stabilisation en cas de vent latéral

L'ESP® avec assistant de stabilisation en cas de vent latéral détecte les coups de vent latéraux pouvant survenir brusquement et aide le conducteur à maintenir le véhicule sur sa trajectoire:

- L'ESP® avec assistant de stabilisation en cas de vent latéral intervient entre 50 mph (80 km/h) et 125 mph (200 km/h) en ligne droite et dans les virages légers.
- Le véhicule est stabilisé par une intervention de freinage ciblée et unilatérale.

### Fonctionnement de l'EBD (répartiteur électronique de freinage)

L'EBD présente les caractéristiques suivantes:

- Surveillance et régulation de la pression de freinage au niveau des roues arrière
- Amélioration de la stabilité de marche du véhicule au freinage, en particulier dans les virages

### Fonctionnement de la direction active STEER CONTROL

La direction active STEER CONTROL vous aide, en exerçant une force perceptible au niveau du volant, à diriger le véhicule dans la bonne direction pour stabiliser sa trajectoire.

Vous recevez ces recommandations de braquage en particulier dans les situations suivantes:

- Les 2 roues droites ou les 2 roues gauches se trouvent sur une portion de la chaussée mouillée ou glissante lors d'un freinage.
- Le véhicule commence à dérapier.

### Limites système

La direction active STEER CONTROL peut être perturbée ou ne pas fonctionner dans les situations suivantes:

- L'ESP® est désactivé.
- L'ESP® présente un défaut.
- La direction présente un défaut.

En cas de dysfonctionnement de l'ESP®, la direction assistée électrique continue de fonctionner.

### Fonctionnement du freinage d'urgence assisté actif

Le freinage d'urgence assisté actif comprend les fonctions suivantes:

- Fonction d'alerte de distance
- Fonction de freinage autonome
- Assistance au freinage asservie à la situation
- **Véhicules équipés du Pack Assistance à la conduite** : assistant directionnel pour les manœuvres d'évitement

Le freinage d'urgence assisté actif vous aide à réduire le risque de collision avec un véhicule ou un piéton et à minimiser les conséquences d'un accident.

Si le freinage d'urgence assisté actif détecte un risque de collision, un signal d'alerte retentit et le voyant d'alerte de distance qui se trouve sur le combiné d'instruments  s'allume.

Si vous ne réagissez pas à l'alerte émise lors d'une situation critique, un freinage peut être déclenché automatiquement.

Dans des situations particulièrement critiques, le freinage d'urgence assisté actif peut déclencher directement un freinage autonome. Le voyant et le signal d'alerte se déclenchent alors en même temps que le freinage.



Lorsqu'un freinage autonome ou une assistance au freinage asservie à la situation a été déclenché, l'affichage  apparaît sur l'écran multifonction, puis disparaît automatiquement après un court instant.

Le déclenchement de la fonction de freinage autonome ou de l'assistance au freinage asservie à la situation peut s'accompagner de messages préventifs de protection des occupants

(PRE-SAFE®) si le véhicule est équipé en conséquence.

**⚠ ATTENTION** Risque d'accident en cas de détection restreinte de la part du freinage d'urgence assisté actif

Le freinage d'urgence assisté actif n'est pas toujours en mesure de détecter les objets ni d'analyser avec précision les situations complexes.

Dans ce cas, le freinage d'urgence assisté actif peut

- émettre une alerte à tort et freiner sans raison
- ne pas donner l'alerte et ne pas freiner

► Soyez toujours attentif aux conditions de circulation et ne vous fiez pas uniquement au freinage d'urgence assisté actif. Le freinage d'urgence assisté actif est uniquement un système d'aide. C'est le conducteur du véhicule qui est responsable de la distance de sécurité

à respecter, de la vitesse du véhicule et de l'opportunité de son freinage.

- Soyez toujours prêt à freiner et à entamer une manœuvre d'évitement si nécessaire.

Tenez également compte des limites système imposées par le freinage d'urgence assisté actif.

**Les différentes fonctions partielles sont disponibles dans les plages de vitesse suivantes:**

**Fonction d'alerte de distance**

La fonction d'alerte de distance vous avertit à partir

- de 4 mph (7 km/h) environ, lorsque vous vous rapprochez de manière critique d'un

véhicule ou d'un piéton. Un signal d'alerte périodique retentit et le voyant d'alerte de distance qui se trouve sur le combiné d'instruments  s'allume.

Freinez ou évitez immédiatement l'obstacle, dans la mesure où vous pouvez le faire sans danger et que les conditions de circulation le permettent.

**La fonction d'alerte de distance vous assiste par le biais d'un signal d'alerte périodique et d'un voyant d'alerte dans les situations suivantes:**

	Véhicules roulant en amont	Véhicules à l'arrêt	Véhicules circulant sur les voies transversales	Piétons en mouvement	Piétons immobiles
Véhicules sans Pack Assistance à la conduite	jusqu'à 155 mph (250 km/h) environ	jusqu'à 50 mph (80 km/h) environ	aucune réaction	jusqu'à 50 mph (80 km/h) environ	aucune réaction
Véhicules équipés du Pack Assistance à la conduite	jusqu'à 155 mph (250 km/h) environ	jusqu'à 62 mph (100 km/h) environ	jusqu'à 43 mph (70 km/h) environ	jusqu'à 50 mph (80 km/h) environ	jusqu'à 43 mph (70 km/h) environ



**Fonction de freinage autonome**

La fonction de freinage autonome peut intervenir à partir d'une vitesse d'environ 4 mph (7 km/h) dans les situations suivantes:

	Véhicules roulant en amont	Véhicules à l'arrêt	Véhicules circulant sur les voies transversales	Piétons en mouvement	Piétons immobiles
Véhicules sans Pack Assistance à la conduite	jusqu'à 124 mph (200 km/h) environ	jusqu'à 31 mph (50 km/h) environ	aucune réaction	jusqu'à 37 mph (60 km/h) environ	aucune réaction
Véhicules équipés du Pack Assistance à la conduite	jusqu'à 155 mph (250 km/h) environ	jusqu'à 62 mph (100 km/h) environ	jusqu'à 43 mph (70 km/h) environ	jusqu'à 43 mph (70 km/h) environ	jusqu'à 43 mph (70 km/h) environ

**Assistance au freinage asservie à la situation**

L'assistance au freinage asservie à la situation peut intervenir à partir d'une vitesse de 4 mph (7 km/h) environ dans les situations suivantes:

	Véhicules roulant en amont	Véhicules à l'arrêt	Véhicules circulant sur les voies transversales	Piétons en mouvement	Piétons immobiles
Véhicules sans Pack Assistance à la conduite	jusqu'à 155 mph (250 km/h) environ	jusqu'à 50 mph (80 km/h) environ	aucune réaction	jusqu'à 37 mph (60 km/h) environ	aucune réaction
Véhicules équipés du Pack Assistance à la conduite	jusqu'à 155 mph (250 km/h) environ	jusqu'à 62 mph (100 km/h) environ	jusqu'à 43 mph (70 km/h) environ	jusqu'à 43 mph (70 km/h) environ	jusqu'à 43 mph (70 km/h) environ

**Interruption d'une intervention de freinage amorcée par le freinage d'urgence assisté actif**

Vous pouvez interrompre à tout moment l'intervention de freinage amorcée par le freinage d'urgence assisté actif:

- en actionnant complètement la pédale d'accélérateur ou le kickdown

- **véhicules sans Pack Assistance à la conduite** : en relâchant la pédale de frein

Le freinage d'urgence assisté actif peut interrompre son intervention de freinage si l'une des conditions suivantes est remplie:

- Vous évitez l'obstacle en tournant le volant.
- Tout risque de collision est écarté.

- Plus aucun obstacle n'est détecté sur votre trajectoire.

### Assistant directionnel pour les manœuvres d'évitement (uniquement sur les véhicules équipés du Pack Assistance à la conduite)

L'assistant directionnel pour les manœuvres d'évitement présente les caractéristiques suivantes:

- Il peut détecter les piétons immobiles ou en mouvement.
- Il peut assister le conducteur par une action de braquage supplémentaire lorsqu'une manœuvre d'évitement est détectée.
- Il peut être activé par un mouvement de braquage rapide au cours d'une manœuvre d'évitement.
- Il peut assister le conducteur lors d'une manœuvre d'évitement et de redressement du véhicule.
- Il peut réagir à partir d'une vitesse d'environ 12 mph (20 km/h) et jusqu'à environ 43 mph (70 km/h).

Vous pouvez à tout moment mettre un terme à l'assistance en braquant de manière active.

**⚠ ATTENTION** Risque d'accident alors que la direction active pour les manœuvres d'évitement est activée

La direction active pour les manœuvres d'évitement n'est pas toujours en mesure de détecter les objets ni d'analyser avec précision les situations complexes.

En outre, l'assistance au braquage fournie par la direction active pour les manœuvres d'évitement ne suffit généralement pas à éviter la collision.

Dans ce cas, la direction active pour les manœuvres d'évitement peut

- émettre une alerte à tort ou intervenir sans raison
  - ne pas donner l'alerte ou ne pas intervenir
- ▶ Soyez toujours attentif aux conditions de circulation et ne vous fiez pas uniquement à la direction active pour les manœuvres d'évitement.

- ▶ Soyez toujours prêt à freiner et à entamer une manœuvre d'évitement si nécessaire.
- ▶ Annulez l'intervention de l'assistance en braquant de manière active si la situation n'est pas critique.
- ▶ Lorsque des piétons se trouvent à proximité du véhicule, roulez à une vitesse adaptée.

Tenez également compte des limites système imposées par l'assistant directionnel pour les manœuvres d'évitement.

#### Limites système

Le système peut être perturbé ou ne pas fonctionner dans les situations suivantes:

- en cas de neige, de pluie, de brouillard, d'embruns, d'éblouissement, d'ensoleillement direct ou de variations de la luminosité
- lorsque les capteurs sont encrassés, embués, endommagés ou recouverts
- lorsque les capteurs sont parasités par d'autres sources radars (en cas de forte réflexion)

radar dans les parkings couverts, par exemple)

- lorsqu'une perte de pression d'un pneu ou un pneu défectueux a été détecté et affiché
- après la mise du contact ou le démarrage du véhicule, la pleine puissance n'est pas disponible pendant quelques secondes

Le système peut ne pas réagir correctement

- dans les situations complexes où les objets ne peuvent pas toujours être détectés avec précision
- aux piétons ou aux véhicules se déplaçant rapidement dans la zone de détection des capteurs
- aux piétons cachés par d'autres objets
- lorsque la silhouette typique d'un piéton ne se démarque pas de l'arrière-plan
- lorsqu'un piéton n'est plus identifié en tant que tel (vêtements spéciaux ou autres objets, par exemple)
- dans les virages serrés

### Réglage du freinage d'urgence assisté actif

#### Conditions requises

- Le contact est mis.

Système multimédia:



 **» Réglages » Assistance » Frein. urg. assist. actif**

Vous disposez des réglages suivants:

- **Intervention anticipée**
- **Intervention normale**
- **Intervention tardive**



 Sélectionnez un réglage.  
Le réglage est conservé lors du démarrage suivant.

#### Désactivation du freinage d'urgence assisté actif

-  Il est recommandé de ne jamais désactiver le freinage d'urgence assisté actif.
-  Sélectionnez **OFF**.  
La fonction d'alerte de distance et la fonction de freinage autonome sont désactivées.

**Véhicules sans Pack Assistance à la conduite** : lors du démarrage suivant, le réglage intermédiaire est sélectionné automatiquement.

**Véhicules équipés du Pack Assistance à la conduite** : l'assistant directionnel pour les manœuvres d'évitement n'est pas disponible. Lors du démarrage suivant, le réglage intermédiaire est sélectionné automatiquement et l'assistant directionnel pour les manœuvres d'évitement est disponible.

-  Lorsque le freinage d'urgence assisté actif est désactivé, le symbole  apparaît dans la zone de statut de l'écran multifonction.

### Régulation de vitesse TEMPOMAT

#### Fonctionnement du TEMPOMAT

Afin de maintenir la vitesse mémorisée auparavant, le TEMPOMAT accélère ou freine automatiquement le véhicule.

Si vous accélérez, par exemple pour effectuer un dépassement, la vitesse mémorisée n'est pas effacée. Dès que vous relâchez la pédale d'accé-

lérateur après le dépassement, le TEMPOMAT rétablit la vitesse mémorisée.

Les touches correspondantes du volant vous permettent de commander le TEMPOMAT. Vous pouvez régler n'importe quelle vitesse comprise entre 15 mph (20 km/h) et la vitesse maximale.

Le TEMPOMAT n'est pas en mesure de diminuer le risque d'accident résultant d'une conduite inadaptée ni d'annuler les lois de la physique. Il ne peut pas tenir compte des conditions routières et météorologiques du moment ni des conditions de circulation. Le TEMPOMAT est uniquement un système d'aide. C'est vous qui êtes responsable de la distance de sécurité, de la vitesse du véhicule, de l'opportunité de son freinage et du maintien de la voie.

#### Affichages sur l'écran multifonction

Le statut du TEMPOMAT et la vitesse mémorisée sont affichés sur l'écran multifonction.

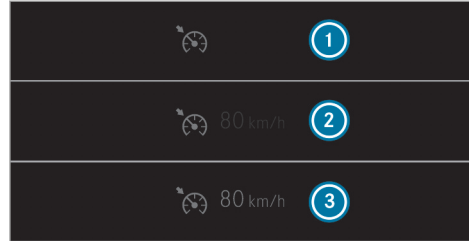

- ① Le TEMPOMAT est sélectionné
  - ② La vitesse est mémorisée, le TEMPOMAT est désactivé
  - ③ La vitesse est mémorisée, le TEMPOMAT est activé
- ④ Les segments compris entre la vitesse mémorisée actuelle et le haut de la graduation des segments s'allument dans le tachymètre.

#### Limites système

En montée, il peut arriver que le TEMPOMAT ne parvienne pas à maintenir la vitesse mémorisée. Celle-ci est rétablie dès que la pente diminue.

Dans les descentes longues et à forte déclivité, vous devez engager à temps un rapport inférieur. Tenez-en compte en particulier lorsque le véhicule est chargé. Vous exploitez ainsi l'effet de freinage du moteur. Ce faisant, vous délestez le système de freinage et évitez une surchauffe ainsi qu'une usure rapide des freins.

N'utilisez pas le TEMPOMAT dans les situations suivantes:

- lorsque les conditions de circulation requièrent des changements fréquents de vitesse (circulation dense ou routes sinueuses, par exemple)
- sur route glissante. Les roues motrices peuvent perdre leur adhérence lors d'une accélération et votre véhicule risque de déraiper.
- lorsque les conditions de visibilité sont mauvaises

## Commande du TEMPOMAT

**⚠ ATTENTION** Risque d'accident dû à une vitesse mémorisée

Le véhicule freine si vous rappelez la vitesse mémorisée et que celle-ci est moins élevée que la vitesse actuelle.

- ▶ Tenez compte des conditions de circulation avant de rappeler la vitesse mémorisée.

### Conditions requises

- L'ESP® est activé mais ne doit pas intervenir.
- La vitesse actuelle est d'au moins 15 mph (20 km/h).
- La boîte de vitesses se trouve en position **D**.

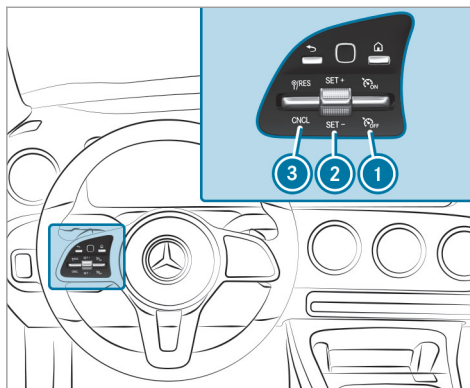

- ▶ **Mise en marche du TEMPOMAT** : actionnez la touche ① vers le haut.
- ▶ **Activation du TEMPOMAT** : actionnez la touche ② vers le haut (SET+) ou vers le bas (SET-).
- ▶ Retirez le pied de la pédale d'accélérateur. La vitesse actuelle est mémorisée et maintenue par le véhicule.

- ▶ **Augmentation ou diminution de la vitesse** : actionnez la touche ② vers le haut ou vers le bas jusqu'au point de résistance. La vitesse mémorisée augmente ou baisse de 1 mph (1 km/h) à chaque impulsion.

Ou

- ▶ Actionnez la touche ② au-delà du point de résistance. La vitesse mémorisée augmente ou baisse de 5 mph (10 km/h) à chaque impulsion.

Ou

- ▶ Amenez le véhicule à la vitesse souhaitée.
- ▶ Actionnez la touche ② vers le haut. Lorsque le TEMPOMAT est activé, si l'assistant de signalisation routière a détecté un panneau de signalisation indiquant la vitesse maximale autorisée et que celui-ci est affiché sur le combiné d'instruments :
- ▶ **Reprise de la vitesse détectée** : actionnez la touche ③ vers le haut. La vitesse maximale autorisée du panneau de signalisation est mémorisée et maintenue par le véhicule.

- **Désactivation du TEMPOMAT :**  
actionnez la touche ③ (CNCL) vers le bas.

Lorsque le TEMPOMAT est désactivé,

- la vitesse actuelle est mémorisée avec la touche ② (SET+) ou (SET-) et maintenue par le véhicule.
- la dernière vitesse mémorisée est appelée avec la touche ③ (RES) et maintenue par le véhicule.

- **Arrêt du TEMPOMAT :** actionnez la touche ① vers le bas.

- ⓘ Le TEMPOMAT se désactive lorsque vous freinez, désactivez l'ESP® ou que l'ESP® intervient.

La dernière vitesse mémorisée est effacée lorsque vous arrêtez le véhicule.

### Assistant de régulation de distance DISTRONIC actif

#### Fonctionnement de l'assistant de régulation de distance DISTRONIC actif

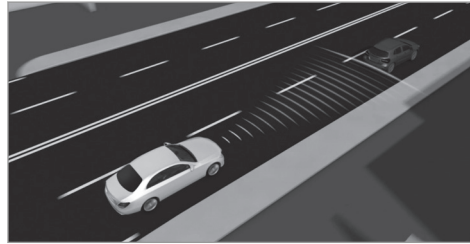

L'assistant de régulation de distance DISTRONIC actif maintient la vitesse réglée en cas de trafic fluide. En cas de véhicules qui précèdent détectés, la distance réglée est maintenue, si nécessaire jusqu'à l'arrêt complet. Le véhicule accélère ou ralentit en fonction de la distance par rapport au véhicule qui précède et de la vitesse réglée. La vitesse, comprise entre 15 mph (20 km/h) et 120 mph (200 km/h) dans le cas des véhicules sans Pack Assistance à la con-

duite et comprise entre 15 mph (20 km/h) et 130 mph (210 km/h) dans le cas des véhicules équipés du Pack Assistance à la conduite, et la distance sont réglées et mémorisées sur le volant.

Autres caractéristiques de l'assistant de régulation de distance DISTRONIC actif:

- Adaptation du style de conduite en fonction du programme de conduite sélectionné (économique en carburant, confortable ou dynamique) (→ page 147)
- **Véhicules équipés du Pack Assistance à la conduite :** réaction aux véhicules à l'arrêt dans les plages de vitesses urbaines, s'il existe des possibilités de détection suffisantes (sauf vélos et motos). Les piétons ne sont pas non plus détectés.
- Introduction d'une accélération rapide pour atteindre la vitesse mémorisée lorsque le clignotant est allumé en vue de changer de file pour rouler sur la voie de dépassement
- **Véhicules équipés du Pack Assistance à la conduite :** prise en compte des interdictions de dépasser d'un côté de la chaussée

sur des autoroutes ou des voies express similaires à chaussées séparées

L'assistant de régulation de distance DISTRONIC actif est uniquement un système d'aide. C'est le conducteur qui est responsable de la distance de sécurité à respecter, de la vitesse du véhicule et de l'opportunité de son freinage.

#### Limites système

Le système peut, par exemple, être perturbé ou ne pas fonctionner dans les situations suivantes:

- en cas de neige, de pluie, de brouillard, d'embruns, d'éblouissement, d'ensoleillement direct ou de fortes variations de la luminosité
- si le pare-brise est encrassé, embué, endommagé ou recouvert dans la zone de la caméra
- si les capteurs radar sont encrassés ou masqués
- sur route glissante, les roues motrices peuvent perdre leur adhérence lors d'un freinage ou d'une accélération et votre véhicule risque de dérapé

- dans les parkings couverts ou sur des routes dont la déclivité est importante (montée ou descente)

Dans ces cas, n'utilisez pas l'assistant de régulation de distance DISTRONIC actif.

**⚠ ATTENTION** Risque d'accident dû à une accélération ou à un freinage de l'assistant de régulation de distance DISTRONIC actif

L'assistant de régulation de distance DISTRONIC actif peut, par exemple, accélérer ou freiner dans les cas suivants:

- lorsque le processus de démarrage est déclenché par l'assistant de régulation de distance DISTRONIC actif
- si la vitesse mémorisée est appelée et que celle-ci est nettement supérieure ou inférieure à la vitesse actuelle du véhicule
- lorsque l'assistant de régulation de distance DISTRONIC actif ne détecte plus un véhicule qui précède ou ne réagit plus face à des objets importants

- ▶ Soyez toujours attentif aux conditions de circulation et prêt à freiner.
- ▶ Tenez compte des conditions de circulation avant de rappeler la vitesse mémorisée.

**⚠ ATTENTION** Risque d'accident dû à une décélération insuffisante par l'assistant de régulation de distance DISTRONIC actif

L'assistant de régulation de distance DISTRONIC actif freine votre véhicule avec une décélération pouvant atteindre 50 % de la décélération maximale possible. Si cette décélération n'est pas suffisante, l'assistant de régulation de distance DISTRONIC actif vous avertit par un signal optique et sonore.

- ▶ Dans ces cas de figure, adaptez la vitesse de votre véhicule et maintenez une distance suffisante par rapport au véhicule qui précède.
- ▶ Freinez de vous-même et/ou contournez les obstacles.



**⚠ ATTENTION** Risque d'accident dû à une détection limitée de l'assistant de régulation de distance DISTRONIC actif

L'assistant de régulation de distance DISTRONIC actif ne réagit pas ou seulement de manière limitée:

- en cas de trajectoire décalée ou de changement de voie
- aux piétons, animaux, deux-roues ou véhicules immobilisés ou aux obstacles inattendus
- aux conditions de circulation et aux conditions environnantes
- aux véhicules qui circulent en sens inverse ou sur les voies transversales

Dans ces situations, l'assistant de régulation de distance DISTRONIC actif ne peut pas vous avertir ni intervenir pour vous aider.

- ▶ Soyez toujours attentif aux conditions de circulation et réagissez en conséquence.

### Commande de l'assistant de régulation de distance DISTRONIC actif

#### Conditions requises

- Le véhicule a démarré.
- Le frein de stationnement électrique est desserré.
- L'ESP® est activé mais n'intervient pas.
- La boîte de vitesses se trouve en position **D**.
- Toutes les portes sont fermées.
- Le contrôle des capteurs radar s'est déroulé correctement (vous roulez à plus de 12 mph (20 km/h)).

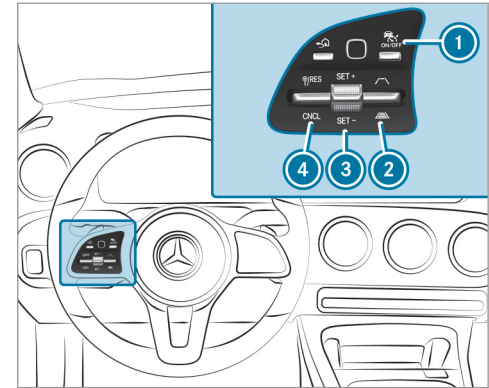

- ▶ **Activation et désactivation de l'assistant de régulation de distance DISTRONIC actif** : appuyez sur la touche ①.

- ▶ **Activation de l'assistant de régulation de distance DISTRONIC actif** : actionnez la touche ③ vers le haut (SET+) ou vers le bas (SET-) ou actionnez la touche ④ vers le

haut. Retirez le pied de la pédale d'accélérateur.  
La vitesse actuelle est mémorisée et maintenue par le véhicule.

ou

▶ **Activation de l'assistant de régulation de distance DISTRONIC actif avec la vitesse mémorisée** : actionnez la touche ④ vers le haut. Retirez le pied de la pédale d'accélérateur.

① En actionnant 2 fois la touche ④ vers le haut pendant la marche, l'assistant de régulation de distance DISTRONIC actif est activé avec la limitation de vitesse affichée sur le combiné d'instruments.

▶ **Reprise de la limitation de vitesse affichée lorsque l'assistant de régulation de distance DISTRONIC actif est activé** : actionnez la touche ④ (RES) vers le haut. La limite de vitesse affichée sur le combiné d'instruments est reprise en tant que vitesse mémorisée. Le véhicule adapte sa vitesse à celle du véhicule qui précède, sans dépasser la vitesse mémorisée.

▶ **Démarrage du véhicule avec l'assistant de régulation de distance DISTRONIC actif activé** : retirez le pied de la pédale de frein.

▶ Actionnez la touche ④ (RES) vers le haut.

ou

▶ Appuyez brièvement et fermement sur la pédale d'accélérateur.  
Les fonctions de l'assistant de régulation de distance DISTRONIC actif continuent d'être exécutées.

**⚠ ATTENTION** Risque d'accident en cas d'abandon du siège conducteur alors que l'assistant de régulation de distance DISTRONIC actif est activé

Si le véhicule est uniquement freiné par l'assistant de régulation de distance DISTRONIC actif et que vous quittez le siège conducteur, le véhicule risque de se mettre à rouler.

▶ Désactivez toujours l'assistant de régulation de distance DISTRONIC actif et immobilisez le véhicule pour qu'il ne

puisse pas se mettre à rouler avant de quitter le siège conducteur.

▶ **Désactivation de l'assistant de régulation de distance DISTRONIC actif** : actionnez la touche ④ (CNCL) vers le bas.

▶ **Augmentation ou diminution de la vitesse** : actionnez la touche ③ vers le haut ou vers le bas jusqu'au point de résistance. La vitesse mémorisée augmente ou baisse de 1 mph (1 km/h) à chaque impulsion.

ou

▶ Actionnez la touche ③ vers le haut ou vers le bas jusqu'au point de résistance et maintenez-la dans cette position.  
La vitesse mémorisée augmente ou baisse par paliers de 1 mph (1 km/h) à chaque impulsion.

ou

▶ Actionnez la touche ③ au-delà du point de résistance.  
La vitesse mémorisée augmente ou baisse de 5 mph (10 km/h) à chaque impulsion.

ou

- ▶ Actionnez la touche ③ au-delà du point de résistance et maintenez-la. La vitesse mémorisée augmente ou baisse par paliers de 5 mph (10 km/h) à chaque impulsion.
- ▶ **Augmentation ou diminution de la distance de consigne par rapport au véhicule qui précède** : actionnez la touche ② vers le haut ou vers le bas.

### Assistant directionnel actif

#### Fonctionnement de l'assistant directionnel actif

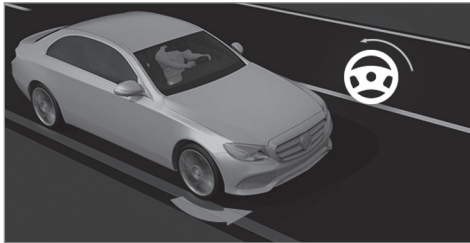

Jusqu'à une vitesse de 130 mph (210 km/h), l'assistant directionnel actif aide le conducteur à rester au milieu de la voie par de légères interventions sur la direction. Le système s'oriente pour cela sur les lignes de délimitations de la voie détectées. En fonction de la vitesse du véhicule, l'assistant directionnel actif s'oriente en outre sur les véhicules qui précèdent. Si la détection des lignes de délimitation de la voie et des véhicules qui précèdent est perturbée, l'assistant directionnel actif passe à l'état inactif. Le système n'offre alors plus aucune aide par des interventions sur la direction.

- Il est indispensable que le conducteur maintienne ses mains en permanence sur le volant afin qu'il puisse à tout moment intervenir pour corriger la trajectoire ou ramener le véhicule sur la voie empruntée.
- Le statut de l'assistant directionnel actif est affiché dans la zone de statut de l'écran multifonction.

#### Détection de braquage et reconnaissance tactile

Il est indispensable que le conducteur maintienne ses mains en permanence sur le volant afin qu'il puisse intervenir à tout moment. Le conducteur doit s'attendre à tout moment à passer de l'état actif à l'état inactif ou inversement.

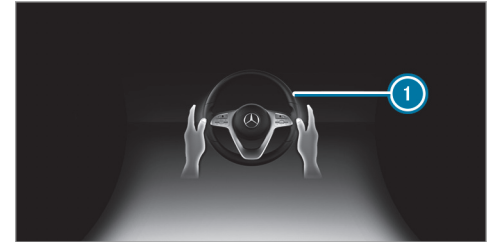

Si le système atteint une limite système, alors que le conducteur ne dirige pas lui-même le véhicule ou lâche le volant pendant une période prolongée, le système avertit le conducteur d'abord par un signal optique en fonction de la situation. L'affichage ① apparaît sur l'écran multifonction. Si le conducteur ne dirige toujours pas lui-même le véhicule ou que ses mains ne

sont pas sur le volant, un signal d'alerte retentit de façon répétée en plus du message d'alerte optique.

Le message d'alerte n'apparaît pas ou disparaît si l'une des conditions suivantes est remplie:

- Le conducteur dirige le véhicule.
- Le conducteur appuie sur une touche du volant ou utilise le Touch-Control.

L'assistant directionnel actif est uniquement un système d'aide. C'est le conducteur qui est responsable de la distance de sécurité, de la vitesse du véhicule, de l'opportunité de son freinage et du maintien de la voie. Avant de changer de voie, le conducteur doit s'assurer que la voie de circulation voisine est libre (en jetant un regard par-dessus son épaule).

### Limites système

L'assistant directionnel actif est équipé d'un couple de braquage limité pour le guidage transversal. Il se peut que l'intervention sur la direction ne suffise pas pour maintenir le véhicule sur la voie empruntée ou pour prendre des sorties. L'assistant directionnel actif n'est pas en mesure, par exemple, d'aider le conducteur à

diriger le véhicule pour passer des ronds-points, des carrefours en T, des croisements, des péages ou des bifurcations.

Le système peut être perturbé ou ne pas fonctionner dans les situations suivantes:

- en cas de neige, de pluie, de brouillard, d'embruns, d'éblouissement, d'ensoleillement direct ou de fortes variations de la luminosité, de réverbérations ou d'ombres portées sur la chaussée
- en cas d'éclairage insuffisant de la chaussée
- si le pare-brise est encrassé, embué, endommagé ou recouvert dans la zone de la caméra
- en cas d'absence de marques de délimitation de la voie, de marquage multiple ou équivoque ou si le marquage au sol change rapidement
- lorsque la distance par rapport au véhicule qui précède est trop faible et que les marques de délimitation de la voie ne peuvent par conséquent pas être détectées
- lorsque la chaussée est étroite et sinueuse

- en cas d'obstacles qui se trouvent sur la voie ou qui débordent sur la voie

Le système n'offre aucune aide dans les situations suivantes:

- dans les virages serrés, les ronds-points et les bifurcations.
- en cas de changement actif de voie sans allumer les clignotants

**⚠ ATTENTION** Risque d'accident dû à une interruption inattendue du fonctionnement de l'assistant directionnel actif

Lorsque les limites système de l'assistant directionnel actif sont atteintes, il n'est pas garanti que le système reste activé ou que le véhicule reste sur sa voie.

- ▶ Toujours garder les mains sur le volant et observer attentivement les conditions de circulation.
- ▶ Toujours diriger le véhicule en fonction de la circulation et de la situation.

**⚠ ATTENTION** Risque d'accident dû à des braquages inattendus de l'assistant directionnel actif

La détection des lignes de délimitation de la voie et des objets peut être en panne.

Cela risque d'entraîner des braquages inattendus.

- ▶ Dirigez le véhicule en fonction des conditions de circulation.

### Activation et désactivation de l'assistant directionnel actif

#### Conditions requises

- L'ESP® est activé mais n'intervient pas.
- L'assistant de régulation de distance DISTRONIC actif est activé.

Système multimédia:

- ➔  ➔ **Réglages** ➔ **Schnellzugriff**
- ▶ Sélectionnez  **Assist. direct. actif activé.**

### Vue d'ensemble des affichages de l'assistant de régulation de distance DISTRONIC actif sur le combiné d'instruments

Sur le combiné d'instruments, le graphique du système d'aide et l'affichage d'état indiquent le statut des fonctions suivantes:

- Assistant de régulation de distance DISTRONIC actif
- Adaptation de la vitesse basée sur un itinéraire
- Assistant directionnel actif

### Graphique du système d'aide

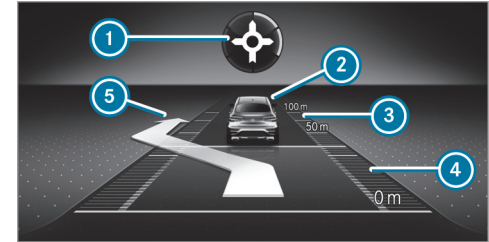

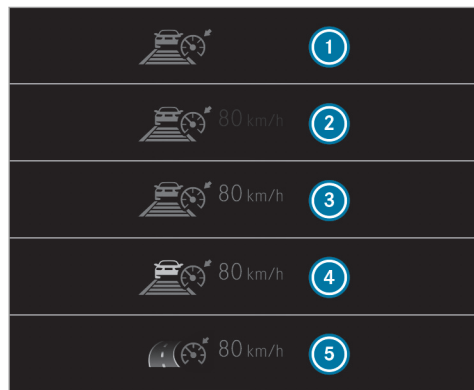

- ① Adaptation de la vitesse basée sur un itinéraire (type d'événement concernant la circulation)
- ② Véhicule qui précède
- ③ Echelle de distance
- ④ Distance de consigne réglée

### Affichage d'état de l'assistant de régulation de distance DISTRONIC actif et adaptation de la vitesse basée sur un itinéraire



- ① Assistant de régulation de distance DISTRONIC actif sélectionné, distance de consigne réglée
- ② Assistant de régulation de distance DISTRONIC actif désactivé, vitesse mémorisée

- ③ Assistant de régulation de distance DISTRONIC actif activé, vitesse mémorisée, aucun véhicule détecté (symbole du véhicule clair)
- ④ Assistant de régulation de distance DISTRONIC actif activé, vitesse mémorisée, véhicule détecté (symbole du véhicule en vert)
- ⑤ Assistant de régulation de distance DISTRONIC actif et adaptation de la vitesse basée sur un itinéraire activés, vitesse mémorisée

- i Sur les autoroutes ou les voies express similaires, le symbole  du véhicule s'affiche en vert de manière cyclique en cas de disponibilité de démarrage.
- i Lorsque vous enfoncez la pédale d'accélérateur au delà du réglage de l'assistant de régulation de distance DISTRONIC actif, le système passe en mode inactif. Le message  inactif apparaît sur l'écran multifonction.

### Tachymètre

La vitesse mémorisée est mise en surbrillance dans le tachymètre. Les segments s'allument dans le tachymètre si la vitesse du véhicule qui précède ou si l'adaptation de vitesse est plus fai-

ble que la vitesse mémorisée en raison de l'événement ultérieur concernant la circulation. L'activation ou la désactivation de l'assistant de régulation de distance DISTRONIC actif, ainsi que la modification de la vitesse mémorisée et de la régulation de distance sont affichées sur une ligne dans les confirmations de l'écran multifonction.

### Affichage d'état de l'assistant directionnel actif



- ① Volant gris: assistant directionnel actif activé et à l'état inactif
- ② Volant vert: assistant directionnel actif activé et à l'état actif
- ③ Volant clignotant en orange: passage de l'état actif à l'état inactif (détection de la limite système ou demande au conducteur d'un signal de confirmation)

Lors du passage à l'état inactif, la représentation du symbole ③ est agrandie et clignote en orange. Lorsque l'état inactif est atteint, le sym-

bole ① s'affiche en gris sur l'écran multifonction.

### Informations sur l'aide au démarrage en côte

L'aide au démarrage en côte immobilise le véhicule pendant un court instant lors des démarrages en côte dans les conditions suivantes:

- La boîte de vitesses se trouve en position **D** ou **R**.
- Le frein de stationnement électrique est desserré.

Ainsi, vous disposez de suffisamment de temps pour passer de la pédale de frein à la pédale d'accélérateur avant que le véhicule ne se mette à rouler.

**⚠ ATTENTION** Risque d'accident et de blessure si le véhicule se met à rouler

Au bout de quelques instants, l'aide au démarrage en côte n'immobilise plus le véhicule et celui-ci peut se mettre à rouler.

▶ Passez donc rapidement de la pédale de frein à la pédale d'accélérateur.

N'essayez jamais de quitter le véhicule lorsqu'il est immobilisé par l'aide au démarrage en côte.

### Fonction HOLD

#### Fonction HOLD

La fonction HOLD maintient le véhicule à l'arrêt sans que vous ayez à appuyer sur la pédale de frein, par exemple durant les temps d'attente dus aux conditions de circulation.

#### Limites système

La fonction HOLD sert uniquement à vous aider pendant la marche et ne permet pas d'immobiliser suffisamment le véhicule pour l'empêcher de se mettre à rouler.

- La pente ne doit pas être supérieure à 30 %.

## Activation et désactivation de la fonction HOLD

**⚠ ATTENTION** Risque d'accident si vous quittez le véhicule alors que la fonction HOLD est activée

Si le véhicule est uniquement freiné par la fonction HOLD au moment où vous le quittez, il risque de se mettre à rouler dans les situations suivantes:

- en cas de défaut dans le système ou dans l'alimentation en tension
  - en cas de désactivation de la fonction HOLD suite à l'actionnement de la pédale d'accélérateur ou de la pédale de frein (par l'un des occupants du véhicule, par exemple)
  - en cas de manipulation au niveau de la partie électrique du compartiment moteur, de la batterie ou des fusibles ou en cas de débranchement de la batterie
- ▶ Avant de quitter le véhicule, désactivez toujours la fonction HOLD et immobili-

sez le véhicule pour qu'il ne puisse pas se mettre à rouler.

**! REMARQUE** Dommages dus au freinage automatique

Lorsqu'une des fonctions suivantes est activée, le véhicule freine automatiquement dans certaines situations:

- Freinage d'urgence assisté actif
- Assistant de régulation de distance DISTRONIC actif
- Fonction HOLD
- Assistant de stationnement actif

Pour éviter d'endommager le véhicule, désactivez ces systèmes dans les situations suivantes ou similaires:

- ▶ en cas de remorquage
- ▶ lors du passage dans une station de lavage automatique

### Conditions requises

- Le véhicule est à l'arrêt.

- La porte conducteur est fermée ou la ceinture de sécurité côté conducteur est bouclée.
- Le moteur tourne ou a été arrêté par la fonction Start/Stop ECO.
- Le frein de stationnement électrique est desserré.
- L'assistant de régulation de distance DISTRONIC actif est désactivé.
- La boîte de vitesses se trouve en position **[D]**, **[R]** ou **[N]**.

### Activation de la fonction HOLD

- ▶ Appuyez sur la pédale de frein, attendez un court instant, puis continuez d'appuyer énergiquement dessus jusqu'à ce que **[HOLD]** apparaisse sur l'écran multifonction.
- ▶ Relâchez la pédale de frein.

### Désactivation de la fonction HOLD

- ▶ Pour démarrer, appuyez sur la pédale d'accélérateur.

ou



- ▶ Appuyez sur la pédale de frein jusqu'à ce que **HOLD** disparaisse de l'écran multifonction.

La fonction HOLD est désactivée dans les situations suivantes:

- L'assistant de régulation de distance DISTRONIC actif est activé.
- La boîte de vitesses est en position **P**.
- Le frein de stationnement électrique du véhicule est serré.

Dans les situations suivantes, l'immobilisation du véhicule est assurée via la position **P** de la boîte de vitesses ou par le frein de stationnement électrique:

- La ceinture de sécurité est débouclée et la porte conducteur est ouverte.
- Le système d'entraînement est arrêté.
- Un défaut survient dans le système ou l'alimentation en tension est insuffisante.

### Fonctionnement de la suspension DYNAMIC BODY CONTROL

La suspension DYNAMIC BODY CONTROL régule en permanence l'amortissement en fonction des conditions d'utilisation et des conditions routières du moment.

Le réglage de l'amortissement est réglé séparément pour chacune des roues et dépend

- de l'état de la route
- de la charge du véhicule
- de la sélection du programme de conduite
- du style de conduite

Vous pouvez régler le programme de conduite à l'aide du contacteur DYNAMIC SELECT.

### Aide au stationnement PARKTRONIC

#### Fonctionnement de l'assistant de stationnement PARKTRONIC

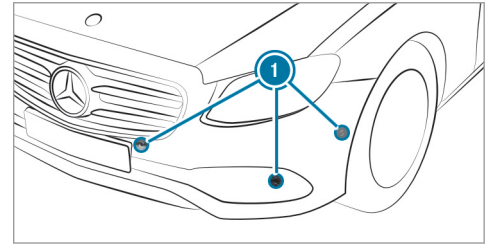

L'assistant de stationnement PARKTRONIC est une aide au stationnement électronique qui fonctionne avec des ultrasons. Il surveille les environs du véhicule avec 6 capteurs ① dans le pare-chocs avant et 6 capteurs dans le pare-chocs arrière. L'assistant de stationnement PARKTRONIC vous indique de manière optique et sonore la distance qui sépare le véhicule d'un obstacle détecté.

L'assistant de stationnement PARKTRONIC est uniquement un système d'aide. Il n'est pas en

mesure de remplacer l'attention que vous devez apporter à votre environnement. C'est vous qui êtes responsable de la sécurité lorsque vous effectuez des manœuvres. Lorsque vous effectuez des manœuvres, veillez notamment à ce qu'aucune personne, aucun animal ni aucun objet ne se trouvent dans la zone de manœuvre.

Dans le réglage standard, une tonalité discontinue retentit lorsque l'obstacle se trouve à moins de 1,0 ft (0,3 m) environ à l'avant et 3,3 ft (1,0 m) environ à l'arrière. Lorsque l'obstacle se trouve à moins de 0,7 ft (0,2 m) environ, une tonalité continue retentit. Dans le système multimédia, vous pouvez définir le réglage **Avertissement anticipé** afin que les signaux d'alerte soient déjà déclenchés à une plus grande distance de 3,3 ft (1,0 m) environ pour la protection latérale et à l'avant (→ page 195).

**i** Le réglage **Avertissement anticipé** est toujours activé pour la partie arrière.

Si l'assistant de stationnement PARKTRONIC est désactivé, l'assistant de stationnement actif n'est pas non plus disponible.

### Affichage de l'assistant de stationnement PARKTRONIC sur le système multimédia

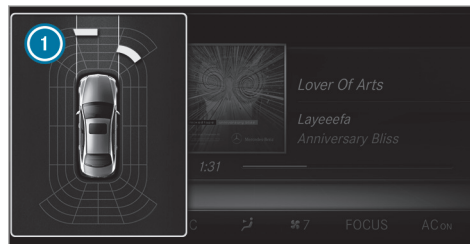

Véhicules équipés d'un assistant de stationnement actif sans caméras panoramiques



Véhicules équipés d'un assistant de stationnement actif et de caméras panoramiques

Si l'assistant de stationnement actif n'est pas activé et qu'un obstacle est détecté sur la trajectoire, une fenêtre contextuelle de l'assistant de stationnement PARKTRONIC **1** apparaît dans le système multimédia lorsque vous roulez à moins de 6 mph (10 km/h) environ.

### Limites système

Il se peut que l'assistant de stationnement PARKTRONIC ne tienne pas compte des obstacles suivants:

- Obstacles en dessous de la zone de détection (personnes, animaux ou objets, par exemple)
- Obstacles au-dessus de la zone de détection (chargements qui dépassent, porte-à-faux ou rampes de chargement des camions, par exemple)

Les capteurs doivent être débarrassés de toute saleté, glace ou neige fondue. Sinon, ils risquent de ne pas fonctionner correctement. Nettoyez régulièrement les capteurs en évitant de les rayer ou de les endommager.

### Fonctionnement de la protection latérale passive

La fonction de protection latérale passive dont dispose l'assistant de stationnement PARKTRONIC vous avertit également de la présence d'obstacles sur les côtés du véhicule. L'alerte est émise en présence d'obstacles qui se trouvent entre les zones de détection avant et

arrière. Pour qu'un objet soit détecté, il doit être reconnu par les capteurs intégrés dans les pare-chocs avant et arrière lorsque vous le longez.

Pendant les manœuvres de stationnement, les obstacles sont détectés à votre passage. Une alerte est émise si vous braquez en direction d'un des obstacles détectés et s'il y a alors risque de collision latérale. En fonction de la distance, les segments latéraux s'allument en orange ou en rouge.

### Couleur des segments en fonction de la distance

Couleur	Distance latérale en cm
Orange	30 - 60 environ
Rouge	< 30 environ

Afin que les segments latéraux avant ou arrière puissent être affichés, le véhicule doit d'abord parcourir une distance d'au moins une moitié de longueur du véhicule. Lorsque la distance parcourue équivaut à une longueur de véhicule,

tous les segments latéraux avant et arrière sont affichés.

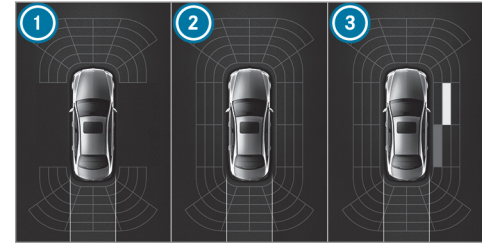

Véhicules sans caméras panoramiques

- 1 L'assistant de stationnement PARKTRONIC est uniquement opérationnel à l'avant et à l'arrière.
- 2 L'assistant de stationnement PARKTRONIC est opérationnel et peut également vous avertir de la présence d'obstacles sur les côtés du véhicule.
- 3 Obstacles détectés sur la droite, à l'avant (orange) et à l'arrière (rouge)

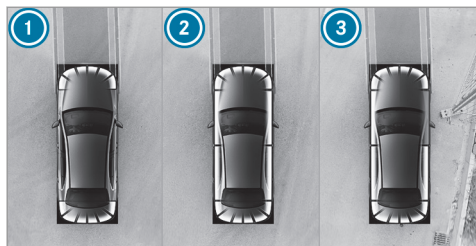

Véhicules équipés de caméras panoramiques

- ① L'assistant de stationnement PARKTRONIC est uniquement opérationnel à l'avant et à l'arrière.
- ② L'assistant de stationnement PARKTRONIC est opérationnel et peut également vous avertir de la présence d'obstacles sur les côtés du véhicule.
- ③ Obstacles détectés sur la droite, à l'avant (orange)

Les obstacles latéraux mémorisés sont notamment effacés dans les situations suivantes:

- vous arrêtez le véhicule

- vous ouvrez les portes

Au prochain démarrage du véhicule, les obstacles devront être détectés de nouveau avant qu'une nouvelle alerte ne retentisse.

#### Limites système

En règle générale, les limites système de l'assistant de stationnement PARKTRONIC s'appliquent à la fonction de protection latérale passive.

Les objets suivants ne sont notamment pas détectés:

- les piétons qui s'approchent du véhicule par le côté
- les objets posés sur le côté du véhicule

#### Activation et désactivation de l'assistant de stationnement PARKTRONIC

**!** **REMARQUE** Risque d'accident dû à des objets à proximité immédiate

L'aide au stationnement PARKTRONIC ne détecte pas certains objets lorsqu'ils sont à proximité immédiate.

▶ Pendant les manœuvres, notamment de stationnement, accordez une attention particulière aux objets qui se trouvent au-dessus ou en dessous des capteurs (vasques de fleurs ou timons, par exemple). Sinon, vous pourriez endommager le véhicule ou d'autres objets.

Lorsque le symbole  est affiché sur l'écran multifonction, l'assistant de stationnement PARKTRONIC n'est pas activé.

Système multimédia:

 [Réglages](#) ▶ [Accès rapide](#) ▶ [PARKTRONIC](#)

▶ Activez ou désactivez la fonction.

① L'assistant de stationnement PARKTRONIC est automatiquement activé au démarrage du véhicule.

### Réglage des signaux d'alerte de l'assistant de stationnement PARKTRONIC

Système multimédia:

→  → Réglages → Assistance → Caméra & aide stat. → Régler signaux alerte

#### Réglage du volume sonore des signaux d'alerte

- ▶ Sélectionnez [Volume des signaux d'alerte](#).
- ▶ Réglez une valeur.

#### Réglage de la tonalité des signaux d'alerte

- ▶ Sélectionnez [Tonalité des signaux d'alerte](#).
- ▶ Réglez une valeur.

#### Détermination du moment de déclenchement des signaux d'alerte

Vous pouvez déterminer si les signaux d'alerte de l'assistant de stationnement PARKTRONIC doivent déjà être déclenchés à grande distance de l'obstacle.

- ▶ Sélectionnez [Avertissement anticipé](#).
- ▶ Activez ou désactivez la fonction.

### Activation et désactivation de la réduction du volume

Vous pouvez déterminer si le volume sonore d'une source média doit être réduit dans le système multimédia pendant une alerte sonore de l'assistant de stationnement PARKTRONIC.

- ▶ Sélectionnez [Réduire son pendant signaux d'alerte](#).
- ▶ Activez ou désactivez la fonction.

### Caméra de recul

#### Fonctionnement de la caméra de recul

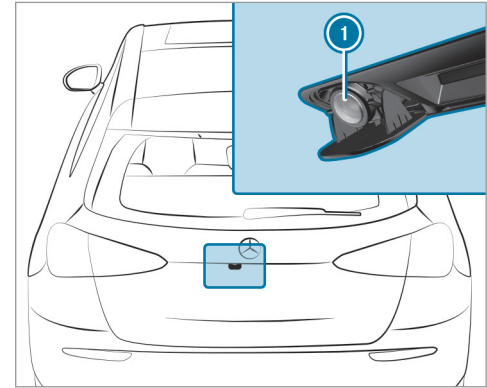

Lorsque vous engagez la marche arrière, l'image fournie par la caméra de recul ① s'affiche dans le système multimédia. Les lignes repères dynamiques montrent la trajectoire en fonction de l'angle de braquage actuel. Vous pouvez ainsi

vous orienter en marche arrière et contourner les obstacles.

La caméra de recul est uniquement un système d'aide. Elle n'est pas en mesure de remplacer l'attention que vous devez apporter à votre environnement. C'est vous qui êtes responsable de la sécurité lorsque vous effectuez des manœuvres. Lorsque vous effectuez des manœuvres, veillez notamment à ce qu'aucune personne, aucun animal ni aucun objet ne se trouvent dans la zone de manœuvre.

Vous pouvez choisir entre les vues suivantes:

- Vue normale
- Vue grand angle

L'image de la zone qui se trouve derrière le véhicule est inversée comme dans le rétroviseur intérieur.

#### **Véhicules sans assistant de stationnement actif**

Vous disposez des vues de caméra suivantes dans le système multimédia:

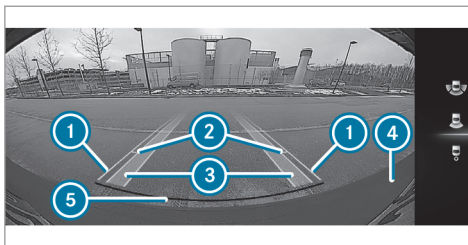

Vue normale

- ① Ligne repère jaune, largeur du véhicule (surface parcourue) en fonction de l'angle de braquage actuel (dynamique)
- ② Ligne repère jaune à 3,3 ft (1,0 m) environ par rapport à la partie arrière
- ③ Trajectoire jaune des pneus correspondant à l'angle de braquage actuel (dynamique)
- ④ Pare-chocs
- ⑤ Ligne repère rouge à 1,0 ft (0,3 m) environ par rapport à la partie arrière

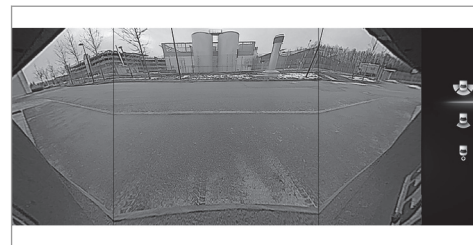

Vue grand angle

#### **Véhicules équipés de l'assistant de stationnement actif**

Vous disposez des vues de caméra suivantes dans le système multimédia:

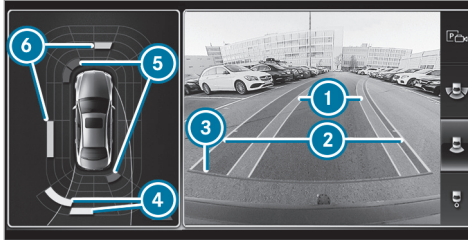

#### Vue normale

- ① Trajectoire jaune des pneus correspondant à l'angle de braquage actuel (dynamique)
- ② Ligne repère jaune, largeur du véhicule (surface parcourue) en fonction de l'angle de braquage actuel (dynamique)
- ③ Ligne repère rouge à 1,0 ft (0,3 m) environ par rapport à la partie arrière
- ④ Affichage d'alerte jaune de l'assistant de stationnement PARKTRONIC: obstacles à distance entre 2,0 ft (0,6 m) et 3,3 ft (1,0 m) environ

- ⑤ Affichage d'alerte rouge de l'assistant de stationnement PARKTRONIC: obstacles à très faible distance (environ 1,0 ft (0,3 m) ou moins)
  - ⑥ Affichage d'alerte orange de l'assistant de stationnement PARKTRONIC: obstacles à distance moyenne (entre 1,0 ft (0,3 m) et 2,0 ft (0,6 m) environ)
- ⓘ Lorsque l'ensemble du système est défaillant, les segments intérieurs de l'affichage d'alerte sont affichés en rouge et le symbole  apparaît sur l'écran multifonction du combiné d'instruments.
- Lorsque le système est défaillant à l'arrière, les segments arrière sont affichés en rouge en marche arrière et ils sont masqués en marche avant. .
- Lorsque l'assistant de stationnement actif est activé, les voies sont représentées en vert.
- Lorsque l'assistant de stationnement PARKTRONIC est désactivé, l'affichage d'alerte disparaît.



#### Vue grand angle

#### Défaillance

Si le système n'est pas opérationnel, l'affichage suivant apparaît sur le système multimédia:



### Limites système

La caméra de recul ne fonctionne pas ou seulement de manière limitée entre autres dans les situations suivantes:

- le couvercle de coffre est ouvert
- il pleut, il neige très fort ou il y a du brouillard
- la luminosité ambiante est mauvaise (la nuit, par exemple)
- l'objectif de la caméra est couvert, encrassé ou embué. Tenez compte des remarques relatives au nettoyage de la caméra de recul (→ page 295).
- la caméra ou l'arrière de votre véhicule est endommagé. Dans ce cas, faites contrôler la caméra, ainsi que sa position et son réglage, par un atelier qualifié.

Le montage de pièces rapportées à l'arrière du véhicule (support de plaque d'immatriculation ou porte-vélo, par exemple) risque de réduire le champ de vision et de limiter le fonctionnement de la caméra de recul.

- ❗ Le contraste de l'écran peut être compromis par la lumière incidente du soleil ou d'autres

sources de lumière, par exemple lorsque vous sortez d'un garage. Dans ces cas, soyez particulièrement vigilant.

- ❗ Faites réparer ou remplacer l'écran lorsque des pixels défectueux, par exemple, en réduisent fortement la fonctionnalité.

### Caméras panoramiques

#### Fonctionnement des caméras panoramiques

Les caméras panoramiques sont un système qui comprend 4 caméras. Les caméras surveillent l'environnement immédiat du véhicule. Le système vous aide par exemple lors des manœuvres de stationnement ou des manœuvres avec une visibilité réduite.

Les caméras panoramiques sont uniquement un système d'aide. Elles ne sont pas en mesure de remplacer l'attention que vous devez apporter à votre environnement. C'est vous qui êtes responsable de la sécurité lorsque vous effectuez des manœuvres. Lorsque vous effectuez des manœuvres, veillez notamment à ce qu'aucune personne, aucun animal ni aucun objet ne se trouvent dans la zone de manœuvre.

Le système analyse les images des caméras suivantes:

- Caméra de recul
- Caméra avant
- 2 caméras latérales intégrées aux rétroviseurs extérieurs

#### Vues des caméras panoramiques

Vous pouvez choisir entre différentes vues:



- ① Vue grand angle avant
- ② Vue du dessus avec image fournie par la caméra avant



- ③ Vue du dessus avec images fournies par les caméras latérales dans les rétroviseurs extérieurs
- ④ Vue grand angle arrière
- ⑤ Vue du dessus avec image fournie par la caméra de recul
- ⑥ Vue du dessus avec vue de la remorque (lorsqu'un dispositif d'attelage est monté)

### Vue du dessus

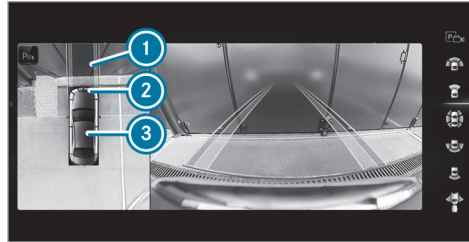

- ① Trajectoire correspondant à l'angle de braquage actuel
- ② Affichage d'alerte jaune de l'assistant de stationnement PARKTRONIC: obstacles à une distance d'environ 3,3 ft (1,0 m) ou moins
- ③ Votre véhicule vu de dessus

Si la distance par rapport à l'obstacle diminue, la couleur de l'affichage d'alerte ② change. À partir d'une distance d'environ 2,0 ft (0,6 m), l'affichage d'alerte est affiché en orange. À partir d'une distance d'environ 1,0 ft (0,3 m), l'affichage d'alerte est affiché en rouge.

Lorsque l'assistant de stationnement PARKTRONIC est opérationnel et qu'il n'identifie aucun objet, les segments de l'affichage d'alerte sont affichés en gris.

- ① Lorsque l'ensemble du système est défaillant, les segments de l'affichage d'alerte sont affichés en rouge et le symbole  apparaît sur l'écran multifonction du combiné d'instruments. Lorsque le système est défaillant à l'arrière, l'affichage des segments change comme suit:
  - Les segments arrière sont affichés en rouge en marche arrière.
  - Les segments arrière sont masqués en marche avant.

Lorsque l'assistant de stationnement PARKTRONIC est désactivé, l'affichage d'alerte disparaît.

### Lignes repères

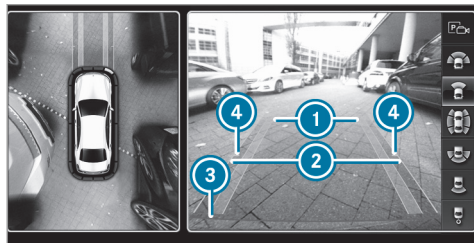

- ① Trajectoire jaune des pneus correspondant à l'angle de braquage actuel (dynamique)
  - ② Ligne repère jaune, largeur du véhicule (surface parcourue) en fonction de l'angle de braquage actuel (dynamique)
  - ③ Ligne repère rouge à 12 in (0,3 m) environ par rapport à la partie arrière
  - ④ Repère à une distance de 3,3 ft (1,0 m) environ
- i** Lorsque l'assistant de stationnement actif est activé, les voies sont représentées en vert.

Les lignes repères sur l'écran du système multimédia indiquent les distances par rapport à votre véhicule. Ces distances sont valables uniquement au niveau du sol.

### Vue de côté des caméras intégrées aux rétroviseurs

Dans cette vue, vous apercevez les côtés du véhicule.

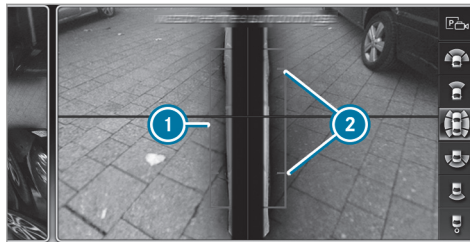

- ① Ligne repère des cotés extérieurs du véhicule avec rétroviseurs extérieurs dépliés
- ② Repère des points de contact au sol

### Défaillance

Si le système n'est pas opérationnel, l'affichage suivant apparaît sur le système multimédia:

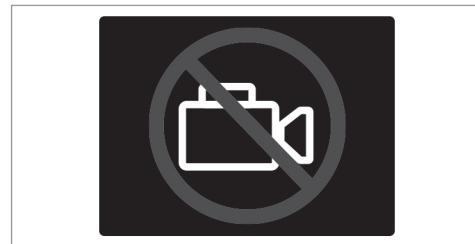

### Limites système

Les caméras panoramiques ne fonctionnent pas ou seulement de manière limitée entre autres dans les situations suivantes:

- les portes sont ouvertes
- les rétroviseurs latéraux sont rabattus
- le couvercle de coffre est ouvert
- il pleut, il neige très fort ou il y a du brouillard
- la luminosité ambiante est mauvaise (la nuit, par exemple)

- l'objectif de la caméra est couvert, encrassé ou embué
- les caméras ou des pièces du véhicule qui abritent les caméras sont endommagées. Dans ce cas, faites contrôler les caméras, ainsi que leur position et leur réglage, par un atelier qualifié.

Dans de tels cas, n'utilisez pas les caméras panoramiques. Sinon, vous risqueriez de blesser quelqu'un ou d'entrer en collision avec des objets lors des manœuvres de stationnement.

Sur les véhicules lourdement chargés, il se peut pour des raisons techniques, lorsque vous réglez un niveau autre que le niveau normal, que les lignes repères et la représentation des images obtenues par calcul deviennent imprécises.

Le montage de pièces rapportées supplémentaires (support de plaque d'immatriculation, porte-vélo, par exemple) risque de réduire le champ de vision et de limiter le fonctionnement du système de caméras.

Tenez compte des remarques relatives au nettoyage des caméras panoramiques (→ page 295).

## Sélection de l'affichage des caméras panoramiques

### Conditions requises

- La fonction **Affich. caméra recul** est activée dans le système multimédia .
- ▶ Engagez la marche arrière.
- ▶ Sélectionnez l'affichage souhaité dans le système multimédia.

### Ouverture du cache de caméra de la caméra de recul

Système multimédia:

→  ▶ Réglages ▶ Fahrzeug ▶ Caméra de recul

- ▶ Sélectionnez **Ouvrir cache caméra**.
- ⓘ Le cache de caméra se ferme automatiquement au bout d'un certain temps ou à chaque coupure et mise de contact.

### Réglage d'un favori pour la caméra

Vous pouvez accéder directement à l'affichage de la caméra sur le système multimédia par l'intermédiaire des réglages de favoris.

- ▶ Appuyez sur la touche  du pavé tactile. Les fonctions principales sont affichées.
- ▶ Naviguez vers le bas (2 niveaux inférieurs). Le menu Favoris apparaît.
- ▶ Sélectionnez **Nouveau favori**.
- ▶ Sélectionnez **Véhicule**.
- ▶ Sélectionnez **Caméra**.

## Assistant de stationnement actif

### Fonctionnement de l'assistant de stationnement actif

L'assistant de stationnement actif est une aide au stationnement électronique qui fonctionne avec des ultrasons. Il est activé automatiquement en marche avant. Ce système fonctionne jusqu'à une vitesse de 22 mph (35 km/h) environ.

Lorsque toutes les conditions requises sont réunies, le symbole suivant apparaît sur l'écran multifonction du combiné d'instruments:



Le système recherche et mesure alors automatiquement les places de stationnement parallèles ou perpendiculaires au sens de la marche qui sont disponibles des 2 côtés du véhicule.

Lorsque l'assistant de stationnement actif est activé, le symbole suivant apparaît sur l'écran multifonction du combiné d'instruments:



Les places de stationnement appropriées sont affichées sur l'écran du système multimédia. Les flèches indiquent de quel côté de la chaussée se trouvent des places de stationnement libres.

La place de stationnement et, si nécessaire, la direction de la manœuvre peuvent être choisies librement. L'assistant de stationnement actif calcule une trajectoire appropriée et prend en

charge les manœuvres de sortie de stationnement.

#### **Véhicules équipés d'une boîte automatique :**

l'assistant de stationnement actif prend en charge l'accélération, le freinage, le braquage et le changement de rapport.

L'assistant de stationnement actif est uniquement un système d'aide. Il n'est pas en mesure de remplacer l'attention que vous devez apporter à votre environnement. C'est vous qui êtes responsable de la sécurité lorsque vous effectuez des manœuvres. Veillez en particulier à ce qu'aucune personne, aucun animal ni aucun objet ne se trouvent sur votre trajectoire.

L'assistant de stationnement actif est notamment interrompu lorsque l'une des actions suivantes est exécutée:

- vous désactivez l'assistant de stationnement PARKTRONIC
- vous désactivez l'assistant de stationnement actif
- vous braquez
- vous serrez le frein de stationnement

- **véhicules équipés d'une boîte automatique :** vous engagez la position  de la boîte de vitesses

- l'ESP® entre en action
- vous ouvrez les portes ou le couvercle de coffre pendant la marche

#### **Limites système**

Les objets qui se trouvent au-dessus ou en dessous de la zone de détection de l'assistant de stationnement actif ne sont pas décelés lors de la mesure de la place de stationnement. Ils n'entrent pas non plus en ligne de compte dans le calcul des manœuvres de stationnement. C'est le cas notamment pour les chargements qui dépassent, les porte-à-faux ou les rampes de chargement des camions ou les délimitations des places de stationnement. Il est alors possible que l'assistant de stationnement actif braque trop tôt pour entrer dans la place de stationnement.

**▲ ATTENTION** Risque d'accident dû à des objets situés au-dessus ou en dessous de la zone de détection de l'assistant de stationnement actif

Si des objets se trouvent au-dessus ou en dessous de la zone de détection, les situations suivantes peuvent survenir:

- L'assistant de stationnement actif risque de braquer trop tôt.
- **Véhicules équipés d'une boîte automatique** : le véhicule ne peut pas s'arrêter avant ces objets.

Vous risquez alors de provoquer une collision.

- ▶ Dans de telles situations, n'utilisez pas l'assistant de stationnement actif.

En cas de chute de neige ou de forte pluie, la mesure des places de stationnement peut être imprécise. Les places de stationnement qui se trouvent devant des remorques garées, dont le timon dépasse dans l'espace de stationnement, peuvent ne pas être identifiées comme places

de stationnement ou être mesurées de manière incorrecte. Utilisez l'assistant de stationnement actif uniquement sur un sol plat offrant une bonne adhérence.

N'utilisez pas l'assistant de stationnement actif entre autres dans les situations suivantes:

- Les conditions météorologiques sont extrêmes (chaussée verglacée ou enneigée ou forte pluie, par exemple).
- Vous transportez avec votre véhicule une charge qui dépasse du véhicule.
- La place de stationnement est située dans une descente ou une montée à forte déclivité.
- Vous avez monté des chaînes à neige.

L'assistant de stationnement actif peut éventuellement indiquer des places de stationnement qui ne conviennent pas au stationnement, par exemple:

- Places de stationnement sur lesquelles il est interdit de se garer
- Places de stationnement avec un sol inadapte

Dans les situations suivantes entre autres, l'assistant de stationnement actif ne vous sera d'aucune aide pour les places de stationnement perpendiculaires au sens de la marche:

- 2 places de stationnement se trouvent l'une à côté de l'autre.
- La place de stationnement se trouve à proximité immédiate d'une limitation basse, par exemple à côté d'un trottoir.

Dans les situations suivantes entre autres, l'assistant de stationnement actif ne vous sera d'aucune aide pour les places de stationnement parallèles ou perpendiculaires au sens de la marche:

- La place de stationnement se trouve sur un trottoir.
- La place de stationnement est délimitée par un obstacle (un arbre, un poteau ou une remorque, par exemple).

### Manœuvres de stationnement avec l'assistant de stationnement actif

- i En fonction de l'équipement du véhicule, la touche peut également se trouver à un autre endroit sur la console centrale.

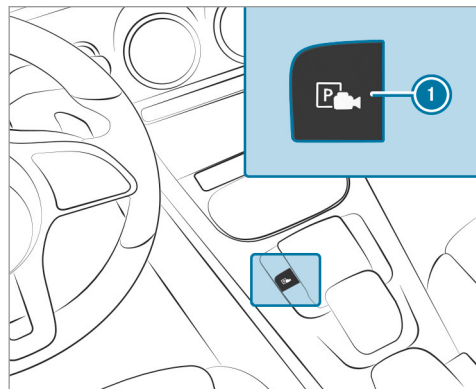

- ▶ Appuyez sur la touche 1.

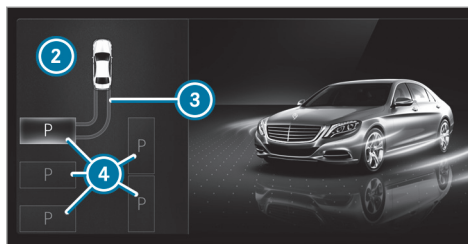

L'affichage de l'assistant de stationnement actif apparaît sur l'écran du système multimédia. Les places de stationnement détectées 4 et la trajectoire 3 sont signalées dans la zone 2.

- i La trajectoire 3 affichée sur l'écran du système multimédia peut différer de la trajectoire réelle.
- ▶ Lorsque vous avez dépassé une place de stationnement appropriée, immobilisez le véhicule.
- ▶ Sélectionnez la place de stationnement 4 souhaitée.

- ▶ Le cas échéant, sélectionnez la direction que vous devez prendre pour vous garer en marche avant ou arrière. La trajectoire 3 est affichée en fonction de la place de stationnement sélectionnée 4 et de la direction que vous devez prendre pour vous garer sur la place de stationnement.
- ▶ Confirmez la place de stationnement sélectionnée 4.

**⚠ ATTENTION** Risque d'accident dû au déboîtement du véhicule lors des manœuvres

Lorsque vous effectuez des manœuvres, le véhicule déboîte et risque alors d'empiéter sur la voie opposée.

Vous risquez d'entrer en collision avec d'autres usagers ou objets.

- ▶ Tenez compte des autres usagers et objets.
- ▶ Si nécessaire, arrêtez-vous ou interrompez la manœuvre effectuée avec l'assistant de stationnement actif.

- ▶ Si par exemple le message **Engagez la marche arrière**, s'affiche sur l'écran du système multimédia, passez sur la position correspondante de la boîte de vitesses. Le véhicule se dirige sur la place de stationnement sélectionnée.

Une fois les manœuvres terminées, le message **Aide au stationnement terminée: reprenez le contrôle!** apparaît. Vous devrez éventuellement effectuer encore d'autres manœuvres.

- ▶ Une fois les manœuvres de stationnement terminées, immobilisez le véhicule pour qu'il ne puisse pas se mettre à rouler. Si les dispositions légales ou la configuration de l'espace l'exigent, braquez les roues en direction du trottoir.

**i** Vous pouvez immobiliser le véhicule et changer la position de la boîte de vitesses pendant les manœuvres de stationnement. Le système calcule alors une nouvelle trajectoire. Vous pouvez ensuite poursuivre les manœuvres de stationnement. Lorsqu'aucune nouvelle trajectoire n'est disponible, la position de la boîte de vitesses est de nou-

veau changée. Si le véhicule n'a pas encore atteint la place de stationnement, les manœuvres de stationnement sont interrompues par un changement de rapport.

### Sortie d'une place de stationnement avec l'assistant de stationnement actif

#### Conditions requises

- Vous avez garé le véhicule avec l'assistant de stationnement actif.

Notez que vous êtes responsable du véhicule et de votre environnement pendant toute la durée de la manœuvre.

- ▶ Démarrez le véhicule.

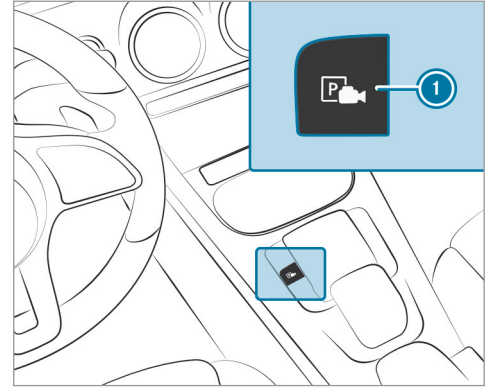

- ▶ Appuyez sur la touche **1**. L'affichage de l'assistant de stationnement actif apparaît sur l'écran du système multimédia.



- ▶ Si le véhicule a été garé perpendiculairement au sens de la marche: sélectionnez dans la zone ② la direction que vous devez prendre pour sortir de la place de stationnement ③.
- ⓘ La trajectoire affichée sur l'écran du système multimédia peut différer de la trajectoire réelle.
- ▶ Confirmez la direction que vous devez prendre pour sortir de la place de stationnement ③ afin de lancer les manœuvres de sortie de stationnement.

**⚠ ATTENTION** Risque d'accident dû au déboîtement du véhicule lors des manœuvres

Lorsque vous effectuez des manœuvres, le véhicule déboîte et risque alors d'empiéter sur la voie opposée.

Vous risquez d'entrer en collision avec d'autres usagers ou objets.

- ▶ Tenez compte des autres usagers et objets.
- ▶ Si nécessaire, arrêtez-vous ou interrompez la manœuvre effectuée avec l'assistant de stationnement actif.

- ▶ Si par exemple le message **Engagez la marche avant.** s'affiche sur l'écran du système multimédia, passez sur la position correspondante de la boîte de vitesses. Le véhicule sort de la place de stationnement.

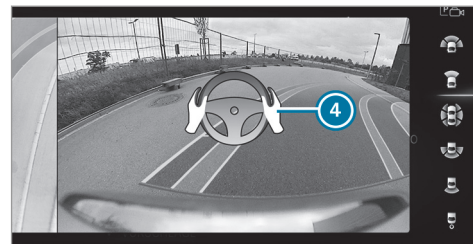

Véhicules équipés de caméras panoramiques (exemple)

A l'issue des manœuvres de sortie de stationnement, le message **Aide au stationnement terminée: reprenez le contrôle!** apparaît sur l'écran du système multimédia. Un signal d'alerte et l'affichage ④ sur l'écran du système multimédia vous invitent à prendre le contrôle. Vous devez de nouveau accélérer, freiner, braquer et effectuer les changements de rapport vous-même.

#### Fonctionnement du Drive Away Assist

La fonction Drive Away Assist permet de diminuer la gravité d'une collision au démarrage du véhicule. Lorsqu'un obstacle est détecté dans le



sens de la marche, la vitesse du véhicule est temporairement limitée à 1 mph (2 km/h) environ.

Lorsqu'une situation critique est détectée, le symbole suivant apparaît sur l'image de la



caméra du système multimédia:

**⚠ ATTENTION** Risque d'accident en cas de détection restreinte de la fonction Drive Away Assist

La fonction Drive Away Assist n'est pas toujours en mesure de détecter les objets ni d'analyser avec précision les situations.

Dans ce cas, la fonction Drive Away Assist peut

- émettre une alerte à tort et limiter la vitesse du véhicule
- ne pas donner l'alerte et ne pas limiter la vitesse du véhicule

- ▶ Soyez toujours attentif aux conditions de circulation et ne vous fiez pas uniquement à la fonction Drive Away Assist.
- ▶ Soyez toujours prêt à freiner et à entamer une manœuvre d'évitement, dans la mesure où les conditions de circulation le permettent et que vous pouvez le faire sans danger.

La fonction Drive Away Assist est uniquement un système d'aide. Elle n'est pas en mesure de remplacer l'attention que vous devez apporter à votre environnement. C'est vous qui êtes responsable de la sécurité lorsque vous effectuez des manœuvres. Veillez en particulier à ce qu'aucune personne, aucun animal ni aucun objet ne se trouvent sur votre trajectoire.

Un risque de collision peut par exemple survenir dans les situations suivantes:

- La pédale d'accélération et la pédale de frein sont confondues.
- Le rapport engagé n'est pas le bon.

La fonction Drive Away Assist est activée dans les conditions suivantes:

- L'assistant de stationnement PARKTRONIC est activé.
- A chaque changement de rapport pour passer sur **R** ou **D** lorsque le véhicule est à l'arrêt.
- L'obstacle détecté est à moins de 3,3 ft (1,0 m) environ.
- La fonction d'aide aux manœuvres est activée dans le système multimédia.

#### Limites système

La fonction Drive Away Assist n'est pas disponible en montée.

#### Fonctionnement du Cross Traffic Alert

- ⓘ Lisez également les remarques relatives à l'assistant d'angle mort (→ page 210).



### Véhicules équipés de l'assistant d'angle mort

**mort** : vous pouvez être averti des véhicules circulant sur les voies transversales lorsque vous sortez d'une place de stationnement en marche arrière. Lorsqu'une situation critique est détectée, le symbole ❶ apparaît sur l'écran du système multimédia. Si le conducteur ne réagit pas à l'alerte, le véhicule peut alors être freiné automatiquement. Les capteurs radar situés dans les pare-chocs sont utilisés à cette fin. C'est toujours la zone située à proximité immédiate du véhicule qui est alors surveillée.

Aucune détection n'a lieu lorsque les capteurs radar sont masqués par des véhicules ou d'autres objets.

La fonction Cross Traffic Alert est activée dans les conditions suivantes:

- L'assistant d'angle mort est activé.
- Le véhicule recule en roulant au pas.
- La fonction d'aide aux manœuvres est activée dans le système multimédia.

### Limites système

La fonction Cross Traffic Alert n'est pas disponible en montée.

### Activation et désactivation de l'aide aux manœuvres

Système multimédia:

➔  ➔ Réglages ➔ Assistance ➔ Caméra & aide stat.

▶ Activez ou désactivez Aide aux manœuvres.

❶ L'aide aux manœuvres doit être activée pour que Drive Away Assist (→ page 206) et Cross Traffic Alert (→ page 207) fonctionnent.

## ATTENTION ASSIST

### Fonctionnement du système ATTENTION ASSIST

Le système ATTENTION ASSIST est conçu pour vous aider pendant les longs trajets monotones, par exemple sur autoroute ou voie rapide. Lorsque le système ATTENTION ASSIST détecte des signes de fatigue ou un manque de vigilance croissant chez le conducteur, il lui propose de faire une pause.

Le système ATTENTION ASSIST est uniquement un système d'aide. Il ne peut pas toujours détecter à temps des signes de fatigue ou un manque de vigilance croissant. Le système ne peut en aucun cas remplacer un conducteur reposé et attentif. Pendant les longs trajets, faites à temps des pauses régulières qui vous permettent de vous reposer.

Vous pouvez choisir entre deux réglages:

- **Standard** : sensibilité normale du système
- **Sensible** : sensibilité élevée du système. Le conducteur est averti plus tôt et le degré d'attention déterminé par le système (Attention Level) est adapté en conséquence.

Si des signes de fatigue ou un manque de vigilance croissant sont détectés, l'alerte **Attention Assist: Faites une pause** apparaît sur l'écran pour les instruments. Vous pouvez valider le message et faire une pause si nécessaire. Si vous ne faites pas de pause et que le système ATTENTION ASSIST continue de détecter un manque de vigilance croissant, il ne vous préviendra de nouveau qu'au bout de 15 minutes minimum.



Dans le menu Assistance de l'ordinateur de bord, vous pouvez afficher les informations suivantes sur l'état du système ATTENTION ASSIST:

- Durée du trajet depuis la dernière pause

- Degré d'attention déterminé par le système ATTENTION ASSIST:
  - Plus le cercle est plein, plus le degré d'attention déterminé est haut.
  - Lorsque le degré d'attention diminue, le cercle situé au centre de l'affichage se vide de l'extérieur vers l'intérieur.

Si le système ATTENTION ASSIST ne peut pas calculer le degré d'attention ni émettre d'alertes, le message **Système inactif** apparaît.

Lorsque le système ATTENTION ASSIST est désactivé, le symbole  est affiché dans le graphique du système d'aide sur l'écran pour les instruments lorsque le moteur tourne. Le système ATTENTION ASSIST est automatiquement activé lorsque vous redémarrez le moteur. La dernière sensibilité sélectionnée reste mémorisée.

#### Limites système

Le système ATTENTION ASSIST fonctionne entre 37 mph (60 km/h) et 124 mph (200 km/h).

Le système ATTENTION ASSIST fonctionne de manière limitée et ne donne pas l'alerte ou seulement avec retard dans les situations suivantes:

- lorsque la durée du trajet est inférieure à 30 minutes environ
- lorsque la chaussée est en mauvais état (chaussée déformée, nids-de-poule)
- en cas de fort vent latéral
- si vous adoptez un style de conduite sportif (vitesse élevée dans les virages ou fortes accélérations)
- lorsque l'assistant directionnel actif de l'assistant de régulation de distance DISTRONIC actif est activé
- lorsque l'heure réglée est incorrecte
- dans les situations de marche actives, lorsque vous changez souvent de voie et de vitesse

L'évaluation du degré de fatigue et d'attention par le système ATTENTION ASSIST est supprimée et relancée en cas de poursuite du trajet dans les situations suivantes:

- Vous arrêtez le moteur.

- Vous débouclez votre ceinture de sécurité et ouvrez la porte conducteur (pour passer le volant ou faire une pause, par exemple).

### Réglage du système ATTENTION ASSIST

Système multimédia:

➔  ➔ Réglages ➔ Assistance ➔ Attention Assist

### Possibilités de réglage

► Sélectionnez **Standard**, **Sensible** ou **OFF**.

### Proposition d'aire de repos

- Sélectionnez **Proposer aire de repos**.
- Activez ou désactivez la fonction. Lorsque le système ATTENTION ASSIST détecte de la fatigue ou un manque de vigilance croissant chez le conducteur, il propose une aire de repos se trouvant à proximité.
- **Sélectionnez l'aire de repos proposée.** Vous êtes guidé vers l'aire de repos sélectionnée.

### Avertisseur d'angle mort et avertisseur d'angle mort actif

#### Fonctionnement de l'assistant d'angle mort et de l'assistant d'angle mort actif avec avertisseur de sortie

L'assistant d'angle mort et l'assistant d'angle mort actif surveillent au moyen de 2 capteurs radar latéraux orientés vers l'arrière les zones s'étendant jusqu'à 130 ft (40 m) derrière le véhicule et jusqu'à 10 ft (3 m) sur les côtés.

Si, à partir de 8 mph (12 km/h) environ, un véhicule est détecté et entre dans la zone de surveillance de l'environnement immédiat de votre véhicule, le voyant d'alerte intégré au rétroviseur extérieur s'allume en rouge.

Si un véhicule se trouve à une distance de sécurité insuffisante dans la zone de surveillance de l'environnement immédiat du véhicule et que vous allumez les clignotants dans la direction correspondante, un signal d'alerte retentit 1 fois. Le voyant rouge d'alerte intégré au rétroviseur extérieur clignote. Si les clignotants restent enclenchés, tous les autres véhicules détectés

sont uniquement signalés par le clignotement du voyant rouge d'alerte.

Aucune alerte n'est émise si vous dépassez rapidement un véhicule.

**⚠ ATTENTION** Risque d'accident alors que l'avertisseur d'angle mort est activé

L'avertisseur d'angle mort ne tient pas compte des véhicules qui s'approchent à une vitesse beaucoup plus élevée que celle de votre véhicule et vous dépassent.

L'avertisseur d'angle mort ne peut donc pas vous alerter dans cette situation.

► Soyez toujours particulièrement attentif aux conditions de circulation et maintenez une distance de sécurité latérale suffisante.

L'assistant d'angle mort et l'assistant d'angle mort actif sont uniquement des systèmes d'aide. Ils ne peuvent pas toujours détecter tous les véhicules et ne sont pas en mesure de remplacer votre vigilance. Maintenez toujours une distance latérale suffisante par rapport aux autres

usagers ou aux obstacles qui pourraient se trouver sur la chaussée.

### Avertisseur de sortie

L'avertisseur de sortie est une fonction supplémentaire de l'assistant d'angle mort. Il permet de prévenir les occupants qui s'apprêtent à quitter le véhicule à l'arrêt si un autre véhicule s'approche.

**⚠ ATTENTION** Risque d'accident malgré l'avertisseur de sortie

L'avertisseur de sortie ne tient pas compte des objets fixes ni des véhicules qui s'approchent à une vitesse beaucoup plus élevée que celle de votre véhicule.

Dans ces situations, l'avertisseur de sortie ne peut donc pas vous avertir.

▶ Lorsque vous ouvrez les portes, soyez toujours attentif aux conditions de circulation et veillez à ce que ce que l'espace de manœuvre soit suffisant.

Si un véhicule se trouve dans la zone de surveillance, il est signalé dans le rétroviseur extérieur.

Lorsqu'un occupant du véhicule ouvre la porte du côté où l'avertissement est nécessaire, un signal d'alerte retentit et le voyant d'alerte intégré au rétroviseur extérieur se met à clignoter.

Cette fonction supplémentaire est uniquement disponible lorsque l'assistant d'angle mort est activé et jusqu'à 3 minutes maximum après avoir coupé le contact. Le voyant d'alerte intégré au rétroviseur extérieur clignote 3 fois pour signaler la fin de la disponibilité de l'avertisseur de sortie.

L'avertisseur de sortie est uniquement un système d'aide et il n'est pas en mesure de remplacer la vigilance des occupants du véhicule. La responsabilité lors de l'ouverture des portes et de la descente du véhicule incombe aux occupants du véhicule.

### Limites système

L'assistant d'angle mort et l'assistant d'angle mort actif peuvent être limités:

- Les capteurs sont encrassés ou masqués.
- Les conditions de visibilité sont mauvaises (en cas de brouillard, de forte pluie, de chutes de neige ou d'embruns, par exemple).

- Des véhicules de largeur réduite, tels que des vélos, se trouvent dans la zone de surveillance.

Le système peut émettre des alertes à tort en présence de glissières de sécurité ou autres séparations. Le système peut interrompre une alerte lorsque vous roulez pendant un certain temps à côté de véhicules de longueur inhabituelle (un camion, par exemple).

Lorsque vous engagez la marche arrière, l'assistant d'angle mort n'est pas opérationnel.

L'avertisseur de sortie peut être limité dans les situations suivantes:

- Le capteur est masqué par l'ombre des véhicules avoisinants dans des places de stationnement étroites.
- Des personnes s'approchent.
- Des objets fixes ou se déplaçant lentement ne sont pas signalés.

### Fonctionnement de l'intervention de freinage (assistant d'angle mort actif)

Si l'assistant d'angle mort actif détecte un risque de collision latérale dans la zone de surveil-

lance, il déclenche une intervention de freinage permettant de corriger la trajectoire. Celle-ci a pour but de vous aider à éviter une collision.

Le système peut effectuer une intervention de freinage permettant de corriger la trajectoire entre 20 mph (30 km/h) et 125 mph (200 km/h) environ.

**⚠ ATTENTION** Risque d'accident malgré l'intervention de freinage de l'avertisseur d'angle mort actif

L'intervention de freinage permettant de corriger la trajectoire ne peut pas toujours empêcher une collision.

- ▶ Braquez, freinez et accélérez toujours vous-même, en particulier si l'avertisseur d'angle mort actif vous avertit ou freine le véhicule pour corriger sa trajectoire.
- ▶ Maintenez toujours une distance de sécurité latérale suffisante.

**⚠ ATTENTION** Risque d'accident alors que l'assistant d'angle mort actif est activé

L'assistant d'angle mort actif ne tient pas compte

- des véhicules qui se trouvent dans votre angle mort lorsque vous les dépassez avec une distance latérale réduite
- des véhicules qui s'approchent à une vitesse beaucoup plus élevée que celle de votre véhicule et vous dépassent

Dans ces situations, l'assistant d'angle mort actif ne peut donc pas vous avertir ni intervenir.

- ▶ Soyez toujours particulièrement attentif aux conditions de circulation et maintenez une distance de sécurité latérale suffisante.

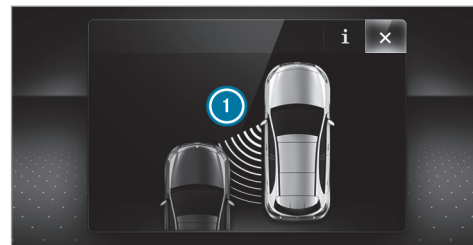

Lorsqu'une intervention de freinage permettant de corriger la trajectoire a lieu, le voyant rouge d'alerte intégré au rétroviseur extérieur clignote et un signal d'alerte retentit. En outre, un affichage ① signalant un risque de collision latérale apparaît sur l'écran multifonction.

Dans de rares cas, le système peut déclencher une intervention de freinage inappropriée. Vous pouvez interrompre cette intervention de freinage en contre-braquant légèrement ou en accélérant.

### Limites système

Dans les situations suivantes, soit aucune intervention de freinage permettant de corriger la trajectoire n'a lieu, soit elle est adaptée à la situation de marche:

- Des véhicules ou des obstacles (glissières de sécurité, par exemple) se trouvent des 2 côtés du véhicule.
- Un véhicule arrive en sens inverse et la distance latérale est réduite.
- Vous adoptez un style de conduite sportif (vitesse élevée dans les virages).
- Vous freinez ou accélérez activement.
- Un système de sécurité active intervient (ESP® ou freinage d'urgence assisté actif, par exemple).
- L'ESP® est désactivé.
- Une perte de pression d'un pneu ou un pneu défectueux a été détecté.

### Activation et désactivation de l'assistant d'angle mort ou de l'assistant d'angle mort actif

Système multimédia:

→  → Réglages → Assistance

▶ Activez ou désactivez **Avertisseur angle mort**.

### Avertisseur de franchissement de ligne actif

#### Fonctionnement de l'assistant de franchissement de ligne actif

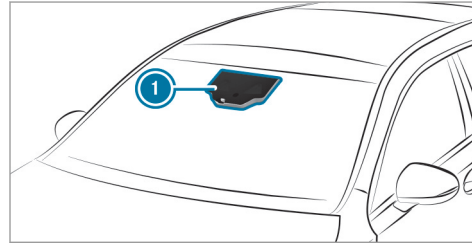

L'assistant de franchissement de ligne actif surveille la zone située devant votre véhicule à l'aide d'une caméra multifonction ①. Il a pour

but de vous aider à éviter un changement involontaire de file. Pour cela, le système peut vous avertir par une sensation perceptible au niveau du volant et une intervention de freinage peut avoir lieu afin de vous ramener sur la voie empruntée.

Une sensation perceptible au niveau du volant vous alerte lorsque les conditions suivantes sont réunies:

- L'assistant de franchissement de ligne actif détecte des lignes de délimitation de la voie.
- Une roue avant franchit les lignes de délimitation de la voie.

Une intervention de freinage a également lieu afin de vous ramener sur la voie empruntée lorsque les conditions suivantes sont réunies:

- L'assistant de franchissement de ligne actif détecte des lignes de délimitation de la voie.
- Une roue avant franchit une ligne de délimitation de la voie continue.

Vous pouvez activer ou désactiver l'alerte émise par l'assistant de franchissement de ligne actif.

L'assistant de franchissement de ligne actif n'est pas en mesure de diminuer le risque d'accident résultant d'une conduite inadaptée ni d'annuler les lois de la physique. Il ne peut pas tenir compte des conditions routières et météorologiques du moment ni des conditions de circulation. L'assistant de franchissement de ligne actif est uniquement un système d'aide. C'est vous qui êtes responsable de la distance de sécurité, de la vitesse du véhicule, de l'opportunité de son freinage et du maintien de la voie.

Si vous franchissez une ligne de délimitation de la voie, une intervention de freinage permettant de revenir sur la voie empruntée peut avoir lieu afin de ramener le véhicule sur la voie d'origine.

**Véhicules équipés du Pack Assistance à la conduite :** l'assistant de franchissement de ligne actif peut corriger la trajectoire du véhicule par une intervention de freinage permettant de revenir sur la voie empruntée. Pour que l'intervention de freinage ait également lieu si le système a identifié une ligne discontinue, un véhicule doit être détecté sur la voie de circulation voisine. Les véhicules suivants peuvent être détectés: véhicules qui arrivent en sens inverse,

véhicules qui doublent ou véhicules circulant sur une voie parallèle.

Le système peut effectuer une intervention de freinage entre 40 mph (60 km/h) et 120 mph (200 km/h).



Lorsqu'une intervention de freinage permettant de revenir sur la voie empruntée a lieu, l'affichage ① apparaît sur l'écran multifonction.

### Limites système

Aucune intervention de freinage permettant de revenir sur la voie empruntée ne peut avoir lieu dans les situations suivantes:

- lorsque vous braquez, freinez ou accélérez activement
- le cas échéant, lorsque vous avez allumé les clignotants (en fonction de la situation)
- lorsqu'un système de sécurité active intervient (ESP®, freinage d'urgence assisté actif ou assistant d'angle mort actif, par exemple)
- lorsque vous adoptez un style de conduite sportif (vitesse élevée dans les virages, fortes accélérations)
- lorsque l'ESP® est désactivé
- lorsque vous tractez une remorque et que la liaison électrique entre le véhicule et la remorque est établie correctement
- lorsqu'une perte de pression d'un pneu ou un pneu défectueux a été détecté et affiché



Le système peut être perturbé ou ne pas fonctionner dans les situations suivantes:

- lorsque les conditions de visibilité sont mauvaises (en cas d'éclairage insuffisant de la chaussée, de fortes alternances d'ombre et de lumière, de pluie, de chutes de neige, de brouillard ou d'embruns, par exemple)
- en cas d'éblouissement par les véhicules qui arrivent en sens inverse, par le soleil ou par des reflets, par exemple
- lorsque le pare-brise est encrassé dans la zone de la caméra multifonction ou que la caméra est couverte de buée, endommagée ou recouverte
- en cas d'absence de lignes de délimitation de la voie, de marquage multiple ou équivoque pour une voie (à proximité de travaux, par exemple)
- lorsque les lignes de délimitation de la voie sont usées, sombres ou couvertes
- lorsque la distance par rapport au véhicule qui précède est trop faible et que les lignes de délimitation de la voie ne peuvent par conséquent pas être détectées
- lorsque les lignes de délimitation de la voie changent rapidement (lorsque des voies se séparent, se croisent ou se rejoignent, par exemple)
- lorsque la chaussée est très étroite et sinueuse

#### Véhicules équipés du Pack Assistance à la conduite

: l'assistant de franchissement de ligne actif surveille différentes zones dans les environs du véhicule à l'aide de capteurs radar. Si les capteurs radar dans le pare-chocs arrière sont encrassés ou recouverts de neige, le système peut être perturbé ou ne pas fonctionner. Aucune intervention de freinage permettant de revenir sur la voie empruntée ne peut avoir lieu si un obstacle a été détecté sur la voie que vous empruntez.

#### Activation et désactivation de l'assistant de franchissement de ligne actif

Système multimédia:

 **» Réglages » Schnellzugriff » Assistant de trajectoire actif**

- ▶ Activez ou désactivez la fonction.

#### Sensibilité de l'assistant de franchissement de ligne actif

- ① La disponibilité de la fonction suivante dépend du pays.

Le réglage Standard ou Sensible vous permet de régler la sensibilité de l'assistant de franchissement de ligne actif. Avec le réglage Sensible, l'assistant de franchissement de ligne actif intervient dans davantage de situations. Sa capacité d'intervention en est plus élevée.

#### Réglage de l'assistant de franchissement de ligne actif

Système multimédia:

 **» Réglages » Assistance » Assist. trajectoire actif**

#### Réglage de la sensibilité

- ① La disponibilité de cette fonction dépend du pays.

- ▶ Sélectionnez **Standard**, **Sensible** ou **OFF**.

#### Activation et désactivation de l'alerte tactile

- ▶ Sélectionnez **Alerte**.  
L'alerte tactile est désactivée.

### Remarques relatives au remorquage de véhicules

Le véhicule n'est pas conçu pour le montage de dispositifs de remorquage, qui sont utilisés, par exemple, pour le remorquage à plat ou le remorquage avec les quatre roues au sol. Le montage et l'utilisation de dispositifs de remorquage peut endommager le véhicule. En cas de remorquage ou de tractage d'un véhicule avec des dispositifs de remorquage, un comportement dynamique sûr du véhicule tracteur et du véhicule tracté n'est pas garanti. L'attelage peut se mettre à tanguer. Respectez les méthodes de remorquage autorisées (→ page 315) et les consignes relatives au mode de remorquage avec les deux essieux au sol (→ page 316).

## Vue d'ensemble de l'écran pour les instruments

**⚠ ATTENTION** Risque d'accident en cas de panne de l'écran pour les instruments

Lorsque l'écran pour les instruments est en panne ou en cas de défaut, vous ne pouvez pas détecter des limitations du fonctionnement de systèmes importants pour la sécurité.

La sécurité de fonctionnement de votre véhicule risque d'être compromise.

- ▶ Continuez de rouler prudemment.
- ▶ Faites immédiatement contrôler le véhicule par un atelier qualifié.

Si la sécurité de fonctionnement de votre véhicule est compromise, arrêtez immédiatement le véhicule à l'écart de la circulation. Prenez contact avec un atelier qualifié.

## Ecran pour les instruments standard

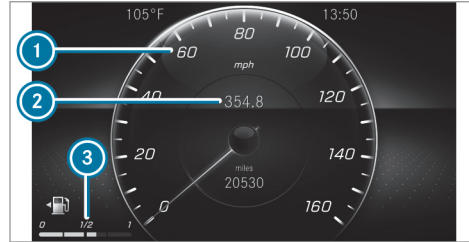

- ① Tachymètre (exemple)
- ② Ecran multifonction
- ③ Niveau de carburant et indicateur de position du bouchon du réservoir

Vous pouvez afficher d'autres contenus dans l'écran multifonction ② :

- Graphique du système d'aide
- Téléphone
- Navigation
- Trajet
- Radio

- Médias
- Dynamique de marche
- Design
- Service

## Ecran pour les instruments dans le poste de conduite Widescreen

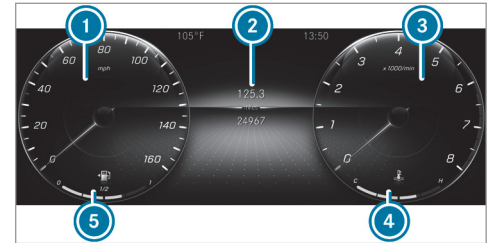

- ① Tachymètre (exemple)
- ② Ecran multifonction
- ③ Compte-tours (exemple)

- ④ Affichage de la température du liquide de refroidissement
- ⑤ Niveau de carburant et indicateur de position du bouchon du réservoir
- ⓘ En plus de l'écran multifonction ②, vous pouvez afficher des contenus supplémentaires sur les écrans ① et ③ (→ page 220).

Les segments qui s'allument sur le tachymètre

- ① indiquent le statut des systèmes suivants:
  - TEMPOMAT (→ page 178)
  - Assistant de régulation de distance DISTRONIC actif (→ page 181)

**!** **REMARQUE** Dommage au niveau du moteur dû à un régime moteur excessif

Si vous roulez alors que le moteur a atteint la plage de surrégime, vous allez endommager le moteur.

- ▶ Ne roulez pas lorsque le moteur a atteint la plage de surrégime.

Pour protéger le moteur, l'arrivée de carburant est coupée dès que la zone rouge du compte-tours (plage de surrégime) est atteinte.

**Véhicules équipés d'un poste de conduite Widescreen :** dans des conditions de marche normales, l'affichage de la température du liquide de refroidissement peut monter jusqu'au repère rouge.

**⚠ ATTENTION** Risque de brûlure lors de l'ouverture du capot moteur



Si vous ouvrez le capot moteur après que le moteur a subi une surchauffe ou après un incendie dans le compartiment moteur, vous pouvez entrer en contact avec des gaz brûlants ou d'autres ingrédients et lubrifiants qui s'échappent.

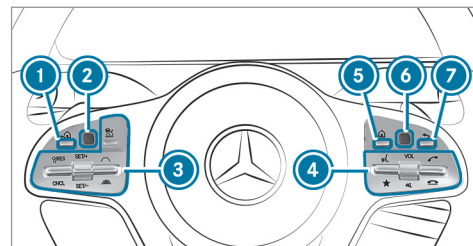

- ▶ Avant d'ouvrir le capot moteur, laissez refroidir le moteur ayant subi une surchauffe.
- ▶ Dans le cas d'un incendie dans le compartiment moteur, laissez le capot moteur fermé et prévenez les pompiers.

### Vue d'ensemble des touches du volant



- ① Touche Retour/Home de l'ordinateur de bord
- ② Touch-Control de l'ordinateur de bord
- ③ Groupe de touches pour la commande du TEMPOMAT ou de l'assistant de régulation de distance DISTRONIC actif
- ④ Groupe de touches pour la commande du système multimédia MBUX:
  - LINGUATRONIC ou commande vocale
  - Affichage des favoris
  - VOL :** sélecteur, réglage du volume sonore ou désactivation du son

 Lancement/prise d'un appel  
 Refus d'un appel/fin de communication

-  5 Affichage de l'écran d'accueil
-  6 Touch-Control du système multimédia
-  7 Touche Retour

### Utilisation de l'ordinateur de bord

**⚠ ATTENTION** Les systèmes d'information et les appareils de communication risquent de détourner votre attention

L'utilisation de systèmes d'information et d'appareils de communication intégrés au véhicule pendant la marche pourrait détourner votre attention de la circulation. Vous risquez en outre de perdre le contrôle du véhicule.



- ▶ N'utilisez ces appareils que si les conditions de circulation le permettent.
- ▶ Si ce n'est pas le cas, arrêtez-vous en tenant compte des conditions de circulation et procédez à des entrées dans le

système uniquement lorsque le véhicule est à l'arrêt.

Lorsque vous utilisez l'ordinateur de bord, tenez compte des dispositions légales en vigueur dans le pays où vous vous trouvez.

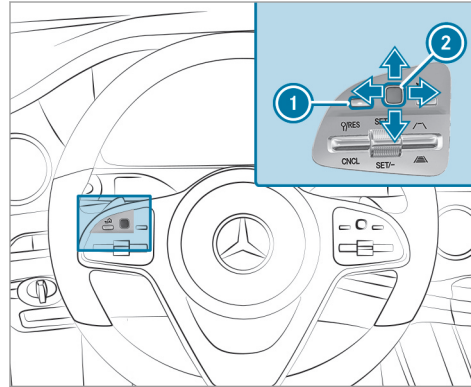
-  Les messages de l'ordinateur de bord apparaissent sur l'écran multifonction (→ page 222).



L'utilisation de l'ordinateur de bord s'effectue par l'intermédiaire du Touch-Control gauche  et de la touche Retour/Home qui se trouve à gauche .

Lorsque vous utilisez l'ordinateur de bord, différents signaux sonores vous donnent une confirmation, par exemple lorsque vous atteignez une fin de liste ou lorsque vous parcourez une liste.

Les menus suivants sont disponibles:

- Assistance
- Téléphone
- Navigation
- Trajet
- Radio
- Médias
- Design & Affich.
- Maintenance

Vous pouvez afficher les menus par l'intermédiaire de la barre de menus sur l'écran multifonction.

▶ **Affichage de la barre de menus** : appuyez une ou plusieurs fois sur la touche Retour qui se trouve à gauche ①.

① **Véhicules sans assistant de régulation de distance DISTRONIC actif** : la touche  vous permet d'afficher la barre de menus de l'ordinateur de bord.



▶ **Navigation à l'intérieur de la barre de menus** : balayez du doigt vers la gauche ou vers la droite sur le Touch-Control gauche ②.

▶ **Affichage d'un menu ou confirmation de la sélection** : appuyez sur le Touch-Control gauche ②.

▶ **Navigation à l'intérieur des affichages ou des listes du menu** : balayez du doigt vers le haut ou vers le bas sur le Touch-Control gauche ②.

▶ **Affichage d'un sous-menu ou confirmation de la sélection** : appuyez sur le Touch-Control gauche ②.

▶ **Sortie d'un sous-menu** : appuyez sur la touche Retour qui se trouve à gauche ①.

#### Sélection de l'affichage tête haute

▶ Lorsque l'affichage tête haute est en marche : balayez du doigt vers le haut ou vers le bas sur le Touch-Control gauche ②.

▶ Lorsque l'affichage tête haute est arrêté : appuyez sur le Touch-Control gauche ②.

**Affichage du menu en intégralité**  
**Véhicules équipés d'un écran pour les instruments sur le poste de conduite Widescreen** : vous pouvez afficher les menus suivants en intégralité sur l'écran pour les instruments :

- Assistance
- Trajet
- Performance
- Navigation

▶ Dans le menu sélectionné, faites défiler la liste jusqu'à la fin à l'aide du Touch-Control gauche ②.

▶ Appuyez sur le Touch-Control gauche ②. Le menu sélectionné est affiché en intégralité.

#### Réglage de l'écran multifonction

**Véhicules équipés d'un écran pour les instruments sur le poste de conduite Widescreen** : vous pouvez afficher des contenus supplémentaires sur le combiné d'instruments.



- ① Contenu d'écran à droite (exemple du compte-tours)
- ② Points d'indice

- ▶ **Sélection d'un contenu d'écran :** balayez du doigt vers la droite sur le Touch-Control gauche.
- ▶ Balayez du doigt vers le haut ou vers le bas sur le Touch-Control gauche pour sélectionner le contenu d'écran souhaité. Lors de la sélection, le contenu d'écran ① est brièvement mis en évidence. Les points d'indice ② affichent le contenu d'écran sélectionné.

Sélection du contenu d'écran à gauche:

- Tachymètre
- Heure/Date
- Données statistiques [Depuis départ](#) et [Depuis remise 0](#)
- Autonomie
- Audio

Sélection du contenu d'écran au centre:

- Graphique du système d'aide
- Téléphone
- Navigation
- Trajet
- Radio
- Médias
- Design et affichage
- Service

Sélection du contenu d'écran à droite:

- Compte-tours
- Consommation moyenne de carburant
- Affichage ECO

- Navigation
- Accéléromètre
- Graphique du système d'aide

### Vue d'ensemble des affichages sur l'écran multifonction

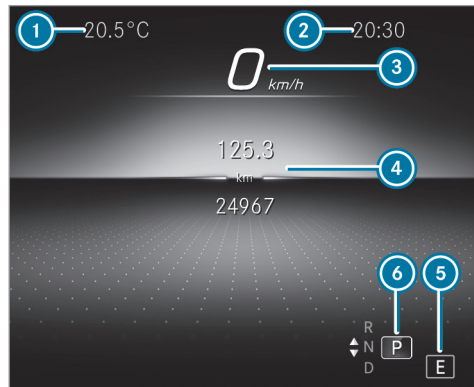

- ① Température extérieure
- ② Heure
- ③ Tachymètre numérique
- ④ Champ d'affichage
- ⑤ Programme de conduite
- ⑥ Position de la boîte de vitesses

① **Véhicules équipés d'un écran pour les instruments standard** : la position des affichages diffère de celle présentée ici.

Autres affichages sur l'écran multifonction:

- † Recommandation de rapport (→ page 152)
- Assistant de stationnement actif activé (→ page 204)
- Assistant de stationnement PARKTRONIC désactivé (→ page 194)
- TEMPOMAT (→ page 178)
- Assistant de régulation de distance DISTRONIC actif (→ page 181)
- Freinage d'urgence assisté actif (→ page 178)
- Assistant directionnel actif (→ page 185)
- Assistant de franchissement de ligne actif (→ page 213)
- Fonction Start/Stop ECO (→ page 145)
- Fonction HOLD (→ page 189)
- Assistant de feux de route adaptatifs (→ page 124)

### Réglage de l'éclairage des instruments

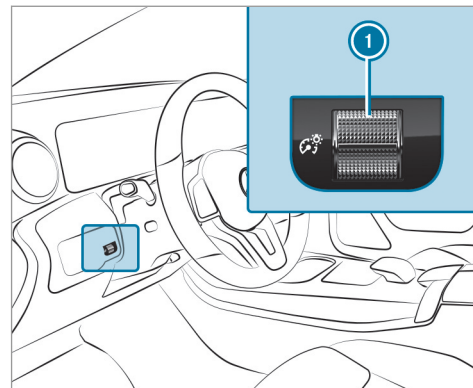

- ▶ Tournez le variateur de luminosité ① vers le haut ou vers le bas. L'éclairage de l'écran pour les instruments et des éléments de commande dans l'habitacle est réglé.



## Menus et sous-menus

### Affichage des fonctions dans le menu Maintenance de l'ordinateur de bord

Ordinateur de bord:

↳ Maintenance

▶ **Sélection d'une fonction** : balayez du doigt vers le haut ou vers le bas sur le Touch-Control gauche.

▶ Appuyez sur le Touch-Control gauche.

Fonctions du menu Maintenance:

- Mémoire des messages (→ page 374)
- **Pneus**:
  - Redémarrage de l'avertisseur de perte de pression des pneus (→ page 334)
  - Contrôle de la pression de pneu à l'aide du système de contrôle de la pression des pneus (→ page 332)
  - Redémarrage du système de contrôle de la pression des pneus (→ page 332)
- **ASSYST PLUS**: affichage de l'échéance de maintenance (→ page 282)

- **Liquide refroid.**: affichage de la température du liquide de refroidissement
- **Niveau huile moteur**: niveau d'huile moteur
- **Infos consommation**: niveau de consommation

### Affichage du graphique du système d'aide

Ordinateur de bord:

↳ Assistance

Les affichages suivants sont disponibles dans le menu Graphique syst. aide:

- Graphique du système d'aide
- Degré d'attention (→ page 208)

▶ **Commutation entre les affichages** : balayez du doigt vers le haut ou vers le bas sur le Touch-Control gauche.

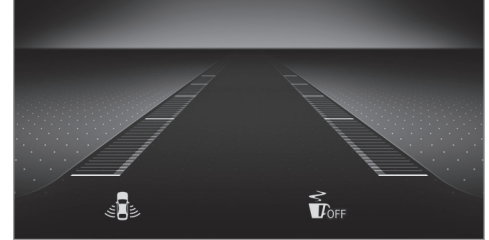

Affichages d'état dans le graphique du système d'aide:

-  OFF: ATTENTION ASSIST désactivé
- Ondes radar grises à côté du véhicule: l'assistant d'angle mort ou l'assistant d'angle mort actif est engagé.
- Ondes radar vertes à côté du véhicule: l'assistant d'angle mort ou l'assistant d'angle mort actif est activé.
- Affichage de l'assistant de régulation de distance DISTRONIC actif (→ page 181)

### Affichage des affichages du menu **Trajet**

Ordinateur de bord:

↳ **Trajet**

► **Sélection d'un affichage** : balayez du doigt vers le haut ou vers le bas sur le Touch-Control gauche.

Menu **Trajet** dans le poste de conduite standard:

- Tachymètre
- Compte-tours
- Autonomie et consommation actuelle de carburant
- Affichage ECO (→ page 146)
- Données statistiques **Depuis départ** et **Depuis remise 0**

Menu **Trajet** dans le poste de conduite Wide-screen:

- Affichage standard
- Consommation actuelle de carburant
- Affichage ECO (→ page 146)
- Données statistiques **Depuis départ** et **Depuis remise 0**

- Affichage du menu en intégralité

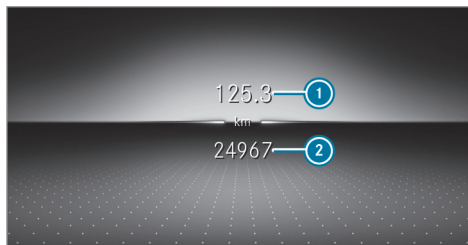

- Affichage standard (exemple)
- ① Distance journalière parcourue
  - ② Distance totale parcourue



Données statistiques (exemple)

- ① Distance totale parcourue
- ② Temps de trajet
- ③ Vitesse moyenne
- ④ Consommation moyenne de carburant

### Remise à zéro des valeurs dans le menu **Trajet** de l'ordinateur de bord

Ordinateur de bord:

↳ **Trajet**

Vous pouvez remettre à zéro les valeurs des fonctions suivantes:

- Distance journalière parcourue

- Données statistiques [Depuis départ](#) et [Depuis remise 0](#)
- Affichage ECO (→ page 146)

- ▶ **Sélection de la fonction qui doit être remise à zéro** : balayez du doigt vers le haut ou vers le bas sur le Touch-Control gauche.
- ▶ Appuyez sur le Touch-Control gauche.
- ▶ Sélectionnez **Oui** .
- ▶ Appuyez sur le Touch-Control gauche.

Si vous appuyez longuement sur le Touch-Control gauche, la fonction est immédiatement remise à zéro.

### Affichage des messages de navigation dans l'ordinateur de bord

Ordinateur de bord:

↳ Navigation

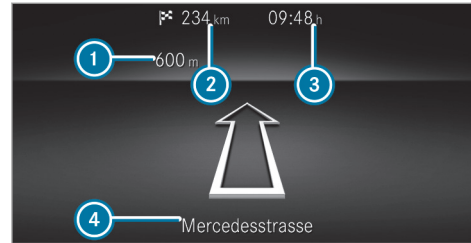

Aucune manœuvre annoncée (exemple)

- ① Distance à parcourir jusqu'à la prochaine manœuvre
- ② Distance à parcourir jusqu'à la prochaine destination
- ③ Heure d'arrivée estimée à la prochaine destination
- ④ Route actuelle

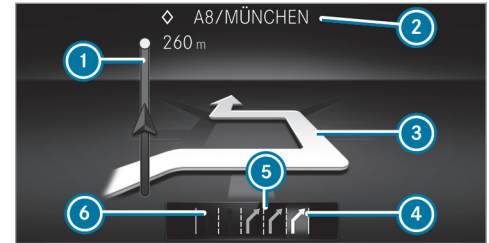



Manœuvre annoncée (exemple)

- ① Distance à parcourir avant la manœuvre
- ② Route à emprunter
- ③ Symbole indiquant la manœuvre
- ④ Voie recommandée (blanc)
- ⑤ Voie possible
- ⑥ Voie à éviter (gris foncé)

Autres affichages possibles dans le menu [Navigation](#):

- **Direction** : affichage du sens de la marche et de la route actuelle
- **Nouvel itinéraire...** ou **Calcul de l'itinéraire...**: le système calcule un nouvel itinéraire.

- **Route inconnue:** la route est inconnue, par exemple une route nouvellement construite.
- **Pas d'itinéraire:** aucun itinéraire ne peut être calculé pour la destination sélectionnée.
- **Pas de carte:** la carte pour la position actuelle n'est pas disponible.
- **Zone de destination atteinte:** lorsque vous avez atteint une destination intermédiaire, le système affiche le drapeau portant le numéro de la destination intermédiaire . Le guidage continue ensuite. Lorsque vous êtes arrivé à destination, le système affiche le drapeau d'arrivée . Le guidage est terminé.

▶ **Sortie du menu :** appuyez sur la touche Retour qui se trouve à gauche.

### Sélection de la station radio par l'intermédiaire de l'ordinateur de bord

Ordinateur de bord:

➔ Radio

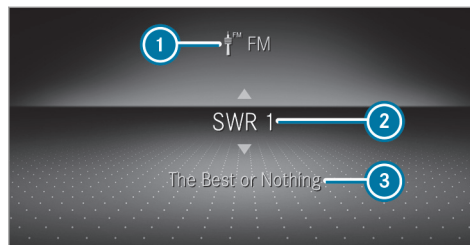

- 1 Plage de fréquences
- 2 Stations
- 3 Nom du titre

Lorsque vous sélectionnez une chaîne/station dans la mémoire des chaînes/stations, la position mémoire s'affiche à côté du nom de la station. Lorsque vous sélectionnez une chaîne/station mémorisée dans la plage de fréquences,

un astérisque s'affiche à côté du nom de la station.

▶ **Sélection d'une station radio :** balayez du doigt vers le haut ou vers le bas sur le Touch-Control gauche.

### Sélection de la plage de fréquences ou de la mémoire des stations

▶ Appuyez sur le Touch-Control gauche.

▶ **Sélection de la plage de fréquences ou de la mémoire des stations :** balayez du doigt vers le haut ou vers le bas sur le Touch-Control gauche.

▶ Appuyez sur le Touch-Control gauche.

## Commande de la lecture de médias par l'intermédiaire de l'ordinateur de bord

Ordinateur de bord:

↳ Médias

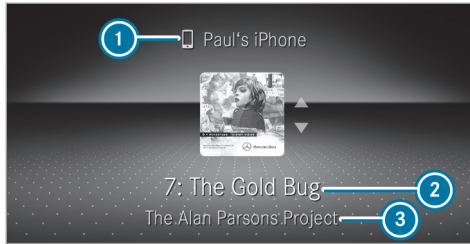

- ① Source média
- ② Titre en cours de lecture et numéro de titre
- ③ Nom de l'interprète (exemple)

▶ **Changement de titre dans la source média active** : balayez du doigt vers le haut ou vers le bas sur le Touch-Control gauche.

## Changement de la source média

- ▶ Appuyez sur le Touch-Control gauche.
- ▶ **Sélection d'une source média** : balayez du doigt vers le haut ou vers le bas sur le Touch-Control gauche.
- ▶ Appuyez sur le Touch-Control gauche.

## Composition d'un numéro de téléphone par l'intermédiaire de l'ordinateur de bord

**ATTENTION** Les systèmes d'information et les appareils de communication risquent de détourner votre attention

L'utilisation de systèmes d'information et d'appareils de communication intégrés au véhicule pendant la marche pourrait détourner votre attention de la circulation. Vous risquez en outre de perdre le contrôle du véhicule.

- ▶ N'utilisez ces appareils que si les conditions de circulation le permettent.
- ▶ Si ce n'est pas le cas, arrêtez-vous en tenant compte des conditions de circu-

lation et procédez à des entrées dans le système uniquement lorsque le véhicule est à l'arrêt.

Si vous souhaitez téléphoner alors que vous conduisez, tenez compte des dispositions légales en vigueur dans le pays où vous vous trouvez.

### Conditions requises

- Le téléphone portable est raccordé au système multimédia.

Ordinateur de bord:

↳ Téléphone

Les dernières communications téléphoniques (numéros composés, appels reçus et appels manqués) sont affichées dans le menu **Téléphone**.

- ▶ **Sélection d'une entrée** : balayez du doigt vers le haut ou vers le bas sur le Touch-Control gauche.
- ▶ Appuyez sur le Touch-Control gauche.  
**Lorsqu'un seul numéro de téléphone est mémorisé pour l'entrée** : le numéro de téléphone est composé.

▶ **Lorsque plusieurs numéros de téléphone sont mémorisés pour l'entrée** : balayez du doigt vers le haut ou vers le bas sur le Touch-Control gauche pour sélectionner le numéro souhaité.



▶ Appuyez sur le Touch-Control gauche. Le numéro de téléphone est composé.

L'affichage des numéros composés peut être remplacé par les affichages suivants:



- **Veillez patienter**: l'application est démarrée. Si aucune connexion Bluetooth® n'est établie avec le téléphone portable, le menu permettant d'autoriser et de raccorder un téléphone portable apparaît sur le système multimédia (→ page 257).
- **Actualisation des données**: la liste d'appels est actualisée.
- **Importation des contacts**: les contacts du téléphone portable ou d'un support de données sont importés.

#### Prise d'un appel ou refus d'un appel

Si vous recevez un appel, un message **Appel entrant** apparaît dans l'affichage tête haute.

▶ Balayez du doigt vers le haut ou vers le bas sur le Touch-Control gauche et sélectionnez  (prise de l'appel) ou  (refus de l'appel).

▶ Appuyez sur le Touch-Control gauche.

Vous pouvez également prendre l'appel ou le refuser par l'intermédiaire de la touche  ou de la touche  du volant.

#### Réglage des affichages pour l'affichage tête haute dans l'ordinateur de bord

Ordinateur de bord:

➔ **AFF. TETE HAUTE**

Les réglages suivants de l'affichage tête haute peuvent être effectués:

- Position
- Luminosité
- Affichages

▶ **Sélection d'un réglage** : balayez du doigt vers le haut ou vers le bas sur le Touch-Control gauche.

▶ Appuyez sur le Touch-Control gauche.

▶ **Réglage de la position** : balayez du doigt vers le haut ou vers le bas sur le Touch-Control gauche.

▶ **Réglage de la luminosité** : balayez du doigt vers la gauche ou vers la droite sur le Touch-Control gauche.

▶ Appuyez sur le Touch-Control gauche.

#### Sélection des affichages pour l'affichage tête haute

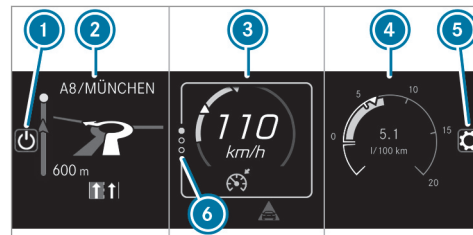

- ① Mise en marche et arrêt de l'affichage tête haute
- ② Zone d'affichage côté gauche

- Système de navigation
- Accéléromètre
- ③ Zone d'affichage centrale
  - Vitesse réglée dans le système d'assistance à la conduite (par exemple TEMPO-MAT)
  - Alertes des systèmes d'assistance à la conduite (par exemple alerte de distance)
- ④ Zone d'affichage côté droit
  - Assistant de signalisation routière
  - Consommation moyenne
  - Graphique du système d'aide
- ⑤ Réalisation des réglages
- ⑥ Points d'indice

Vous pouvez masquer les zones d'affichages ① à ③ inutiles.

- ① En mode audio, le nom de la station ou le titre sont affichés momentanément en cas d'utilisation active de la source audio.

▶ **Sélection d'un affichage** : balayez du doigt vers le haut ou vers le bas sur le Touch-Control gauche.

▶ Appuyez sur le Touch-Control gauche.

### Réglage du style de l'écran pour les instruments

Ordinateur de bord:

↳ Design & Affich.

### Réglage du style

▶ Balayez du doigt vers le haut ou vers le bas sur le Touch-Control gauche.

▶ Appuyez sur le Touch-Control gauche. L'écran pour les instruments s'affiche dans le style sélectionné.

En fonction de l'équipement du véhicule, vous pouvez sélectionner les styles suivants:

- Classique
- Sportif
- Progressif
- Epuré

- Affichage standard

### Affichage tête haute

#### Fonctionnement de l'affichage tête haute

L'affichage tête haute projette des informations importantes dans le champ de vision du conducteur (vitesse actuelle du véhicule, par exemple).

En fonction de l'équipement du véhicule, différents contenus peuvent être affichés dans les 3 champs d'affichage de l'affichage tête haute (→ page 228).

#### Limites système

La visibilité des affichages est influencée par les conditions suivantes:

- Position du siège
- Réglage de la position de l'image
- Luminosité ambiante
- Chaussées mouillées
- Objets qui se trouvent sur le cache d'écran
- Polarisation des lunettes de soleil

## 230 Ecran pour les instruments et ordinateur de bord

---

- ① En cas de rayonnement solaire extrême, il se peut que certaines parties de l'affichage s'estompent. Vous pouvez annuler ce processus en désactivant puis en réactivant l'affichage tête haute.



## Vue d'ensemble et utilisation

### Vue d'ensemble du système multimédia MBUX

**⚠ ATTENTION** Les systèmes d'information et les appareils de communication risquent de détourner votre attention

L'utilisation de systèmes d'information et d'appareils de communication intégrés au véhicule pendant la marche pourrait détourner votre attention de la circulation. Vous risquez en outre de perdre le contrôle du véhicule.

- ▶ N'utilisez ces appareils que si les conditions de circulation le permettent.
- ▶ Si ce n'est pas le cas, arrêtez-vous en tenant compte des conditions de circulation et procédez à des entrées dans le système uniquement lorsque le véhicule est à l'arrêt.

Lorsque vous utilisez le système multimédia, tenez compte des dispositions légales en vigueur dans le pays dans lequel vous vous trouvez.

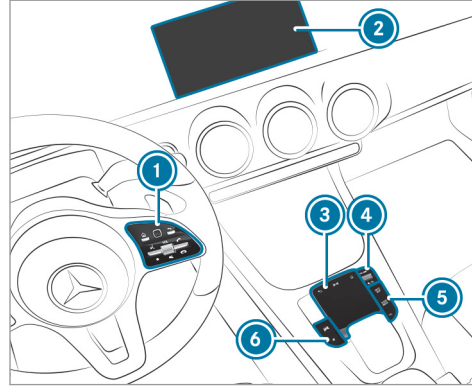

- ① Touch-Control  
Utilisation du Touch-Control(→ page 233)
- ② Écran du système multimédia avec fonctionnalité tactile  
Vue d'ensemble de l'écran d'accueil (→ page 232)  
Utilisation de l'écran tactile(→ page 234)
- ③ Pavé tactile

- Utilisation du pavé tactile(→ page 235)
- ④ Sélecteur  
Pression longue: mise en marche et arrêt du système multimédia ou allumage et extinction de l'écran  
Pression courte: activation et désactivation du son  
Rotation: réglage du volume sonore
- ⑤ Touches Navigation, Radio/Médias et Téléphone  
Affichage des applications (→ page 238)
- ⑥ Touches Fonctions du véhicule/Réglages système et favoris/Thèmes  
Affichage des applications (→ page 238)

Vous pouvez utiliser votre système multimédia MBUX à l'aide des éléments de commande centraux suivants:

- Touch-Control ① et pavé tactile ③  
La commande des deux éléments se fait par l'intermédiaire d'un curseur.
- Écran du système multimédia ②

## 232 MBUX (Mercedes-Benz User Experience)

Vous disposez de nombreuses applications, services en ligne, services et applis. Vous pouvez les afficher par l'intermédiaire de l'écran d'accueil ou des touches ⑤ et ⑥ situées à côté du pavé tactile.

Vous pouvez afficher facilement vos favoris et en ajouter à l'aide de la touche [★] du volant ou de la touche [★] située à côté du pavé tactile. Les accès rapides à partir de l'écran d'accueil et des applications permettent de sélectionner rapidement les fonctions.

### Protection antivol

Cet appareil a fait l'objet de mesures techniques afin de le protéger contre le vol. Pour de plus amples informations sur la protection antivol, adressez-vous à un point de service Mercedes-Benz.

### Remarques relatives à l'écran du système multimédia

Veuillez tenir compte des remarques relatives à l'entretien de l'intérieur du véhicule (→ page 297).

**Coupage automatique en fonction de la température :** si la température est trop élevée, la luminosité est d'abord réduite automatiquement. L'écran du système multimédia peut ensuite s'éteindre complètement par moments.

① Le port de lunettes de soleil polarisées peut entraver ou limiter la lisibilité de l'écran du système multimédia.

### Vue d'ensemble de l'écran d'accueil



- ① Sur l'écran d'accueil: affichage des 3 premières applications dans le menu  
A partir d'autres affichages: affichage de l'écran d'accueil
- ② Affichage par exemple du réseau ou de l'intensité du réseau de téléphonie mobile et de l'heure

Symbole du véhicule: activation ou désactivation rapide des systèmes d'aide à la conduite

- ③ Nombre d'applications et zone d'affichage actuellement sélectionnée
- ④ Affichage des FAVORIS
- ⑤ Affichage de l'application par l'intermédiaire du symbole
- ⑥ Nom de l'application avec, en dessous, la sélection actuelle ou un affichage
- ⑦ Accès rapides (dans l'exemple: affichage des listes d'appels, recherche d'un contact)
- ⑧ Affichage du menu de climatisation (→ page 135)

### Vue d'ensemble des éléments de commande centraux

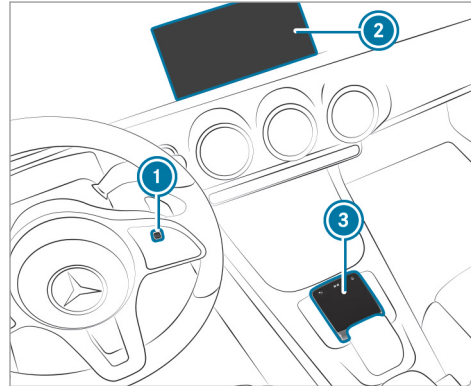

- ① Touch-Control
- ② Ecran du système multimédia avec fonctionnalité tactile
- ③ Pavé tactile

### Touch-Control

#### Utilisation du Touch-Control (système multimédia MBUX)

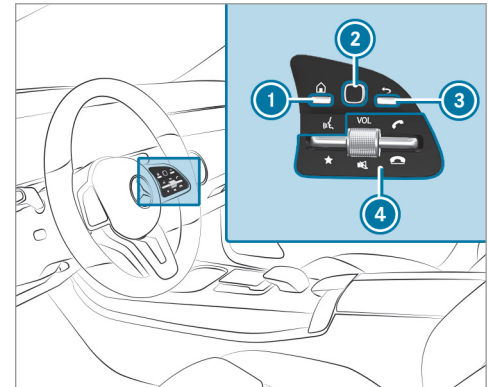

- ① Touche  Affichage de l'écran d'accueil et accès aux applications

Accès aux suggestions, thèmes et favoris: lorsque l'écran d'accueil est affiché, effleurez le Touch-Control ② vers le bas.

② Touch-Control

③ Touche 

Pression brève: retour à l'affichage précédent

④ Groupe de touches pour la commande du système multimédia MBUX:

Touche 

Pression brève: affichage des favoris

Pression longue: ajout de favoris et de thèmes

Sélecteur

Rotation: réglage du volume sonore VOL

Pression: coupure du son 

Touche 

Actionnement vers le haut: lancement ou prise d'un appel

Touche 

Actionnement vers le bas: refus d'un appel ou fin de communication

La navigation à l'intérieur des menus et des listes s'effectue par **balayage à un doigt** sur la surface tactile du Touch-Control ②:

▶ **Sélection d'un point de menu ou d'une entrée** : balayez du doigt vers le haut, le bas, la gauche ou la droite.

▶ Appuyez sur le Touch-Control ②.

▶ **Entrée de caractères** : entrez les caractères à l'aide du clavier.

▶ **Déplacement de la carte numérique** : effleurez l'écran du doigt dans tous les sens.

### Réglage de la sensibilité du Touch-Control

Système multimédia:

 ▶ Réglages ▶ Système ▶ Commande ▶ Sensibilité Touch Control

▶ Sélectionnez **Niveau élevé**, **Niveau moyen** ou **Niveau faible**.

### Réglage de la confirmation sonore au niveau du Touch-Control

Système multimédia:

 ▶ Réglages ▶ Système ▶ Commande

La fonction vous assiste lorsque vous effectuez une sélection dans une liste.

▶ Sélectionnez **Confirmations sonores**.

▶ Sélectionnez **Normal**, **Fort** ou **OFF**.

Lorsque la fonction est activée, vous entendez un bruit de clic lors du défilement dans une liste. Un bruit de clic différent retentit lorsque vous atteignez le début ou la fin de la liste.

### Utilisation de l'écran tactile

#### Appuyer

▶ **Sélection d'un point de menu ou d'une entrée** : appuyez sur un symbole ou sur une entrée.

- ▶ **Agrandissement de l'échelle de la carte :** appuyez brièvement 2 fois de suite à l'aide d'un doigt.
- ▶ **Réduction de l'échelle de la carte :** appuyez brièvement avec 2 doigts.
- ▶ **Entrée de caractères par l'intermédiaire du clavier :** appuyez sur une touche.

#### Balayage à 1 doigt

- ▶ **Navigation dans les menus :** effleurez l'écran du doigt vers le haut, le bas, la gauche ou la droite.
- ▶ **Déplacement de la carte numérique :** effleurez l'écran du doigt dans tous les sens.
- ▶ **Entrée de caractères grâce à la fonction de reconnaissance de l'écriture manuscrite :** tracez le caractère sur l'écran tactile à l'aide d'un doigt.

#### Balayage à 2 doigts

- ▶ **Agrandissement ou réduction de l'échelle de la carte :** écartez ou rapprochez 2 doigts l'un de l'autre.

- ▶ **Agrandissement ou réduction d'une partie d'un site Internet :** écartez ou rapprochez 2 doigts l'un de l'autre.
- ▶ **Rotation de la carte :** tournez 2 doigts vers la gauche ou vers la droite.

#### Appuyer, maintenir et faire glisser

- ▶ **Déplacement de la carte :** appuyez sur l'écran tactile et faites glisser votre doigt dans la direction souhaitée.
- ▶ **Réglage du volume sonore sur une échelle :** appuyez sur l'écran tactile et faites glisser votre doigt vers la gauche ou vers la droite.



#### Appuyer et maintenir

- ▶ **Enregistrement d'une destination à partir de la carte :** appuyez sur l'écran tactile et maintenez la pression jusqu'à ce qu'un message apparaisse.
- ▶ **Affichage d'un menu global dans les applications :** appuyez sur l'écran tactile et maintenez la pression jusqu'à ce que le menu **OPTIONS** apparaisse.

## Pavé tactile

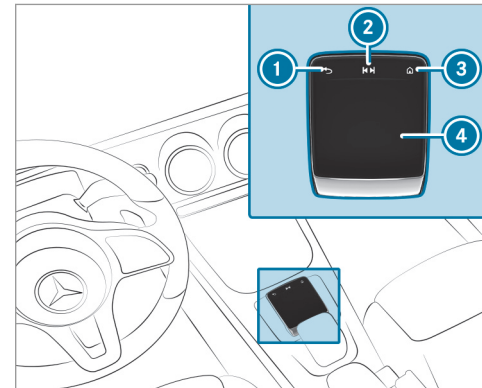
### Utilisation du pavé tactile



- ① Touche  Pression brève: retour à l'affichage précédent
- ② Touche  Pression: affichage du menu de commande de la dernière source audio active

Balayage de  vers la gauche ou vers la droite: sélection de la station radio/du morceau de musique précédent ou suivant

3 Touche 

Pression: affichage de l'écran d'accueil et accès aux applications

4 Pavé tactile

i Accès aux suggestions, thèmes et favoris: lorsque l'écran d'accueil est affiché, effleurez le pavé tactile 4 vers le bas.

La navigation à l'intérieur des menus et des listes s'effectue par **balayage à un doigt** sur la surface tactile du pavé tactile 4:

► **Sélection d'un point de menu ou d'une entrée**: balayez du doigt vers le haut, le bas, la gauche ou la droite.

► Appuyez sur le pavé tactile 4.

► **Entrée de caractères**: entrez les caractères à l'aide du clavier.

ou

► Tracez les caractères sur le pavé tactile.

► **Déplacement de la carte numérique**: effleurez l'écran du doigt dans tous les sens.

**Utilisation des fonctions suivantes par effleurement de l'écran avec 2 doigts:**

► **Ouverture du centre de notifications**: balayez vers le bas avec 2 doigts.

► **Fermeture du centre de notifications**: balayez vers le haut avec 2 doigts.

► **Affichage du menu de commande de la dernière source audio**: effleurez l'écran avec 2 doigts vers le haut.

► **Agrandissement ou réduction de l'échelle de la carte**: écartez ou rapprochez 2 doigts l'un de l'autre.

► **Agrandissement ou réduction d'une partie d'un site Internet**: écartez ou rapprochez 2 doigts l'un de l'autre.

**Réglage de la sensibilité du pavé tactile**

Système multimédia:

 ► Réglages ► Système ► Commande ► Sensibilité du pavé tactile

► Sélectionnez **Niveau élevé**, **Niveau moyen** ou **Niveau faible**.

► **Réglage de la sensibilité à la pression**: activez ou désactivez **Clic écran tactile**. Lorsque la fonction est activée, il suffit d'appuyer brièvement sur le pavé tactile pour sélectionner un point de menu.

**Activation et désactivation de la fonction de lecture vocale des caractères manuscrits**

**Conditions requises**

- Le système multimédia est équipé d'un système de commande vocale.
- La fonction de lecture vocale est disponible pour la langue système sélectionnée.

Système multimédia:

→  » Réglages » Système » Audio » Confirmation du système

- ▶ Activez ou désactivez **Lecture vocale des caractères manuscrits**. Lorsque la fonction est activée, les caractères tracés sur le pavé tactile sont lus à voix haute.

### Activation et désactivation de la confirmation tactile du pavé tactile

Système multimédia:

→  » Réglages » Système » Commande

La fonction vous assiste lors de la saisie de caractères sur le pavé tactile et de la sélection de menus.

- ▶ Activez ou désactivez **Confirmations tactiles**. Lorsque la fonction est activée et que vous utilisez le pavé tactile, celui-ci confirme vos actions de manière perceptible sous forme de vibrations.

### Réglage de la confirmation sonore au niveau du pavé tactile

Système multimédia:

→  » Réglages » Système » Commande

La fonction vous assiste lorsque vous effectuez une sélection dans une liste.

- ▶ Sélectionnez **Confirmations sonores**.
- ▶ Sélectionnez **Normal**, **Fort** ou **OFF**. Lorsque la fonction est activée, vous entendez un bruit de clic lors du défilement dans une liste. Un bruit de clic différent retentit lorsque vous atteignez le début ou la fin de la liste.

### Sélection de la station et du morceau de musique sur le pavé tactile

- ▶ Effleurez la touche  vers la gauche ou vers la droite.  
Radio: la station précédente ou suivante est réglée.  
Source média: le morceau de musique précédent ou suivant est sélectionné.

ou

- ▶ **Par l'intermédiaire du menu de commande**: appuyez sur la touche  du pavé tactile.

ou

- ▶ Balayez le pavé tactile vers le haut avec 2 doigts.  
Le menu de commande apparaît pour la dernière source audio utilisée.
- ▶ Balayez avec le doigt vers la gauche ou vers la droite.  
Radio: la station précédente ou suivante est réglée.  
Source média: le morceau de musique précédent ou suivant est sélectionné.
- ▶ **Masquage du menu de commande**: balayez le pavé tactile vers le bas avec 2 doigts.

## Fonctions principales

### Affichage des applications

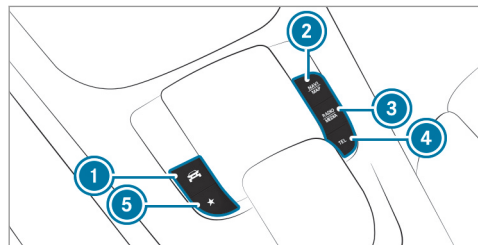

- ① Touche Véhicule  
Activation des fonctions du véhicule
- ② Touche **NAVI**  
Activation du mode Navigation
- ③ Touche **RADIO** **MEDIA**  
Activation du mode Radio ou Médias
- ④ Touche **TEL**  
Activation du mode Téléphone
- ⑤ Touche **★**

Pression brève: affichage des favoris

Pression longue: ajout d'un favori ou d'un thème

**Egalement sur l'écran d'accueil :** lorsque vous démarrez le véhicule, l'écran du système multimédia affiche l'écran d'accueil.

▶ Sélectionnez une application en effectuant des mouvements de balayage et de pression.

ou

▶ **Dans l'affichage de votre choix :** appuyez sur la touche  du Touch-Control ou du pavé tactile..

ou



▶ Appuyez sur le symbole  sur l'écran du système multimédia.  
Les applications apparaissent.

▶ Sélectionnez une application en effectuant des mouvements de balayage et de pression.

**Modification de la disposition des applications sur l'écran d'accueil**

▶ Affichez l'écran d'accueil.

▶ Sur l'écran tactile, appuyez sur une application et maintenez la pression jusqu'à ce que des symboles apparaissent.

▶ Appuyez sur  ou sur  et déplacez l'application dans le menu.

▶ Appuyez sur .

## Favoris

### Vue d'ensemble des favoris

Les favoris permettent d'accéder rapidement aux applications fréquemment utilisées. Vous pouvez créer jusqu'à 20 favoris au total.

Vous pouvez sélectionner des favoris à partir de catégories ou vous pouvez ajouter un favori directement à partir d'une application.

### Affichage des favoris

#### Sur l'écran du système multimédia

▶ Appuyez sur .

L'écran d'accueil apparaît.

▶ Balayez vers le haut jusqu'à ce que **FAVORIS** s'affiche.





**Sur le volant ou le pavé tactile**

▶ Actionnez la touche à bascule  située sur le volant vers le bas.

ou

▶ Appuyez sur la touche  située à côté du pavé tactile.

**Ajout de favoris****Sélection de favoris à partir des catégories**

- ▶ Sur l'écran du système multimédia, appuyez sur . L'écran d'accueil apparaît.
- ▶ Balayez vers le haut jusqu'à ce que **FAVORIS** s'affiche.
- ▶ Sélectionnez  **Créer favori**. Les catégories apparaissent.
- ▶ Sélectionnez la catégorie. Les favoris apparaissent.
- ▶ Sélectionnez un favori. Le favori est mémorisé sur la prochaine position libre.

▶ **Toutes les positions sont occupées dans les favoris** : confirmez le message affiché avec **OK**.

Une liste montre tous les favoris.

▶ Sélectionnez un favori à remplacer.

**Ajout de favoris à partir d'une application**

Exemples d'ajout à partir d'une application:

- Mémorisation d'un contact
  - Mémorisation d'une station radio
  - Ajout d'une source média
  - Mémorisation d'une destination
  - Ajout d'un programme ENERGIZING Comfort (si disponible)
- ▶ **Mémorisation d'un contact comme favori principal** : sélectionnez un contact (→ page 262). Les détails apparaissent.
- ▶ Appuyez sur un numéro de téléphone jusqu'à ce que le menu **OPTIONS** apparaisse.
- ▶ Sélectionnez **Enregistrer dans les favoris**. Le contact est ajouté dans les favoris.

▶ **Mémorisation d'une station radio comme favori principal** : réglez une station radio (→ page 277).

▶ Appuyez sur la station radio jusqu'à ce que le menu **OPTIONS** apparaisse.



▶ Sélectionnez **Enregistrer dans les favoris**. La station radio est ajoutée dans les favoris.

**Modification du nom des favoris**

- ▶ Sur l'écran du système multimédia, appuyez sur . L'écran d'accueil apparaît.
- ▶ Balayez vers le haut jusqu'à ce que **FAVORIS** s'affiche.
- ▶ Appuyez sur un favori jusqu'à ce que le menu **OPTIONS** apparaisse.
- ▶ Sélectionnez **Renommer**.
- ▶ Entrez le nom.
- ▶ Sélectionnez **OK**.

### Déplacement de favoris

#### Déplacement d'un favori dans le menu favoris

- ▶ Sur l'écran du système multimédia, appuyez sur . L'écran d'accueil apparaît.
- ▶ Balayez vers le haut jusqu'à ce que **FAVORIS** s'affiche.
- ▶ Appuyez sur un favori jusqu'à ce que le menu **OPTIONS** apparaisse.
- ▶ Sélectionnez **Déplacer**.
- ▶ Déplacez le favori sur la nouvelle position.
- ▶ Appuyez sur .

#### Déplacement du menu favoris dans la personnalisation

- ▶ Sur l'écran du système multimédia, appuyez sur . L'écran d'accueil apparaît.
- ▶ Balayez vers le haut jusqu'à ce que **Définir un nouvel ordre** s'affiche.
- ▶ Sélectionnez **Définir un nouvel ordre**.

- ▶ Déplacez **Favoris** sur la nouvelle position.
- ▶ Appuyez sur .
- ▶ **Fermeture du menu** : sélectionnez **Fermer**.

#### Effacement de favoris

- ▶ Sur l'écran du système multimédia, appuyez sur . L'écran d'accueil apparaît.
- ▶ Balayez vers le haut jusqu'à ce que **FAVORIS** s'affiche.
- ▶ Appuyez sur un favori jusqu'à ce que le menu **OPTIONS** apparaisse.
- ▶ Sélectionnez **Effacer**.
- ▶ Sélectionnez **Oui**.

### Activation et désactivation du son

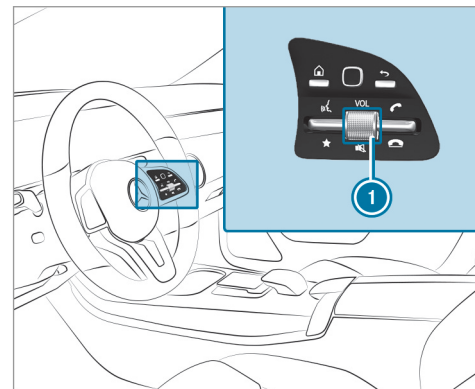

Sur le volant multifonction

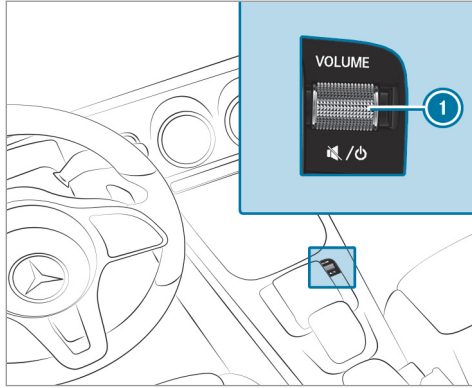

Sur le système multimédia

- ▶ **Désactivation** : appuyez sur le bouton de réglage du volume sonore ❶. Le symbole  apparaît sur la barre d'état de l'écran du système multimédia.

Les messages d'information routière et de guidage vocal sont diffusés même lorsque le son est désactivé.

- ▶ **Activation** : tournez le bouton de réglage du volume sonore ❶ ou changez de source média.

### Réglage du volume sonore

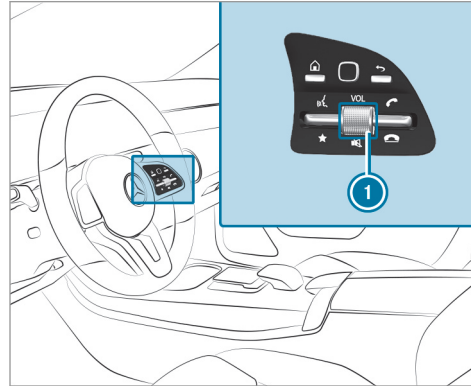

Sur le volant multifonction

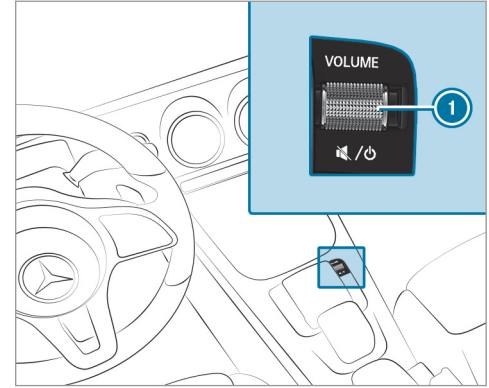

Sur le système multimédia

- ▶ Tournez le bouton de réglage du volume sonore ❶. Le volume sonore de la source radio ou média activée est réglé. Les volumes sonores d'autres sources sonores peuvent être réglés séparément.

Adaptez les volumes sonores dans les situations suivantes:

- pendant la diffusion d'un message d'information routière
- pendant la diffusion d'un message de guidage vocal

Le volume sonore de la source média en cours se modifie par rapport au volume sonore des messages de guidage vocal.

- pendant une communication téléphonique
- lors des manœuvres de stationnement avec l'assistant de stationnement actif

ou

- ▶ Appuyez sur la touche  du pavé tactile ou du Touch-Control.
- ▶ Sélectionnez **Réglages**.
- ▶ Sélectionnez **Système**.
- ▶ Sélectionnez **Audio**.
- ▶ Sélectionnez le réglage du volume sonore.
- ▶ Réglez le volume sonore.

## Entrée des caractères

### Utilisation de l'entrée des caractères

**⚠ ATTENTION** Les systèmes d'information et les appareils de communication risquent de détourner votre attention

L'utilisation de systèmes d'information et d'appareils de communication intégrés au véhicule pendant la marche pourrait détourner votre attention de la circulation. Vous risquez en outre de perdre le contrôle du véhicule.

- ▶ N'utilisez ces appareils que si les conditions de circulation le permettent.
- ▶ Si ce n'est pas le cas, arrêtez-vous en tenant compte des conditions de circulation et procédez à des entrées dans le système uniquement lorsque le véhicule est à l'arrêt.

Lorsque vous utilisez le système multimédia, tenez compte des dispositions légales en vigueur dans le pays dans lequel vous vous trouvez.

### Conditions requises

- **Pour la fonction de lecture vocale des caractères manuscrits** : le système multimédia est équipé d'un système de commande vocale.
- La fonction de lecture vocale est disponible pour la langue système sélectionnée.
- La fonction de lecture vocale des caractères manuscrits est activée.

Vous pouvez entrer des caractères par l'intermédiaire des éléments de commande suivants:

- Touch-Control
- Ecran tactile (écran du système multimédia)
- Pavé tactile

L'entrée des caractères se fait à l'aide d'un curseur sur le Touch-Control et le pavé tactile. L'entrée des caractères se fait par interaction directe sur l'écran tactile.

L'entrée des caractères peut être lancée avec un élément de commande et poursuivie avec un autre élément de commande.

▶ Lorsque le clavier est affiché, vous pouvez entrer les caractères sur l'élément de commande en les effleurant puis en appuyant dessus ou en les touchant brièvement (écran tactile).

ou

▶ Tracez les caractères sur le pavé ou l'écran tactile.

Entrée des caractères sur le pavé tactile:

- La fonction de reconnaissance de l'écriture manuscrite facilite la saisie par des propositions de caractères.
- Lorsque la fonction de lecture vocale des caractères manuscrits est activée, les caractères saisis sont lus.

Exemples d'entrée des caractères:

- Modification du nom d'un favori

- Saisie d'un numéro de téléphone

### **Entrée de caractères à l'aide du pavé tactile**

#### **Conditions requises**

- Si vous voulez déclencher la lecture des caractères entrés: la fonction de lecture vocale des caractères manuscrits est activée (→ page 236).
- Certaines fonctions nécessitent une connexion Internet.

### Par l'intermédiaire du clavier





- ① Ligne de saisie
- ② Affichage de suggestions pendant la saisie
- ③ Effacement de l'entrée
- ④ Effacement
  - Appuyer ou toucher brièvement permet d'effacer le dernier caractère entré
  - Appuyer et maintenir permet d'effacer l'entrée

Si disponible, un symbole représentant un microphone permet de passer à la saisie vocale.

- ① Lorsque **Clic écran tactile** est activé, il suffit d'appuyer brièvement pour sélectionner un caractère ou une option (→ page 236).
- ▶ Affichez l'entrée des caractères pour renommer le favori **Destinations spéciales**, par exemple (→ page 239).

- ⑤ Reprise de l'entrée
- ⑥ Passage à l'entrée de caractères manuscrits
- ⑦ Saisie d'une espace
- ⑧ Changement de la langue du clavier
- ⑨ Commutation sur les caractères spéciaux
- ⑩ Commutation sur les chiffres et sur les autres caractères spéciaux

- ▶ Effleurez le caractère et appuyez dessus pour le sélectionner.  
Le caractère est entré sur la ligne de saisie ①. Des suggestions sont affichées sous ②.
- ▶ **Sélection d'une suggestion** : sélectionnez l'une des suggestions.
- ▶ Si d'autres suggestions sont disponibles, vous pouvez les afficher en appuyant sur  ou .
- ▶ Poursuivez l'entrée des caractères.

- ABC Commutation sur les lettres (niveau 2)
- ⑪ Appuyer ou toucher brièvement permet de commuter entre majuscules et minuscules  
Une pression longue active le verrouillage des majuscules

- ▶ **Entrée d'autres caractères** : appuyez longuement sur un caractère.
- ▶ Sélectionnez le caractère souhaité.
- ▶ **Fin de l'entrée de caractères** : appuyez sur la touche .
- ① Les fonctions d'édition disponibles dépendent de la tâche d'édition, de la langue écrite réglée et du niveau des caractères.
- ① La saisie par l'intermédiaire du clavier peut également être effectuée sur le Touch-Control.

### Par l'intermédiaire de la reconnaissance de l'écriture manuscrite

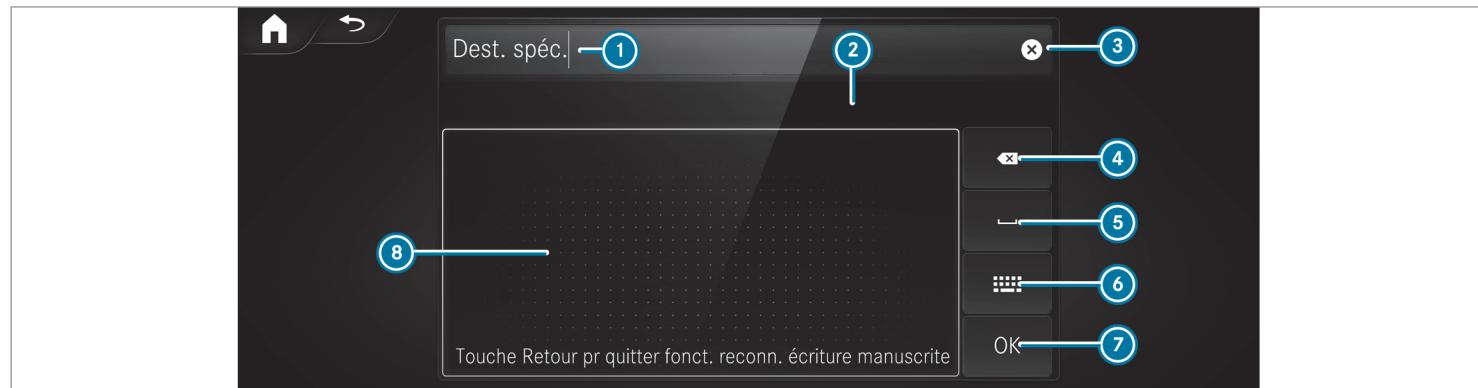

① Ligne de saisie

② Affichage de suggestions pendant la saisie

③ Effacement de l'entrée

④ Passage à la saisie vocale

⑤ Effacement

Appuyer ou toucher brièvement permet d'effacer le dernier caractère entré

Appuyer et maintenir permet d'effacer l'entrée

⑥ Insertion d'une espace

⑥ Passage à la saisie via le clavier



⑦ Reprise de l'entrée

⑧ Surface de saisie pour l'écriture de caractères



Si disponible, un symbole représentant un microphone permet de passer à la saisie vocale.

- ① Lorsque **Clic écran tactile** est activé, il suffit d'appuyer brièvement pour sélectionner une option (→ page 236).
- ▶ Affichez l'entrée des caractères pour renommer le favori **Destinations spéciales**, par exemple (→ page 239).
- ▶ Lorsque le clavier apparaît, sélectionnez .

- ▶ Tracez le caractère sur le pavé tactile à l'aide d'un doigt. Le caractère est entré sur la ligne de saisie ①. Des suggestions sont affichées sous ②.
- ▶ **Sélection d'une suggestion** : sélectionnez l'une des suggestions.
- ▶ Si d'autres suggestions sont disponibles, vous pouvez les afficher en appuyant sur  ou .

- ▶ Poursuivez l'entrée des caractères. Vous pouvez écrire les caractères à côté ou au-dessus les uns des autres.
- ▶ **Fin de l'entrée de caractères** : appuyez sur la touche .

#### Entrée de caractères à l'aide de l'écran tactile

##### Conditions requises

- Certaines fonctions nécessitent une connexion Internet.

### Par l'intermédiaire du clavier



- ① Ligne de saisie
- ② Affichage de suggestions pendant la saisie
- ③ Effacement de l'entrée
- ④ Effacement
  - Appuyer ou toucher brièvement permet d'effacer le dernier caractère entré
  - Appuyer et maintenir permet d'effacer l'entrée

Si disponible, un symbole représentant un microphone permet de passer à la saisie vocale.

- ▶ Affichez l'entrée des caractères (pour renommer un favori, par exemple) (→ page 239). Le clavier s'affiche.

- ⑤ Reprise de l'entrée
- ⑥ Passage à l'entrée de caractères manuscrits
- ⑦ Saisie d'une espace
- ⑧ Changement de la langue du clavier
- ⑨ Commutation sur les caractères spéciaux
- ⑩ Commutation sur les chiffres et sur les autres caractères spéciaux

- ▶ Touchez brièvement la touche d'un caractère. Le caractère est entré sur la ligne de saisie ①. Des suggestions sont affichées sous ②.
- ▶ **Sélection d'une suggestion** : sélectionnez l'une des suggestions.

- ABC Commutation sur les lettres (niveau 2)
- ⑪ Appuyer ou toucher brièvement permet de commuter entre majuscules et minuscules. Une pression longue active le verrouillage des majuscules

- ▶ Si d'autres suggestions sont disponibles, vous pouvez les afficher en appuyant sur  ou .
- ▶ Poursuivez l'entrée des caractères.
- ▶ **Entrée d'autres caractères** : appuyez longuement sur un caractère.
- ▶ Sélectionnez le caractère souhaité.

► **Fin de l'entrée de caractères** : appuyez sur la touche .

❗ Les fonctions d'édition disponibles dépendent de la tâche d'édition, de la langue écrite réglée et du niveau des caractères.

**Par l'intermédiaire de la reconnaissance de l'écriture manuscrite**

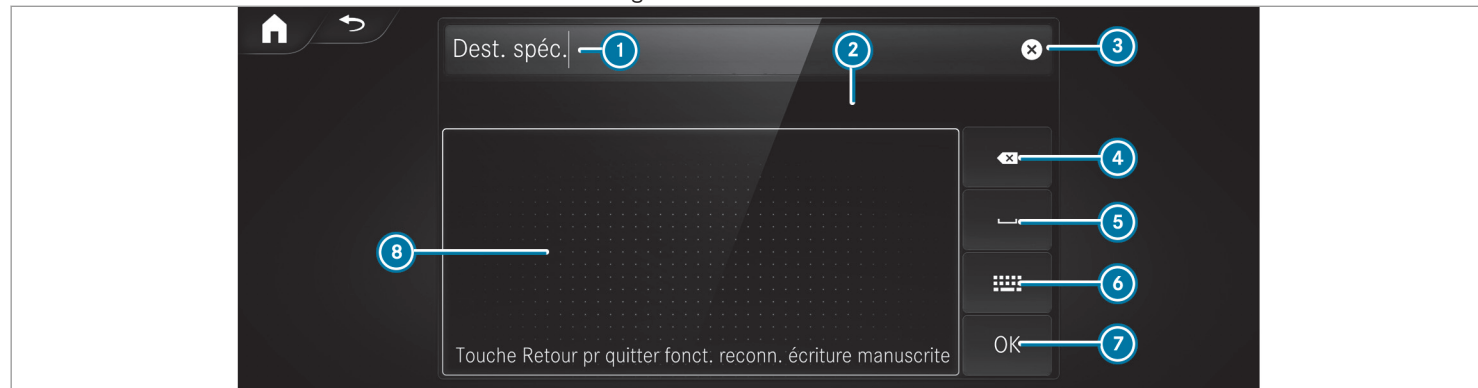

❶ Ligne de saisie

❷ Affichage de suggestions pendant la saisie

❸ Effacement de l'entrée

❹ Passage à la saisie vocale

❺ Effacement

Appuyer ou toucher brièvement permet d'effacer le dernier caractère entré

Appuyer et maintenir permet d'effacer l'entrée





❽ Insertion d'une espace

❻ Passage à la saisie via le clavier

❼ Reprise de l'entrée

❽ Surface de saisie pour l'écriture de caractères

Si disponible, un symbole représentant un microphone permet de passer à la saisie vocale.

- ▶ Affichez l'entrée des caractères (pour renommer un favori, par exemple) (→ page 239).
- ▶ Lorsque le clavier apparaît, sélectionnez .
- ▶ Tracez le caractère sur l'écran tactile à l'aide d'un doigt. Le caractère est entré sur la ligne de saisie ①. Des suggestions sont affichées sous ②.
- ▶ **Sélection d'une suggestion** : sélectionnez l'une des suggestions.
- ▶ Si d'autres suggestions sont disponibles, vous pouvez les afficher en appuyant sur  ou .
- ▶ Poursuivez l'entrée des caractères. Vous pouvez écrire les caractères à côté ou au-dessus les uns des autres.
- ▶ **Fin de l'entrée de caractères** : appuyez sur la touche .

### Réglage du clavier pour l'entrée des caractères

Système multimédia:

↳ Réglages ▶ Système ▶ Commande ▶ Claviers et écriture manuscrite

- ▶ Confirmez **Sélectionner les claviers**. Sélectionnez la langue du clavier dans la liste.

### Réglages système

#### Ecran

### Configuration des réglages de l'écran

Système multimédia:

↳  ▶ Réglages ▶ Système ▶ Design

#### Design

- ▶ Sélectionnez **Classique**, **Sportif** ou **Progressif**. L'affichage du système multimédia change en fonction du design sélectionné. Lorsque vous rétablissez les réglages d'usine, le design est réglé sur **Classique**.

### Adaptation de l'éclairage d'ambiance au design

- ▶ Sélectionnez **Adapter l'éclairage d'ambiance**. Activez ou désactivez la fonction. Grâce à cette fonction, l'éclairage d'ambiance s'adapte au design que vous avez sélectionné pour l'écran.

### Réglage de la luminosité de l'écran

- ▶ Sélectionnez **Luminosité du visuel**.
- ▶ Sélectionnez la valeur de luminosité.

### Activation et désactivation de l'écran

- ▶ **Désactivation** : sélectionnez **Eteindre visuel**.
- ▶ **Activation** : appuyez sur une touche, par exemple **TEL**.

### Sélection du design de l'écran

- ▶ Sélectionnez **Réglage jour/nuit**.
- ▶ Sélectionnez **Automatique**, **Réglage jour** ou **Réglage nuit**.

## Activation et désactivation de l'affichage de la température

- ▶ Sélectionnez [Affichage de la température](#).
- ▶ Sélectionnez [Temp. extérieure](#) ou [Temp. liq. refroid.](#)  
La température sélectionnée s'affiche sur le combiné d'instruments.

## Heure et date

### Réglage automatique de l'heure et de la date

Système multimédia:

→  ▶ Réglages ▶ Système ▶ Heure/Date

- ▶ Désactivez [Réglage manuel de l'heure](#).  
Le réglage de l'heure et de la date s'effectue automatiquement en fonction du fuseau horaire et de l'option d'heure d'été sélectionnés.

- ① L'heure correcte est nécessaire pour les fonctions suivantes:
  - Guidage en temps réel (avec informations routières)
  - Calcul de l'heure d'arrivée probable

### Réglage du fuseau horaire

Système multimédia:

→  ▶ Réglages ▶ Système ▶ Heure/Date

### Réglage manuel du fuseau horaire

- ▶ Sélectionnez [Fuseau horaire](#).

La liste des pays est affichée.

- ① Si plusieurs fuseaux horaires sont disponibles dans un pays, ils s'affichent après la sélection du pays.

- ▶ Sélectionnez un pays et, si nécessaire, un fuseau horaire.  
Le fuseau horaire réglé est indiqué après [Fuseau horaire](#).

### Réglage du format de l'heure et de la date

Système multimédia:

→  ▶ Réglages ▶ Système ▶ Heure/Date ▶ Régler le format

- ▶ Réglez le format de la date et de l'heure •.

### Réglage manuel de l'heure et de la date

#### Conditions requises

- La fonction [Réglage manuel de l'heure](#) est activée.
- **Pour le réglage manuel de la date** : aucun GPS n'est monté dans le véhicule.

Système multimédia:

→  ▶ Réglages ▶ Système ▶ Heure/Date

#### Réglage de l'heure

- ▶ Sélectionnez [Régler l'heure](#).
- ▶ Réglez l'heure.
- ① Pour les véhicules équipés du GPS, le réglage de l'heure s'effectue automatiquement en fonction du fuseau horaire sélectionné.

#### Réglage de la date

- ▶ Sélectionnez [Régler la date](#).
- ▶ Réglez la date.



- i** Pour les véhicules équipés du GPS, aucune date ne peut être réglée même si le réglage manuel de l'heure est activé. La date est réglée automatiquement en fonction du fuseau horaire sélectionné.

## Connectivité

### Activation et désactivation de la transmission de la position du véhicule

Système multimédia:

  **» Réglages » Système » Wi-Fi & Bluetooth**

-  Sélectionnez **Transmettre la position du véhicule**.
-  Activez ou désactivez la fonction.

## Bluetooth®

### Informations sur Bluetooth®

Bluetooth® est une technique de transmission sans fil des données sur de courtes distances jusqu'à 32,8 ft (10 m) environ. La fonction Bluetooth® vous permet par exemple de raccorder

votre téléphone portable au système multimédia et d'utiliser les fonctions suivantes:

- Dispositif mains libres avec accès aux options suivantes:
  - Listes d'appels (→ page 262)
- Ecoute de musique via Bluetooth® Audio
- Transfert des cartes de visite (vCards) vers le véhicule

Bluetooth® est une marque déposée de la Bluetooth Special Interest Group (SIG) Inc.

- i** La connexion Internet via Bluetooth® n'est pas disponible dans tous les pays.

### Activation et désactivation de Bluetooth®

Système multimédia:

  **» Réglages » Système » Wi-Fi & Bluetooth**

-  Activez ou désactivez Bluetooth®.

## Wi-Fi

### Vue d'ensemble de la connexion Wi-Fi

Le réseau Wi-Fi disponible dans votre véhicule est réservé à l'utilisation d'Apple® CarPlay. En dehors de cette application, vous ne pouvez pas vous connecter au réseau.

Informations supplémentaires relatives à Apple® CarPlay (→ page 263)

### Activation et désactivation du Wi-Fi

Système multimédia:

  **» Réglages » Système » Wi-Fi & Bluetooth**

-  Activez ou désactivez **Wi-Fi**.

## Langue système

### Remarques relatives à la langue système

Cette fonction vous permet de déterminer la langue dans laquelle seront affichés les messages dans les menus et seront énoncés les guidages vocaux. La sélection de la langue influe sur la possibilité d'entrée de caractères. Les guidages vocaux sont énoncés uniquement dans les lan-

gues qui sont prises en charge. Si une langue n'est pas prise en charge, le guidage vocal est énoncé en anglais.

### Réglage de la langue système

Système multimédia:

→  » Réglages » Système » Langue

► Réglez la langue.

- ⓘ Si vous utilisez des cartes arabes, vous pouvez également afficher les informations sous forme de texte en caractères arabes sur la carte de navigation. Pour ce faire, sélectionnez العربية dans la liste des langues. Le guidage vocal est alors également énoncé en arabe.

### Réglage de l'unité pour la distance

Système multimédia:

→  » Réglages » Système » Unités mesure

► Sélectionnez km ou mi.

- Pour un affichage sur l'écran multifonction de l'écran pour les instruments, activez **Tachymètre additionnel**.

### Importation des données et exportation des données

#### Fonction d'importation et d'exportation des données

Les fonctions suivantes peuvent apparaître:

- Transfert de données personnelles d'un système (véhicule) à un autre (véhicule)
- Création d'une copie de sauvegarde de vos données personnelles et réimportation
- Protection de vos données personnelles par l'intermédiaire d'un code PIN afin d'éviter qu'elles ne soient exportées contre votre gré

- ⓘ Notez que le système de fichiers NTFS n'est pas pris en charge. Il est recommandé d'utiliser le système de fichiers FAT32.

### Importation et exportation de données

**!** **REMARQUE** Perte des données en cas de retrait prématuré

- Ne retirez pas le support de données pendant l'exportation de données.

Mercedes-Benz décline toute responsabilité en cas de pertes de données.

#### Conditions requises

- Le véhicule est à l'arrêt.
- Le contact est mis.
- Un appareil USB est raccordé.

Système multimédia:

→  » Réglages » Système » Sauvegarde syst.

- Sélectionnez **Importer des données** ou **Exporter des données**.

#### Importation

- Sélectionnez un support de données. Un message vous demande si vous souhaitez réellement remplacer les données actuelles.



Lorsque les données proviennent d'un autre véhicule, elles seront détectées lors du chargement.

Lorsque les données ont été importées, le système multimédia redémarre.

- ❶ Après l'importation, il se peut qu'il y ait une modification des réglages actuels du véhicule.

### Exportation

Lorsque la protection par code PIN est activée, une demande de code PIN apparaît.

- ▶ Entrez le code PIN à 4 chiffres.
- ▶ Sélectionnez un support de données. Les données sont exportées. L'exportation des données peut durer quelques minutes.

- ❶ Une fois exportées, les données sont sauvegardées sur le support de données, dans le dossier «MyMercedesBackup».

### Activation et désactivation de la protection par code PIN

Système multimédia:

↳  ▶ Réglages ▶ Système ▶ Protect. par PIN

#### Définition du code PIN

- ▶ Sélectionnez [Définir code PIN](#).
- ▶ Entrez un code PIN à 4 chiffres.
- ▶ Entrez de nouveau le code PIN à 4 chiffres. Lorsque les 2 codes PIN correspondent, la protection par code PIN est active.

#### Modification du code PIN

- ▶ Sélectionnez [Modifier les réglages](#).
- ▶ Entrez le code PIN actuel.
- ▶ Sélectionnez [Modifier code PIN](#).
- ▶ Définissez un nouveau code PIN.

#### Activation de la protection par code PIN pour l'exportation des données

- ▶ Sélectionnez [Modifier les réglages](#). Confirmez avec le code PIN.

- ▶ Sélectionnez [Protection données contre exportation](#). Activez ou désactivez la fonction.

### Fonction de remise à zéro

Système multimédia:

↳  ▶ Réglages ▶ Système ▶ Remettre à zéro

Les données personnelles sont effacées, par exemple:

- Mémoire des stations
  - Téléphones portables raccordés
- ▶ Sélectionnez [Oui](#).

Lorsque la protection par code PIN est activée, un message vous demande si vous souhaitez également remettre à zéro le code PIN lorsque vous rétablissez les réglages d'usine.

- ▶ Sélectionnez [Oui](#).
- ▶ Entrez le code PIN actuel. Le code PIN est remis à zéro.

Ou:

► Sélectionnez **Non**.

Le code PIN actuel est conservé après la remise à zéro.

Un nouveau message vous demande si l'appareil doit vraiment être remis à zéro.

► Sélectionnez **Oui**.

Le système multimédia est remis dans l'état dans lequel il se trouvait à la livraison.

## Téléphone

### Téléphonie

#### Vue d'ensemble du menu Téléphone



- ① Etat de la batterie du téléphone portable raccordé
- ② Nom d'appareil Bluetooth® du téléphone portable raccordé

- ③ Intensité du champ du réseau de téléphonie mobile
- ④ Options
- ⑤ Gestionnaire d'appareils
- ⑥ Pavé numérique
- ⑦ Liste d'appels
- ⑧ Recherche d'un contact

Profil Bluetooth® du téléphone portable: avec le profil PBAP (**P**hone **B**ook **A**ccess **P**rofile), les contacts s'affichent automatiquement dans le système multimédia.

#### Remarques relatives à la téléphonie

**⚠ ATTENTION** La manipulation d'appareils de communication intégrés au véhicule pendant la marche détourne votre attention de la circulation.

L'utilisation d'appareils de communication intégrés au véhicule pendant la marche détourne votre attention de la circulation. Vous risquez en outre de perdre le contrôle du véhicule.

- ▶ N'utilisez ces appareils que si les conditions de circulation le permettent.
- ▶ Si ce n'est pas le cas, arrêtez-vous en tenant compte des conditions de circulation et procédez à des entrées dans le système uniquement lorsque le véhicule est à l'arrêt.

**⚠ ATTENTION** La manipulation d'appareils de communication mobiles pendant la marche détourne votre attention de la circulation.

La manipulation d'appareils de communication mobiles pendant la marche détourne votre attention de la circulation. Vous risquez en outre de perdre le contrôle du véhicule.

- ▶ Manipulez ces appareils uniquement lorsque le véhicule est à l'arrêt.

En ce qui concerne l'utilisation dans le véhicule des appareils de communication mobiles, tenez compte des dispositions légales en vigueur dans le pays où vous vous trouvez.

Pour de plus amples informations, adressez-vous à un point de service Mercedes-Benz ou consultez le <http://www.mercedes-benz.com/connect>.

### Informations relatives à la téléphonie

La communication peut être interrompue pendant la marche dans les situations suivantes:

- Dans une région, la couverture du réseau n'est pas suffisante.
- Vous changez de station d'émission-réception et aucun canal de communication n'est libre.
- La carte SIM utilisée n'est pas compatible avec le réseau disponible.
- Un téléphone portable équipé d'une «Twin-card» est également connecté au réseau avec la 2e carte SIM.

Afin d'assurer une meilleure qualité vocale, le système multimédia reconnaît les communications en HD Voice®. Pour cela, les téléphones portables et les opérateurs de téléphonie mobile des correspondants doivent prendre en charge le HD Voice®.

La qualité vocale peut varier en fonction de la qualité de la connexion.

### Raccordement d'un téléphone portable

#### Conditions requises

- Bluetooth® est activé sur le téléphone portable (voir la notice d'utilisation du fabricant).
- La fonction Bluetooth® du système multimédia est activée (→ page 253).

Système multimédia:

 **Téléphone** 

#### Recherche d'un téléphone portable

- ▶ Sélectionnez **Raccorder nouv. appareil**.

#### Connexion du téléphone portable (autorisation par l'intermédiaire de Secure Simple Pairing)

- ▶ Sélectionnez un téléphone portable.
- ▶ Un code apparaît sur le système multimédia et sur le téléphone portable.
- ▶ **Les codes sont identiques** : confirmez le code sur le téléphone portable.

- ❶ Pour l'autorisation des anciens modèles de téléphones portables, entrez un code de 1 à 16 chiffres sur le téléphone portable et sur le système multimédia.
- ❶ Vous pouvez autoriser au maximum 15 téléphones portables dans le système multimédia.  
Les téléphones portables autorisés sont de nouveau reliés automatiquement.
- ❶ Le téléphone portable relié peut également être utilisé en tant qu'appareil audio Bluetooth® (→ page 272).

### Remplacement des téléphones portables

Système multimédia:

↳ Téléphone » »

- ▶ **Aucun téléphone portable autorisé disponible :** sélectionnez **Raccorder nouv. appareil**.
- ▶ Sélectionnez un téléphone portable.
- ▶ **Nouveau téléphone portable autorisé :** confirmez le code sur le téléphone portable.

### Passage à un autre téléphone portable

- ▶ Sélectionnez un téléphone portable autorisé.  
Le téléphone portable sélectionné est raccordé au système multimédia.

### Désautorisation d'un téléphone portable

Système multimédia:

↳ [Home] » Téléphone »

- ▶ Sélectionnez [•••] sur la ligne du téléphone portable.
- ▶ Sélectionnez **Désautoriser**.

### Informations relatives à Near Field Communication (NFC)

La technologie NFC vous permet d'échanger sans contact des données sur de courtes distances ou de connecter (ou reconnecter) un téléphone portable au système multimédia.

Pour de plus amples informations, consultez le site Internet <http://www.mercedes-benz.com/connect>.



### Utilisation du téléphone portable via Near Field Communication (NFC)

#### Conditions requises

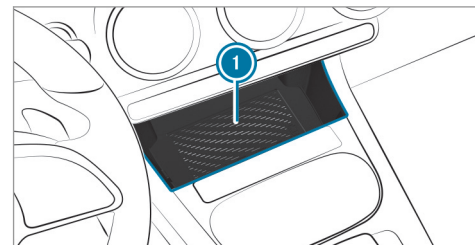
- NFC est activé sur le téléphone portable (voir la notice d'utilisation du fabricant).
- L'écran du téléphone portable est activé et déverrouillé (voir la notice d'utilisation du fabricant).



- ▶ **Connexion du téléphone portable :** maintenez la zone NFC du téléphone portable (voir la notice d'utilisation du fabricant) contre le tapis de charge ❶ ou posez le téléphone portable sur celui-ci.

- ▶ Suivez les instructions suivantes qui apparaissent sur l'écran du système multimédia pour connecter un téléphone portable (→ page 257).
  - ▶ **Remplacement du téléphone portable :** maintenez la zone NFC du téléphone portable (voir la notice d'utilisation du fabricant) contre le tapis de charge  ou posez le téléphone portable sur celui-ci.
  - ▶ Suivez les instructions suivantes qui apparaissent sur l'écran du système multimédia pour changer de téléphone portable (→ page 258).
  - ▶ Si nécessaire, confirmez les instructions affichées sur votre téléphone portable (voir la notice d'utilisation du fabricant).
-  Si votre téléphone portable supporte la charge sans fil, il sera automatiquement chargé après connexion ou remplacement via NFC. Le téléphone portable doit pour cela se trouver sur le tapis de charge .

Si vous souhaitez charger un téléphone portable sans le raccorder au système multimédia, pla-

cez-le sur le tapis de charge sans avoir auparavant déverrouillé l'écran.

Pour de plus amples informations, consultez le <http://www.mercedes-benz.com/connect>.

### Réglage du volume de réception et d'émission

#### Conditions requises

- Un téléphone portable est raccordé (→ page 257).

Système multimédia:



Cette fonction permet d'obtenir une qualité vocale optimale.

- ▶ Sélectionnez  sur la ligne du téléphone portable.
- ▶ Sélectionnez **Volume de réception** et **Volume d'émission**.
- ▶ Réglez le volume sonore.

Pour de plus amples informations sur le volume de réception et d'émission recommandé, consul-

tez le <http://www.mercedes-benz.com/connect>.

### Réglage du volume de réception et d'émission

#### Conditions requises

- Un téléphone portable est raccordé (→ page 257).

Système multimédia:



Cette fonction permet d'obtenir une qualité vocale optimale.

- ▶ Sélectionnez **Réglages de l'appareil**.
- ▶ Sélectionnez **Volume de réception** ou **Volume d'émission**.
- ▶ Réglez le volume sonore.

Pour de plus amples informations sur le volume de réception et d'émission recommandé, voir le <http://www.mercedes-benz.com/connect>.

## Activation et désactivation de la reconnaissance vocale du téléphone portable



### Conditions requises

- Le téléphone portable est raccordé au système multimédia au premier plan (→ page 257).

### Activation de la reconnaissance vocale du téléphone portable

- Appuyez sur la touche  du volant multifonction pendant plus de 1 seconde. Vous pouvez utiliser la reconnaissance vocale du téléphone portable.

### Désactivation de la reconnaissance vocale du téléphone portable

- Appuyez sur la touche  ou la touche  du volant multifonction.
- Lorsqu'un téléphone portable est relié par l'intermédiaire de l'intégration des smartphones, la reconnaissance vocale de ce téléphone portable est activée ou désactivée.



## Appels

### Utilisation du téléphone

Système multimédia:

   Téléphone

### Lancement d'un appel via la saisie d'un numéro

- Sélectionnez .
- Entrez un numéro de téléphone.
- Sélectionnez . L'appel est lancé.

### Prise d'un appel

- Sélectionnez  **Accepter.**

### Refus d'un appel

- Sélectionnez  **Refuser.**

## Fin de communication

- Sélectionnez .

### Activation de fonctions pendant un appel

Vous disposez des fonctions suivantes pendant un appel:

-  **Fin d'appel**
  -  **Couper micro**
  -  **Pavé numérique** (affichage pour l'envoi de tonalités DTMF)
  -  **Transférer au téléphone** (la communication en mode mains libres est transférée sur le téléphone)
  - Sélectionnez une fonction.
- ### Mise en attente de l'appel en cours
- Appuyez brièvement sur le contact ou l'appel. L'appel est mis en attente.

- i** A tout moment, vous pouvez mettre fin à l'appel en attente ou le réactiver en appuyant une nouvelle fois brièvement sur le contact ou l'appel.

### Communication avec plusieurs participants

#### Conditions requises

- Une communication est active (→ page 260).
- Une 2e communication a été établie.

#### Commutation entre les communications

- ▶ Sélectionnez le contact.  
La communication sélectionnée est active.  
L'autre communication est mise en attente.

#### Activation de la communication en attente

- ▶ Sélectionnez le contact de la communication en attente.

#### Fin de la communication en cours

- ▶ Sélectionnez  **Fin d'appel.**
- i** Avec certains téléphones portables, la communication qui était en attente est automati-

quement réactivée dès que vous mettez fin à la communication active.

### Prise ou refus d'un appel en attente

#### Conditions requises

- Une communication est active (→ page 260).

Lorsque vous recevez un appel pendant une communication, un message s'affiche.

En fonction du téléphone portable et de l'opérateur, vous entendez un signal d'appel entrant.

- ▶ Sélectionnez  **Accepter.**  
L'appel entrant est actif.

La communication précédente est mise en attente.

- ▶ Sélectionnez  **Refuser.**

- i** La disponibilité de la fonction et la gestion des communications dépendent de votre opérateur de téléphonie mobile et de votre téléphone portable (voir la notice d'utilisation du fabricant).

## Contacts

### Informations sur le menu Contacts

Le menu Contacts contient tous les contacts des sources de données disponibles (téléphone portable, par exemple).

Vous pouvez enregistrer jusqu'à 3 000 contacts.

A partir du menu Contacts, vous pouvez utiliser la fonction d'utilisation du téléphone (appel vers un contact, par exemple) (→ page 262).

Lorsqu'un téléphone portable est relié au système multimédia (→ page 257) et que le téléchargement automatique (→ page 261) est activé, les contacts du téléphone portable sont automatiquement affichés.

### Téléchargement des contacts du téléphone portable

Système multimédia:



### Automatique

- ▶ Activez  **Synchroniser contacts automatiquement.**

## Manuel

▶ Désactivez  **Synchroniser contacts automatiquement**.

▶ Sélectionnez **Synchroniser contacts**.

## Affichage d'un contact

Système multimédia:

↳  ▶ **Téléphone** ▶ 

Vous disposez des possibilités suivantes pour la recherche de contacts:

- Recherche par initiales
- Recherche par noms
- Recherche à partir du numéro de téléphone

▶ Entrez les caractères dans le champ de recherche.

▶ Sélectionnez le contact.  
Les détails du contact sont affichés.

## Modification du format du nom des contacts

Système multimédia:

↳  ▶ **Téléphone** ▶ 

▶ Sélectionnez **Format du nom**.

Vous disposez des options suivantes:

- **Nom, Prénom**
  - **Nom Prénom**
  - **Prénom Nom**
- ▶ Sélectionnez une option.

## Appel d'un contact

Système multimédia:

↳  ▶ **Téléphone** ▶ 

▶ Sélectionnez  **Rechercher contact**.

▶ Entrez les caractères dans le champ de recherche.

▶ Sélectionnez le contact.

▶ Sélectionnez le numéro de téléphone.  
L'appel est lancé.

## Effacement des contacts

### Conditions requises

- La fonction **Synchroniser contacts automatiquement** est désactivée (→ page 261).

Système multimédia:

↳  ▶ **Téléphone**

### Effacement de tous les contacts

▶ Sélectionnez .

▶ Sélectionnez **Effacer contacts**.

## Liste d'appels

### Vue d'ensemble de la liste d'appels

Selon que votre téléphone portable prenne en charge le profil Bluetooth® PBAP ou non, cela peut avoir différentes conséquences sur l'affichage et les fonctions de la liste d'appels.

Si le profil Bluetooth® PBAP est pris en charge, cela peut avoir les conséquences suivantes:

- Les listes d'appels du téléphone portable sont affichées dans le système multimédia.



- Le cas échéant, vous devez confirmer la connexion pour le profil Bluetooth® PBAP lors du raccordement du téléphone portable.

Si le profil Bluetooth® PBAP n'est pas pris en charge, cela peut avoir les conséquences suivantes:

- Le système multimédia génère une liste d'appels distincte dès que des appels sont lancés depuis le véhicule.
- La liste d'appels n'est pas synchronisée avec celles du téléphone portable.

### Lancement d'un appel à partir de la liste d'appels

Système multimédia:

 **Téléphone**

- ▶ Sélectionnez  **Journal**.
- ▶ Sélectionnez une entrée.  
L'appel est lancé.

### Affichage des autres options dans la liste d'appels

Système multimédia:

 **Téléphone**

- ▶ Sélectionnez  **Journal**.
- ▶ Pour des contacts mémorisés: sélectionnez  sur la ligne d'une entrée.  
Les options apparaissent.

### Apple CarPlay™

#### Vue d'ensemble d'Apple CarPlay™

**⚠ ATTENTION** Les systèmes d'information et les appareils de communication risquent de détourner votre attention

L'utilisation de systèmes d'information et d'appareils de communication intégrés au véhicule pendant la marche pourrait détourner votre attention de la circulation. Vous risquez en outre de perdre le contrôle du véhicule.

- ▶ N'utilisez ces appareils que si les conditions de circulation le permettent.
- ▶ Si ce n'est pas le cas, arrêtez-vous en tenant compte des conditions de circulation et procédez à des entrées dans le système uniquement lorsque le véhicule est à l'arrêt.

Lorsque vous utilisez le système multimédia, tenez compte des dispositions légales en vigueur dans le pays dans lequel vous vous trouvez. Apple CarPlay™ vous permet d'utiliser les fonctions de votre iPhone® par l'intermédiaire du système multimédia. La commande s'effectue à l'aide de l'écran tactile, du pavé tactile, du Touch-Control ou avec le système de commande vocale Siri®. Pour activer le système de commande vocale, appuyez longuement sur la touche  du volant multifonction.

Vous ne pouvez raccorder au système multimédia qu'un seul téléphone portable à la fois via Appel CarPlay™.

La disponibilité d'Apple CarPlay™ peut varier selon les pays.

L'application ainsi que les services et contenus qui y sont associés relèvent de la responsabilité du fournisseur concerné.

### Informations relatives à Apple CarPlay™

Lors de l'utilisation d'Apple CarPlay™, la source de médias iPod® n'est pas disponible pour l'iPhone® utilisé.

Vous ne pouvez activer qu'un seul guidage à la fois. Lorsqu'un guidage démarre sur le téléphone portable et qu'un guidage est déjà activé sur le système multimédia, ce dernier sera désactivé.

### Raccordement d'un iPhone® par l'intermédiaire d'Apple CarPlay™ (avec câble)

#### Conditions requises

- Votre appareil est équipé de la version la plus récente du système d'exploitation (voir la notice d'utilisation du fabricant).
- Vous ne pouvez exploiter l'entière fonctionnalité d'Apple CarPlay™ que si vous disposez d'une connexion Internet.
- L'iPhone® est relié à la prise USB  du système multimédia par un câble approprié (→ page 272).

Système multimédia:

- ▶ Sélectionnez l'iPhone® dans la liste des appareils.
- ▶ Sélectionnez l'option de raccordement **Apple CarPlay (avec câble)**.

### Acceptation ou refus des dispositions relatives à la protection des données

Un message contenant les dispositions relatives à la protection des données apparaît.

- ▶ Sélectionnez **Accepter & Lancer**.
- ⓘ Lorsque la connexion Apple CarPlay™ est active, vous pouvez activer ou désactiver **Lancement automatique**.

### Sortie d'Apple CarPlay™

- ▶ Appuyez sur la touche .
- ⓘ Si Apple CarPlay™ n'a pas été affiché au premier plan avant la dernière déconnexion, l'application démarre lors de la connexion suivante à l'arrière-plan. Vous pouvez affi-

cher Apple CarPlay™ à partir du menu principal.

### Affichage des réglages du son d'Apple CarPlay™

Système multimédia:

- ▶ Sélectionnez les réglages du son.

### Déconnexion d'Apple CarPlay™

- ▶ Interrompez la connexion par câble de raccordement entre le téléphone portable et le système multimédia.
- ⓘ Mercedes-Benz recommande d'interrompre la connexion par câble de raccordement uniquement lorsque le véhicule est à l'arrêt.

## Android Auto

### Vue d'ensemble d'Android Auto

**⚠ ATTENTION** Les systèmes d'information et les appareils de communication risquent de détourner votre attention

L'utilisation de systèmes d'information et d'appareils de communication intégrés au véhicule pendant la marche pourrait détourner votre attention de la circulation. Vous risquez en outre de perdre le contrôle du véhicule.

- ▶ N'utilisez ces appareils que si les conditions de circulation le permettent.
- ▶ Si ce n'est pas le cas, arrêtez-vous en tenant compte des conditions de circulation et procédez à des entrées dans le système uniquement lorsque le véhicule est à l'arrêt.

Lorsque vous utilisez le système multimédia, tenez compte des dispositions légales en vigueur dans le pays dans lequel vous vous trouvez.

Android Auto vous permet d'utiliser des fonctions des téléphones portables dotés du système d'exploitation Android par l'intermédiaire du système multimédia. La commande s'effectue à l'aide de l'écran tactile ou avec le système de commande vocale. Pour activer le système de commande vocale, appuyez longuement sur la touche  du volant multifonction.

Vous ne pouvez raccorder au système multimédia qu'un seul téléphone portable à la fois via Android Auto.

La disponibilité d'Android Auto et des applications Android Auto peut varier selon les pays.

L'application ainsi que les services et contenus qui y sont associés relèvent de la responsabilité du fournisseur concerné.

#### Informations relatives à Android Auto

Lorsqu'un téléphone portable est utilisé avec Android Auto, l'accès USB par l'intermédiaire du menu Médias n'est pas possible pour celui-ci.

Vous ne pouvez activer qu'un seul guidage à la fois. Lorsqu'un guidage démarre sur le téléphone portable et qu'un guidage est déjà activé sur le système multimédia, ce dernier sera désactivé.

### Raccordement du téléphone portable via Android Auto

#### Conditions requises

- Pour des questions de sécurité, la première activation d'Android Auto sur le système multimédia doit être effectuée lorsque le véhicule est à l'arrêt.
- Le téléphone portable prend en charge Android Auto à partir de la version Android 5.0.
- L'application Android Auto est installée sur le téléphone portable.
- Le téléphone portable est relié au système multimédia via Bluetooth® pour l'utilisation des fonctions du téléphone (→ page 257).  
Si le système n'avait pas encore été relié, la connexion est établie lorsque vous utilisez le téléphone portable avec Android Auto.
- Le téléphone portable est relié à la prise USB  du système multimédia par un câble approprié (→ page 272).

- Vous ne pouvez exploiter l'entière fonctionnalité d'Android Auto que si vous disposez d'une connexion Internet.

Système multimédia:

→  » Mercedes me & Apps » Smartphone » Android Auto » Lancer Android Auto

#### Acceptation ou refus des dispositions relatives à la protection des données

Un message contenant les dispositions relatives à la protection des données apparaît.

▶ Sélectionnez **Accepter & Lancer**.

- ① Lorsque la connexion Android Auto est active, vous pouvez activer ou désactiver **Lancement automatique**.

#### Sortie d'Android Auto

▶ Appuyez sur la touche .

- ① Si Android Auto n'a pas été affiché au premier plan avant la dernière déconnexion, l'application démarre lors de la connexion suivante à l'arrière-plan. Vous pouvez affi-

cher Android Auto à partir du menu principal.

#### Affichage des réglages du son d'Android Auto

Système multimédia:

→  » Mercedes me & Apps » Smartphone » Android Auto » 

▶ Sélectionnez les réglages du son.

#### Déconnexion de Android Auto

▶ Interrompez la connexion par câble de raccordement entre le téléphone portable et le système multimédia.

- ① Mercedes-Benz recommande d'interrompre la connexion par câble de raccordement uniquement lorsque le véhicule est à l'arrêt.

#### Données du véhicule transmises avec Android Auto et Apple CarPlay™

##### Vue d'ensemble des données du véhicule transmises

Lorsque vous utilisez Android Auto ou Apple CarPlay™, des données du véhicule prédéfinies sont

transmises au téléphone portable. Cela vous permet une utilisation optimale de services sélectionnés du téléphone portable. Un accès actif aux données du véhicule n'a pas lieu.

Les informations système suivantes sont transmises:

- Version de logiciel du système multimédia
- ID système (anonymisé)

La transmission de ces données sert à optimiser la communication entre véhicule et téléphone portable.

Pour ce faire, et aussi pour pouvoir associer plusieurs véhicules au téléphone portable, un code d'identification du véhicule est généré de façon aléatoire.

Cet identifiant est absolument indépendant du numéro d'identification du véhicule (VIN) et il est supprimé lorsque le système multimédia est réinitialisé (→ page 255).

Les données suivantes relatives à l'état du véhicule sont transmises:

- Position de la boîte de vitesses (rapport engagé)

- Distinction entre le stationnement, l'immobilisation, le déplacement et la conduite
- Mode jour/nuit du combiné d'instruments

La transmission de ces données sert à adapter la représentation des contenus à la situation de marche.

Les données de position suivantes sont transmises:

- Coordonnées
- Vitesse
- Direction de la boussole
- Direction de l'accélération

Ces données sont uniquement transmises alors que la navigation est activée afin de l'améliorer (poursuite de la navigation dans un tunnel, par exemple).

### Système d'appel d'urgence Mercedes-Benz

#### Informations relatives au système d'appel d'urgence Mercedes-Benz

Le système d'appel d'urgence Mercedes-Benz fonctionne uniquement dans les zones bénéfici-

ant d'une couverture réseau de téléphonie mobile des partenaires contractuels. Une couverture réseau insuffisante (partenaires contractuels) peut empêcher l'envoi d'un appel d'urgence.

Pour les appels d'urgence automatiques, le contact doit être mis.

- ① Le système d'appel d'urgence Mercedes-Benz est activé d'usine. L'utilisation du système d'appel d'urgence Mercedes-Benz est gratuit.
- ① Si vous souhaitez activer le système d'appel d'urgence Mercedes-Benz, contactez votre distributeur. En cas de changement de propriétaire, par exemple en cas de vente du véhicule, l'ancien propriétaire (le vendeur) doit informer le nouveau propriétaire ou partenaire contractuel (l'acheteur), que le système d'appel d'urgence Mercedes-Benz est désactivé.

#### Vue d'ensemble du système d'appel d'urgence Mercedes-Benz

Le système d'appel d'urgence Mercedes-Benz peut contribuer à réduire de manière décisive le

délai entre l'accident et l'arrivée des secours sur place. Il facilite la détermination de la position géographique lorsque le lieu de l'accident est difficilement repérable.

L'appel d'urgence peut être lancé automatiquement (→ page 268) ou manuellement (→ page 268). Ne lancez un appel d'urgence que lorsqu'un sauvetage est nécessaire pour vous ou d'autres personnes. Ne lancez pas d'appel d'urgence en cas de panne ou de problème similaire.

#### Affichage sur l'écran du système multimédia:

**SOS NOT READY:** le contact n'est pas mis ou le système d'appel d'urgence présente un défaut.

L'affichage disparaît dès que le système d'appel d'urgence est disponible.

 apparaît sur l'écran lorsqu'un appel d'urgence est activé.

Pour en savoir plus sur la disponibilité régionale du système d'appel d'urgence Mercedes-Benz, voir le site Internet dédié au [http://www.mercedes-benz.com/connect\\_ecall](http://www.mercedes-benz.com/connect_ecall).

 Si aucun appel d'urgence n'est disponible, un message correspondant est affiché sur l'écran multifonction du combiné d'instruments.

### Lancement d'un appel d'urgence automatique

#### Conditions requises

- Le contact est mis.
- La batterie de démarrage est suffisamment chargée.

Le système d'appel d'urgence Mercedes-Benz lance automatiquement un appel d'urgence dans les cas suivants:

- après l'activation des systèmes de retenue (les airbags ou les rétracteurs de ceinture, par exemple) à la suite d'un accident

L'appel d'urgence a été lancé:

- Une liaison téléphonique est établie avec la centrale d'appels d'urgence de Mercedes-Benz.

- Un message avec les données concernant l'accident est transmis à la centrale d'appels d'urgence de Mercedes-Benz.

La centrale d'appels d'urgence de Mercedes-Benz peut transmettre les données à l'une des centrales d'appels d'urgence en fonction de la position du véhicule.

- Dans certaines conditions, des données supplémentaires sont transmises à la centrale d'appels d'urgence de Mercedes-Benz par canal vocal.

Les mesures nécessaires au sauvetage, dépannage ou remorquage jusqu'à un point de service Mercedes-Benz peuvent ainsi être mises en œuvre rapidement.

La touche SOS située sur l'unité de commande au toit clignote jusqu'à la fin de l'appel d'urgence.

Vous ne pouvez pas immédiatement mettre fin à un appel d'urgence automatique.

Si le système d'appel d'urgence Mercedes-Benz ne parvient pas à joindre la centrale d'appels d'urgence de Mercedes-Benz, l'appel d'urgence

est automatiquement transmis à une centrale d'appels d'urgence.

S'il n'est pas possible d'établir une connexion avec la centrale d'appels d'urgence, un message correspondant apparaît sur l'écran.

 Composez le numéro d'appel d'urgence local sur le téléphone portable.

Si un appel d'urgence a été lancé:

- Dans la mesure où les conditions de circulation le permettent, restez dans le véhicule jusqu'à ce qu'une liaison téléphonique soit établie avec un opérateur de la centrale d'appels d'urgence.
- Sur la base du rapport de l'accident, l'opérateur décide si l'intervention des secours et/ou de la police est nécessaire sur le lieu de l'accident.
- Si aucun occupant du véhicule ne répond, une ambulance est immédiatement envoyée sur les lieux.

### Lancement d'un appel d'urgence manuel

 Par l'intermédiaire de la touche SOS située sur l'unité de commande au toit :

maintenez la touche SOS enfoncée pendant au moins 1 seconde.

L'appel d'urgence a été lancé:

- Une liaison téléphonique est établie avec la centrale d'appels d'urgence de Mercedes-Benz.
- Dans la mesure où les conditions de circulation le permettent, restez dans le véhicule jusqu'à ce qu'une liaison téléphonique soit établie avec un opérateur de la centrale d'appels d'urgence.
- Sur la base du rapport de l'accident, l'opérateur décide si l'intervention des secours et/ou de la police est nécessaire sur le lieu de l'accident.
- Un message avec les données concernant l'accident est transmis à la centrale d'appels d'urgence de Mercedes-Benz.

La centrale d'appels d'urgence de Mercedes-Benz peut transmettre les données à l'une des centrales d'appels d'urgence en fonction de la position du véhicule.

- Dans certaines conditions, des données supplémentaires sont transmises à la centrale

d'appels d'urgence de Mercedes-Benz par canal vocal.

Les mesures nécessaires au sauvetage, dépannage ou remorquage jusqu'à un point de service Mercedes-Benz peuvent ainsi être mises en œuvre rapidement.

S'il n'est pas possible d'établir une connexion avec la centrale d'appels d'urgence, un message correspondant apparaît sur l'écran du système multimédia.

▶ Composez le numéro d'appel d'urgence local sur le téléphone portable.

#### **Fin d'un appel d'urgence Mercedes-Benz lancé par inadvertance**

▶ Sélectionnez  par l'intermédiaire du volant multifonction.

#### **Données transmises par le système d'appel d'urgence Mercedes-Benz**

Lors d'un appel d'urgence automatique ou manuel ou lors d'un appel d'urgence avec le numéro d'urgence local, le système transmet des données à la centrale d'appels d'urgence de

Mercedes-Benz ou à l'une des centrales d'appels d'urgence publiques.

Les données suivantes sont transmises:

- Données GPS sur la position du véhicule
- Données de position GPS enregistrées (à quelques 300 ft (100 m) avant l'accident)
- Sens de la marche
- Numéro d'identification du véhicule
- Mode de propulsion du véhicule
- Nombre estimé de personnes dans le véhicule
- Disponibilité ou non de Mercedes me connect
- Type d'appel d'urgence (automatique ou manuel)
- Heure de l'accident
- Langue réglée dans le système multimédia

Afin de clarifier les circonstances de l'accident, les mesures suivantes peuvent être prises jusqu'à une heure après le lancement de l'appel d'urgence:

- La position actuelle du véhicule peut être interrogée.
- Une liaison téléphonique peut être établie avec les occupants du véhicule.

### Médias

#### Informations sur le mode médias

#### Informations relatives aux formats reconnus et supports de données pris en charge

**⚠ ATTENTION** La manipulation de supports de données risque de détourner votre attention

La manipulation de supports de données pendant la marche peut détourner votre

attention de la circulation. Vous risquez en outre de perdre le contrôle du véhicule.

▶ Manipulez uniquement les supports de données lorsque le véhicule est à l'arrêt.

- Le système multimédia gère jusqu'à 50 000 fichiers reconnus au total.
- Des supports de données jusqu'à 2 To sont pris en charge (espace adressable de 32-bits).

ⓘ Tenez compte des remarques suivantes:

- La multitude d'appareils USB disponibles sur le marché ne permet pas de garantir la reproductibilité de chacun d'entre eux.
- Les lecteurs MP3 doivent prendre en charge le protocole MTP (Media Transfer Protocol).

#### Informations sur la protection des droits d'auteur et les marques déposées

Les fichiers audio créés par vous-même (lorsque vous réalisez une copie de supports de données, par exemple) sont protégés par des droits d'auteur. Dans de nombreux pays, la copie est interdite sans autorisation préalable du détenteur des droits, même pour un usage privé. Renseignez-vous sur les dispositions légales en vigueur sur les droits d'auteur et tenez-en compte.



## Vue d'ensemble du menu Médias

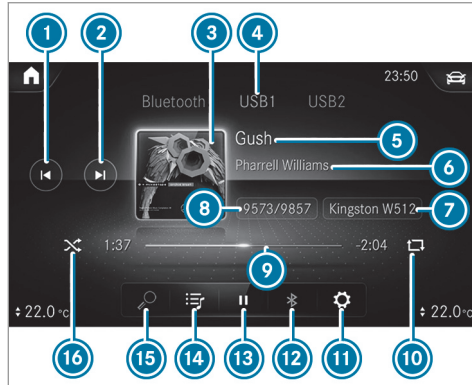

- ① Titre précédent ou retour rapide
- ② Titre suivant ou avance rapide
- ③ Pochette de l'album
- ④ Source média active
- ⑤ Titre
- ⑥ Interprète

- ⑦ Support de données actif
- ⑧ Titre en cours de lecture/titre de la liste de lecture
- ⑨ Barre de temps
- ⑩ Répétition
- ⑪ Réglages (uniquement pour le mode vidéo)

- ⑫ Autres options
- ⑬ Commande de la lecture
- ⑭ Catégories
- ⑮ Recherche textuelle
- ⑯ Lecture aléatoire

## Raccordement d'un support de données au système multimédia

### Raccordement d'appareils USB

**!** **REMARQUE** Endommagement dû à des températures élevées

Des températures élevées risquent d'endommager les appareils USB.

▶ Après utilisation, retirez les appareils USB puis sortez-les du véhicule.

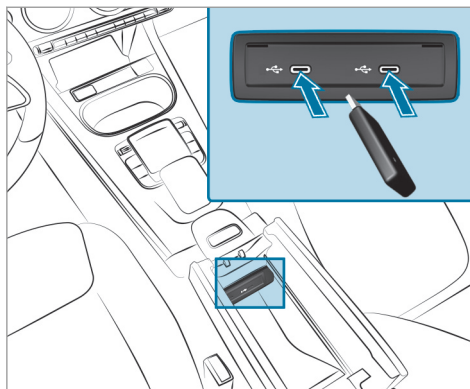

Le kit de raccordement multimédia se trouve dans le bac de rangement sous l'accoudoir et présente 2 prises USB de type C. En fonction de l'équipement du véhicule, des prises USB supplémentaires se trouvent dans le vide-poches de la console centrale avant ou dans le bac de rangement basculant situé à l'arrière.

▶ Raccordez l'appareil USB à la prise USB.

- ❗ Des répartiteurs USB ne peuvent pas être reliés au système multimédia.
- ❗ Lorsque vous raccordez plusieurs appareils Apple® en même temps, tenez compte de l'ordre dans lequel vous raccordez les appareils. Le système multimédia se connecte uniquement à l'appareil que vous avez raccordé en 1er. Les autres appareils Apple® raccordés en même temps sont uniquement alimentés en courant.

### Recherche et autorisation d'un appareil audio Bluetooth®

#### Conditions requises

- La fonction Bluetooth® du système multimédia et de l'appareil audio doit être activée .
- L'appareil audio doit reconnaître les profils audio Bluetooth® A2DP et AVRCP.
- L'appareil audio doit être «visible» pour les autres appareils.

Système multimédia:



### Autorisation d'un appareil audio Bluetooth®

- ▶ Sélectionnez **Raccorder nouv. appareil**. Les appareils trouvés sont affichés dans la liste des appareils.
- ▶ Sélectionnez un appareil audio. La procédure d'autorisation est lancée. Un code apparaît sur le système multimédia et sur le téléphone portable.
- ▶ Si les codes sont identiques, confirmez ce code sur l'appareil audio.
- ▶ Sélectionnez **Uniquement en tant qu'appareil audio Bluetooth**. Une connexion s'établit entre l'appareil audio Bluetooth® et le système multimédia.

### Etablissement de la liaison avec un appareil audio Bluetooth® déjà autorisé

- ▶ Sélectionnez un appareil audio Bluetooth® dans la liste. La liaison est en cours d'établissement.

### Démarrage de la lecture de médias

#### Conditions requises

- Un support de données est raccordé au système multimédia.

Système multimédia:



- ▶ Sélectionnez **USB** ou **Bluetooth** en tant que source média.

### Commande de la lecture de médias

Système multimédia:



- ▶ **Pause en cours de lecture** : sélectionnez .
- ▶ **Poursuite de la lecture** : sélectionnez .



**Répétition d'un titre** : sélectionnez .

Vous disposez des réglages suivants pour la fonction de répétition:

- **Fonction sélectionnée 1 fois** : la liste de lecture active est répétée.
- **Fonction sélectionnée 2 fois** : le titre en cours de lecture est répété.
- **Fonction sélectionnée 3 fois** : la fonction de répétition est désactivée.

**Lecture aléatoire des titres** : sélectionnez



**Avance ou retour rapide d'un titre** : appuyez sur la barre de temps pour retrouver le passage souhaité.

**Sélection du titre suivant** : sélectionnez



**Sélection du titre précédent** : sélectionnez



▶ **Saut de titres rapide** : maintenez | ◀ ou ▶ | appuyé.

▶ **Affichage de la liste actuelle des titres** : sélectionnez le cliché de couverture affiché.

### Réglage des autres options pour la lecture de médias

Système multimédia:



#### Affichage d'autres options

▶ Sélectionnez .  
Les autres options sont affichées.

Vous disposez des options suivantes:

- **Sélection aléatoire**  
Une liste de lecture est créée avec des titres sélectionnés de façon aléatoire.
- **Ajouter aux titres favoris**  
Le titre en cours de lecture est ajouté aux titres favoris.
- **Supprimer des titres favoris**

Le titre en cours de lecture est retiré des titres favoris.

▶ Sélectionnez une option.

### Recherche de fichiers multimédias

#### Informations sur la recherche dans les catégories

Sous  **My Music**, le système peut rechercher tous les fichiers médias disponibles. Vous pouvez sélectionner différentes catégories. Les catégories affichées dépendent de l'appareil raccordé et du format de données.

Catégories disponibles pour Bluetooth® Audio:

- **Liste titres actuelle**

Les dossiers et les catégories de l'appareil raccordé sont affichés.

Catégories disponibles pour les fichiers audio:

- **Liste titres actuelle**
- **Listes de lecture**
- **Dossier**

- **Albums**
- **Artistes**
- **Titres**
- **Titres favoris**
- **Ecoute fréquente**
- **Dernier ajout**
- **Humeur**
- **Genres musicaux**
- **Année**
- **Compositeurs**
- **Choix par pochettes**
- **Podcasts** (appareils Apple®)
- **Livres audio** (appareils Apple®)

 Les différentes catégories sont disponibles dès que le contenu du média a été lu et analysé.

### Lancement d'une recherche dans les catégories

Système multimédia:

→  » Médias » My Music

- ▶ Sélectionnez une catégorie. Les fichiers médias sont affichés en fonction de la catégorie sélectionnée. Par exemple la catégorie **Albums** permet de voir tous les albums.

### Classement des résultats affichés ou lecture de tous les fichiers médias trouvés

- ▶ Sélectionnez .
- ▶ **Lecture de tous les résultats trouvés dans la catégorie** : sélectionnez **Ecouter tout**. Lorsque la catégorie **Albums**, par exemple, est activée, tous les albums qui ont été trouvés pour l'interprète recherché sont joués.
- ▶ **Classement alphabétique des résultats** : sélectionnez **Classer de A à Z**.

- ▶ **Classement alphabétique descendant des résultats** : sélectionnez **Classer de Z à A**.

- ① Les options disponibles dépendent de la catégorie sélectionnée et de l'appareil connecté.

### Utilisation de la recherche par mot-clé

Système multimédia:

→  » Médias » My Music

Dans les catégories sous  **My Music**, vous pouvez rechercher des contenus à l'aide de la recherche par mot-clé avec saisie de texte libre.

- ▶ Sélectionnez une catégorie.
- ▶ Sélectionnez **Recherche**. Un clavier pour entrer les caractères apparaît.
- ▶ Saisissez le terme recherché.
- ① La recherche commence avec le premier caractère saisi. Plus vous entrez de caractères,

plus les résultats de recherche sont concrets.

- ▶ Sélectionnez l'entrée souhaitée dans la liste des résultats. Si le résultat sélectionné est un album, une chanson ou une liste de lecture, la lecture commence. Si le résultat sélectionné est une nouvelle catégorie, celle-ci s'ouvre dans la recherche.

## Radio

### Activation du mode Radio

Système multimédia:

→  » Radio

- ▶ **Egalement**: appuyez sur la touche . L'affichage du mode Radio apparaît. Vous entendez la dernière station réglée dans la dernière bande de fréquences sélectionnée.

## Vue d'ensemble du mode Radio

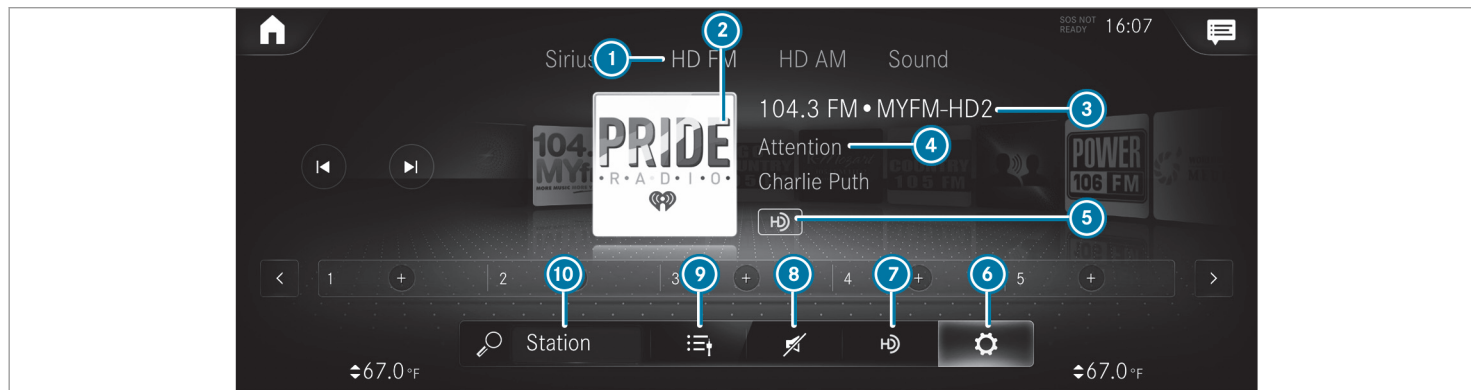

- ① Sélection de la bande de fréquences active
- ② Logo de la station
- ③ Nom de la station ou fréquence réglée
- ④ Interprète, titre, album et radiotexte
- ⑤ Logo de la radio HD
- ⑥ Options
- ⑦ Activation ou désactivation de la radio HD
- ⑧ Fonction de coupure du son
- ⑨ Affichage de la liste des chaînes
- ⑩ Recherche

### Activation et désactivation de la radio HD

Système multimédia:

↳  » Radio » HD FM



▶ Activez ou désactivez **HD**.

**i** HD Radio Technology manufactured under license from iBiquity Digital Corporation. U.S. and Foreign Patents. HD Radio and the HD, HD Radio, and "ARC" logos are registered trademarks or trademarks of iBiquity Digital Corporation in the United States and/or other countries.

### Réglage de la bande de fréquences

Système multimédia:

↳  » Radio

Vous pouvez sélectionner les bandes de fréquences suivantes:

- SiriusXM
- HD FM
- HD AM

▶ Sélectionnez une bande de fréquences.

### Réglage d'une station radio

Système multimédia:

↳  » Radio

▶ Balayez vers la gauche ou vers la droite sur l'élément de commande.

### Affichage de la liste des stations radio

Système multimédia:

↳  » Radio

▶ Sélectionnez .  
La liste des stations apparaît.

▶ Sélectionnez la station de votre choix.

### Recherche d'une station radio à partir des noms de stations ou par l'entrée directe d'une fréquence

Système multimédia:

↳  » Radio

▶ Sélectionnez .

▶ Entrez un nom de station ou une fréquence.

▶ Sélectionnez la station de votre choix.

### Mémorisation d'une station radio

Système multimédia:



- ▶ Sélectionnez une station radio.

#### Position libre disponible dans la mémoire des stations

- ▶ Sélectionnez .

ou

- ▶ Appuyez longuement sur la station radio.

#### Remplacement d'une entrée dans la mémoire des stations

- ▶ Appuyez longuement sur une entrée dans la mémoire des stations.
- ▶ Sélectionnez **Oui**.

### Modification de la mémoire des stations

Système multimédia:



#### Déplacement d'une station

- ▶ Appuyez longuement sur une station enregistrée.
- ▶ Sélectionnez **Déplacer**.
- ▶ Déplacez la station sur la nouvelle position.

#### Effacement d'une chaîne

- ▶ Appuyez longuement sur une station.
- ▶ Sélectionnez **Effacer**.

#### Remplacement d'une station

- ▶ Appuyez longuement sur une station.
- ▶ Sélectionnez **Remplacer station actuelle**.

### Affichage des messages relatifs aux accidents

Système multimédia:



- ▶ La disponibilité de la fonction dépend du pays.

- ▶ Activez ou désactivez **Afficher les messages d'alerte**.

### Affichage du radiotexte

Système multimédia:



- ▶ Activez ou désactivez **Afficher les informations radiotexte**.

## Son

### Réglages du son

#### Informations sur le système de sonorisation

Le système de sonorisation dispose d'une puissance totale de 100 W et est équipé de 6 haut-



parleurs. Vous pouvez l'utiliser pour toutes les fonctions des modes Radio et Médias.

### Affichage du menu Son

Système multimédia:

↳  » Médias » Son

Vous pouvez sélectionner les fonctions suivantes:

- Egaliseur
- Balance/Fader
- Adaptation auto. du volume

▶ Sélectionnez un menu Son.

### Réglage des aiguës, des médiums et des basses

Système multimédia:

↳  » Médias » Son

▶ Réglez AIGUS, MEDIUMS ou BASSES.

### Activation et désactivation de l'adaptation du volume sonore

Système multimédia:

↳  » Médias » Son »  » Adaptation auto. du volume

L'adaptation automatique du volume sonore compense les différences de volume sonore lorsque vous passez d'une source audio à l'autre ainsi que les différences de volume d'une source audio.

▶ Activez ou désactivez Adaptation auto. du volume.

### Réglage de la balance et du fader

Système multimédia:

↳  » Médias » Son

▶ Réglez la balance et le fader.

### Système de sonorisation surround Burmester®

#### Informations sur le système de sonorisation surround Burmester®

Le

système de sonorisation surround Burmester® dispose d'une puissance totale de 590 W et est équipé de 1211 haut-parleurs. Vous pouvez l'utiliser pour toutes les fonctions des modes Radio et Médias.

#### Affichage du menu Son dans le système de sonorisation surround Burmester®

Système multimédia:

↳  » Médias » Burmester

Vous pouvez sélectionner les fonctions suivantes:

- Réglages du son
  - Egaliseur
  - Focalisation sonore
  - Adaptation automatique du volume sonore
- ▶ Sélectionnez une fonction.

### Réglage des aiguës, des médiums et des basses dans le système de sonorisation surround Burmester®

Système multimédia:

→  » Médias » Burmester

- ▶ Sélectionnez **AIGUS**, **MEDIUMS** ou **BASSES**.

### Activation et désactivation de l'adaptation du volume sonore dans le système de sonorisation surround Burmester®

Système multimédia:

→  » Médias » Burmester »  » Adaptation auto. du volume

L'adaptation automatique du volume sonore compense les différences de volume sonore lorsque vous passez d'une source audio à l'autre ainsi que les différences de volume d'une source audio.

- ▶ Activez ou désactivez la fonction.

### Réglage de la balance et du fader dans le système de sonorisation surround Burmester®

Système multimédia:

→  » Médias » Burmester

- ▶ Réglez la balance et le fader.

### Activation et désactivation du son 3D dans le système de sonorisation surround Burmester®

Système multimédia:

→  » Médias » Burmester »  Son 3D

- ▶ Sélectionnez **Pure** ou **Surround**.

### Réglage de la focalisation sonore dans le système de sonorisation surround Burmester®

Système multimédia:

→  » Médias » Burmester » SF

- ▶ Sélectionnez une position pour la focalisation sonore ou **Tous les sièges**.

## Système de sonorisation Advanced

### Informations sur le système de sonorisation Advanced

Le système de sonorisation Advanced dispose d'une puissance totale de 225 W et est équipé de 109 haut-parleurs. Vous pouvez l'utiliser pour toutes les fonctions des modes Radio et Médias.

### Affichage du menu Son dans le système de sonorisation Advanced

Système multimédia:

→  » Médias » Son

Vous pouvez sélectionner les fonctions suivantes:

- **Egaliseur**
- **Balance/Fader**
- **Adaptation auto. du volume**
- **Autres réglages sonores**

- ▶ Sélectionnez une fonction.

### Réglage des aiguës, des médiums et des basses dans le système de sonorisation Advanced

Système multimédia:

 » Médias » Son » Egaliseur

► Sélectionnez **AIGUS**, **MEDIUMS** ou **BASSES**.

### Activation et désactivation de l'adaptation du volume sonore dans le système de sonorisation Advanced

Système multimédia:

 » Médias » Son »  » Adaptation auto. du volume

L'adaptation automatique du volume sonore compense les différences de volume sonore lorsque vous passez d'une source audio à l'autre ainsi que les différences de volume d'une source audio.

► Activez ou désactivez **Adaptation auto. du volume**.

### Réglage de la balance et du fader dans le système de sonorisation Advanced

Système multimédia:

 » Médias » Son

► Réglez la balance et le fader.

## Indicateur d'intervalles de maintenance ASSYST PLUS

### Fonctionnement de l'indicateur d'intervalles de maintenance ASSYST PLUS

L'indicateur d'intervalles de maintenance ASSYST PLUS vous informe sur l'écran pour les instruments de la durée restante ou du trajet restant à parcourir jusqu'à la prochaine échéance de maintenance.

Vous pouvez masquer le message de maintenance avec la touche Retour qui se trouve à gauche sur le volant.

Pour des informations sur la maintenance de votre véhicule, adressez-vous à un atelier qualifié, par exemple un point de service Mercedes-Benz.

### Affichage de l'échéance de maintenance

Ordinateur de bord:

↳ Maintenance ▶ ASSYST PLUS

La prochaine échéance de maintenance s'affiche.

▶ **Sortie de l'affichage** : appuyez sur la touche Retour qui se trouve à gauche sur le volant.

Tenez aussi impérativement compte du thème associé suivant:

- Utilisation de l'ordinateur de bord (→ page 219).

### Réalisation périodique des travaux de maintenance

**!** **REMARQUE** Usure prématurée due au non-respect des échéances de maintenance

Si les travaux de maintenance ne sont pas effectués à temps ou de manière incomplète, cela peut entraîner une usure accrue ou des dommages au niveau du véhicule.

- ▶ Respectez toujours les intervalles de maintenance prescrits.
- ▶ Faites effectuer les travaux de maintenance prescrits par un atelier qualifié.

### Consignes particulières de maintenance

L'intervalle de maintenance prescrit est adapté aux conditions d'utilisation normales du véhicule. En cas de conditions d'utilisation difficiles ou de sollicitation élevée du véhicule, les travaux de maintenance doivent être effectués plus souvent que prescrit.

Exemples de conditions d'utilisation difficiles:

- Trajets réguliers en ville avec des arrêts intermédiaires fréquents
- Utilisation du véhicule essentiellement pour des trajets courts
- Trajets fréquents en montagne ou sur des routes en mauvais état
- Fonctionnement fréquent et prolongé du moteur au ralenti
- Atmosphère très poussiéreuse et/ou utilisation fréquente du mode recyclage d'air

Dans ces conditions d'utilisation ou dans des conditions d'utilisation similaires, faites remplacer plus souvent le filtre à air intérieur, le filtre à air du moteur, l'huile moteur ainsi que le filtre à huile, par exemple. En cas de sollicitation élevée,

faites contrôler plus souvent les pneus. Pour de plus amples informations, adressez-vous à un atelier qualifié.

### **Durées d'immobilisation lorsque la batterie est débranchée**

**L'indicateur d'intervalles de maintenance ASSYST PLUS calcule l'échéance de maintenance uniquement lorsque la batterie est branchée.**

- ▶ Affichez l'échéance de maintenance sur l'écran pour les instruments et notez-la avant de débrancher la batterie (→ page 282).

### **Compartment moteur**

#### **Ouverture et fermeture du capot moteur**

**⚠ ATTENTION** Risque d'accident dû à un capot moteur déverrouillé pendant la marche

Si le capot moteur est déverrouillé, il pourrait s'ouvrir pendant la marche et empêcher toute visibilité.

- ▶ Ne déverrouillez jamais le capot moteur lorsque vous roulez.
- ▶ Avant chaque trajet, assurez-vous que le capot moteur est verrouillé.

**⚠ ATTENTION** Risque d'accident et de blessure lors de l'ouverture et de la fermeture du capot moteur

Le capot moteur risque de basculer brusquement en position finale lors de l'ouverture ou de la fermeture du capot moteur.

Les personnes qui se trouvent dans la zone de basculement du capot moteur risquent d'être blessées.

- ▶ Basculez le capot moteur uniquement lorsqu'il n'y a personne dans la zone de basculement.

**⚠ ATTENTION** Risque de brûlure lors de l'ouverture du capot moteur

Si vous ouvrez le capot moteur après que le moteur a subi une surchauffe ou après un incendie dans le compartiment moteur, vous pouvez entrer en contact avec des gaz brûlants ou d'autres ingrédients et lubrifiants qui s'échappent.

- ▶ Avant d'ouvrir le capot moteur, laissez refroidir le moteur ayant subi une surchauffe.
- ▶ Dans le cas d'un incendie dans le compartiment moteur, laissez le capot moteur fermé et prévenez les pompiers.

**▲ ATTENTION** Risque de blessure lié à des pièces en mouvement

Certains composants qui se trouvent dans le compartiment moteur peuvent également continuer à fonctionner ou redémarrer soudainement, même si le contact est coupé, par exemple le ventilateur du radiateur.

Avant d'effectuer des travaux dans le compartiment moteur, tenez compte des points suivants:

- ▶ Coupez le contact.
- ▶ N'introduisez jamais les mains dans la zone de danger des composants en mouvement, par exemple la zone du ventilateur.
- ▶ Enlevez vos bijoux/montres.
- ▶ Tenez vos vêtements et vos cheveux loin des pièces en mouvement.

**▲ ATTENTION** Risque de blessure au contact de composants conducteurs

Le système d'allumage et le système d'injection de carburant fonctionnent à une tension élevée. Si vous touchez à des composants conducteurs, vous risquez de recevoir une décharge électrique.

- ▶ Lorsque le contact est mis, ne touchez jamais aux composants du système d'allumage ou du système d'injection de carburant.

**▲ ATTENTION** Risque de brûlure en cas de contact avec des composants chauds du compartiment moteur

Certains composants du compartiment moteur peuvent être très chauds (le moteur, le radiateur et les pièces du système d'échappement, par exemple).

- ▶ Laissez refroidir le moteur et ne touchez qu'aux composants mentionnés ci-après.

**▲ ATTENTION** Risque de blessure en cas d'utilisation des essuie-glaces alors que le capot moteur est ouvert

Si les essuie-glaces se mettent en marche alors que le capot moteur est ouvert, vous risquez d'être coincé par la tringlerie des essuie-glaces.

- ▶ Veillez à toujours arrêter les essuie-glaces et couper le contact avant d'ouvrir le capot moteur.

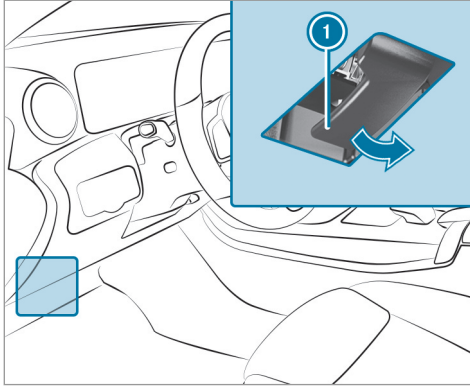

- **Ouverture** : pour déverrouiller le capot moteur, tirez la poignée ①.

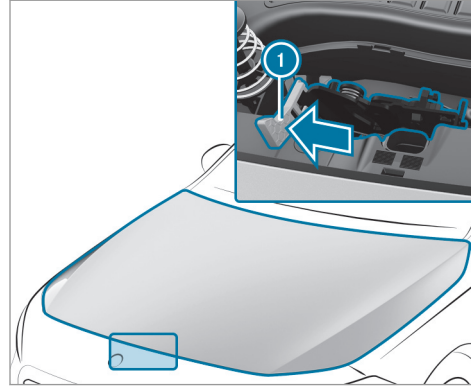

- Avec la main à plat (dos de la main vers le haut), poussez la poignée jaune ① du verrou de sécurité du capot vers la gauche jusqu'en butée et soulevez le capot moteur jusqu'à ce qu'il soit automatiquement relevé par le vérin à gaz.
- **Fermeture** : abaissez le capot moteur, puis laissez-le retomber d'une hauteur de 8 in (20 cm) environ.

- Si le capot moteur peut encore être légèrement soulevé, rouvrez le capot moteur et refermez-le avec un peu d'élan jusqu'à ce qu'il soit verrouillé correctement.

### Huile moteur

#### Contrôle du niveau d'huile moteur par l'intermédiaire de l'ordinateur de bord

##### Conditions requises

L'estimation du niveau d'huile moteur s'effectue pendant la marche. Lors d'une conduite normale, l'estimation du niveau d'huile moteur peut prendre jusqu'à 30 minutes, mais la durée peut encore augmenter si vous adoptez une conduite active.

Pour obtenir un résultat le plus vite possible:

- Roulez jusqu'à ce que le moteur soit chaud.
- Arrêtez le véhicule sur un sol plat.
- Faites tourner le moteur au ralenti.

Ordinateur de bord:

➔ Assistance ➔ Niveau huile moteur

Un des messages suivants apparaît ensuite sur l'écran multifonction:

- **Niveau huile moteur Mesure en cours:** la mesure du niveau d'huile n'est pas encore possible.
- ▶ Répétez la procédure de mesure au bout de 30 minutes de trajet au maximum.
- **Niveau huile moteur correct;** la barre d'affichage du niveau d'huile apparaît en vert sur l'écran multifonction, entre les repères «min» et «max»: le niveau d'huile est correct.
- **Niveau huile moteur Ajouter 1,0 l;** la barre d'affichage du niveau d'huile apparaît en orange sur l'écran multifonction, en dessous du repère «min»:
- ▶ Ajoutez 1,1 US qt (1 l) d'huile moteur.
- **Baisser niveau huile moteur;** la barre d'affichage du niveau d'huile apparaît en orange sur l'écran multifonction, au-dessus du repère «max»:

▶ Faites aspirer l'excès d'huile moteur. Rendez-vous dans un atelier qualifié.

- **Niveau huile moteur: mettre le contact:**

▶ Mettez le contact afin de contrôler le niveau d'huile moteur.

- **Niveau huile moteur Système ne fonct. pas:** capteur défectueux ou non branché.

▶ Rendez-vous dans un atelier qualifié.

- **Niveau huile moteur pas dispo. pr l'instant:**

▶ Fermez le capot moteur.

#### Appoint d'huile moteur

**⚠ ATTENTION** Risque de brûlure en cas de contact avec des composants chauds du compartiment moteur

Certains composants du compartiment moteur peuvent être très chauds (le moteur, le radiateur et les pièces du système d'échappement, par exemple).

- ▶ Laissez refroidir le moteur et ne touchez qu'aux composants mentionnés ci-après.

**⚠ ATTENTION** Risque d'incendie et de blessure dû à l'huile moteur

Si de l'huile moteur entre en contact avec des composants brûlants du compartiment moteur, elle risque de s'enflammer.

- ▶ Assurez-vous que de l'huile moteur ne coule pas à côté de l'orifice de remplissage.
- ▶ Laissez refroidir le moteur et nettoyez soigneusement les composants souillés par de l'huile moteur avant de démarrer le véhicule.

**! REMARQUE** Dommages au niveau du moteur dus à l'utilisation d'un mauvais filtre à huile, d'une huile inadaptée ou d'additifs

- ▶ N'utilisez aucune huile moteur et aucun filtre à huile de spécifications autres



que celles requises pour les intervalles de maintenance prescrits.

- ▶ Ne modifiez ni l'huile moteur ni le filtre à huile dans le but d'obtenir des intervalles de vidange ou de remplacement plus grands que les intervalles prescrits.
- ▶ N'utilisez pas d'additifs.
- ▶ Suivez les instructions de l'indicateur d'intervalles de maintenance pour la vidange d'huile.

**!** **REMARQUE** Dommages dus à un surplus d'huile moteur

Si le niveau d'huile moteur est trop élevé, le moteur ou le catalyseur risquent d'être endommagés.

- ▶ Faites retirer tout excès d'huile moteur par un atelier qualifié.

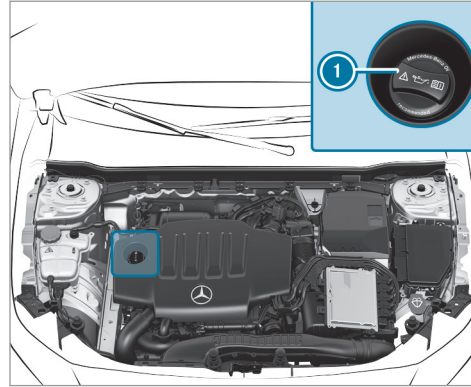

- ▶ Tournez le bouchon ① vers la gauche et enlevez-le.
- ▶ Faites l'appoint d'huile moteur.
- ▶ Remettez le bouchon ① en place et tournez-le vers la droite jusqu'à ce qu'il soit verrouillé.
- ▶ Contrôlez de nouveau le niveau d'huile (→ page 285).

## Contrôle du niveau de liquide de refroidissement

**!** **ATTENTION** Risque de brûlure en cas de contact avec des composants chauds du compartiment moteur

Certains composants du compartiment moteur peuvent être très chauds (le moteur, le radiateur et les pièces du système d'échappement, par exemple).

- ▶ Laissez refroidir le moteur et ne touchez qu'aux composants mentionnés ci-après.

**!** **ATTENTION** Risque de brûlure en cas de contact avec le liquide de refroidissement chaud

Le système de refroidissement du moteur est sous pression, en particulier lorsque le moteur est chaud. Lorsque vous ouvrez le bouchon, vous pouvez être brûlé par des projections de liquide de refroidissement chaud.

- ▶ Laissez refroidir le moteur avant d'ouvrir le bouchon.
- ▶ Portez des gants et des lunettes de protection lors de l'ouverture.
- ▶ Ouvrez le bouchon lentement pour laisser la pression s'échapper.

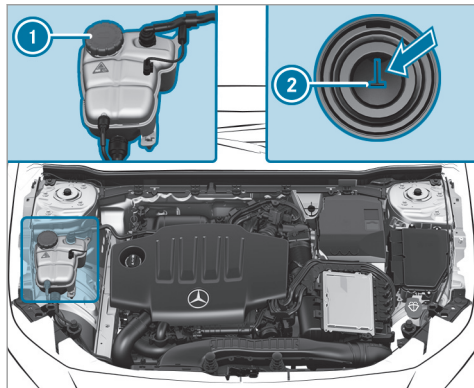

- ▶ Arrêtez le véhicule sur un sol plat.

- ▶ Contrôlez l'affichage de la température du liquide de refroidissement sur le combiné d'instruments.  
La température du liquide de refroidissement doit être inférieure à 158 °F (70 °C).
- ▶ Tournez lentement le bouchon (1) vers la gauche et laissez la surpression s'échapper.
- ▶ Continuez de tourner le bouchon (1) vers la gauche et enlevez-le.

Le niveau de liquide de refroidissement est correct

- s'il atteint le repère (2) lorsque le moteur est froid
- s'il se situe jusqu'à 0,6 in (1,5 cm) au-dessus du repère (2) lorsque le moteur est chaud
- ▶ Si nécessaire, faites l'appoint avec un liquide de refroidissement agréé pour Mercedes-Benz.
- Pour de plus amples informations sur le liquide de refroidissement, voir (→ page 369).

### Appoint de liquide de lave-glace

**⚠ ATTENTION** Risque de brûlure en cas de contact avec des composants chauds du compartiment moteur

Certains composants du compartiment moteur peuvent être très chauds (le moteur, le radiateur et les pièces du système d'échappement, par exemple).

- ▶ Laissez refroidir le moteur et ne touchez qu'aux composants mentionnés ci-après.

**⚠ ATTENTION** Risque de brûlure lors de l'ouverture du capot moteur

Si vous ouvrez le capot moteur après que le moteur a subi une surchauffe ou après un incendie dans le compartiment moteur, vous pouvez entrer en contact avec des gaz brûlants ou d'autres ingrédients et lubrifiants qui s'échappent.

- ▶ Avant d'ouvrir le capot moteur, laissez refroidir le moteur ayant subi une surchauffe.
- ▶ Dans le cas d'un incendie dans le compartiment moteur, laissez le capot moteur fermé et prévenez les pompiers.

**⚠ ATTENTION** Risque d'incendie- et de blessure dû au concentré de liquide de lave-glace

Le concentré de liquide de lave-glace est facilement inflammable. S'il entre en contact avec des composants brûlants du moteur ou du système d'échappement, il risque de s'enflammer.

- ▶ Veillez à ne pas verser du concentré de liquide de lave-glace à côté de l'orifice de remplissage.

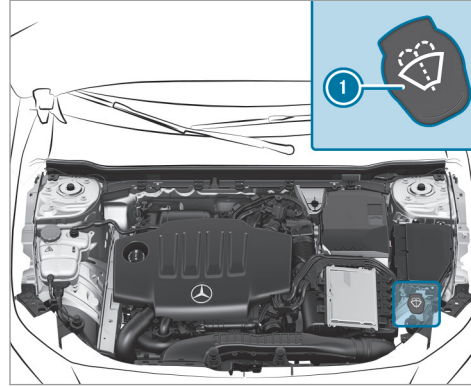

- ▶ Retirez le bouchon ① en tirant la languette.
- ▶ Faites l'appoint de liquide de lave-glace.

### Dégagement de l'ouïe d'entrée d'air

- ▶ Dégagez l'ouïe d'entrée d'air entre le capot moteur et le pare-brise de tout dépôt (glace, neige ou feuilles, par exemple) qui pourraient s'y former.

### Nettoyage et entretien

#### Remarques relatives au lavage du véhicule dans une station de lavage

**⚠ ATTENTION** Risque d'accident dû à une diminution de l'effet de freinage après le lavage du véhicule

Suite au lavage du véhicule, l'effet de freinage de vos freins est réduit.

- ▶ Après le lavage du véhicule, freinez avec précaution en tenant compte des conditions de circulation jusqu'à bénéficier à nouveau de l'effet de freinage normal.

Afin d'éviter d'endommager votre véhicule, tenez compte des remarques suivantes avant le passage dans une station de lavage:

- L'assistant de régulation de distance DISTRONIC actif et la fonction HOLD sont désactivés.
- La caméra à 360° ou la caméra de recul est désactivée.

- Les vitres latérales et le toit ouvrant sont complètement fermés.
  - La soufflante de la ventilation et du chauffage est arrêtée.
  - Le contacteur des essuie-glaces se trouve en position **O**.
  - La boîte de vitesses est au point mort **N** (dans le cas des stations de lavage avec dispositif d'entraînement).
  - La clé se trouve à au moins 10 ft (3 m) du véhicule. Sinon, le couvercle de coffre peut s'ouvrir de manière intempestive.
- i** Si vous souhaitez quitter le véhicule pendant le lavage, assurez-vous que la clé se trouve dans le véhicule. Sinon, le rapport **P** est engagé automatiquement.
- i** Après le lavage du véhicule, enlevez la cire déposée sur le pare-brise et les raclettes d'essuie-glace. Cela permet d'éviter la formation de stries et de réduire le bruit qui pourrait se produire lors du balayage.

### Remarques concernant l'utilisation d'un nettoyeur haute pression

**⚠ ATTENTION** Risque d'accident en cas d'utilisation de nettoyeurs haute pression équipés d'une buse à jet circulaire

Le jet d'eau d'une buse à jet circulaire (fraise à dégraisser) peut provoquer des dommages invisibles de l'extérieur au niveau des pneus ou des éléments du train de roulement.

Les composants endommagés de cette manière risquent de tomber en panne inopinément.

- ▶ N'utilisez pas de nettoyeurs haute pression équipés d'une buse à jet circulaire pour nettoyer le véhicule.
- ▶ Faites immédiatement remplacer tout pneu ou élément du train de roulement endommagé.

Afin d'éviter d'endommager votre véhicule, tenez compte des remarques suivantes lors de l'utilisation d'un nettoyeur haute pression:

- Rangez la clé à une distance d'au moins 10 ft (3 m) par rapport au véhicule. Sinon, le couvercle de coffre peut s'ouvrir de manière intempestive.
- Respectez une distance minimale de 11,8 in (30 cm) par rapport au véhicule.
- **Véhicules avec film décoratif** : des pièces de votre véhicule sont recouvertes d'un film décoratif. Maintenez une distance d'au moins 27,6 in (70 cm) entre les pièces du véhicule recouvertes d'un film et la buse du nettoyeur haute pression. Déplacez continuellement la buse du nettoyeur haute pression pendant le nettoyage. La température de l'eau du nettoyeur haute pression ne doit pas dépasser 124 °F (60 °C).
- Tenez compte des indications relatives à la distance appropriée qui figurent dans la notice d'utilisation du fabricant d'outils.
- Ne dirigez pas directement la buse du nettoyeur haute pression sur des pièces fragiles

telles que les pneus, les interstices, les composants électriques, les batteries, les lampes ou les fentes d'aération.

### **Lavage manuel du véhicule**

Tenez compte des dispositions légales en vigueur. Dans certains pays, le lavage manuel

n'est par exemple autorisé que sur des aires de lavage spécialement prévues à cet effet.

- ▶ Utilisez un produit de nettoyage doux (shampooing auto, par exemple).
- ▶ Lavez le véhicule à l'eau tiède avec une éponge douce spéciale voiture. Ce faisant,

n'exposez pas le véhicule au rayonnement solaire direct.

- ▶ Rincez le véhicule à l'eau avec précaution, puis essuyez-le avec une peau de chamois. Veillez à ne pas diriger le jet d'eau directement vers les grilles d'entrée d'air.

### Remarques relatives à l'entretien de la peinture/peinture mate

Tenez compte des remarques suivantes:

	Nettoyage et entretien	Recommandations pour éviter d'endommager la peinture
Peinture	<ul style="list-style-type: none"><li>• Traces d'insectes: appliquez du nettoyant insectes, laissez agir, puis rincez.</li><li>• Déjections d'oiseaux: humidifiez avec de l'eau, laissez agir, puis rincez.</li><li>• Résines d'arbre, huiles, carburants et graisses: éliminez les traces avec un chiffon imbibé d'essence de nettoyage ou d'essence à briquet en frottant légèrement.</li><li>• Liquide de refroidissement et liquide de frein: éliminez les traces avec un chiffon humide et de l'eau claire.</li><li>• Taches de goudron: utilisez un nettoyant goudron.</li><li>• Cire: utilisez un produit servant à enlever le silicone.</li></ul>	<ul style="list-style-type: none"><li>• N'apposez pas d'autocollants, de films adhésifs ou autres matériaux similaires.</li><li>• Éliminez si possible immédiatement les saletés.</li></ul>

Nettoyage et entretien		Recommandations pour éviter d'endommager la peinture
<b>Peinture mate</b>	<ul style="list-style-type: none"> <li>Utilisez uniquement des produits d'entretien agréés pour Mercedes-Benz.</li> </ul>	<ul style="list-style-type: none"> <li>Ne polissez pas le véhicule ni les jantes alliage.</li> <li>Utilisez uniquement des stations de lavage qui correspondent aux derniers développements de la technique.</li> <li>Dans les stations de lavage, n'utilisez pas de programmes de lavage qui se terminent par un traitement avec de la cire chaude.</li> <li>N'utilisez pas de nettoyants pour peinture, de produits abrasifs ou de polissage ni de conservateurs brillants (de la cire, par exemple).</li> <li>Faites toujours effectuer les retouches au niveau de la peinture par un atelier qualifié.</li> </ul>

### Remarques relatives au nettoyage des films décoratifs

Tenez compte des remarques relatives à l'entretien de la peinture mate qui figurent dans le chapitre «Remarques relatives à l'entretien de la

peinture/peinture mate» (→ page 292). Elles s'appliquent également aux films décoratifs mats.

**Tenez compte des remarques suivantes:**

Nettoyage	Recommandations pour éviter d'endommager le film décoratif
<ul style="list-style-type: none"><li>• Pour le nettoyage, utilisez beaucoup d'eau et un produit de nettoyage doux sans additifs ni substances abrasives, par exemple un shampoing auto agréé par Mercedes-Benz.</li><li>• Éliminez si possible immédiatement les saletés. Évitez de frotter trop fort. Sinon, le film décoratif risque d'être endommagé de manière irréparable.</li><li>• Lorsque de la saleté a pénétré dans la surface du film décoratif ou que celui-ci a perdu son éclat: utilisez le nettoyeur Paint Cleaner recommandé et agréé par Mercedes-Benz.</li><li>• Traces d'insectes: appliquez du nettoyeur insectes, laissez agir, puis rincez.</li><li>• Déjections d'oiseaux: humidifiez avec de l'eau, laissez agir, puis rincez.</li><li>• Afin d'éviter les taches d'eau, séchez le véhicule après chaque lavage à l'aide d'un chiffon doux et absorbant lorsque des surfaces du véhicule sont recouvertes d'un film.</li></ul>	<ul style="list-style-type: none"><li>• La durée de vie et la couleur des films décoratifs peuvent être influencées par les éléments suivants:<ul style="list-style-type: none"><li>- le rayonnement solaire</li><li>- la température, par exemple un pistolet à air chaud</li><li>- les conditions météorologiques</li><li>- les impacts de gravillons et l'encrassement</li><li>- les produits de nettoyage chimiques</li><li>- les substances grasses</li></ul></li><li>• N'utilisez pas de polish sur les films décoratifs mats. Le polissage rend brillante la surface des films.</li><li>• Ne traitez pas les films décoratifs mats ou structurés avec de la cire. Cela peut entraîner la formation de taches indélébiles.</li></ul>

Les rayures, les dépôts agressifs, les attaques d'acide et les dégradations résultant d'un entretien incorrect ne peuvent pas toujours être élimi-

nés complètement. Adressez-vous dans ce cas à un atelier qualifié.

Pour tout renseignement sur les produits d'entretien et de nettoyage spéciaux, adressez-vous au fabricant.



Dans le cas des surfaces revêtues d'un film décoratif, le retrait du film peut entraîner des différences optiques par rapport aux surfaces qui n'étaient pas protégées par un film décoratif.

- ❶ Confiez les travaux et les réparations sur les films décoratifs à un atelier qualifié, par exemple à un point de service Mercedes-Benz.

### Remarques relatives à l'entretien des pièces du véhicule

**⚠ ATTENTION** Risque de coincement lors du nettoyage du pare-brise par la mise en marche des essuie-glaces

Si les essuie-glaces se mettent en marche lors du nettoyage du pare-brise ou des balais d'essuie-glace, vous risquez d'être coincé.

- ▶ Veillez à toujours arrêter les essuie-glaces et à couper le contact avant de nettoyer le pare-brise ou les balais d'essuie-glace.

**⚠ ATTENTION** Risque de brûlure dû aux tubes et enjoliveurs de sorties d'échappement

Les tubes et les enjoliveurs de sorties d'échappement peuvent être brûlants. Vous risquez de vous brûler au contact de ces pièces.

- ▶ Soyez toujours particulièrement prudent lorsque vous vous trouvez à proximité des tubes et des enjoliveurs de sorties d'échappement.

- ▶ Laissez refroidir ces pièces avant de les toucher.

**Tenez compte des remarques suivantes:**

<b>Remarques relatives au nettoyage et à l'entretien</b>		<b>Recommandations pour éviter tout endommagement du véhicule</b>
<b>Roues/jantes</b>	Utilisez de l'eau et du produit de nettoyage pour jantes exempt d'acide.	<ul style="list-style-type: none"> <li>N'utilisez pas de produit de nettoyage acide pour jantes pour enlever la poussière des garnitures de frein. Sinon, les vis de roue et les composants de frein risquent d'être endommagés.</li> <li>Pour éviter toute corrosion au niveau des disques et garnitures de frein après le nettoyage, roulez d'abord pendant quelques minutes et arrêtez ensuite le véhicule. Les disques et garnitures de frein s'échauffent et sèchent.</li> </ul>
<b>Vitres</b>	Nettoyez les vitres à l'intérieur et à l'extérieur à l'aide d'un chiffon humide et d'un produit de nettoyage recommandé par Mercedes-Benz.	N'utilisez pas de chiffons secs, de produits abrasifs ou de produits de nettoyage contenant des solvants pour nettoyer la face intérieure.
<b>Balais d'essuie-glace</b>	Nettoyez les balais d'essuie-glace écartés à l'aide d'un chiffon humide.	Ne nettoyez pas les balais d'essuie-glace trop souvent.
<b>Eclairage extérieur</b>	Nettoyez les diffuseurs avec une éponge humide et un produit de nettoyage doux (shampooing auto, par exemple).	Utilisez uniquement des produits de nettoyage et des chiffons appropriés pour les diffuseurs en plastique.
<b>Capteurs</b>	Nettoyez les capteurs dans les pare-chocs avant et arrière et dans la calandre avec un chiffon doux et du shampooing auto.	Respectez une distance minimale de 11,8 in (30 cm) lors de l'utilisation d'un nettoyeur haute pression.

	Remarques relatives au nettoyage et à l'entretien	Recommandations pour éviter tout endommagement du véhicule
<b>Caméra de recul et caméras panoramiques</b>	<ul style="list-style-type: none"> <li>Nettoyez l'objectif de la caméra à l'eau claire et avec un chiffon doux.</li> </ul>	N'utilisez pas de nettoyeur haute pression.
<b> Tubes de sortie d'échappement</b>	Nettoyez à l'aide d'un produit de nettoyage recommandé par Mercedes-Benz, notamment en hiver et après chaque lavage du véhicule.	N'utilisez pas de produit de nettoyage acide.

### Remarques relatives à l'entretien de l'intérieur du véhicule

**⚠ ATTENTION** Risque de blessure en cas de détachement de pièces en plastique suite à l'utilisation de produits d'entretien contenant des solvants

Les surfaces du poste de conduite peuvent devenir poreuses si vous utilisez des produits d'entretien et de nettoyage contenant des solvants.

Si les airbags se déclenchent alors, des pièces en plastique peuvent se détacher.

▶ N'utilisez pas de produits d'entretien et de nettoyage contenant des solvants pour nettoyer le poste de conduite.

**⚠ ATTENTION** Danger de blessure ou de mort en cas de ceintures de sécurité décolorées

Si les ceintures de sécurité sont décolorées ou ont pris une autre teinte, leur résistance peut être considérablement réduite.

Les ceintures de sécurité peuvent alors se déchirer ou défailir, par exemple en cas d'accident.

▶ Ne décoloriez ni n'appliquez jamais de teinte sur les ceintures de sécurité.

**Tenez compte des remarques suivantes:**

<b>Nettoyage et entretien</b>		<b>Recommandations pour éviter tout endommagement du véhicule</b>
<b>Ceintures de sécurité</b>	Nettoyez avec de l'eau tiède et savonneuse.	<ul style="list-style-type: none"> <li>• N'utilisez pas de produits de nettoyage chimiques.</li> <li>• Ne séchez pas les ceintures de sécurité en les chauffant à une température supérieure à 176 °F (80 °C) ou en les exposant directement au rayonnement solaire.</li> </ul>
<b>Ecran</b>	Nettoyez avec précaution la surface à l'aide d'un chiffon en microfibre et de produits d'entretien pour écran TFT/LCD.	<ul style="list-style-type: none"> <li>• Désactivez l'écran et laissez-le refroidir.</li> <li>• N'utilisez aucun autre produit.</li> </ul>
<b>Garnitures en plastique</b>	<ul style="list-style-type: none"> <li>• Nettoyez à l'aide d'un chiffon en microfibre humide.</li> <li>• En cas de fort encrassement: utilisez un produit d'entretien recommandé par Mercedes-Benz.</li> </ul>	<ul style="list-style-type: none"> <li>• N'apposez pas d'autocollants, de films adhésifs ou autres matériaux similaires.</li> <li>• Evitez tout contact avec des produits cosmétiques, des insecticides ou des crèmes solaires.</li> </ul>
<b>Boiseries/inserts décoratifs</b>	<ul style="list-style-type: none"> <li>• Nettoyez à l'aide d'un chiffon en microfibre.</li> <li>• Finition laque noire: nettoyez avec un chiffon humide et une eau savonneuse.</li> <li>• En cas de fort encrassement: utilisez un produit d'entretien recommandé par Mercedes-Benz.</li> </ul>	N'utilisez pas de produits de nettoyage, polish ou cires contenant des solvants.
<b>Ciel de pavillon</b>	Nettoyez à l'aide d'une brosse ou d'un shampoing sec.	

Nettoyage et entretien		Recommandations pour éviter tout endommagement du véhicule
<b>Moquette</b>	Utilisez un produit de nettoyage pour les moquettes et revêtements textiles recommandé par Mercedes-Benz.	
<b>Garnitures de siège en cuir</b>	<ul style="list-style-type: none"> <li>Nettoyez à l'aide d'un chiffon humide et essuyez à l'aide d'un chiffon sec.</li> <li>Entretien du cuir: utilisez un produit d'entretien pour le cuir recommandé par Mercedes-Benz.</li> </ul>	Ne mouillez pas trop le cuir pour le nettoyer. N'utilisez pas de chiffon en microfibre.
<b>Garnitures de siège DINAMICA</b>	Nettoyez à l'aide d'un chiffon humide.	N'utilisez pas de chiffon en microfibre.
<b>Garnitures de siège en similicuir</b>	Nettoyez avec un chiffon humide et une eau savonneuse à 1 %.	N'utilisez pas de chiffon en microfibre.
<b>Garnitures de siège en tissu</b>	Nettoyez avec un chiffon en microfibre humide et une eau savonneuse à 1 %, et faites-les sécher.	

**Cas d'urgence****Retrait du gilet de sécurité**

Les gilets de sécurité se trouvent dans les compartiments pour gilets de sécurité, dans les vide-poches des portes conducteur et passager.

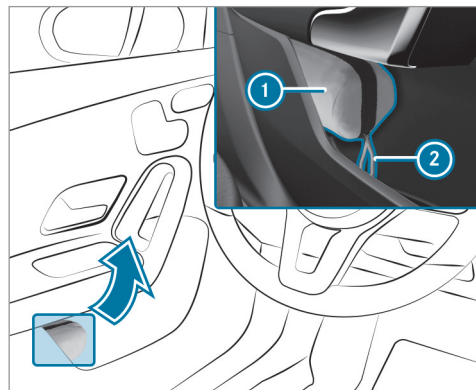

► **Retrait** : retirez la housse du gilet de sécurité ① en la tirant par la lanière ②.

► Ouvrez la housse du gilet de sécurité ① et retirez le gilet de sécurité.

① Dans les vide-poches des portes arrière se trouvent également des compartiments pour gilets de sécurité dans lesquels des gilets de sécurité peuvent être rangés.

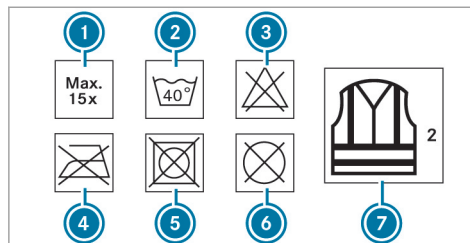

- ① Nombre maximal de lavages
- ② Température maximale de lavage
- ③ Ne pas blanchir
- ④ Ne pas repasser
- ⑤ Ne pas mettre au sèche-linge
- ⑥ Ne pas nettoyer à sec
- ⑦ Il s'agit d'un gilet classe 2

Les exigences prescrites par la norme légale en vigueur sont remplies uniquement si le gilet de sécurité utilisé a la bonne taille et s'il est complètement fermé.

Le gilet de sécurité doit être remplacé dans les cas suivants :

- Les flancs réfléchissants sont endommagés ou encrassés.
- Le nombre maximal de lavages a été dépassé.
- Les propriétés fluorescentes faiblissent.

**Crevaison****Consignes en cas de crevaison**

▲ **ATTENTION** Risque d'accident en cas de pneu dégonflé

Un pneu dégonflé dégrade fortement le comportement routier du véhicule et compromet sa manœuvrabilité ainsi que son comportement au freinage.

**Pneus sans aptitude au roulage à plat :**

- ▶ Ne roulez pas avec un pneu dégonflé.
- ▶ Remplacez immédiatement le pneu dégonflé par une roue de secours compacte ou une roue de secours ou prenez contact avec un atelier qualifié.

#### **Pneus avec aptitude au roulage à plat :**

- ▶ Tenez compte des informations et des avertissements concernant les pneus MOExtended (pneus avec aptitude au roulage à plat).

En fonction de l'équipement du véhicule, vous disposez des possibilités suivantes en cas de crevaison:

- **Véhicules équipés de pneus MOExtended :** vous pouvez poursuivre votre route sur une distance limitée. Tenez compte pour cela des remarques relatives aux pneus MOExtended (pneus avec aptitude au roulage à plat) (→ page 301).
- **Véhicules équipés du kit anticrevaison TIREFIT :** vous pouvez réparer le pneu pour poursuivre votre route sur une distance limi-

tée. Utilisez pour cela le kit anticrevaison TIREFIT (→ page 302).

- **Tous les véhicules :** remplacez la roue (→ page 352).
- ① La roue de secours compacte est disponible uniquement dans certains pays.

#### **Remarques relatives aux pneus MOExtended (pneus avec aptitude au roulage à plat)**

**⚠ ATTENTION** Risque d'accident en cas de conduite en mode de secours (roulage à plat)

Une conduite en mode de secours (roulage à plat) peut nuire au comportement routier du véhicule (dans les virages, au freinage ou en cas de forte accélération, par exemple).

- ▶ Ne dépassez pas la vitesse maximale autorisée.
- ▶ Roulez et braquez sans à-coups, et évitez les obstacles (trottoirs, nids-de-poule, trajets en tout-terrain). Cela vaut

en particulier lorsque le véhicule est chargé.

- ▶ Dans les cas suivants, renoncez à la conduite en mode de secours (roulage à plat):
  - En cas de claquements
  - En cas de secousses du véhicule
  - En cas de dégagement de fumée accompagné d'une odeur de caoutchouc
  - En cas d'interventions incessantes de l'ESP®
  - En cas de fissures sur les flancs du pneu
- ▶ Après un trajet en mode de secours (roulage à plat), faites contrôler les jantes par un atelier qualifié pour vérifier qu'elles peuvent encore être utilisées.
- ▶ Remplacez toujours le pneu défectueux.

Les pneus MOExtended (pneus avec aptitude au roulage à plat) vous permettent de poursuivre votre route même lorsqu'un ou plusieurs pneus sont entièrement dégonflés. Le pneu ne doit

cependant pas présenter de dommages nettement visibles.

Les pneus MOExtended sont reconnaissables à l'identification «MOExtended» portée sur leur flanc.

**Véhicules équipés de l'avertisseur de perte de pression des pneus :** vous ne pouvez utiliser des pneus MOExtended que lorsque l'avertisseur de perte de pression des pneus est activé.

**Véhicules équipés du système de contrôle de la pression des pneus :** vous ne pouvez utiliser des pneus MOExtended que lorsque le système de contrôle de la pression des pneus est activé.

Si un message d'alerte de perte de pression apparaît sur l'écran multifonction:

- Contrôlez l'état du pneu.
- Tenez compte des remarques suivantes en cas de poursuite du trajet.

### Distance pouvant être parcourue en mode de secours après une alerte de perte de pression

Etat de chargement	Distance pouvant être parcourue en mode de secours en mode de secours (roulage à plat)
Véhicule partiellement chargé	50 miles (80 km)
Véhicule complètement chargé	19 miles (30 km)

- La distance pouvant être parcourue en mode de secours (roulage à plat) peut varier en fonction du style de conduite.
- Vitesse maximale autorisée 50 mph (80 km/h).

Si, en cas de crevaison, il n'est pas possible de monter en post-équipement un pneu MOExtended, vous pouvez provisoirement utiliser un pneu standard.

### Emplacement de rangement du kit anticrevaision TIREFIT

Le kit anticrevaision TIREFIT se trouve sous le plancher du coffre.

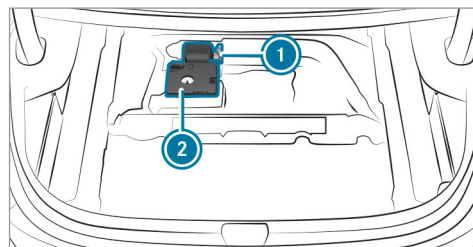

- 1 Bidon de produit d'étanchéité
- 2 Compresseur de gonflage

### Utilisation du kit anticrevaision TIREFIT

#### Conditions requises

Accessoires nécessaires:

- Bidon de produit d'étanchéité
- Autocollant TIREFIT



- Autocollant indiquant la vitesse maximale autorisée
- Compresseur de gonflage

Emplacement de rangement du kit anticrevaison TIREFIT: (→ page 302)

Le produit d'étanchéité de pneu TIREFIT vous permet d'étancher le pneu, en particulier sa bande de roulement, si les perforations ne sont pas supérieures à 0,16 in (4 mm). Vous pouvez utiliser le TIREFIT jusqu'à une température extérieure de -4 °F (-20 °C).

**⚠ ATTENTION** Risque d'accident en cas d'utilisation de produit d'étanchéité de pneu

Dans les cas suivants, le produit d'étanchéité de pneu n'offre pas une aide suffisante en cas de crevaison car il ne permet pas d'étancher le pneu:

- En cas de coupures ou perforations du pneu dont les dimensions sont supérieures à celles citées précédemment.

- En cas de dommages au niveau de la jante.
- Si vous avez roulé avec des pneus très faiblement gonflés ou totalement dégonflés.

- ▶ Ne continuez pas de rouler.
- ▶ Prenez contact avec un atelier qualifié.

**⚠ ATTENTION** Risque de blessure et d'intoxication dû au produit d'étanchéité de pneu

Le produit d'étanchéité de pneu est dangereux pour la santé et provoque des irritations. Il ne doit pas entrer en contact avec la peau, les yeux ou les vêtements ni être ingéré. Evitez de respirer les vapeurs du produit. Conservez le produit d'étanchéité de pneu hors de portée des enfants.

En cas de contact avec du produit d'étanchéité de pneu, respectez les consignes suivantes:

- ▶ Si du produit d'étanchéité de pneu entre en contact avec la peau, rincez immédiatement à l'eau.
- ▶ Si du produit d'étanchéité de pneu entre en contact avec les yeux, rincez immédiatement et soigneusement à l'eau claire.
- ▶ En cas d'ingestion de produit d'étanchéité de pneu, rincez-vous immédiatement la bouche avec soin, puis buvez beaucoup d'eau. Ne provoquez pas de vomissements et consultez immédiatement un médecin.
- ▶ Si du produit d'étanchéité de pneu a coulé sur vos vêtements, changez immédiatement de vêtements.
- ▶ En cas de réaction allergique, consultez immédiatement un médecin.

**1 REMARQUE** Surchauffe due à une durée de fonctionnement excessive du compresseur de gonflage

▶ Ne faites pas fonctionner le compresseur de gonflage plus de 10 minutes sans interruption.

Suivez les consignes de sécurité du fabricant qui figurent sur l'autocollant apposé sur le bidon de produit d'étanchéité.

Faites remplacer le bidon de produit d'étanchéité tous les 5 ans par un atelier qualifié.

▶ Ne retirez pas les corps étrangers qui ont pénétré dans le pneu.



▶ Décollez l'autocollant ① du boîtier du compresseur de gonflage et apposez-le sur le combiné d'instruments, dans le champ de vision du conducteur.

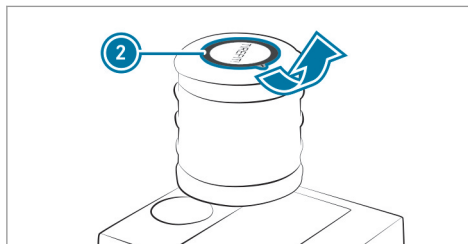

▶ Décollez l'autocollant ② du bidon de produit d'étanchéité et apposez-le à proximité de la valve sur la roue du pneu défectueux.

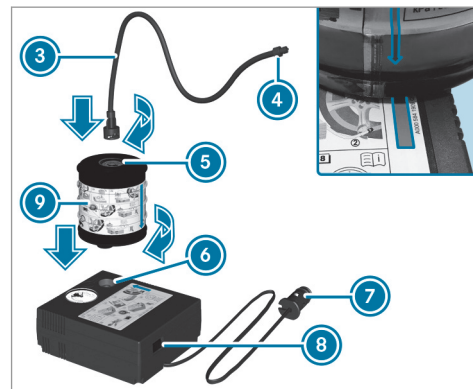

▶ Sortez la fiche ⑦ avec le câble et le flexible de remplissage ③ du boîtier du compresseur de gonflage.

▶ Emboîtez le bidon de produit d'étanchéité ⑨ dans le raccord ⑥ du compresseur de gon-

flage, de manière à ce que la flèche rouge du bidon de produit d'étanchéité ⑨ soit alignée avec la flèche rouge du compresseur de gonflage.

- ▶ Tournez ensuite le bidon de produit d'étanchéité ⑨ d'un quart de tour dans le sens des aiguilles d'une montre.
- ▶ Introduisez la fiche du flexible de remplissage ③ dans le raccord ⑤ du bidon de produit d'étanchéité ⑨.
- ▶ Tournez ensuite le flexible de remplissage ③ d'un quart de tour dans le sens des aiguilles d'une montre.

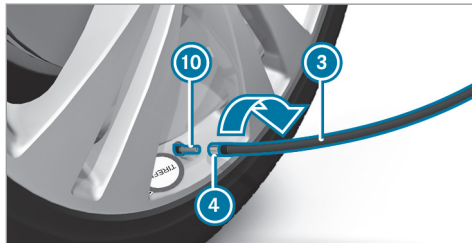

- ▶ Enlevez le capuchon de la valve ⑩ du pneu défectueux.
- ▶ Vissez l'écrou-raccord ④ du flexible de remplissage ③ sur la valve ⑩.
- ▶ Branchez la fiche ⑦ dans une prise 12 V de votre véhicule.
- ▶ Tournez la clé en position ① dans le contacteur d'allumage.
- ▶ Basculez le contacteur ⑧ du compresseur de gonflage. Le compresseur de gonflage se met en marche. Le gonflage du pneu commence. Le produit d'étanchéité est d'abord injecté dans le pneu. La pression peut alors augmenter brièvement jusqu'à 500 kPa (5 bars, 73 psi) environ.

#### N'arrêtez pas le compresseur de gonflage pendant cette phase.

- ▶ Laissez tourner le compresseur de gonflage pendant 10 minutes au maximum. Une pression de gonflage d'au moins 200 kPa (2,0 bars, 29 psi) doit alors être atteinte.

Si du produit d'étanchéité de pneu s'est échappé, nettoyez le plus rapidement possible les parties touchées. Utilisez de préférence de l'eau claire.

Si du produit d'étanchéité de pneu a coulé sur vos vêtements, faites-les nettoyer dès que possible avec du perchloréthylène.

#### Si une pression de gonflage de 200 kPa (2,0 bars, 29 psi) n'est pas atteinte au bout de 10 minutes:

- ▶ Arrêtez le compresseur de gonflage.
- ▶ Dévissez le flexible de remplissage de la valve du pneu défectueux.

Tenez compte du fait que du produit d'étanchéité de pneu risque de s'échapper lors du dévissage du flexible de remplissage.

- ▶ Avancez ou reculez très lentement le véhicule d'environ 33 ft (10 m).
- ▶ Essayez de nouveau de gonfler le pneu. Une pression de gonflage d'au moins 200 kPa (2,0 bars, 29 psi) doit être atteinte au bout de 10 minutes maximum.

**⚠ ATTENTION** Risque d'accident en cas de non-obtention de la pression de pneu indiquée

Si la pression de pneu indiquée n'est pas atteinte au bout d'un laps de temps déterminé, c'est que le pneu est trop fortement endommagé. Dans ce cas, le produit d'étanchéité de pneu n'est d'aucune aide.

Des pneus endommagés ainsi qu'une pression de pneu trop faible peuvent compromettre fortement le comportement au freinage et le comportement routier.

- ▶ Ne continuez pas de rouler.
- ▶ Prenez contact avec un atelier qualifié.

**! REMARQUE** Formation de taches dues à l'écoulement de produit d'étanchéité de pneu

Des gouttes de produit d'étanchéité de pneu peuvent s'échapper du flexible de remplissage après utilisation.

- ▶ Rangez le flexible de remplissage dans le sac en plastique qui contenait le kit anticrevaillon TIREFIT.

**Si une pression de gonflage de 200 kPa (2,0 bars, 29 psi) est atteinte au bout de 10 minutes:**

- ▶ Arrêtez le compresseur de gonflage.
- ▶ Dévissez le flexible de remplissage de la valve du pneu défectueux.

Tenez compte du fait que du produit d'étanchéité de pneu risque de s'échapper lors du dévissage du flexible de remplissage.

**⚠ ATTENTION** Risque d'accident en cas de conduite avec des pneus étanchés

Un pneu étanché de manière provisoire avec du produit d'étanchéité de pneu dégrade fortement le comportement routier du véhicule et n'est pas adapté à des vitesses élevées.

- ▶ Adaptez votre style de conduite en conséquence et conduisez avec prudence.

- ▶ Tenez compte de la vitesse maximale autorisée pour les pneus étanchés avec du produit d'étanchéité de pneu.

- ▶ Tenez compte de la vitesse maximale autorisée pour les pneus étanchés avec le produit d'étanchéité de pneu de 50 mph (80 km/h).
- ▶ L'autocollant indiquant la vitesse maximale autorisée doit être apposé sur le combiné d'instruments, dans le champ de vision du conducteur.

**! REMARQUE** Formation de taches dues à l'écoulement de produit d'étanchéité de pneu

Des gouttes de produit d'étanchéité de pneu peuvent s'échapper du flexible de remplissage après utilisation.

- ▶ Rangez le flexible de remplissage dans le sac en plastique qui contenait le kit anticrevaillon TIREFIT.

**PROTECTION DE L'ENVIRONNEMENT**

Pollution de l'environnement due à une élimination non conforme

Le produit d'étanchéité de pneu contient des substances polluantes.

- Faites éliminer le bidon de produit d'étanchéité usagé dans le respect des règles de protection de l'environnement, par exemple par un point de service Mercedes-Benz.

- Rangez le bidon de produit d'étanchéité et le compresseur de gonflage.
- **Démarrez immédiatement.**
- Arrêtez le véhicule au bout de 10 minutes environ et contrôlez la pression du pneu avec le compresseur de gonflage. Une pression d'au moins 130 kPa (1,3 bar, 19 psi) doit être atteinte.



**ATTENTION** Risque d'accident en cas de non-obtention de la pression de pneu indiquée

Si la pression de pneu indiquée n'est pas atteinte après un court trajet, c'est que le pneu est trop fortement endommagé. Dans ce cas, le produit d'étanchéité de pneu n'est d'aucune aide.

Des pneus endommagés ainsi qu'une pression de pneu trop faible peuvent compromettre fortement le comportement au freinage et le comportement routier.

- Ne continuez pas de rouler.
- Prenez contact avec un atelier qualifié.

Si vous vous retrouvez dans le cas cité précédemment, contactez un point de service Mercedes-Benz. Vous pouvez aussi appeler le 1-800-FOR-MERCEdes (aux Etats-Unis) ou le 1-800-387-0100 (au Canada).

- Si la pression du pneu est encore de 130 kPa (1,3 bar, 19 psi) au moins, corrigez-la. Pour connaître les valeurs appropriées, voir la plaque d'information sur les pneus et le charge-

ment située sur le montant B côté conducteur ou le tableau de pression des pneus qui se trouve dans la trappe du réservoir.

- **Augmentation de la pression :** mettez le compresseur de gonflage en marche.
- **Diminution de la pression :** retirez le bidon de produit d'étanchéité du compresseur de gonflage.
- Introduisez le flexible de remplissage dans le raccord du compresseur de gonflage et tournez-le d'un quart de tour dans le sens des aiguilles d'une montre.

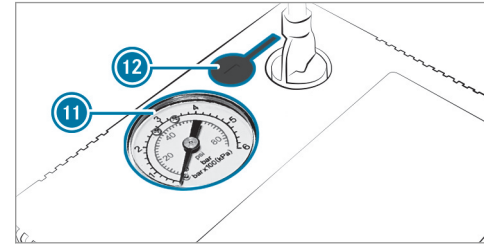

- ▶ Appuyez sur la touche de dégonflage 12 située à côté du manomètre 11.
- ▶ Lorsque la pression du pneu est correcte, dévissez le flexible de remplissage de la valve du pneu étanché.
- ▶ Revissez le capuchon sur la valve du pneu étanché.
- ▶ Rangez le bidon de produit d'étanchéité et le compresseur de gonflage.
- ▶ Roulez jusqu'à l'atelier qualifié le plus proche et faites remplacer le pneu, le bidon de produit d'étanchéité et le flexible de remplissage.

### Batterie du véhicule

#### Remarques relatives à la batterie 12 V

**⚠ ATTENTION** Risque d'accident en cas de travaux effectués de façon non conforme sur la batterie

Les travaux effectués de façon non conforme sur la batterie peuvent par exemple provo-

quer un court-circuit. Cela peut entraîner des limitations du fonctionnement de systèmes importants pour la sécurité, tels que le système d'éclairage, l'ABS (système antiblocage de roues) ou l'ESP® (régulation du comportement dynamique). La sécurité de fonctionnement de votre véhicule risque d'être compromise.

Vous risquez de perdre le contrôle du véhicule dans les situations suivantes:

- lors des freinages
  - en cas de mouvements de braquage brusques et/ou si vous roulez à une vitesse inadaptée
- ▶ En cas de court-circuit ou d'incident similaire, prenez immédiatement contact avec un atelier qualifié.
  - ▶ Ne continuez pas de rouler.
  - ▶ Confiez toujours les interventions sur la batterie à un atelier qualifié.

- Pour de plus amples informations sur l'ABS, voir (→ page 168).

- Pour de plus amples informations sur l'ESP®, voir (→ page 169).

Pour des raisons de sécurité, Mercedes-Benz vous recommande d'utiliser uniquement les batteries testées et agréées par ses soins pour votre véhicule. Ces batteries garantissent une meilleure étanchéité afin que les occupants du véhicule ne soient pas brûlés par l'acide au cas où elles seraient endommagées lors d'un accident.

**⚠ ATTENTION** Risque d'explosion dû à la charge électrostatique

La charge électrostatique peut provoquer des étincelles et enflammer le mélange gazeux très explosif de la batterie.

- ▶ Pour éliminer toute charge électrostatique, touchez la carrosserie métallique avant de manipuler la batterie.

Ce mélange gazeux très explosif se forme lorsque vous chargez la batterie ou que vous utilisez l'aide au démarrage.

**⚠ ATTENTION** Risque de brûlure par acide en cas de contact avec l'électrolyte

L'électrolyte est corrosif.

- ▶ Evitez tout contact avec la peau, les yeux ou les vêtements.
- ▶ Ne vous penchez pas au-dessus de la batterie.
- ▶ N'inhaliez pas les gaz qui se dégagent de la batterie.
- ▶ Eloignez les enfants de la batterie.
- ▶ Rincez immédiatement et soigneusement l'électrolyte à l'eau claire et consultez aussitôt un médecin.

**🔥 PROTECTION DE L'ENVIRONNEMENT** Dégradation de l'environnement en cas d'élimination non conforme des batteries



Les batteries contiennent des substances polluantes. La loi interdit de les éliminer avec les ordures ménagères.



Éliminez les batteries dans le respect des règles de protection de l'environnement. Déposez les batteries usagées dans un atelier qualifié ou dans un point de récupération des batteries usagées.

Si vous devez débrancher la batterie 12 V, adressez-vous à un atelier qualifié.

Pour manipuler les batteries, suivez les consignes de sécurité et prenez les mesures de protection qui s'imposent.



Risque d'explosion



Il est interdit de fumer ou d'approcher un feu ou une flamme nue au cours de la manipulation de la batterie. Evitez la formation d'étincelles.



L'électrolyte est corrosif. Evitez tout contact avec la peau, les yeux ou les vêtements. Portez des vêtements de protection appropriés, en particulier des gants, un tablier et une protection faciale. Rincez immédiatement les projections d'électrolyte à l'eau claire. Si nécessaire, consultez un médecin.



Portez des lunettes de protection.



Eloignez les enfants.



Tenez compte de la notice d'utilisation.

Si vous n'utilisez pas le véhicule pendant une période prolongée:

- activez le mode repos ou
- raccordez la batterie à un chargeur recommandé par Mercedes-Benz ou
- adressez-vous à un atelier qualifié pour débrancher la batterie

### Remarques relatives à l'aide au démarrage et à la charge de la batterie 12 V

Pour la charge de la batterie et l'aide au démarrage, utilisez toujours le point d'aide au démarrage qui se trouve dans le compartiment moteur.

**!** **REMARQUES** Endommagement de la batterie dû à une surtension

Si vous utilisez un chargeur sans limitation de la tension de charge, la batterie ou l'électronique du véhicule risquent d'être endommagées.

- ▶ Utilisez uniquement un chargeur avec une tension de charge maximale de 14,8 V.

**!** **ATTENTION** Risque d'explosion lié au dégagement d'hydrogène inflammable

Pendant le processus de charge, une batterie dégage de l'hydrogène. Si vous provoquez un court-circuit ou si des étincelles se forment, l'hydrogène risque de s'enflammer.

- ▶ Si la batterie est branchée, veillez à ce que la cosse de la borne positive n'entre pas en contact avec des pièces du véhicule.
- ▶ Ne posez jamais d'objets métalliques ni d'outils sur la batterie.

- ▶ Lors du branchement et du débranchement de la batterie, respectez impérativement l'ordre indiqué pour les cosses.
- ▶ Si vous utilisez l'aide au démarrage, assurez-vous toujours de ne raccorder que les cosses de batterie de même polarité.
- ▶ En cas d'utilisation de l'aide au démarrage, respectez impérativement l'ordre indiqué pour le branchement et le débranchement des câbles de démarrage.
- ▶ Ne branchez et ne débranchez pas les cosses de batterie lorsque le moteur tourne.

**!** **ATTENTION** Risque d'explosion lors du processus de charge et en cas d'utilisation de l'aide au démarrage

Pendant le processus de charge ou lorsque vous utilisez l'aide au démarrage, un mélange gazeux explosif peut s'échapper de la batterie.



- ▶ Évitez impérativement d'approcher un feu ou une flamme nue, de provoquer des étincelles ou de fumer.
- ▶ Veillez à ce que l'aération soit suffisante pendant le processus de charge ou lorsque vous utilisez l'aide au démarrage.
- ▶ Ne vous penchez pas au-dessus d'une batterie.

Lorsque la température extérieure est basse et que les voyants de contrôle et d'alerte qui se trouvent sur le combiné d'instruments ne s'allument pas, la batterie déchargée est très probablement gelée.

**⚠ ATTENTION** Risque d'explosion lorsque la batterie est gelée

Une batterie déchargée peut geler dès que la température avoisine le point de congélation.

Lorsque vous utilisez l'aide au démarrage ou que vous chargez la batterie, du gaz peut s'échapper de la batterie.

- ▶ Laissez toujours une batterie gelée d'abord dégeler avant de la charger ou d'utiliser l'aide au démarrage.

La durée de vie d'une batterie dégelée peut être raccourcie de manière drastique.

Il est recommandé de faire contrôler une batterie dégelée par un atelier qualifié.

**! REMARQUES** Dommages dus à des tentatives de démarrage du moteur répétées ou prolongées

Si vous essayez de démarrer le moteur à plusieurs reprises ou pendant trop longtemps, le catalyseur risque d'être endommagé par du carburant non brûlé.

- ▶ Évitez les tentatives de démarrage du moteur répétées et prolongées.

En cas d'utilisation de l'aide au démarrage ou en cas de charge de la batterie, tenez compte des points suivants:

- Utilisez uniquement des câbles de démarrage/de charge non endommagés de section suffisante et munis de pinces isolées.
- Les parties non isolées des pinces ne doivent pas entrer en contact avec d'autres pièces métalliques tant que les câbles de démarrage/de charge sont branchés sur la batterie ou sur le point d'aide au démarrage.
- Les câbles de démarrage/de charge ne doivent entrer en contact avec aucune pièce pouvant se mettre en mouvement lorsque le moteur tourne.
- Veillez toujours à ce que ni vous ni la batterie ne soyez chargés en électricité statique.
- Évitez impérativement d'approcher un feu ou une flamme nue.
- Ne vous penchez pas au-dessus d'une batterie.
- **En cas de charge** : utilisez uniquement un chargeur testé et agréé par Mercedes-Benz

et lisez la notice d'utilisation du chargeur avant de charger la batterie.

En cas d'utilisation de l'aide au démarrage, tenez également compte des points suivants:

- Utilisez l'aide au démarrage uniquement si la batterie de dépannage a une tension nominale de 12 V.
- Les véhicules ne doivent pas se toucher.
- **Moteur à essence** : utilisez l'aide au démarrage uniquement lorsque le moteur et le système d'échappement sont froids.

### Aide au démarrage et charge de la batterie 12 V

- ▶ Pour la charge de la batterie et l'aide au démarrage, utilisez toujours le point d'aide au démarrage qui se trouve dans le compartiment moteur.

#### **!** REMARQUES Endommagement de la batterie dû à une surtension

Si vous utilisez un chargeur sans limitation de la tension de charge, la batterie ou l'électronique du véhicule risquent d'être endommagées.

- ▶ Utilisez uniquement un chargeur avec une tension de charge maximale de 14,8 V.

#### **!** ATTENTION Risque d'explosion lié au dégagement d'hydrogène inflammable

Pendant le processus de charge, une batterie dégage de l'hydrogène. Si vous provoquez un court-circuit ou si des étincelles se forment, l'hydrogène risque de s'enflammer.

- ▶ Si la batterie est branchée, veillez à ce que la cosse de la borne positive n'entre pas en contact avec des pièces du véhicule.
- ▶ Ne posez jamais d'objets métalliques ni d'outils sur la batterie.

- ▶ Lors du branchement et du débranchement de la batterie, respectez impérativement l'ordre indiqué pour les cosses.
- ▶ Si vous utilisez l'aide au démarrage, assurez-vous toujours de ne raccorder que les cosses de batterie de même polarité.
- ▶ En cas d'utilisation de l'aide au démarrage, respectez impérativement l'ordre indiqué pour le branchement et le débranchement des câbles de démarrage.
- ▶ Ne branchez et ne débranchez pas les cosses de batterie lorsque le moteur tourne.

#### **!** ATTENTION Risque d'explosion lors du processus de charge et en cas d'utilisation de l'aide au démarrage

Pendant le processus de charge ou lorsque vous utilisez l'aide au démarrage, un mélange gazeux explosif peut s'échapper de la batterie.

- ▶ Évitez impérativement d'approcher un feu ou une flamme nue, de provoquer des étincelles ou de fumer.
- ▶ Veillez à ce que l'aération soit suffisante pendant le processus de charge ou lorsque vous utilisez l'aide au démarrage.
- ▶ Ne vous penchez pas au-dessus d'une batterie.

Lorsque la température extérieure est basse et que les voyants de contrôle et d'alerte qui se trouvent sur le combiné d'instruments ne s'allument pas, la batterie déchargée est très probablement gelée.

**⚠ ATTENTION** Risque d'explosion lorsque la batterie est gelée

Une batterie déchargée peut geler dès que la température avoisine le point de congélation.

Lorsque vous utilisez l'aide au démarrage ou que vous chargez la batterie, du gaz peut s'échapper de la batterie.

- ▶ Laissez toujours une batterie gelée d'abord dégeler avant de la charger ou d'utiliser l'aide au démarrage.

La durée de vie d'une batterie dégelée peut être raccourcie de manière drastique.

Il est recommandé de faire contrôler une batterie dégelée par un atelier qualifié.

**! REMARQUES** Dommages dus à des tentatives de démarrage du moteur répétées ou prolongées

Si vous essayez de démarrer le moteur à plusieurs reprises ou pendant trop longtemps, le catalyseur risque d'être endommagé par du carburant non brûlé.

- ▶ Évitez les tentatives de démarrage du moteur répétées et prolongées.

En cas d'utilisation de l'aide au démarrage ou en cas de charge de la batterie, tenez compte des points suivants:

- Utilisez uniquement des câbles de démarrage/de charge non endommagés de section suffisante et munis de pinces isolées.
- Les parties non isolées des pinces ne doivent pas entrer en contact avec d'autres pièces métalliques tant que les câbles de démarrage/de charge sont branchés sur la batterie ou sur le point d'aide au démarrage.
- Les câbles de démarrage/de charge ne doivent entrer en contact avec aucune pièce pouvant se mettre en mouvement lorsque le moteur tourne.
- Veillez toujours à ce que ni vous ni la batterie ne soyez chargés en électricité statique.
- Évitez impérativement d'approcher un feu ou une flamme nue.
- Ne vous penchez pas au-dessus d'une batterie.
- **En cas de charge** : utilisez uniquement un chargeur testé et agréé par Mercedes-Benz

## 314 Assistance dépannage

et lisez la notice d'utilisation du chargeur avant de charger la batterie.

En cas d'utilisation de l'aide au démarrage, tenez également compte des points suivants:

- Utilisez l'aide au démarrage uniquement si la batterie de dépannage a une tension nominale de 12 V.
- Les véhicules ne doivent pas se toucher.
- **Moteur à essence** : utilisez l'aide au démarrage uniquement lorsque le moteur et le système d'échappement sont froids.

▶ Immobilisez le véhicule avec le frein de stationnement électrique.

▶ **Boîte automatique** : mettez la boîte de vitesses sur **P**.

▶ Assurez-vous que le contact est coupé et que tous les consommateurs électriques sont arrêtés.

▶ Ouvrez le capot moteur.

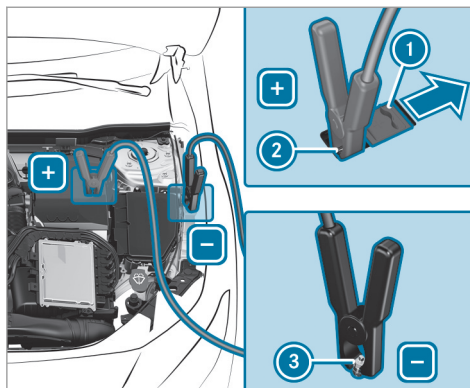

▶ Poussez le cache ① qui se trouve sur la borne positive ② du point d'aide au démarrage dans le sens de la flèche.

▶ Reliez la borne positive ② de votre véhicule au pôle positif de l'autre batterie avec le câble de démarrage/de charge. Commencez par la borne positive ② de votre véhicule.

▶ **En cas d'aide au démarrage** : laissez tourner le moteur du véhicule de dépannage au régime de ralenti.

▶ Reliez le pôle négatif de l'autre batterie au point de masse ③ de votre véhicule avec le câble de démarrage/de charge. Commencez par l'autre batterie.

▶ **En cas d'aide au démarrage** : démarrez le moteur de votre véhicule.

▶ **En cas de charge** : initiez le processus de charge.

▶ **En cas d'aide au démarrage** : laissez tourner les moteurs pendant quelques minutes.

▶ **En cas d'aide au démarrage** : avant de débrancher les câbles de démarrage, mettez l'un des consommateurs électriques de votre véhicule en marche (chauffage de lunette arrière ou éclairage, par exemple).

Lorsque le processus d'aide au démarrage ou le processus de charge est terminé:

▶ Débranchez d'abord le câble de démarrage/de charge qui relie le point de masse ③ et le pôle négatif de l'autre batte-

rie, puis celui qui relie la borne positive ② et le pôle positif de l'autre batterie. Commencez dans les 2 cas par les contacts de votre véhicule.

- ▶ Fermez le cache ① de la borne positive ② après le retrait du câble de démarrage/de charge.

Pour de plus amples informations, adressez-vous à un atelier qualifié.

### Remplacement de la batterie 12 V

- ▶ Tenez compte des remarques relatives à la batterie 12 V (→ page 308).

Mercedes-Benz vous recommande de faire remplacer la batterie 12 V par un atelier qualifié, par exemple par un point de service Mercedes-Benz.

Si vous souhaitez toutefois remplacer vous-même la batterie, tenez compte des remarques suivantes:

- Remplacez toujours une batterie défectueuse par une batterie qui répond aux exigences spécifiques du véhicule.

Le véhicule est équipé d'une batterie dotée de la technologie AGM (Absorbent Glass Mat). La fonctionnalité du véhicule n'est pleinement garantie qu'avec une batterie AGM. Pour des raisons de sécurité, Mercedes-Benz vous recommande d'utiliser uniquement les batteries testées et agréées par ses soins pour votre véhicule.

- Reprenez les pièces rapportées, telles que le flexible de purge, l'équerre de fixation ou les caches de bornes de la batterie à remplacer.
- Veillez à ce que le flexible de purge soit toujours attaché à l'ouverture d'origine sur le côté de la batterie.

Montez les bouchons disponibles ou fournis. Sinon des gaz ou de l'électrolyte risquent de s'échapper.

- Veillez à ce que les pièces rapportées soient reposées à l'identique.

### Démarrage du moteur par remorquage du véhicule et remorquage

#### Méthodes de remorquage autorisées

En cas de panne, Mercedes-Benz vous recommande de faire transporter votre véhicule plutôt que de le remorquer.

Pour le remorquage avec les 2 essieux au sol, utilisez un câble de remorquage ou une barre de remorquage. N'utilisez pas de dispositif de remorquage.

**⚠ ATTENTION** Risque d'accident en cas de remorquage avec blocage du volant

Lorsque le blocage du volant est enclenché, vous ne pouvez plus diriger le véhicule.

- ▶ En cas de remorquage avec un câble de remorquage ou une barre de remorquage, mettez toujours le contact.

**!** **REMARQUES** Dommages sur le véhicule dus à un remorquage effectué de manière inappropriée

► Tenez compte des remarques et des instructions relatives au remorquage.

### Méthodes de remorquage autorisées

Equipement du véhicule/méthodes de remorquage			
	2 essieux au sol	Essieu avant soulevé	Essieu arrière soulevé
Véhicules équipés d'une boîte automatique	Oui, sur une distance maximale de 31 miles (50 km) et à une vitesse maximale de 31 mph (50 km/h)	Oui, sur une distance maximale de 31 miles (50 km) et à une vitesse maximale de 31 mph (50 km/h)	Oui, sur une distance maximale de 31 miles (50 km) et à une vitesse maximale de 31 mph (50 km/h)

**Remorquage avec un essieu soulevé :** le remorquage doit être confié à une entreprise de remorquage.

### Remorquage du véhicule avec les 2 essieux au sol

► Tenez compte des remarques relatives aux méthodes de remorquage autorisées (→ page 315).

► Assurez-vous que la batterie est branchée et chargée.

Si la batterie est déchargée, tenez compte des points suivants:

- Vous ne pouvez pas démarrer le moteur.

- Vous ne pouvez pas serrer ni desserrer le frein de stationnement électrique.
- **Véhicules équipés d'une boîte automatique** : vous ne pouvez pas mettre la boîte automatique sur **[N]** ou **[P]**.

**i** **Véhicules équipés d'une boîte automatique** : si la boîte automatique ne peut pas être mise en position **[N]** ou si aucune information ne s'affiche sur l'écran multifonction du combiné d'instruments, faites transporter le véhicule (→ page 318). Pour le transport du véhicule, un véhicule de dépannage avec dispositif de levage est nécessaire.

**!** **REMARQUE** Dommages dus à un remorquage effectué à une vitesse trop élevée ou sur une distance trop importante

Si le remorquage est effectué à une vitesse trop élevée ou sur une distance trop importante, la chaîne cinématique risque d'être endommagée.

- ▶ La vitesse de remorquage ne doit pas dépasser 30 mph (50 km/h).

- ▶ La distance de remorquage ne doit pas dépasser 30 miles (50 km).

**!** **ATTENTION** Risque d'accident dû au remorquage d'un véhicule dont le poids est trop élevé

Si le poids du véhicule devant être remorqué ou démarré par remorquage est supérieur à la MTAC de votre véhicule, les problèmes suivants peuvent survenir:

- L'anneau de remorquage peut se rompre.
- L'attelage peut tanguer et se renverser.

- ▶ Si un véhicule doit être remorqué ou démarré par remorquage, son poids ne doit pas dépasser la MTAC de votre propre véhicule.

Si un véhicule doit être remorqué ou démarré par remorquage, sa MTAC ne doit pas dépasser la MTAC du véhicule tracteur.

- ▶ Vous trouverez des indications relatives à la MTAC sur la plaque signalétique du véhicule concerné (→ page 363).

- ▶ **Véhicules équipés d'une boîte automatique** : n'ouvrez pas la porte conducteur ni la porte passager. Sinon, la boîte automatique passe automatiquement sur **[P]**.
- ▶ Posez l'anneau de remorquage (→ page 319).
- ▶ Fixez le dispositif de remorquage.

**!** **REMARQUES** Dommages dus à une fixation incorrecte

- ▶ Fixez le câble de remorquage ou la barre de remorquage uniquement aux anneaux de remorquage.

- ▶ Désactivez le verrouillage automatique (→ page 76).
- ▶ N'activez pas la fonction HOLD.
- ▶ Désactivez la protection antisoulèvement (→ page 91).
- ▶ Désactivez le freinage d'urgence assisté actif (→ page 178).
- ▶ **Véhicules équipés d'une boîte automatique** : mettez la boîte automatique sur **[N]**.

- ▶ Desserrez le frein de stationnement électrique.
- ▶ Mettez le contact, sinon le blocage du volant peut s'enclencher.

**⚠ ATTENTION** Risque d'accident dû à une limitation des fonctions importantes pour la sécurité lors du remorquage

Les fonctions importantes pour la sécurité sont limitées ou ne sont plus disponibles dans les situations suivantes:

- Le contact n'est pas mis.
- Le système de freinage ou la direction assistée sont en panne.
- Le système d'alimentation en énergie ou le réseau de bord sont en panne.

Si votre véhicule est alors remorqué, vous devez éventuellement fournir un effort beaucoup plus important pour diriger et freiner le véhicule.

- ▶ Utilisez une barre de remorquage.

- ▶ Avant le remorquage, assurez-vous que la direction n'est pas bloquée.

**!** **REMARQUES** Dommages dus à des forces de traction trop élevées

Un démarrage par à-coups risque d'endommager les véhicules en raison des forces de traction trop élevées.

- ▶ Démarrez lentement et sans à-coups.

### Chargement du véhicule en vue de son transport

- ▶ Tenez compte des remarques concernant le remorquage (→ page 316).
- ▶ Pour charger le véhicule, fixez le dispositif de remorquage à l'anneau de remorquage.
- ▶ **Véhicules équipés d'une boîte automatique** : mettez la boîte automatique sur **[N]**.
- i** **Véhicules équipés d'une boîte automatique** : en cas de défaut de la partie électrique, il se peut que la boîte automatique soit

bloquée en position **[P]**. Pour pouvoir mettre la boîte de vitesses sur **[N]**, alimentez le réseau de bord en tension (→ page 312).

- ▶ Chargez le véhicule.
- ▶ **Véhicules équipés d'une boîte automatique** : mettez la boîte automatique sur **[P]**.
- ▶ Immobilisez le véhicule en serrant le frein de stationnement électrique pour l'empêcher de se mettre à rouler.
- ▶ Arrimez le véhicule uniquement par les roues.



### Véhicules équipés de la transmission intégrale 4MATIC/véhicules équipés d'une boîte automatique

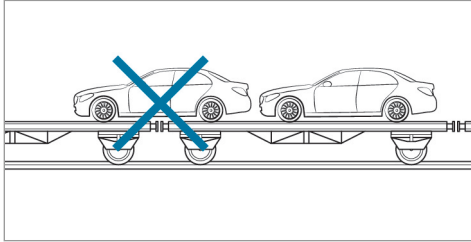

- ▶ Veillez à ce que l'essieu avant et l'essieu arrière soient immobilisés sur le même véhicule de transport.

**!** **REMARQUES** Endommagement de la chaîne cinématique dû à un positionnement incorrect

- ▶ Ne positionnez pas le véhicule sur un accouplement du véhicule de transport.

### Emplacement de rangement de l'anneau de remorquage

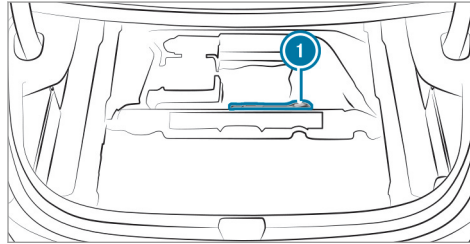

L'anneau de remorquage ① se trouve dans l'espace de rangement situé sous le plancher du coffre.

### Pose de l'anneau de remorquage

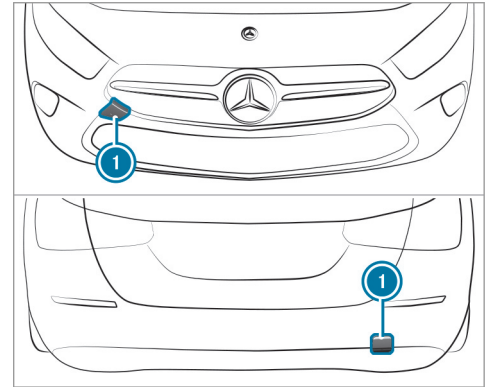

- ▶ Appuyez sur le cache ① au niveau du repère et enlevez-le.
- ▶ Vissez l'anneau de remorquage jusqu'en butée en le tournant vers la droite et serrez-le à fond.

- ① Lors de la dépose de l'anneau de remorquage, veillez à ce que le cache ① s'encliquette dans le pare-chocs lorsque vous le mettez en place.

**!** **REMARQUES** Dommages dus à une utilisation inadaptée de l'anneau de remorquage

Si, lors d'une opération de dépannage, l'anneau de remorquage est utilisé pour dégager le véhicule, ce dernier risque d'être endommagé.

- ▶ Utilisez l'anneau de remorquage uniquement pour le remorquage ou le démarrage du moteur par remorquage du véhicule.

### Démarrage du moteur par remorquage du véhicule (démarrage de secours du moteur)

#### Véhicules équipés d'une boîte automatique

**!** **REMARQUES** Endommagement de la boîte automatique dû au démarrage du moteur par remorquage

Dans le cas des véhicules équipés d'une boîte automatique, le démarrage du moteur par remorquage peut endommager la boîte automatique.

- ▶ Les véhicules équipés d'une boîte automatique ne doivent pas être démarrés par remorquage.
- ▶ Les véhicules équipés d'une boîte automatique ne doivent pas être démarrés par remorquage.

### Fusibles électriques

#### Remarques relatives aux fusibles électriques

**!** **ATTENTION** Risque d'accident et de blessure en cas de câbles surchargés

Si vous manipulez ou pontez un fusible défectueux ou que vous le remplacez par un fusible d'un calibre plus grand, les câbles électriques risquent d'être surchargés.

Cela peut provoquer un incendie.

- ▶ Remplacez toujours les fusibles défectueux par des fusibles neufs spécifiques de même calibre.

**!** **REMARQUE** Dommages dus à des fusibles incorrects

L'utilisation de fusibles incorrects peut endommager les composants et systèmes électriques.

- ▶ Utilisez uniquement des fusibles agréés par Mercedes-Benz et du calibre prescrit.

Les fusibles qui ont fondu doivent être remplacés par des fusibles équivalents (même couleur et même calibre). Utilisez uniquement des fusibles portant la mention «S». Reportez-vous au plan d'affectation des fusibles pour connaître leur calibre.

**Plan d'affectation des fusibles :** dans la boîte à fusibles située dans le compartiment moteur (→ page 321).

**!** **REMARQUE** Dommages ou dysfonctionnements dus à l'humidité

L'humidité peut entraîner des dysfonctionnements ou des dommages au niveau de l'installation électrique.

- ▶ Assurez-vous qu'aucune humidité ne pénètre dans la boîte à fusibles lorsqu'elle est ouverte.
- ▶ Assurez-vous que le joint du couvercle est positionné correctement sur la boîte à fusibles lorsque vous la fermez.

Si le fusible neuf fond également, faites rechercher et éliminer la cause du problème par un atelier qualifié.

Avant le remplacement des fusibles, assurez-vous que les conditions suivantes sont remplies:

- Le véhicule est immobilisé.
- Tous les consommateurs électriques sont arrêtés.
- Le contact n'est pas mis.

Les fusibles électriques sont répartis dans différentes boîtes à fusibles:

- Boîte à fusibles à gauche dans le compartiment moteur, vu dans le sens de la marche (→ page 321)
- Boîte à fusibles au niveau du plancher côté passager (→ page 322)
- Boîte à fusibles au centre du coffre (→ page 323)

## Ouverture et fermeture de la boîte à fusibles située dans le compartiment moteur

### Conditions requises

- Vous avez besoin d'un chiffon sec et d'un tournevis.

Tenez compte des remarques relatives aux fusibles électriques (→ page 320).

### Ouverture

**!** **ATTENTION** Risque de blessure en cas d'utilisation des essuie-glaces alors que le capot moteur est ouvert

Si les essuie-glaces se mettent en marche alors que le capot moteur est ouvert, vous risquez d'être coincé par la tringlerie des essuie-glaces.

- ▶ Veillez à toujours arrêter les essuie-glaces et couper le contact avant d'ouvrir le capot moteur.

- ▶ Ouvrez le capot moteur.

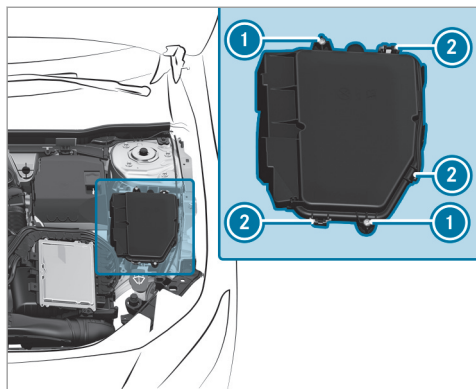

- ▶ Le cas échéant, éliminez les traces d'humidité sur la boîte à fusibles avec un chiffon sec.
- ▶ Desserrez les vis ①.
- ▶ Appuyez sur les agrafes ② et retirez le couvercle de la boîte à fusibles vers le haut.

Le plan d'affectation des fusibles se trouve dans un évidement, sur le côté de la boîte à fusibles.

### Fermeture

- ▶ Contrôlez que le joint est positionné correctement sur le couvercle.
- ▶ Remettez le couvercle en place sur la boîte à fusibles.
- ▶ Assurez-vous que les agrafes ② s'enclenchent.
- ▶ Serrez les vis ①.
- ▶ Fermez le capot moteur.

### Ouverture et fermeture de la boîte à fusibles située au niveau du plancher côté passager

Tenez compte des remarques relatives aux fusibles électriques (→ page 320).

### Ouverture

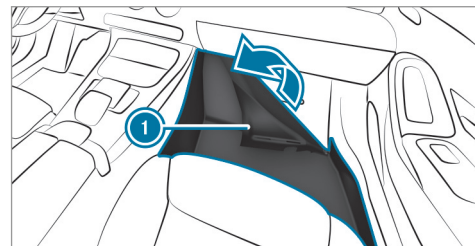

- ▶ Rabattez la moquette ① dans le sens de la flèche.

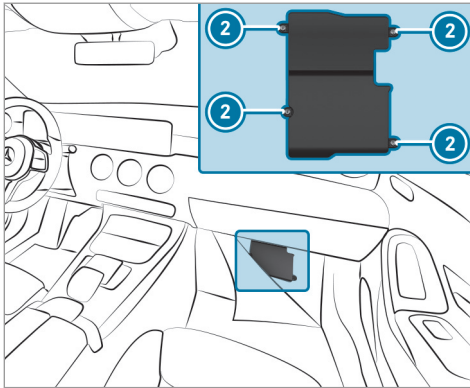

- ▶ Dévissez les vis ② et retirez le couvercle de la boîte à fusibles par le haut.

#### Fermeture

- ▶ Remettez le couvercle en place sur la boîte à fusibles.
- ▶ Serrez les vis ②.
- ▶ Rabattez la moquette ①.

#### Ouverture et fermeture de la boîte à fusibles située dans le coffre

Tenez compte des remarques relatives aux fusibles électriques (→ page 320).

- ▶ Ouvrez le plancher de coffre (→ page 112).

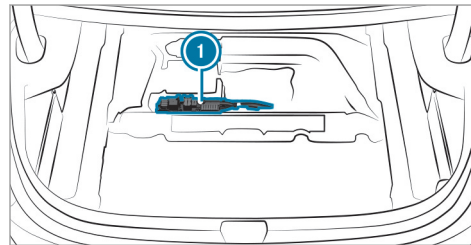

La boîte à fusibles ① se trouve au centre, sous le plancher de coffre.

### Remarques relatives au niveau de bruit ou au comportement anormal du véhicule

Pendant la marche, prêtez attention aux vibrations, aux bruits et à un comportement anormal du véhicule, par exemple lorsque ce dernier tire d'un côté. Cela peut signifier que les jantes ou les pneus sont endommagés. En cas de doute concernant l'état d'un pneu, réduisez la vitesse du véhicule. Arrêtez-vous dès que possible et contrôlez l'état des jantes et des pneus. Des dommages cachés au niveau des pneus peuvent également être à l'origine de ce comportement routier anormal. Si aucun dommage n'est visible, faites contrôler les jantes et les pneus par un atelier qualifié.

### Remarques relatives au contrôle régulier des jantes et des pneus

**⚠ ATTENTION** Risque d'accident dû à des pneus endommagés

Des dommages au niveau des pneus peuvent entraîner une perte de pression.

Vous risqueriez alors de perdre le contrôle du véhicule.

▶ Contrôlez régulièrement l'état des pneus et remplacez immédiatement tout pneu endommagé.

**⚠ ATTENTION** Risque d'aquaplanage dû à des sculptures de pneu trop peu profondes

Lorsque la profondeur des sculptures est insuffisante, l'adhérence du pneu diminue. Les sculptures de pneu ne peuvent plus évacuer l'eau.

Cela entraîne un risque accru d'aquaplanage sur chaussée mouillée, en particulier si vous roulez à une vitesse inadaptée.

Si la pression de pneu est trop élevée ou trop basse, il peut arriver que la bande de roulement de pneu ne s'use pas uniformément.

▶ Contrôlez régulièrement sur tous les pneus la profondeur des sculptures ainsi que l'état de la bande de roulement sur toute la largeur du pneu.

Profondeur minimale des sculptures:

- Pneus été: 1/8 in (3 mm)
- Pneus M+S: 1/6 in (4 mm)

▶ Pour des raisons de sécurité, faites remplacer les pneus avant que la profondeur minimale des sculptures prescrite ne soit atteinte.

Effectuez régulièrement les contrôles suivants sur toutes les roues, au minimum 1 fois par mois ou selon les besoins (avant un long trajet ou un trajet en tout-terrain, par exemple):

- Contrôle de la pression de pneu (→ page 326)
- Contrôle visuel de l'état des jantes et des pneus
- Contrôle des capuchons de valve

Les valves doivent être protégées de l'humidité et de la saleté par les capuchons spécialement agréés par Mercedes-Benz pour votre véhicule.

- Contrôle visuel de la profondeur des sculptures et de la bande de roulement sur toute la largeur du pneu

La profondeur minimale des sculptures est de  $\frac{1}{8}$  in (3 mm) pour les pneus été et de  $\frac{1}{16}$  in (4 mm) pour les pneus hiver.

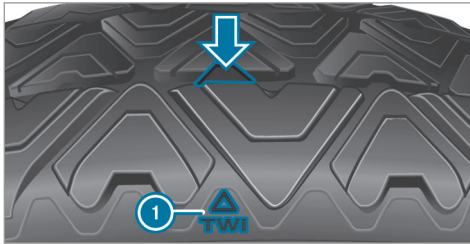

Six repères ① indiquent les emplacements auxquels les indicateurs d'usure (flèche), qui se présentent sous la forme de barrettes, sont intégrés dans les sculptures du pneu. Ils sont visibles dès que la profondeur des sculptures atteint environ  $\frac{1}{16}$  in (1,6 mm).

### Remarques relatives aux chaînes à neige

**⚠ ATTENTION** Risque d'accident en cas de montage incorrect des chaînes à neige

Si vous montez des chaînes à neige sur les roues arrière, celles-ci peuvent frotter contre la carrosserie ou contre des éléments du train de roulement.

Le véhicule ou les pneus peuvent alors être endommagés.

- ▶ Ne montez jamais de chaînes à neige sur les roues arrière.
- ▶ Montez toujours les chaînes à neige par paire sur les roues avant.

**⚠ REMARQUE** Endommagement d'éléments de la carrosserie ou du train de roulement par les chaînes à neige montées

Si vous montez des chaînes à neige sur les roues avant d'un véhicule équipé de la transmission intégrale 4MATIC, vous risquez

d'endommager des éléments de la carrosserie ou du train de roulement.

- ▶ Dans le cas des véhicules équipés de la transmission intégrale 4MATIC, montez les chaînes à neige uniquement sur les roues arrière.

**⚠ REMARQUE** Endommagement des enjoliveurs de roue par les chaînes à neige montées

Si vous montez des chaînes à neige sur les jantes acier, vous risquez d'endommager les enjoliveurs de roue.

- ▶ Enlevez les enjoliveurs de roue des jantes acier avant de monter des chaînes à neige.

- Les chaînes à neige sont uniquement autorisées sur certaines combinaisons jantes/pneus. Pour de plus amples informations, adressez-vous à un point de service Mercedes-Benz.
- Pour des raisons de sécurité, montez uniquement des chaînes à neige agréées pour les

véhicules Mercedes-Benz ou présentant le même standard de qualité.

- La vitesse maximale autorisée pour rouler avec des chaînes à neige est de 30 mph (50 km/h).
  - **Véhicules équipés de l'assistant de stationnement actif** : n'utilisez pas l'assistant de stationnement actif lorsque vous roulez avec des chaînes à neige.
- i** Pour démarrer, vous pouvez désactiver l'ESP® (→ page 172). Vous avez ainsi la possibilité de faire patiner les roues afin d'augmenter la motricité.

### Pression de pneu

#### Remarques sur la pression de pneu

**⚠ ATTENTION** Risque d'accident en cas de pression de pneu trop basse ou trop élevée

Les pneus dont la pression est trop basse ou trop élevée présentent les risques suivants:

- Les pneus peuvent éclater, en particulier lorsque la charge ou la vitesse du véhicule augmente.
- Les pneus peuvent s'user de manière excessive et/ou irrégulière, ce qui peut réduire fortement leur adhérence.
- Le comportement routier ainsi que la manœuvrabilité et le comportement au freinage du véhicule peuvent être fortement compromis.

► Tenez compte des pressions de pneu recommandées et contrôlez la pression de chacun des pneus, y compris celle de la roue de secours:

- au minimum une fois par mois
  - en cas de modification de la charge
  - avant d'entreprendre un long trajet
  - en cas de modification des conditions d'utilisation, par exemple en cas de trajet en tout-terrain
- Si nécessaire, corrigez la pression de pneu.

Une pression de pneu trop faible ou trop élevée a les conséquences suivantes:

- La durée de vie des pneus est réduite.
- Le risque d'endommagement des pneus augmente.
- Le comportement routier et donc la sécurité sont compromis, par exemple par l'aquaplanage.

**⚠ ATTENTION** Risque d'accident en raison d'une pression de pneu trop basse

Des pneus dont la pression est trop basse risquent de surchauffer et d'éclater.



En outre, les pneus s'usent de manière excessive et/ou irrégulière, de sorte que le comportement au freinage et le comportement routier peuvent être fortement compromis.

- ▶ Evitez d'utiliser des pneus dont la pression est trop basse, y compris la roue de secours.

Une pression de pneu trop basse peut avoir les conséquences suivantes:

- Pneu(s) défectueux en raison d'une surchauffe
- Répercussions négatives sur la tenue de route du véhicule
- Usure irrégulière
- Augmentation de la consommation de carburant

**⚠ ATTENTION** Risque d'accident en raison d'une pression de pneu trop élevée

Les pneus dont la pression est trop élevée peuvent éclater car ils peuvent être endom-

magés plus facilement par des gravillons, des nids-de-poule, etc.

En outre, les pneus s'usent de manière irrégulière, de sorte que le comportement au freinage et le comportement routier peuvent être fortement compromis.

- ▶ Evitez d'utiliser des pneus dont la pression de pneu est trop élevée, y compris la roue de secours.

Une pression de pneu trop élevée peut avoir les conséquences suivantes:

- Augmentation de la distance de freinage
- Répercussions négatives sur la tenue de route du véhicule
- Usure irrégulière
- Répercussions négatives sur le confort de marche
- Risque d'endommagement

**⚠ ATTENTION** Risque d'accident en cas de chutes de pression répétées au niveau des pneus

Si la pression de pneu chute de manière répétée, les jantes, les valves et les pneus peuvent être endommagés.

Une pression de pneu trop basse peut entraîner l'éclatement du pneu.

- ▶ Contrôlez l'absence de corps étrangers dans les pneus.
- ▶ Contrôlez l'étanchéité de la roue ou de la valve.
- ▶ Si le dommage ne peut pas être éliminé, prenez contact avec un atelier qualifié.

Vous trouverez des indications relatives à la pression recommandée des pneus montés départ usine sur votre véhicule sur les plaques d'information suivantes:

- Plaque d'information sur les pneus et le chargement située sur le montant B de votre véhicule (→ page 334)

- Tableau de pression des pneus situé à l'intérieur de la trappe de réservoir (→ page 328)

Respectez également la pression de pneu maximale (→ page 342).

Utilisez un manomètre approprié pour contrôler la pression de pneu. L'aspect extérieur d'un pneu ne permet aucune déduction concernant sa pression.

#### Véhicules équipés du système de contrôle de la pression des pneus :

vous pouvez également vérifier la pression de pneu par l'intermédiaire de l'ordinateur de bord.

Corrigez la pression uniquement lorsque les pneus sont froids. Conditions pour des pneus froids:

- Le véhicule est resté immobilisé pendant au moins 3 heures sans que les pneus aient été exposés au rayonnement solaire.
- Vous avez parcouru moins de 1 mile (1,6 km).

Une augmentation de la température des pneus de 18 °F (10 °C) augmente la pression de pneu de 10 kPa (0,1 bar, 1,5 psi) environ. Tenez-en

compte lorsque vous devez contrôler la pression alors que les pneus sont chauds.

La pression de pneu recommandée dans le tableau de pression des pneus pour une charge élevée et/ou une vitesse élevée peut entraîner une diminution du confort de marche.

**⚠ ATTENTION** Risque d'accident en cas d'utilisation d'accessoires inappropriés sur les valves de pneu

Si vous montez des accessoires inappropriés sur les valves de pneu, les valves de pneu peuvent être surchargées et tomber en panne, ce qui risque de provoquer une perte de pression des pneus. De par leur construction, les systèmes de contrôle de la pression des pneus proposés en postéquipement peuvent maintenir la valve de pneu en position ouverte. Cela peut également entraîner une perte de pression des pneus.

▶ Vissez sur les valves de pneu uniquement les capuchons de valve fournis de série ou autres capuchons agréés spé-

cialement par Mercedes-Benz pour votre véhicule.

### Tableau de pression des pneus

Le tableau de pression des pneus se trouve à l'intérieur de la trappe de réservoir.

**i** Les données indiquées sur les illustrations figurent à titre d'exemple.

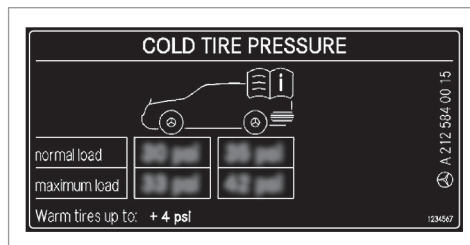

Le tableau de pression des pneus indique la pression de pneu recommandée pour tous les pneus homologués pour ce véhicule et montés d'usine. Les pressions de pneu recommandées sont valables pour des pneus froids pour diffé-

rentes conditions d'utilisation du véhicule (charge et/ou vitesse).

Si la pression de pneu est précédée de l'indication d'une ou de plusieurs dimensions de pneus, cela signifie que la pression indiquée est uniquement valable pour ces tailles de pneus.

Les états de chargement «partiellement chargé» et «chargé au maximum» sont représentés dans le tableau par un nombre différent de personnes et de bagages. Le nombre réel de sièges peut différer.

		kPa		psi	
<b>R18</b>					
<b>R19</b>					
<b>M+S</b>					

A 213 584 11 05  
1234567

Certains tableaux de pression des pneus mentionnent uniquement le diamètre des jantes (**R18**, par exemple) à la place des dimensions de pneus complètes. Le diamètre des jantes est indiqué dans les dimensions des pneus et figure sur le flanc des pneus (→ page 342).

Tenez également impérativement compte des thèmes associés suivants:

- Remarques relatives à la pression de pneu (→ page 326)
- Plaque d'information sur les pneus et le chargement (→ page 334)
- Pression de pneu maximale (→ page 342)

### Contrôle manuel de la pression de pneu

- ▶ Lisez la pression de pneu recommandée pour les conditions d'utilisation actuelles dans le tableau de pression des pneus ou sur la plaque d'information sur les pneus et le chargement. Tenez compte des remarques relatives à la pression de pneu.
- ▶ Retirez le capuchon de la valve du pneu à contrôler.
- ▶ Pressez le manomètre contre la valve.
- ▶ Lisez la pression de pneu.
- ▶ Si la pression de pneu est inférieure à la valeur recommandée, augmentez-la afin d'atteindre la valeur recommandée.

- ▶ Si la pression de pneu est supérieure à la valeur recommandée, laissez sortir de l'air. Pour cela, appuyez sur la tige métallique de la valve, par exemple à l'aide de la pointe d'un stylo. Contrôlez ensuite à nouveau la pression de pneu à l'aide du manomètre.
- ▶ Revissez le capuchon sur la valve du pneu.

#### Thèmes associés

- Remarques relatives à la pression de pneu (→ page 326)
- Tableau de pression des pneus (→ page 328)
- Plaque d'information sur les pneus et le chargement (→ page 334)

### Système de contrôle de la pression des pneus

#### Fonctionnement du système de contrôle de la pression des pneus

**⚠ DANGER** Risque d'accident dû à une pression de pneu incorrecte

Tous les pneus, y compris celui de rechange (si disponible), doivent être contrôlés à froid au moins 1 fois par mois et gonflés à la pression recommandée par le constructeur automobile (voir la plaque d'information sur les pneus et le chargement située sur le montant B côté conducteur ou le tableau de pression des pneus qui se trouve dans la trappe de réservoir de votre véhicule). – Si votre véhicule est équipé de pneus d'autres dimensions que ceux indiqués sur la plaque d'information sur les pneus et le chargement ou dans le tableau de pression des pneus, vous devez déterminer quelle est la pression correcte pour ces pneus.

Votre véhicule dispose, en tant qu'élément de sécurité supplémentaire, d'un système de

contrôle de la pression des pneus (TPMS) dont le voyant s'allume lorsqu'il détecte que la pression de gonflage d'un ou plusieurs pneus est nettement trop faible. Si le voyant de faible pression de pneu s'allume, vous devez vous arrêter dès que possible, contrôler vos pneus et les gonfler à la pression correcte. Si vous roulez avec des pneus fortement sous-gonflés, il y a un risque de surchauffe et de défaillance des pneus. Une pression de pneu trop faible contribue également à augmenter la consommation de carburant, réduit la durée de vie du pneu et peut compromettre le comportement routier et le comportement au freinage du véhicule. – Tenez compte du fait que le TPMS ne remplace en aucun cas une maintenance des pneus en bonne et due forme et qu'il incombe au conducteur de régler la bonne pression de pneu, même si la pression n'a pas encore suffisamment baissé pour que le voyant de faible pression du TPMS s'allume. Votre véhicule dispose également d'un affichage des défauts TPMS qui vous avertit

lorsque le système de contrôle de la pression des pneus ne fonctionne pas correctement. L'affichage des défauts TPMS est combiné au voyant de faible pression de pneu. Si le système détecte un défaut, le voyant clignote pendant 1 minute environ, puis reste allumé en permanence. Cette séquence se répète à chaque démarrage du véhicule, et ce, tant que le dysfonctionnement est présent.

Si l'affichage des défauts est allumé, il se peut que le système ne soit pas en mesure de détecter ou de signaler correctement une pression de pneu trop basse. Un dysfonctionnement du système de contrôle de la pression des pneus peut avoir différentes origines, telles que le montage sur le véhicule de pneus de rechange non compatibles ou de pneus ou roues empêchant le fonctionnement correct du TPMS.

Contrôlez systématiquement l'affichage des défauts TPMS après avoir changé un ou plusieurs pneus ou roues de votre véhicule afin de vous assurer que les pneus de rechange

ou les autres pneus ou roues montés permettent un fonctionnement correct du TPMS.

Le système contrôle la pression et la température des pneus montés sur le véhicule à l'aide du capteur de pression de pneu.

Les nouveaux capteurs de pression de pneu (sur les pneus hiver, par exemple) sont initialisés automatiquement lors du 1er trajet.

La pression et la température des pneus apparaissent sur l'écran multifonction (→ page 332).

En cas de perte de pression notable ou de température excessive au niveau des pneus, une alerte est émise

- par l'intermédiaire des messages d'écran (→ page 404)
- par l'intermédiaire du voyant d'alerte  qui se trouve sur le combiné d'instruments (→ page 438)

Il incombe au conducteur de régler la pression de pneu conformément à la pression recommandée pour les pneus froids et adaptée aux conditions d'utilisation du véhicule. Réglez la pression

de pneu lorsque les pneus sont froids, en utilisant un manomètre. Tenez compte du fait que le système de contrôle de la pression des pneus doit d'abord initialiser la pression de pneu adaptée aux conditions d'utilisation actuelles du véhicule.

Dans la plupart des cas, le système de contrôle de la pression des pneus actualise automatiquement les valeurs de référence après que vous avez modifié la pression de pneu. Toutefois, vous pouvez également actualiser manuellement les valeurs de référence en redémarrant le système de contrôle de la pression des pneus (→ page 332).

### Limites système

Le système peut être perturbé ou ne pas fonctionner dans les situations suivantes:

- si la pression de pneu réglée est incorrecte
- en cas de perte de pression soudaine, due par exemple à l'intrusion d'un corps étranger dans le pneu
- en cas de perturbation par une autre source radio

Tenez aussi impérativement compte du thème associé suivant:

- Remarques relatives à la pression de pneu (→ page 326)

### Contrôle de la pression de pneu à l'aide du système de contrôle de la pression des pneus

#### Conditions requises

- Le contact est mis.

Ordinateur de bord:

→ Service ► Pneus

L'un des affichages suivants apparaît:

- Pression et température actuelles des pneus sur les différentes roues:

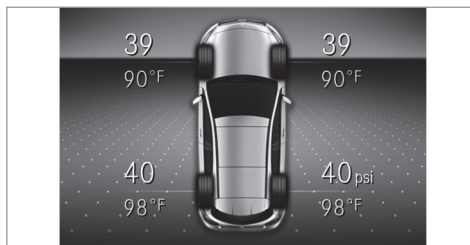

- **Affichage pression pneus quelques minutes après le départ**
- **Contrôle pression pneus activé:** le cycle d'initialisation du système n'est pas encore terminé. La pression de pneu est alors déjà contrôlée.

▶ Comparez la pression de pneu à la pression recommandée pour les conditions d'utilisation actuelles (→ page 328). Tenez compte pour cela des remarques relatives à la température des pneus (→ page 326).

i Les valeurs affichées sur l'écran multifonction peuvent différer de celles du manomètre car elles sont calculées en fonction du

niveau de la mer. En altitude, la pression de pneu indiquée par un manomètre est plus élevée que celle affichée par l'ordinateur de bord. Dans ce cas, ne diminuez pas la pression de pneu.

Tenez aussi impérativement compte du thème associé suivant:

- Remarques sur la pression de pneu (→ page 326)

### Redémarrage du système de contrôle de la pression des pneus

#### Conditions requises

- La pression de pneu recommandée pour les 4 roues est réglée en fonction des conditions d'utilisation du véhicule (→ page 326).

Redémarrez le système de contrôle de la pression des pneus dans les situations suivantes:

- Modification de la pression de pneu
- Changement de roues/de pneus ou montage de roues neuves/de pneus neufs

Ordinateur de bord:

→ Assistance → Pneus

- ▶ Balayez du doigt la surface Touch-Control située à gauche sur le volant, en effectuant un mouvement vers le bas.  
Le message **Pressions actuelles comme nouvelles valeurs de référence?** apparaît sur l'écran multifonction.
- ▶ Appuyez sur le Touch-Control situé à gauche sur le volant pour lancer le redémarrage.  
Le message **Contrôle pression pneus redémarré** apparaît sur l'écran multifonction.  
Les messages d'alerte actuels sont effacés et le voyant orange d'alerte  s'éteint.  
Après quelques minutes de trajet, le système contrôle si la pression actuelle des pneus se trouve dans la plage de valeurs prescrite. La pression de pneu actuelle est ensuite contrôlée sur la base de ces valeurs de référence.

Tenez aussi impérativement compte du thème associé suivant:

- Remarques relatives à la pression de pneu (→ page 326)

## Homologation radio pour le système de contrôle de la pression des pneus

### Numéros d'homologation radio

Pays	Numéro d'homologation radio
Etats-Unis	FCC ID: YGOTSSRE4A
Canada	IC: 4008C-TSSRE4A

Pour de plus amples informations sur la déclaration de conformité des composants du véhicule commandés par radio, voir (→ page 27).

### Avertisseur de perte de pression des pneus

#### Fonctionnement de l'avertisseur de perte de pression des pneus

L'avertisseur de perte de pression des pneus avertit le conducteur par des messages d'écran en cas de perte notable de pression d'un pneu.

En cas de modification de la pression de pneu, de changement de roues/de pneus ou de montage de roues neuves/de pneus neufs, l'avertisseur de perte de pression des pneus doit être redémarré (→ page 334).

L'avertisseur de perte de pression des pneus ne vous dispense pas de contrôler régulièrement la pression de pneu.

#### Limites système

Le système peut être perturbé ou ne pas fonctionner dans les situations suivantes:

- si la pression de pneu réglée est incorrecte
- en cas de perte de pression soudaine, due par exemple à l'intrusion d'un corps étranger dans le pneu
- en cas de perte de pression uniforme dans plusieurs pneus

Le système fonctionne de manière limitée ou avec un certain décalage:

- en cas de mauvaises conditions au sol (neige ou gravier, par exemple)
- en cas de conduite avec des chaînes à neige
- si vous adoptez un style de conduite très sportif (vitesse élevée dans les virages, fortes accélérations)
- si le véhicule est fortement chargé

Tenez également impérativement compte des thèmes associés suivants:

- Remarques relatives à la pression de pneu (→ page 326)
- Messages d'écran relatifs aux pneus (→ page 404)

### Redémarrage de l'avertisseur de perte de pression des pneus

#### Conditions requises

- La pression de pneu recommandée pour les 4 roues est réglée en fonction des conditions d'utilisation du véhicule (→ page 326).

Redémarrez l'avertisseur de perte de pression des pneus dans les situations suivantes:

- Modification de la pression de pneu
- Changement de roues/de pneus ou montage de roues neuves/de pneus neufs

Ordinateur de bord:

↳ Assistance ► Pneus

- ▶ Balayez du doigt la surface Touch-Control située à gauche sur le volant, en effectuant un mouvement vers le bas. Le message **Surveillance pression pneus activée Redémarrer** apparaît sur l'écran multifonction.

Redémarrez l'avertisseur de perte de pression des pneus dans les situations suivantes:

- Modification de la pression de pneu
  - Changement de roues/de pneus ou montage de roues neuves/de pneus neufs
- ▶ Appuyez sur le Touch-Control situé à gauche sur le volant pour lancer le redémarrage. Le message **Pression des pneus à présent OK?** apparaît sur l'écran multifonction.
  - ▶ Sélectionnez **Oui**.
  - ▶ Appuyez sur le Touch-Control situé à gauche sur le volant pour confirmer le redémarrage. Le message **Surveillance pression pneus redémarrée** apparaît sur l'écran multifonction.

Après quelques minutes de trajet, l'avertisseur de perte de pression des pneus surveille la pression de chacun des pneus sur la base de la valeur réglée.

Tenez également impérativement compte des thèmes associés suivants:

- Remarques sur la pression de pneu (→ page 326)

### Chargement du véhicule

#### Remarques relatives à la plaque d'information sur les pneus et le chargement

**⚠ ATTENTION** Risque d'accident en cas de pneus surchargés

Des pneus surchargés risquent de surchauffer et d'éclater. En outre, une surcharge des pneus peut compromettre le comportement directionnel et le comportement routier du véhicule et provoquer une défaillance des freins.



- ▶ Tenez compte de la capacité de charge des pneus.
- ▶ La capacité de charge doit correspondre à au moins la moitié de la charge sur essieu autorisée.
- ▶ Ne surchargez jamais les pneus en les soumettant à une charge supérieure à la charge maximale autorisée.

La plaque d'information sur les pneus et le chargement se trouve sur le montant B côté conducteur.

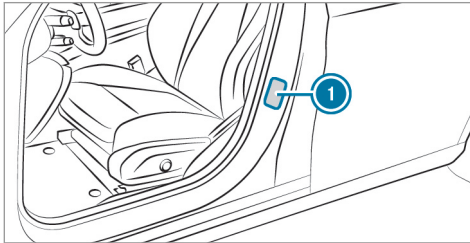

- ① Plaque d'information sur les pneus et le chargement

TIRE AND LOADING INFORMATION		RENSEIGNEMENTS SUR LES PNEUS ET LE CHARGEMENT		
TIRE / PNEU	SIZE / DIMENSIONS	COLD TIRE PRESSURE / PRESSION DES PNEUS À FROID	SEE OWNER'S MANUAL FOR ADDITIONAL INFORMATION / VOIR LE MANUEL DE L'USAGER POUR PLUS DE RENSEIGNEMENTS	
FRONT AVANT	255/40 ZR18 99Y XL	200 KPA, 29 PSI		
REAR ARRIÈRE	285/35 ZR18 101Y XL	200 KPA, 29 PSI		
SPARE DE SECOURS	175/55-18 95P	420 KPA, 60 PSI		
SEATING CAPACITY / NOMBRE DE PLACES		TOTAL 7		
LOADING INFORMATION / LE CHARGEMENT		FRONT AVANT 2	MIDDLE MILIEU 3	REAR ARRIÈRE 2
The combined weight of occupants and cargo should never exceed XXX kg or XXX lbs. / Le poids total des occupants et du chargement ne doit jamais dépasser xxx kg ou xxx lbs.				

- ① Les données indiquées sur l'illustration figurent à titre d'exemple.

La plaque d'information sur les pneus et le chargement indique:

- le nombre maximal de places assises ② en fonction du nombre maximal de personnes pouvant voyager à bord du véhicule

- la charge maximale autorisée ③ correspondant au poids total des occupants du véhicule, des bagages et du chargement
- les pressions de pneu recommandées ① pour des pneus froids. Les pressions de pneu recommandées sont indiquées sur la base de la charge et de la vitesse maximales autorisées du véhicule.

Tenez également compte:

- des indications relatives aux poids autorisés sur la plaque signalétique du véhicule (→ page 363)
- des indications relatives à la pression de pneu dans le tableau de pression des pneus (→ page 328)

Thèmes associés:

- Détermination de la charge maximale (→ page 336)
- Remarques sur la pression de pneu (→ page 326)

### Détermination de la charge maximale

La méthode suivante a été développée d'après les dispositions applicables aux fabricants en vertu du titre 49, partie 575, du Code américain des règlements fédéraux et conformément au «National Traffic and Motor Vehicle Safety Act of 1966».

- ▶ **Étape 1** : recherchez l'indication «The combined weight of occupants and cargo should never exceed XXX kg or XXX lbs» («Le poids combiné des occupants et de la charge ne doit jamais dépasser XXX kg ou XXX lb») qui figure sur les pneus et sur la plaque d'information sur les pneus et le chargement de votre véhicule.
- ▶ **Étape 2** : déterminez le poids cumulé du conducteur et des passagers qui doivent monter à bord.
- ▶ **Étape 3** : déduisez des XXX kg ou XXX lb le poids cumulé du conducteur et des passagers.
- ▶ **Étape 4** : le résultat correspond à la charge autorisée pour le chargement et les bagages. Exemple: pour une valeur «XXX» égale à

1 400 lb et 5 occupants de 150 lb chacun, la charge maximale pour le chargement et les bagages s'élève à 650 lb ( $1\,400 - 750 (5 \times 150) = 650$  lb).

- ▶ **Étape 5** : déterminez le poids cumulé du chargement et des bagages à transporter. Pour des raisons de sécurité, ce poids ne doit pas dépasser la charge autorisée calculée à l'étape 4.

Même si vous avez soigneusement calculé la charge totale, assurez-vous de ne pas dépasser la MTAC ni les charges maximales sur essieu autorisées dans le cas de votre véhicule. Vous trouverez des indications à ce sujet sur la plaque signalétique du véhicule.

- ▶ Faites peser le véhicule chargé (avec conducteur, passagers et chargement) sur une balance appropriée. Les valeurs mesurées ne doivent pas dépasser les valeurs maximales autorisées qui figurent sur la plaque signalétique du véhicule.

Thèmes associés:

- Exemple de calcul pour déterminer la charge maximale (→ page 336)
- Plaque d'information sur les pneus et le chargement (→ page 334)
- Tableau de pression des pneus (→ page 328)
- Plaque signalétique du véhicule

### Exemple de calcul pour déterminer la charge maximale

Le tableau suivant contient des exemples de calcul de la charge totale et de la charge utile pour différentes configurations de sièges et un nombre différent d'occupants de poids différent.

Dans les exemples suivants, on présume une charge utile maximale de 1 500 lb (680 kg).

**Cette valeur ne sert qu'à des fins de démonstration.** Utilisez toujours la charge maximale spécifique à votre véhicule qui figure sur la plaque d'information sur les pneus et le chargement de votre véhicule (→ page 334).

Plus le poids total des occupants est élevé, plus la charge maximale pour les bagages est faible.

**Etape 1**

	<b>Exemple 1</b>	<b>Exemple 2</b>
Poids cumulé maximal des occupants et du chargement (données figurant sur la plaque d'information sur les pneus et le chargement)	1 500 lb (680 kg)	1 500 lb (680 kg)

**Etape 2**

	<b>Exemple 1</b>	<b>Exemple 2</b>
Nombre de personnes dans le véhicule (conducteur et passagers)	5	1
Répartition des passagers	Avant: 2 Arrière: 3	Avant: 1
Poids des passagers	Passager 1: 150 lb (68 kg) Passager 2: 180 lb (82 kg) Passager 3: 160 lb (73 kg) Passager 4: 140 lb (63 kg) Passager 5: 120 lb (54 kg)	Passager 1: 200 lb (91 kg)
Poids total de tous les occupants	750 lb (340 kg)	200 lb (91 kg)

**Etape 3**

	<b>Exemple 1</b>	<b>Exemple 2</b>
Charge maximale (PTAC maximal autorisé figurant sur la plaque d'information sur les pneus et le chargement moins le poids total de tous les occupants)	$1\,500\text{ lb (680 kg)} - 750\text{ lb (340 kg)} = 750\text{ lb (340 kg)}$	$1\,500\text{ lb (680 kg)} - 200\text{ lb (91 kg)} = 1\,300\text{ lb (589 kg)}$

## Inscriptions figurant sur les pneus

### Vue d'ensemble des inscriptions figurant sur les pneus

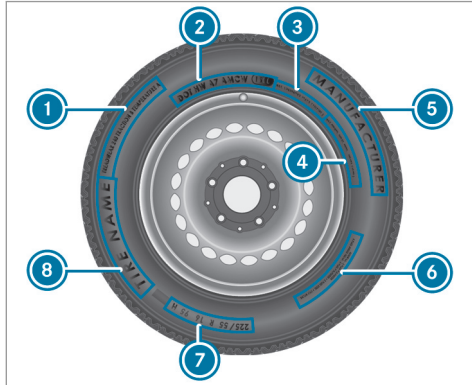

- ① Standards uniformes de classification de la qualité des pneus (→ page 339)
- ② DOT, numéro d'identification du pneu (→ page 341)
- ③ Charge maximale des pneus (→ page 341)

- ④ Pression de pneu maximale (→ page 342)
  - ⑤ Fabricant
  - ⑥ Composition du pneu (→ page 342)
  - ⑦ Dimensions des pneus, capacité de charge, indice de vitesse et code de charge (→ page 342)
  - ⑧ Nom du pneu
- ⓘ Les données indiquées sur l'illustration figurent à titre d'exemple.

### Classification de la qualité des pneus

Conformément aux «standards uniformes de classification de la qualité des pneus» imposés par le ministère des Transports américain, les fabricants de pneus doivent classer leurs pneus sur la base des 3 facteurs de performance suivants:

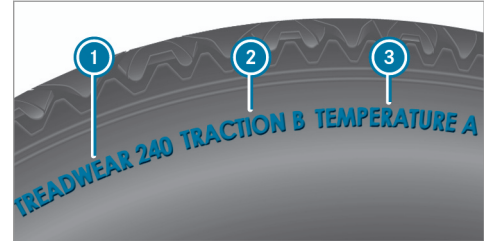

- ① Classe d'usure de la bande de roulement
  - ② Classe de motricité
  - ③ Classe de température
- ⓘ Les données indiquées sur l'illustration figurent à titre d'exemple.
- ⓘ Au Canada, les classifications ne sont pas prescrites par la loi mais sont normalement toujours indiquées.

### Classe d'usure de la bande de roulement

La classe d'usure de la bande de roulement est un classement comparatif basé sur des tests d'usure des pneus réalisés dans des conditions contrôlées sur un parcours officiel du ministère

des Transports américain. Par exemple, s'il était testé sur le parcours du gouvernement, un pneu de classe 150 aurait une tenue à l'usure une fois et demie supérieure à celle d'un pneu de classe 100.

La performance relative des pneus dépend toutefois des conditions d'utilisation réelles et peut diverger considérablement de la norme en fonction des habitudes de conduite, des pratiques de maintenance, des caractéristiques de la chaussée et des conditions climatiques.

### Classe de motricité

**⚠ DANGER** Risque d'accident en cas de motricité trop réduite

L'attribution d'une classe de motricité à un pneu repose sur des tests de freinage en ligne droite et ne prend pas en considération les caractéristiques d'accélération, de conduite en virage, d'aquaplanage ou de motricité de pointe.

► Adaptez votre style de conduite aux conditions routières et météorologiques.

**! REMARQUE** Endommagement de la chaîne cinématique dû au patinage des pneus

► Evitez de faire patiner les pneus.

Les classes de motricité sont, de la plus élevée à la plus faible, AA, A, B et C. Ces classes correspondent à la capacité d'un pneu à s'arrêter sur une chaussée mouillée dans des conditions contrôlées et sur des surfaces d'essai en asphalte et en béton mises à disposition par le gouvernement américain.

### Classe de température

**⚠ ATTENTION** Risque d'accident en cas de surchauffe et défaillance des pneus

La classe de température d'un pneu est déterminée pour un pneu gonflé correctement et non surchargé. Une vitesse excessive, une pression de pneu trop basse et une charge trop élevée peuvent entraîner, séparément ou de manière combinée, une sur-

chauffe des pneus, voire même une défaillance.

- Tenez compte des pressions de pneu recommandées et contrôlez régulièrement la pression de chacun des pneus, y compris celle de la roue de secours.
- Si nécessaire, corrigez la pression de pneu.

Les classes de température sont A (la plus élevée), B et C. Elles correspondent à la résistance du pneu à l'échauffement et à sa capacité à dissiper la chaleur lors de tests réalisés sur une roue spécifique dans des conditions contrôlées en laboratoire. Une température élevée constante peut endommager le matériau du pneu et réduire sa durée de vie. Des températures excessives peuvent par ailleurs provoquer une défaillance soudaine du pneu. La classe C correspond aux performances que tous les pneus pour voitures particulières doivent offrir conformément aux directives du ministère des Transports américain.

### DOT, numéro d'identification du pneu (TIN)

Conformément aux réglementations américaines sur les pneus, tout fabricant de pneus ou toute entreprise de rechapage doit inscrire un numéro d'identification à l'intérieur ou sur le flanc de chaque pneu produit ou rechapé.

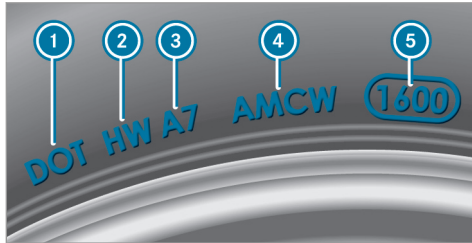

i Les données indiquées sur l'illustration figurent à titre d'exemple.

Le numéro d'identification du pneu est univoque et comprend les éléments suivants:

- **DOT (ministère des Transports)** : la marque de fabrique ❶ indique que le pneu répond

aux exigences du ministère des transports américain.

- **Code d'identification du fabricant** : le code d'identification du fabricant ❷ donne des informations relatives au fabricant du pneu. Les pneus neufs possèdent une identification composée de deux symboles. Les pneus rechapés possèdent une identification composée de quatre symboles. Pour de plus amples informations sur les pneus rechapés, voir (→ page 347).
- **Dimensions de pneu** : l'inscription ❸ se réfère aux dimensions du pneu.
- **Code du type de pneu** : le code du type de pneu ❹ peut être utilisé par le fabricant pour désigner les caractéristiques particulières du pneu.
- **Date de fabrication** : la date de fabrication ❺ donne des informations sur l'âge du pneu. Les 1er et 2e chiffres indiquent la semaine de l'année et les 3e et 4e chiffres l'année de fabrication («3208» correspond par exemple à la 32e semaine de l'année 2008).

### Indications relatives à la charge maximale des pneus



i Les données indiquées sur l'illustration figurent à titre d'exemple.

La charge maximale du pneu ❶ correspond au poids maximal pour lequel un pneu a été homologué.

Les pneus ne doivent pas être soumis à une charge supérieure à la charge maximale autorisée. La charge maximale autorisée figure sur la plaque d'information sur les pneus et le chargement qui se trouve sur le montant B côté conducteur (→ page 334).

### Remarques relatives à la pression de pneu maximale



i Les données indiquées sur l'illustration figurent à titre d'exemple.

La pression de pneu maximale autorisée ① pour laquelle un pneu a été homologué ne doit jamais être dépassée.

### Indications relatives à la composition du pneu



i Les données indiquées sur l'illustration figurent à titre d'exemple.

Ces indications décrivent le type de tissus et le nombre de couches au niveau du flanc ① et sous les sculptures ②.

### Dimensions des pneus, capacité de charge, indice de vitesse et code de charge

**⚠ ATTENTION** Risque d'accident en cas de dépassement de la capacité de charge des pneus ou de l'indice de vitesse autorisé

Un dépassement de la capacité de charge des pneus indiquée ou de l'indice de vitesse autorisé peut endommager les pneus et provoquer leur éclatement.

- ▶ Montez uniquement des pneus dont les dimensions et le type sont agréés pour votre type de véhicule.
- ▶ Veillez à respecter la capacité de charge des pneus requise pour votre véhicule et l'indice de vitesse.



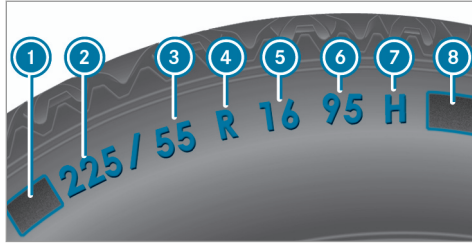

- ① Lettre préfixe
- ② Largeur nominale du pneu en millimètres
- ③ Rapport hauteur/largeur en %
- ④ Code du pneu
- ⑤ Diamètre de la jante
- ⑥ Indice de charge
- ⑦ Indice de vitesse
- ⑧ Code de charge

❗ Les données indiquées sur l'illustration figurent à titre d'exemple.

Pour de plus amples informations sur l'interprétation des données relatives aux pneus, adressez-vous également à un atelier qualifié.

#### Lettre préfixe ①:

- Aucune: pneu pour voitures particulières répondant aux normes de fabrication européennes.
- «P»: pneu pour voitures particulières répondant aux normes de fabrication américaines.
- «LT»: pneu pour utilitaires légers répondant aux normes de fabrication américaines.
- «T»: roue de secours compacte avec une pression de pneu élevée conçue exclusivement pour une utilisation temporaire en cas d'urgence.

#### Rapport hauteur/largeur ③:

Rapport dimensionnel entre la hauteur et la largeur du pneu, exprimé en pourcentage (hauteur du pneu divisée par la largeur du pneu).

#### Code du pneu ④ (type de construction du pneu):

- «R»: pneu à carcasse radiale
- «D»: pneu à carcasse diagonale
- «B»: pneu à carcasse diagonale ceinturée

- «ZR»: pneu à carcasse radiale dont la vitesse maximale est supérieure à 149 mph (240 km/h) (en option)

#### Diamètre de la jante ⑤:

Diamètre du siège de talon (non le diamètre du rebord de jante). Le diamètre de la jante est exprimé en pouces (in).

#### Indice de charge ⑥:

Code numérique indiquant la capacité maximale de charge d'un pneu («91» correspond par exemple à une charge maximale de 1 356 lb (615 kg)).

La capacité de charge du pneu doit correspondre à au moins la moitié de la charge sur essieu autorisée du véhicule. Les pneus ne doivent pas être soumis à une charge supérieure à la charge maximale autorisée.

Voir également:

- Charge maximale autorisée sur la plaque d'information sur les pneus et le chargement (→ page 334)
- Charge maximale des pneus (→ page 341)
- Code de charge

**Indice de vitesse 7 :**

Indique la vitesse maximale autorisée pour le pneu.

- ① Un limiteur de vitesse électronique empêche que votre véhicule ne dépasse une vitesse de 130 mph (210 km/h).

Assurez-vous que vos pneus possèdent l'indice de vitesse requis. Pour obtenir des informations sur l'indice de vitesse requis, adressez-vous à un point de service Mercedes-Benz.

**Pneus été**

Indice	Classe de vitesse
Q	jusqu'à 100 mph (160 km/h)
R	jusqu'à 106 mph (170 km/h)
S	jusqu'à 112 mph (180 km/h)
T	jusqu'à 118 mph (190 km/h)
H	jusqu'à 130 mph (210 km/h)

<sup>1</sup> Indication «ZR» dans le code du pneu.

<sup>2</sup> Ou «M+S  » pour les pneus hiver.

Indice	Classe de vitesse
V	jusqu'à 149 mph (240 km/h)
W	jusqu'à 168 mph (270 km/h)
Y	jusqu'à 186 mph (300 km/h)
ZR...Y <sup>1</sup>	jusqu'à 186 mph (300 km/h)
ZR...(..Y) <sup>1</sup>	supérieure à 186 mph (300 km/h)
ZR <sup>1</sup>	supérieure à 149 mph (240 km/h)

- L'indication de la classe de vitesse en tant qu'indice «ZR» dans le code du pneu ④ est optionnelle pour les pneus jusqu'à 186 mph (300 km/h).
- Si vos pneus comportent l'indication «ZR» en tant que code du pneu ④ et qu'aucun indice de vitesse ⑦ n'est indiqué, adressez-vous au fabricant des pneus pour déterminer la vitesse maximale.

- Si l'indice de charge ⑥ et l'indice de vitesse ⑦ sont placés entre parenthèses, cela signifie que la vitesse maximale du pneu est supérieure à 186 mph (300 km/h). Pour toute question relative à la détermination de la vitesse maximale, adressez-vous au fabricant des pneus.

**Pneus toutes saisons et pneus hiver**

Indice	Classe de vitesse
Q M+S <sup>2</sup>	jusqu'à 100 mph (160 km/h)
T M+S <sup>2</sup>	jusqu'à 118 mph (190 km/h)
H M+S <sup>2</sup>	jusqu'à 130 mph (210 km/h)
V M+S <sup>2</sup>	jusqu'à 149 mph (240 km/h)

Les pneus hiver portent un symbole représentant un flocon de neige  et répondent aux exigences spécifiques de motricité sur la neige définies par l'Association des manufacturiers du caoutchouc RMA (Rubber Manufacturers Asso-

ciation) et l'Association canadienne de l'industrie du caoutchouc RAC (Rubber Association of Canada).

#### Code de charge :

- Aucune spécification: pneu ayant une capacité de charge normale (SL)
- «XL» ou «Extra Load»: pneu ayant une capacité de charge supérieure ou pneu renforcé
- «Light Load»: pneu ayant une faible capacité de charge
- «C», «D», «E»: plage de charge en fonction de la charge maximale que le pneu peut supporter à une pression déterminée

#### Définitions des termes relatifs aux pneus et au chargement

**Structure et composition du pneu :** décrit le nombre de couches/nappes en caoutchouc qui constituent la bande de roulement de pneu et les flancs. Celles-ci sont fabriquées à partir d'acier, de nylon, de polyester et d'autres matériaux.

**Bar :** unité métrique pour la pression de pneu. 14,5038 livres par pouce carré (psi) et 100 kilopascals (kPa) correspondent à 1 bar.

**DOT (ministère des Transports) :** les pneus portant l'identification DOT répondent aux exigences du ministère des Transports américain.

**Poids moyen des occupants du véhicule :** 150 lb (68 kilogrammes) multiplié par le nombre d'occupants autorisés à bord du véhicule.

**Standards uniformes de classification de la qualité des pneus :** standards uniformes de classification de la qualité des pneus reposant sur le profil des sculptures, la motricité et la tenue en température. L'évaluation menant à la classification est effectuée par le fabricant selon des consignes de test édictées par le gouvernement américain. La classification correspondante est indiquée sur le flanc du pneu.

**Pression de pneu recommandée :** la pression de pneu recommandée correspond à la pression des pneus montés départ usine sur votre véhicule.

La plaque d'information sur les pneus et le chargement contient les pressions de pneu recom-

mandées pour des pneus froids (charge et vitesse maximales autorisées du véhicule atteintes).

Le tableau de pression des pneus contient les pressions de pneu recommandées pour des pneus froids pour différentes conditions d'utilisation du véhicule (charge et/ou vitesse).

**Augmentation du poids du véhicule due aux équipements optionnels :** poids cumulé incluant tous les équipements de série et optionnels qui sont disponibles pour le véhicule, indépendamment du fait qu'ils soient montés ou non.

**Jante :** partie de la roue sur laquelle est monté le pneu.

**GAWR (charge maximale sur essieu autorisée) :** le GAWR correspond à la charge maximale autorisée sur l'essieu. La charge effective sur essieu ne doit jamais dépasser la charge maximale sur essieu autorisée. La charge maximale sur essieu autorisée figure sur la plaque signalétique du véhicule qui se trouve sur le montant B côté conducteur.

**Indice de vitesse** : l'indice de vitesse est mentionné dans la désignation du pneu. Il indique la plage de vitesse autorisée pour un pneu.

**GVW (poids total)** : le poids total prend en compte le poids du véhicule ainsi que le carburant, l'outillage, la roue de secours, les accessoires montés, les passagers, les bagages et éventuellement la charge sur timon. Le poids total ne doit jamais dépasser le PTAC (GVWR) qui figure sur la plaque signalétique du véhicule située sur le montant B côté conducteur.

**GVWR (PTAC)** : le GVWR correspond au poids total maximal autorisé du véhicule chargé (poids du véhicule incluant tous les accessoires, les passagers, le carburant, les bagages et éventuellement la charge sur timon). Le PTAC figure sur la plaque signalétique du véhicule qui se trouve sur le montant B côté conducteur.

**Poids maximal du véhicule chargé** : le poids maximal correspond au poids à vide du véhicule plus le poids des accessoires, la charge utile maximale et le poids des équipements optionnels montés d'usine.

**Kilopascal (kPa)** : unité métrique pour la pression de pneu. 6,9 kPa correspondent à 1 psi. Une autre unité permettant d'exprimer la pression de pneu est le bar. 100 kilopascals (kPa) correspondent à 1 bar.

**Code de charge** : en plus de l'indice de charge, le flanc du pneu peut porter un code de charge. Celui-ci donne des précisions sur la capacité de charge du pneu.

**Poids à vide** : poids d'un véhicule avec équipement de série et fluides (carburant, huile et liquide de refroidissement au niveau maximum). Le cas échéant, le poids indiqué prend également en compte le climatiseur ainsi que les équipements optionnels, mais pas les passagers ni les bagages.

**Charge maximale des pneus** : la charge maximale du pneu correspond au poids maximal (exprimé en kg ou en lb) pour lequel un pneu a été homologué.

**Pression de pneu maximale autorisée** : pression de pneu maximale autorisée pour un pneu.

**Charge maximale par pneu** : charge maximale sur un pneu. Elle se calcule à partir de la charge maximale sur essieu divisée par deux.

**PSI (pounds per square inch)** : unité de mesure standard pour la pression de pneu.

**Rapport hauteur/section** : rapport entre la hauteur et la largeur du pneu, exprimé en pourcentage.

**Pression de pneu** : pression qui agit de l'intérieur vers l'extérieur du pneu sur chaque pouce carré. La pression est exprimée en livres par pouce carré (psi), en kilopascals (kPa) ou en bars. La pression de pneu doit être corrigée uniquement lorsque les pneus sont froids.

**Pression des pneus froids** : les pneus sont froids lorsque le véhicule est resté immobilisé pendant au moins 3 heures sans que les pneus aient été exposés au rayonnement solaire et que vous avez parcouru moins de 1 mile (1,6 km).

**Bande de roulement de pneu** : partie du pneu en contact avec la route.

**Talon de pneu** : le talon de pneu sert à maintenir le pneu sur la jante. Afin d'éviter que la lon-

gueur du pneu ne varie sur le pourtour de la jante, le bourrelet contient plusieurs tringles.

**Flanc** : partie du pneu située entre les sculptures et le talon.

**Poids des équipements optionnels** : poids cumulé des équipements optionnels pesant plus que les pièces de série qu'ils remplacent et plus de 5 lb (2,3 kg). Ces équipements optionnels, tels que le système de freinage haute performance, le correcteur de niveau, la galerie de toit ou la batterie haute performance, ne sont pas compris dans le poids à vide ni dans le poids des accessoires.

**TIN (numéro d'identification du pneu)** : numéro d'identification univoque grâce auquel un fabricant de pneus peut, en cas de rappel de produits par exemple, identifier les pneus concernés et retrouver les acquéreurs. Le numéro d'identification du pneu se compose du code d'identification du fabricant, des dimensions de pneu, du code du type de pneu et de la date de fabrication.

**Indice de charge** : l'indice de charge est un code indiquant la capacité maximale de charge d'un pneu.

**Motricité** : adhérence entraînée par le frottement du pneu sur la chaussée.

**Indicateur d'usure** : fines baguettes (barrettes d'usure) réparties sur la bande de roulement de pneu. Lorsque les sculptures de pneu sont à la hauteur des baguettes, la limite d'usure de 1/16 in (1,6 mm) est atteinte.

**Répartition des occupants du véhicule** : répartition des occupants du véhicule sur les places prévues.

**Limite totale de charge** : charge nominale et charge des bagages plus 150 lb (68 kg) multiplié par le nombre de places dans le véhicule.

### Changement de roue

#### Remarques relatives au choix, au montage et au remplacement des pneus

Pour obtenir des informations sur les combinaisons jantes/pneus autorisées, adressez-vous à un point de service Mercedes-Benz.

**⚠ ATTENTION** Risque d'accident en cas de dimensions incorrectes des roues et des pneus

Si vous montez des roues et des pneus de dimensions incorrectes, les freins de roue ou les composants de la suspension de roue risquent d'être endommagés.

► Remplacez toujours les roues et les pneus par des roues et des pneus ayant les mêmes spécifications que les pièces d'origine.

Dans le cas des roues, soyez attentif aux points suivants:

- Désignation
- Type

Dans le cas des pneus, soyez attentif aux points suivants:

- Désignation
- Fabricant
- Type

**A ATTENTION** Risque d'accident en cas de dépassement de la capacité de charge des pneus ou de l'indice de vitesse autorisé

Un dépassement de la capacité de charge des pneus indiquée ou de l'indice de vitesse autorisé peut endommager les pneus et provoquer leur éclatement.

- ▶ Montez uniquement des pneus dont les dimensions et le type sont agréés pour votre type de véhicule.
- ▶ Veillez à respecter la capacité de charge des pneus requise pour votre véhicule et l'indice de vitesse.

**I REMARQUE** Endommagement du véhicule et des pneus dû à l'utilisation de pneus d'un type et de dimensions non agréés

Pour des raisons de sécurité, utilisez uniquement des pneus, des jantes et des accessoires agréés spécialement par Mercedes-Benz pour votre véhicule.

Ces pneus sont spécialement adaptés aux systèmes de régulation, tels que l'ABS ou l'ESP®, et portent l'une des désignations suivantes:

- MO = Mercedes-Benz Original
- MOE = Mercedes-Benz Original Extended (pneus avec aptitude au roulage à plat, uniquement pour certaines jantes)
- MO1 = Mercedes-Benz Original (uniquement certains pneus AMG)

Sinon, cela risque d'entraîner une dégradation du comportement du véhicule, par exemple du point de vue de la tenue de route, des bruits de roulement et de la consommation. En outre, d'autres dimensions de pneus peuvent entraîner sous charge un frottement des pneus contre la carrosserie ou les éléments de l'essieu. Les pneus ou le véhicule peuvent être endommagés.

Utilisez uniquement les pneus, les jantes et les accessoires qui ont été testés et recommandés par Mercedes-Benz.

**I REMARQUES** Sécurité de marche compromise en cas d'utilisation de pneus rechapés

Les pneus rechapés ne sont ni testés ni recommandés par Mercedes-Benz étant donné que les détériorations antérieures ne sont pas toujours détectées au rechapage. La sécurité de marche ne peut donc pas être garantie.

- ▶ Ne montez aucun pneu d'occasion dont vous ne connaissez pas l'utilisation antérieure.

**I REMARQUE** Risque d'endommagement des jantes et des pneus en cas de franchissement d'obstacles

Les pneus des roues de grande taille sont de plus petite section. Plus le ratio des pneus est petit, plus le risque d'endommagement des jantes et des pneus en cas de franchissement d'obstacles est grand.

- ▶ Évitez les obstacles ou franchissez-les avec une prudence extrême.

**!** **REMARQUE** Endommagement des composants électroniques dû à l'utilisation de démonte-pneus

**Véhicules équipés du système de contrôle de la pression des pneus** : la roue est munie de composants électroniques. Ne placez aucun démonte-pneu à proximité de la valve.

Sinon, les composants électroniques risquent d'être endommagés.

- ▶ Faites toujours remplacer les pneus par un atelier qualifié.

**!** **REMARQUE** Endommagement des pneus été lorsque la température ambiante est basse

Si vous utilisez des pneus été lorsque la température ambiante est basse, cela risque d'entraîner la formation de fissures si bien

que les pneus peuvent être irrémédiablement endommagés.

- ▶ Lorsque la température est inférieure à 45 °F (7 °C), utilisez des pneus M+S.

L'utilisation d'accessoires non agréés par Mercedes-Benz pour votre véhicule ou une utilisation incorrecte peuvent compromettre la sécurité de fonctionnement de votre véhicule.

Avant tout achat et utilisation d'accessoires non agréés, renseignez-vous auprès d'un atelier qualifié sur les points suivants:

- Adéquation
- Dispositions légales
- Recommandations d'usine

**!** **ATTENTION** Risque d'accident avec les pneus sport

Dans le cas des pneus sport, les sculptures spéciales des pneus combinées à un mélange de gomme optimisé entraînent un risque accru de dérapage et d'aquaplanage sur chaussée humide ou mouillée.

L'adhérence des pneus diminue nettement à mesure que la température extérieure et la température de service des pneus baissent.

- ▶ Activez l'ESP® et adaptez votre style de conduite.
- ▶ Lorsque la température extérieure est inférieure à 50 °F (10 °C), utilisez des pneus M+S.

Lors du choix, du montage et du remplacement des pneus, tenez compte des points suivants:

- Ne montez que des jantes et des pneus de même type, de même modèle (pneus été, pneus hiver, pneus MOExtended) et de même marque.
- Montez uniquement des jantes de même taille sur un essieu (côté gauche et côté droit).

Des exceptions ne sont permises qu'en cas de crevaison pour le trajet jusqu'à l'atelier qualifié.

- Ne montez que des pneus adaptés au type de jante.

- **Véhicules équipés du système de contrôle de la pression des pneus** : toutes les roues montées doivent être équipées de capteurs opérationnels pour le système de contrôle de la pression des pneus.
- Lorsque la température est inférieure à 45 °F (7 °C), montez des pneus hiver ou des pneus toutes saisons portant le sigle M+S sur toutes les roues.

Lorsque les conditions de circulation sont hivernales, les pneus hiver sur lesquels figure un symbole supplémentaire représentant un flocon de neige  à côté du sigle M+S sont en mesure d'offrir la meilleure adhérence qui soit.

- Dans le cas des pneus M+S, montez uniquement des pneus de même profil.
- Respectez la vitesse maximale autorisée pour les pneus M+S montés.

Si elle est inférieure à celle du véhicule, une étiquette de rappel correspondante doit être placée dans le champ de vision du conducteur.

- Lorsque votre véhicule est équipé de pneus neufs, roulez à vitesse modérée pendant les 60 premiers miles (100 premiers kilomètres).
- Remplacez les pneus au plus tard au bout de 6 ans, indépendamment de leur degré d'usure.
- **En cas de passage à des pneus ne convenant pas pour le roulage à plat** : départ usine, les véhicules équipés de pneus MOExtended ne disposent pas du kit anticrevaison TIREFIT. Si vous montez des pneus qui ne conviennent pas pour le roulage à plat (des pneus hiver, par exemple), équipez le véhicule d'un kit anticrevaison TIREFIT.

Pour de plus amples informations sur les jantes et les pneus, adressez-vous à un atelier qualifié. Tenez également impérativement compte des thèmes associés suivants :

- Remarques sur la pression de pneu (→ page 326)
- Plaque d'information sur les pneus et le chargement (→ page 334)

- Dimensions des pneus, capacité de charge, indice de vitesse et code de charge (→ page 342)
- Tableau de pression des pneus (→ page 328)
- Remarques relatives à la roue de secours compacte (→ page 357)

#### Remarques relatives à la permutation des roues

**⚠ ATTENTION** Risque d'accident en cas de dimensions différentes des roues

La permutation des roues avant et arrière alors que les jantes ou les pneus sont de dimensions différentes peut compromettre fortement le comportement routier du véhicule.

Par ailleurs, les freins à disques ou les composants de la suspension de roue risquent d'être endommagés.

► Permutez donc uniquement les roues avant et arrière lorsque les jantes et les pneus sont de dimensions identiques.



Les roues avant et arrière s'usent de manière différente:

- Les roues avant s'usent plus fortement au niveau de l'épaule du pneu.
- Les roues arrière s'usent plus fortement au milieu du pneu.

Si les roues du véhicule sont toutes de même taille, vous pouvez permuter les pneus aux intervalles spécifiés dans le carnet de garantie du fabricant de pneus qui se trouve dans les documents du véhicule. Si vous ne possédez pas de carnet de garantie, permuter les pneus tous les 3 000 à 6 000 miles (5 000 à 10 000 km), en fonction de leur degré d'usure. Ne changez pas le sens de rotation des pneus.

Tenez compte pour cela des instructions et des consignes de sécurité relatives au changement de roue.

### Remarques concernant le stockage des roues

- Stockez les roues démontées dans un endroit frais et sec, si possible à l'abri de la lumière.
- Protégez les pneus de l'huile, de la graisse et du carburant.

### Vue d'ensemble de l'outillage de changement de roue

A l'exception de quelques véhicules destinés à certains pays, les véhicules ne sont pas équipés d'un outillage de changement de roue. Renseignez-vous auprès d'un atelier qualifié pour savoir quels sont les outils nécessaires et agréés pour effectuer un changement de roue sur votre véhicule.

L'outillage nécessaire au changement de roue peut, par exemple, comprendre les éléments suivants:

- Cric
- Cale
- Clé démonte-roue

- Goujon de centrage

L'outillage de changement de roue se trouve dans la trousse à outils ① dans le coffre.

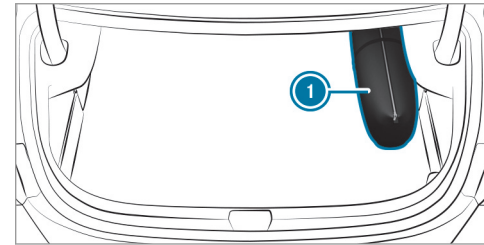

- ① Trousse à outils

### Dépliage de la cale pliante

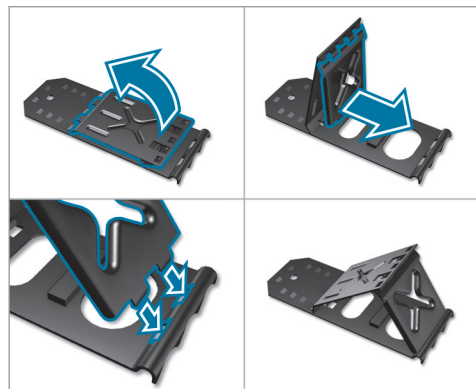

### Préparation du véhicule pour un changement de roue

#### Conditions requises

- L'outillage de changement de roue nécessaire est disponible. Si votre véhicule n'est pas équipé de l'outillage de changement de

roue, renseignez-vous auprès d'un atelier qualifié pour savoir quel outillage est adapté.

- Le véhicule ne se trouve pas sur un terrain en pente.
- Le véhicule est à l'arrêt sur un sol stable, plat et non glissant.

- ▶ Serrez manuellement le frein de stationnement électrique.
- ▶ Placez les roues avant en ligne droite.
- ▶ **Véhicules équipés d'une boîte automatique :** mettez la boîte de vitesses sur **P**.
- ▶ Arrêtez le moteur.
- ▶ Assurez-vous que vous ne pouvez pas démarrer le moteur.
- ▶ Placez une cale ou un autre objet approprié devant et derrière la roue diagonalement opposée à la roue à remplacer.
- ▶ Si nécessaire, enlevez les chapeaux de roue (→ page 352).
- ▶ Levez le véhicule (→ page 353).

### Dépose et pose des chapeaux de roue

#### Conditions requises

- Le véhicule est prêt pour le changement de roue (→ page 352).

#### Véhicules équipés de jantes acier

L'enjoliveur de roue masque les vis de roue. Avant de pouvoir dévisser les vis de roue, il faut enlever l'enjoliveur de roue.

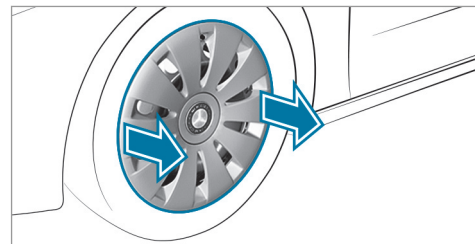

- ▶ **Dépose :** saisissez l'enjoliveur de roue par 2 des ouvertures et retirez-le avec précaution.

### Cache-moyeux en plastique

- ▶ **Dépose** : tournez le cache central du cache-moyeu vers la gauche, puis enlevez le cache-moyeu.
- ▶ **Pose** : assurez-vous que le cache central du cache-moyeu est tourné vers la gauche.
- ▶ Mettez le cache-moyeu en place et tournez le cache central vers la droite jusqu'à ce qu'il s'encliquette de manière audible.

### Levage du véhicule lors d'un changement de roue

#### Conditions requises

- Personne ne se trouve dans le véhicule.
- Le véhicule doit être prêt pour le changement de roue (→ page 352).
- Les chapeaux de roue sont déposés (→ page 352).

Remarques importantes relatives à l'utilisation du cric :

- Pour soulever le véhicule, utilisez uniquement le cric testé et agréé par Mercedes-Benz pour votre véhicule.
- Le cric n'est prévu que pour soulever le véhicule pendant une durée limitée et n'est pas conçu pour effectuer des travaux de maintenance sous le véhicule.
- Le cric doit reposer sur une surface plane, ferme et non glissante. Si nécessaire, utilisez un support large, plat et antidérapant qui puisse supporter la charge.
- Le pied du cric doit se trouver directement en dessous du point d'appui.

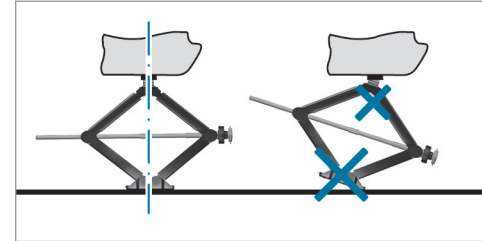

Règles de conduite lorsque le véhicule est soulevé :

- Ne mettez jamais vos mains ou vos pieds sous le véhicule.
- Ne vous glissez jamais sous le véhicule.
- Ne démarrez pas le moteur et ne desserrez pas le frein de stationnement électrique.
- N'ouvrez ou ne fermez aucune porte ni le couvercle de coffre.

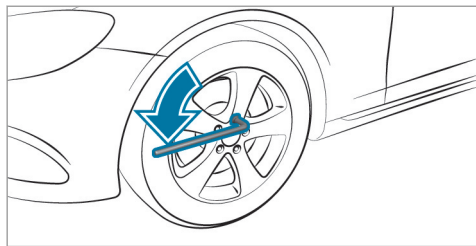

▶ A l'aide de la clé démonte-roue, dévissez les vis de la roue à changer de 1 tour environ. Ne dévissez pas complètement les vis.

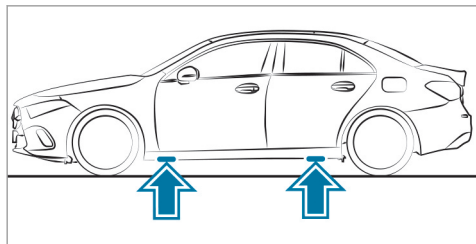

Position des points d'appui du cric

**⚠ ATTENTION** Risque de blessure en cas de placement incorrect du cric

Si vous ne placez pas le cric correctement sous le point d'appui prévu à cet effet sur le véhicule, le cric risque de glisser lorsque le véhicule est soulevé.

▶ Placez le cric uniquement sous le point d'appui prévu à cet effet sur le véhicule. Le pied du cric doit se trouver directement en dessous du point d'appui sur le véhicule.

**! REMARQUE** Dommages sur le véhicule dus au cric

Si vous ne placez pas le cric sous les points d'appui prévus à cet effet, vous risquez d'endommager le véhicule.

▶ Placez uniquement le cric sous les points d'appui prévus à cet effet.

▶ Prenez la clé polygonale à cliquet dans l'outil-  
lage de changement de roue et emboîtez-la

dans l'écrou hexagonal du cric de manière à ce que l'inscription «AUF» soit visible.

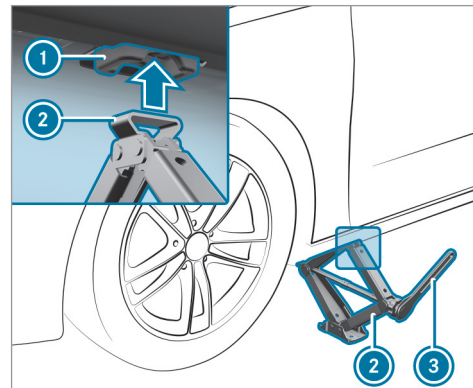

▶ Mettez le cric ② en place sous le point d'appui ①.

ⓘ Lorsqu'un pneu est entièrement dégonflé, il peut arriver que le cric ne puisse pas être placé sous le point d'appui ①. Dans ce cas, déchargez le véhicule.

- ▶ Tournez la clé polygonale à cliquet ③ vers la droite, jusqu'à ce que le cric ② soit parfaitement en place sous le point d'appui ① et que la surface d'appui du cric repose entièrement sur le sol.
- ▶ Continuez de tourner la clé polygonale à cliquet ③ jusqu'à ce que le pneu soit à 1,2 in (3 cm) au maximum au-dessus du sol.
- ▶ Dévissez la roue et enlevez-la (→ page 355).

### Dépose de la roue

#### Conditions requises

- Le véhicule est relevé (→ page 353).

Lors du changement de roue, évitez d'exercer une force quelconque sur les disques de frein car cela risque de compromettre le confort au freinage.

**REMARQUE** Dommages au niveau des filetages dus à des vis de roue encrassées

- ▶ Ne posez pas les vis de roue dans le sable ou dans la saleté.

- ▶ Enlevez la vis de roue qui se trouve en haut.

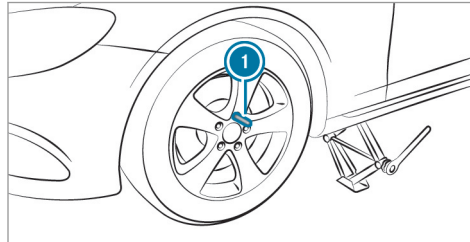

- ▶ Vissez le goujon de centrage ① dans le filet à la place de la vis de roue.
- ▶ Dévissez complètement les autres vis de roue.

- ▶ Enlevez la roue et rangez-la, si nécessaire, dans le coffre.

▶ **Remarques relatives à la dépose de la roue de secours compacte :** (→ page 357).

- ▶ Montez la nouvelle roue (→ page 355).

### Montage d'une nouvelle roue

#### Conditions requises

- La roue est déposée (→ page 355).

**ATTENTION** Risque d'accident en cas de perte d'une roue

Si les vis de roue sont huilées ou graissées, ou si le filet des vis ou des moyeux de roue est endommagé, les vis de roue peuvent se desserrer.

Vous risquez alors de perdre une roue pendant la marche.

- ▶ Ne huilez ni ne graissez jamais les vis de roue.

- ▶ Prenez immédiatement contact avec un atelier qualifié si un filet est endommagé.
- ▶ Faites remplacer les vis de roue ou les taraudages des moyeux de roue endommagés.
- ▶ Ne continuez pas de rouler.

- ▶ Tenez compte des remarques relatives au choix des pneus (→ page 347).

Dans le cas des pneus avec sens de rotation prescrit, le sens de rotation est repéré par une flèche sur le flanc du pneu. Tenez compte du sens de rotation prescrit lors du montage.

- ▶ Glissez la nouvelle roue sur le goujon de centrage et appliquez-la contre le moyeu.
- ▶ **Remarques relatives à la pose de la roue de secours compacte :** (→ page 357).

**⚠ ATTENTION** Risque de blessure lors du serrage des vis et des écrous de roue

Si vous serrez les vis ou écrous de roue alors que le véhicule est soulevé, le cric risque de glisser.

- ▶ Serrez uniquement les vis ou écrous de roue lorsque le véhicule est abaissé.

- ▶ Respectez impérativement les instructions et les consignes de sécurité relatives au « Changement de roue » (→ page 347).
- ▶ Pour des raisons de sécurité, utilisez exclusivement les vis de roue agréées pour les véhicules Mercedes-Benz et pour le type de roue monté.

**! REMARQUE** Endommagement de la peinture des jantes lors du vissage de la 1re vis de roue

Si la roue a trop de jeu lors du vissage de la 1re vis de roue, vous risquez d'endommager la peinture de la jante.

- ▶ Appuyez suffisamment la roue contre le moyeu lors du vissage de la 1re vis de roue.

- ▶ Posez les vis de roue et serrez-les légèrement et uniformément dans l'ordre indiqué, c'est-à-dire en diagonale.
- ▶ Dévissez le goujon de centrage.
- ▶ Posez la dernière vis de roue et serrez-la légèrement.
- ▶ Abaissez le véhicule (→ page 356).

### Abaissement du véhicule après un changement de roue

#### Conditions requises

- La nouvelle roue est montée (→ page 355).
- ▶ Emboîtez la clé polygonale à cliquet dans le six-pans du cric de manière à ce que l'inscription «AB» soit visible.
- ▶ **Abaissement du véhicule :** tournez la clé polygonale à cliquet du cric vers la gauche.

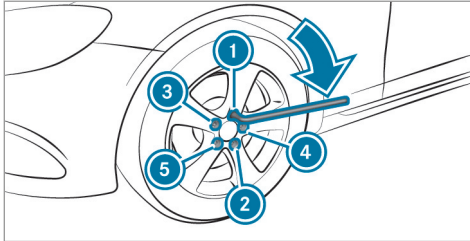

- ▶ Serrez les vis de roue uniformément dans l'ordre indiqué ① à ⑤, c'est-à-dire en diagonale.

**Couple de serrage prescrit :** 96 lb-ft (130 Nm).

**⚠ ATTENTION** Risque d'accident dû à un couple de serrage incorrect

Si les vis de roue ou les écrous de roue ne sont pas serrés au couple de serrage prescrit, les roues risquent de se détacher.

- ▶ Après un changement de roue, faites immédiatement contrôler le couple de serrage par un atelier qualifié.

- ▶ Contrôlez la pression de pneu de la roue nouvellement montée et corrigez-la si nécessaire.

- ▶ **Véhicules équipés de l'avertisseur de perte de pression des pneus :** redémarrez l'avertisseur de perte de pression des pneus (→ page 334).

**Exception :** la nouvelle roue est une roue de secours compacte.

- ▶ **Véhicules équipés du système de contrôle de la pression des pneus :** redémarrez le système de contrôle de la pression des pneus (→ page 332).

**Exception :** la nouvelle roue est une roue de secours compacte.

Tenez aussi impérativement compte du thème associé suivant:

- Remarques sur la pression de pneu (→ page 326)

### Roue de secours compacte

#### Remarques relatives à la roue de secours compacte

**⚠ ATTENTION** Risque d'accident en cas de dimensions incorrectes des jantes et des pneus

La roue de secours compacte ou la roue de secours normale et la roue à changer peuvent avoir des dimensions de jantes et de pneus ainsi qu'un type de pneus différents. Si vous montez la roue de secours compacte ou la roue de secours normale, il est possible que le comportement routier soit fortement modifié.

Pour éviter de prendre des risques, tenez compte des remarques suivantes:

- ▶ Adaptez votre style de conduite et conduisez avec prudence.
- ▶ Ne montez jamais plus d'une roue de secours compacte ou normale qui diffère de la roue à changer.

- ▶ N'utilisez que brièvement des roues de secours compactes ou normales qui diffèrent de la roue à changer.
- ▶ Ne désactivez pas l'ESP®.
- ▶ Faites remplacer les roues de secours compactes ou les roues de secours normales présentant des dimensions différentes par l'atelier qualifié le plus proche. Tenez impérativement compte des dimensions de jantes et de pneus appropriées ainsi que du type de pneus.

Tenez compte des remarques suivantes relatives à la dépose de la roue de secours compacte:

- Avant de ranger la roue de secours compacte, assurez-vous qu'il n'y a plus d'air dans le pneu.  
Le cas échéant, laissez sortir l'air.
- **Pour dégonfler le pneu** : retirez le capuchon de la valve du pneu.
- Enfoncez l'insert métallique de la valve à l'aide d'un objet pointu (un stylo, par exemple).

- Revissez le capuchon sur la valve du pneu.
- Rangez la roue de secours compacte dégonflée dans sa housse, dans le coffre (→ page 358).

Tenez compte des remarques suivantes relatives à la pose de la roue de secours compacte:

- Posez la roue de secours compacte dégonflée (→ page 355).
- Une fois la roue de secours compacte posée, gonflez-la (→ page 359).

La vitesse maximale autorisée pour rouler avec la roue de secours compacte est de 50 mph (80 km/h).

Ne montez pas de chaînes à neige sur la roue de secours compacte.

Remplacez la roue de secours compacte au plus tard au bout de 6 ans, indépendamment de son degré d'usure.

**i Véhicules équipés de l'avertisseur de perte de pression des pneus** : si vous avez monté la roue de secours compacte, il se peut que l'avertisseur de perte de pression des pneus ne fonctionne pas de façon fiable.

Redémarrez-le après avoir remplacé la roue de secours compacte par une roue normale.

Tenez également impérativement compte des thèmes associés suivants:

- Remarques sur la pression de pneu (→ page 326)
- Plaque d'information sur les pneus et le chargement (→ page 334)
- Tableau de pression des pneus (→ page 328)

### Extraction de la roue de secours compacte

La roue de secours compacte est rangée dans sa housse et fixée dans le coffre.

- ▶ Tenez compte des remarques relatives au montage des pneus (→ page 347).
- ▶ Ouvrez le coffre.
- ▶ Desserrez les sangles de fixation.
- ▶ Décrochez les mousquetons des sangles de fixation au niveau des fixations.
- ▶ Retirez la roue de secours compacte avec sa housse.



- ▶ Ouvrez la housse et sortez la roue de secours compacte.

### Gonflage de la roue de secours compacte

**! REMARQUE** Surchauffe due à une durée de fonctionnement excessive du compresseur de gonflage

- ▶ Ne faites pas fonctionner le compresseur de gonflage plus de 10 minutes sans interruption.

#### Conditions requises

- Suivez les consignes de sécurité du fabricant qui figurent sur l'autocollant apposé sur la roue de secours compacte et sur le compresseur de gonflage.
- Sortez le compresseur de gonflage de l'espace de rangement qui se trouve sous le plancher de coffre (→ page 302).



- ▶ Décollez l'autocollant ① du boîtier du compresseur de gonflage et apposez-le sur le combiné d'instruments, dans le champ de vision du conducteur.

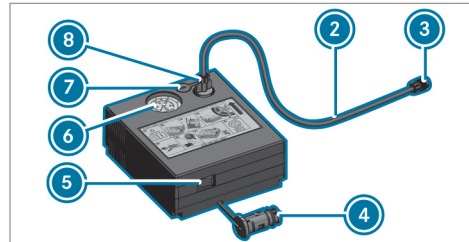

- ▶ Sortez le flexible de remplissage ② et la fiche ④ du boîtier du compresseur de gonflage.
- ▶ Enfoncez la fiche ⑧ du flexible de remplissage ② dans le raccord du compresseur de gonflage, puis tournez-la jusqu'à ce qu'elle s'encliquette. ⑧
- ▶ Dévissez le capuchon de la valve de la roue de secours compacte.
- ▶ Vissez l'écrou-raccord ③ du flexible de remplissage ② sur la valve.
- ▶ Assurez-vous que le contacteur ⑤ du compresseur de gonflage est sur 0.
- ▶ Branchez la fiche ④ dans une prise de votre véhicule.
  - Prise de l'allume-cigare: (→ page 116)
  - Prise 12 V: (→ page 116)
  - Tenez compte des remarques relatives à l'allume-cigare: (→ page 116)
  - Tenez compte des remarques relatives aux prises: (→ page 116)

- ▶ Tournez la clé en position **1** dans le contacteur d'allumage.
  - ▶ Basculez le contacteur **5** du compresseur de gonflage sur la position **I**.  
Le compresseur de gonflage se met en marche. Le gonflage du pneu commence. La pression de pneu est affichée sur le manomètre **6**.
  - ▶ Gonflez le pneu à la pression prescrite.  
La pression de pneu prescrite est indiquée sur l'autocollant apposé sur la roue de secours compacte.
  - ▶ Lorsque la pression de pneu prescrite est atteinte, basculez le contacteur **5** du compresseur de gonflage sur **0**.  
Le compresseur de gonflage s'arrête.
  - ▶ Tournez la clé en position **0** dans le contacteur d'allumage.
  - ▶ Si la pression de pneu est supérieure à la pression prescrite, appuyez sur la touche de dégonflage **7** jusqu'à ce que la pression correcte soit atteinte.
- ▶ Dévissez l'écrou-raccord **3** du flexible de remplissage **2** de la valve.
  - ▶ Revissez le capuchon sur la valve de la roue de secours compacte.
  - ▶ Rangez le flexible de remplissage **2** et la fiche **4** dans la partie inférieure du boîtier du compresseur.
  - ▶ Rangez le compresseur de gonflage dans le véhicule.

### Remarques relatives aux caractéristiques techniques

Les données mentionnées sont valables uniquement pour les véhicules avec équipement de série. Pour de plus amples informations, adressez-vous à un point de service Mercedes-Benz.

### Electronique du véhicule Emetteurs-récepteurs radio

#### Remarques relatives au montage d'émetteurs-récepteurs radio

**⚠ ATTENTION** Risque d'accident dû à des travaux effectués de manière non conforme sur les émetteurs-récepteurs radio

Si vous manipulez ou montez en post-équipement des émetteurs-récepteurs radio de façon non conforme dans le véhicule, leur rayonnement électromagnétique risque de perturber l'électronique du véhicule.

Ils risquent alors de compromettre la sécurité de fonctionnement du véhicule.

► Confiez toujours les travaux sur les appareils électriques ou électroniques à un atelier qualifié.

**⚠ ATTENTION** Risque d'accident dû à une utilisation non conforme des émetteurs-récepteurs radio

Si vous utilisez des émetteurs-récepteurs radio de façon non conforme dans le véhicule, leur rayonnement électromagnétique risque de perturber l'électronique du véhicule, par exemple

- lorsque l'émetteur-récepteur radio n'est pas raccordé à une antenne extérieure
- lorsque l'antenne extérieure n'est pas montée correctement ou qu'elle n'est pas un modèle générant peu de réflexion

Ils risquent alors de compromettre la sécurité de fonctionnement du véhicule.

► Confiez le montage de l'antenne extérieure générant peu de réflexion à un atelier qualifié.

► Lorsque vous utilisez des émetteurs-récepteurs radio dans le véhicule, reliez-les toujours à l'antenne extérieure générant peu de réflexion.

**!** **REMARQUE** Annulation de l'autorisation de mise en circulation due au non-respect des conditions d'installation et d'utilisation

Le non-respect des conditions d'installation et d'utilisation des émetteurs-récepteurs radio peut entraîner l'annulation de l'autorisation de leur mise en circulation.

- N'utilisez que des bandes de fréquences agréées.
- Tenez compte des puissances de sortie maximales autorisées dans ces bandes de fréquences.
- N'utilisez que les emplacements de montage des antennes autorisés.

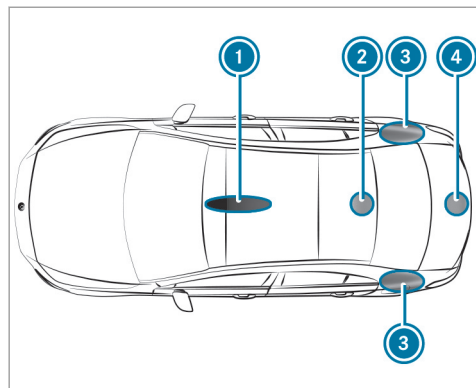

- ① Zone avant du toit
- ② Zone arrière du toit
- ③ Ailes arrière
- ④ Couvercle de coffre

Sur les véhicules équipés d'un toit ouvrant panoramique, le montage d'une antenne n'est autorisé ni dans la zone avant ni dans la zone arrière du toit.

Si vous montez une antenne au niveau des ailes arrière, nous vous recommandons de monter celle-ci en direction du milieu de la chaussée.

Pour le montage ultérieur d'émetteurs-récepteurs radio, vous devez respecter la spécification technique ISO/TS 21609 (véhicules routiers - Guide sur la compatibilité électromagnétique (CEM) pour l'installation en seconde monte d'équipements de radiotéléphonie). Respectez les dispositions légales en vigueur pour les pièces rapportées.

Si votre véhicule est équipé d'un prééquipement pour la radio, utilisez les raccords d'alimentation électrique et les raccords d'antenne prévus dans le prééquipement. Lors du montage, tenez impérativement compte des notices d'utilisation complémentaires du fabricant.

#### Puissance d'émission des émetteurs-récepteurs radio

Les puissances d'émission maximales (PEAK) au niveau de la base d'antenne ne doivent pas être supérieures aux valeurs indiquées dans le tableau suivant:

#### Bande de fréquences et puissance d'émission maximale

Bande de fréquences	Puissance d'émission maximale
Ondes courtes 3 - 54 MHz	100 W
Bande des 4 m 74 - 88 MHz	30 W
Bande des 2 m 144 - 174 MHz	50 W
Radio à ressources partagées/TETRA 380 - 460 MHz	10 W
Bande des 70 cm 420 - 450 MHz	35 W
Téléphonie mobile (2G/3G/4G)	10 W

Les appareils suivants peuvent être utilisés sans restriction dans le véhicule:

- Émetteurs-récepteurs radio ayant une puissance d'émission maximale de 100 mW
- Émetteurs-récepteurs radio émettant sur la bande de fréquences des 380 à 410 MHz et ayant une puissance d'émission maximale de 2 W (radio à ressources partagées/TETRA)
- Téléphones portables (2G/3G/4G)

Pour les bandes de fréquences suivantes, il n'existe aucune restriction pour les emplacements de montage des antennes à l'extérieur du véhicule:

- Radio à ressources partagées/TETRA
- Bande des 70 cm
- 2G/3G/4G

### Plaque signalétique du véhicule, VIN et numéro de moteur

#### Plaque signalétique du véhicule

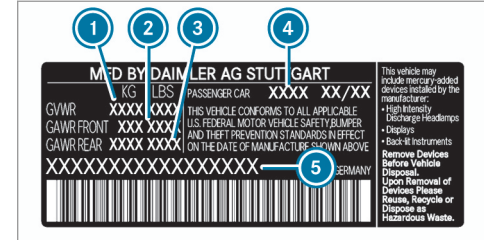
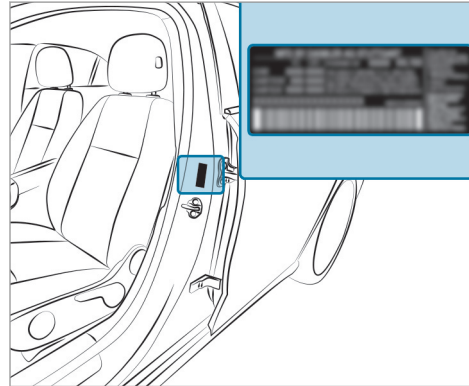

Plaque signalétique du véhicule (uniquement pour les États-Unis)

- 1 MTAC
- 2 Charge autorisée sur l'essieu avant
- 3 Charge autorisée sur l'essieu arrière
- 4 Code peinture
- 5 VIN (numéro d'identification du véhicule)

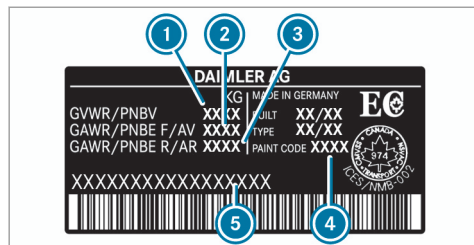

Plaque signalétique du véhicule (uniquement pour le Canada)

- ① MTAC
- ② Charge autorisée sur l'essieu avant
- ③ Charge autorisée sur l'essieu arrière
- ④ Code peinture
- ⑤ VIN (numéro d'identification du véhicule)

Le PTAC prend en compte le poids du véhicule, ainsi que toutes les personnes à bord, le carburant et le chargement. La charge maximale sur essieu autorisée correspond au poids maximal pouvant être supporté par un essieu (essieu avant ou arrière).

Ne dépassez jamais le PTAC ni la charge maximale autorisée sur les essieux avant et arrière.

### VIN, numéro de moteur et autres plaques

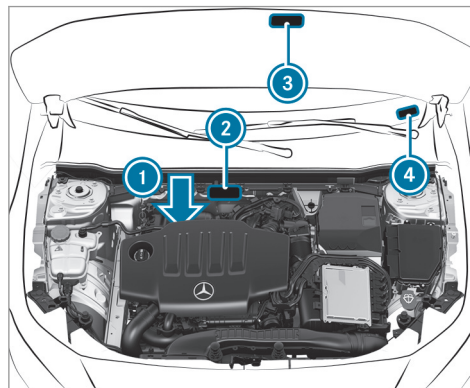

- ① Numéro de moteur gravé sur le bloc-cylindres
- ② VIN (numéro d'identification du véhicule) gravé sur la traverse

- ③ Plaque comportant des informations sur le contrôle des gaz d'échappement, y compris l'homologation d'après les normes relatives aux émissions aussi bien au niveau fédéral des Etats-Unis que pour la Californie
- ④ Etiquette comportant le VIN sur le bas du pare-brise

### Ingrédients et lubrifiants

#### Remarques relatives aux ingrédients et lubrifiants

**⚠ ATTENTION** Risque de blessure en cas de contact avec des ingrédients et lubrifiants toxiques

Les ingrédients et lubrifiants peuvent être toxiques et nocifs.

▶ Lors de l'utilisation, du stockage et de l'élimination des ingrédients et lubrifiants, tenez compte des inscriptions figurant sur les bidons d'origine.

- ▶ Conservez toujours les ingrédients et lubrifiants dans leur bidon d'origine fermé.
- ▶ Conservez toujours les ingrédients et lubrifiants hors de portée des enfants.

 **PROTECTION DE L'ENVIRONNEMENT** Pollution de l'environnement due à une élimination non conforme aux règles de protection de l'environnement

- ▶ Éliminez les ingrédients et lubrifiants dans le respect des règles de protection de l'environnement.

Les ingrédients et lubrifiants sont

- les carburants
- les lubrifiants
- le liquide de refroidissement
- le liquide de frein
- le liquide de lave-glace
- le réfrigérant du système de climatisation

Utilisez uniquement des produits agréés par Mercedes-Benz. Les dommages survenant sur le véhicule suite à l'utilisation de produits non agréés ne sont pas couverts par la garantie contractuelle Mercedes-Benz et ne donnent pas lieu à un geste commercial.

Les ingrédients et lubrifiants agréés par Mercedes-Benz sont reconnaissables à l'inscription sur le bidon:

- MB-Freigabe (par exemple MB-Freigabe 229.51)
- MB-Approval (par exemple MB-Approval 229.51)

Vous trouverez de plus amples informations sur les ingrédients et lubrifiants agréés

- dans les prescriptions Mercedes-Benz relatives aux ingrédients et lubrifiants, en indiquant la spécification
  - sur le site <http://bevo.mercedes-benz.com>
  - dans l'application Mercedes-Benz BeVo
- dans un atelier qualifié

**⚠ ATTENTION** Risque d'incendie et d'explosion dû au carburant

Les carburants sont facilement inflammables.

- ▶ Évitez impérativement d'approcher un feu ou une flamme nue, de fumer ou de provoquer des étincelles.
- ▶ Avant de ravitailler le véhicule et pour la durée du ravitaillement, coupez le contact et, le cas échéant, arrêtez le chauffage autonome.

**⚠ ATTENTION** Risque de blessure en cas de contact avec des carburants

Les carburants sont toxiques et nocifs.

- ▶ Évitez impérativement que du carburant n'entre en contact avec la peau, les yeux ou les vêtements ou qu'il ne soit ingéré.
- ▶ N'inhalez pas les vapeurs de carburant.
- ▶ Conservez les carburants hors de portée des enfants.

- ▶ Maintenez les portes et les vitres fermées pendant le ravitaillement.

En cas de contact avec du carburant, tenez compte des remarques suivantes:

- ▶ En cas de contact avec la peau, rincez immédiatement les parties touchées par le carburant avec de l'eau et du savon.
- ▶ Si du carburant est entré en contact avec les yeux, rincez-les immédiatement et soigneusement à l'eau claire. Consultez immédiatement un médecin.
- ▶ En cas d'ingestion de carburant, consultez immédiatement un médecin. Ne provoquez pas de vomissements.
- ▶ Changez immédiatement de vêtements s'ils ont été souillés par du carburant.

## Carburant

### Remarques relatives à la qualité du carburant dans le cas des véhicules équipés d'un moteur à essence

Tenez compte des remarques relatives aux ingrédients et lubrifiants (→ page 364).

#### **!** REMARQUE Dommages dus à l'utilisation du mauvais carburant

De petites quantités du mauvais carburant suffisent pour endommager le système d'alimentation en carburant, le moteur et le système de dépollution.

- ▶ Utilisez exclusivement du supercarburant à faible teneur en soufre.

Ce carburant peut contenir jusqu'à 10 % en volume d'éthanol. Votre véhicule est compatible avec le carburant E10.

N'utilisez en aucun cas les carburants suivants:

- Gazole

- Essence avec plus de 10 % en volume d'éthanol, comme l'E15, l'E85, l'E100
- Essence avec plus de 3 % en volume de méthanol, comme le M15, le M30, le M85, le M100
- Essence contenant des additifs métallifères

Si vous avez ravitaillé le véhicule par erreur avec un mauvais carburant:

- ▶ Ne mettez pas le contact.
- ▶ Prenez contact avec un atelier qualifié.

Si le carburant disponible n'est pas suffisamment désulfuré, une odeur peut se dégager.

Utilisez exclusivement des carburants dont l'indice d'octane correspond au minimum à celui indiqué sur l'étiquette de rappel située dans la trappe de réservoir (→ page 154). La puissance du moteur peut alors diminuer et la consommation de carburant augmenter.

**Si vous souhaitez atteindre la puissance maximale du moteur**, utilisez uniquement du



sans plomb dont l'indice d'octane est de 91 AKI/95 RON au minimum.

Si le carburant recommandé n'est pas disponible, vous pouvez utiliser à titre temporaire de l'essence ordinaire sans plomb avec un indice d'octane de 87 AKI/91 RON au minimum. La puissance du moteur peut alors diminuer et la consommation de carburant augmenter.

Ne ravitaillez en aucun cas le véhicule avec une essence dont l'indice RON est inférieur.

**!** **REMARQUES** Usure prématurée due à l'utilisation d'essence ordinaire sans plomb

L'utilisation d'une essence ordinaire sans plomb peut entraîner une usure plus rapide du moteur, réduire sa longévité et entraver ses performances.

Si du sans plomb 95 n'est pas disponible et que vous devez utiliser de l'essence ordinaire sans plomb:

- ▶ Ne remplissez le réservoir de carburant qu'à moitié avec de l'essence ordinaire

sans plomb et complétez dès que possible avec du sans plomb 95.

- ▶ Ne roulez pas à vitesse maximale.
- ▶ Évitez les accélérations brutales et les régimes supérieurs à 3 000 tr/min.

Vous obtiendrez de plus amples informations sur le carburant:

- dans une station-service
- dans un atelier qualifié
- sur le <http://www.mbusa.com> (uniquement pour les États-Unis)

#### Remarques relatives à l'utilisation d'additifs dans l'essence

Tenez compte des remarques relatives aux ingrédients et lubrifiants (→ page 364).

**!** **REMARQUE** Dommages dus à l'utilisation d'additifs inappropriés

De petites quantités du mauvais additif suffisent pour provoquer des dysfonctionnements.

- ▶ Ne mélangez au carburant que des additifs de nettoyage recommandés par Mercedes-Benz.

Mercedes-Benz vous recommande d'utiliser des carburants additivés de qualité.

Il peut arriver, dans certains pays, que le carburant disponible ne soit pas suffisamment additivé. Cela peut entraîner la formation de dépôts dans le système d'injection de carburant. Dans ce cas, et après avoir reçu l'accord d'un point de service Mercedes-Benz, mélangez au carburant l'additif de nettoyage recommandé par Mercedes-Benz. Suivez les instructions et respectez les proportions du mélange qui figurent sur le récipient.

### Capacité du réservoir et réserve de carburant

#### Capacité

Modèle	Capacité totale
Tous les modèles	13,4 gal (51,0 l)
Modèle	dont une réserve de
Tous les modèles	1,3 gal (5,0 l)

#### Huile moteur

##### Remarques relatives à l'huile moteur

Tenez compte des remarques relatives aux ingrédients et lubrifiants (→ page 364).



**!** **REMARQUE** Dommages au niveau du moteur dus à l'utilisation d'un mauvais filtre à huile, d'une huile inadaptée ou d'additifs

- ▶ N'utilisez aucune huile moteur et aucun filtre à huile de spécifications autres que celles qui sont expressément requises pour les intervalles de maintenance prescrits.
- ▶ Ne modifiez ni l'huile moteur ni le filtre à huile dans le but d'obtenir des intervalles de vidange ou de remplacement

plus grands que les intervalles prescrits.

- ▶ N'utilisez pas d'additifs.
- ▶ Faites remplacer l'huile moteur aux intervalles prévus.

Mercedes-Benz vous recommande de confier la vidange d'huile à un atelier qualifié.

Vous trouverez de plus amples informations sur les huiles moteur et les filtres à huile

- dans les prescriptions Mercedes-Benz relatives aux ingrédients et lubrifiants, en indiquant la spécification
  - sur le site <http://bevo.mercedes-benz.com>
  - dans l'application Mercedes-Benz BeVo
- dans un atelier qualifié

**Qualité et capacité de l'huile moteur****MB-Freigabe ou MB-Approval**

Moteurs à essence	MB-Freigabe ou MB-Approval
Tous les modèles	229.51, 229.52, 229.61, 229.71

Les valeurs suivantes sont valables pour une vidange d'huile avec remplacement du filtre à huile.

**Quantité de remplacement**

Modèle	Quantité de remplacement
Tous les modèles	5,8 US qt (5,5 l)

**Remarques relatives au liquide de frein**

Tenez compte des remarques relatives aux ingrédients et lubrifiants (→ page 364).

**⚠ ATTENTION** Risque d'accident dû à la formation de bulles de vapeur dans le système de freinage

Le liquide de frein absorbe l'humidité de l'air. En conséquence, le point d'ébullition du liquide de frein baisse. Si le point d'ébullition est trop bas, des bulles de vapeur peuvent se former dans le système de freinage en cas de forte sollicitation des freins.

L'effet de freinage s'en trouve réduit.

- ▶ Faites remplacer le liquide de frein aux intervalles prévus.

Faites remplacer régulièrement le liquide de frein par un atelier qualifié. Utilisez uniquement un liquide de frein agréé par Mercedes-Benz conforme à l'homologation MB-Freigabe ou à l'homologation MB-Approval 331.0.

Vous trouverez de plus amples informations sur le liquide de frein aux endroits suivants:

- dans les prescriptions Mercedes-Benz relatives aux ingrédients et lubrifiants

- sur le site <http://bevo.mercedes-benz.com>
- dans l'application Mercedes-Benz BeVo
- dans un atelier qualifié

**Liquide de refroidissement****Remarques relatives au liquide de refroidissement**

Tenez compte des remarques relatives aux ingrédients et lubrifiants (→ page 364).

**⚠ ATTENTION** - Risque d'incendie et de blessure lié au produit antigel

Si du produit antigel entre en contact avec les composants chauds du compartiment moteur, il risque de s'enflammer.

- ▶ Laissez refroidir le moteur avant d'ajouter du produit antigel.
- ▶ Assurez-vous que le produit antigel ne coule pas à côté de l'orifice de remplissage.

- ▶ Nettoyez soigneusement les composants souillés par du produit antigel avant de démarrer le véhicule.

**!** **REMARQUE** Dommages dus à l'utilisation d'un liquide de refroidissement inadéquat

- ▶ Utilisez uniquement un liquide de refroidissement préparé à l'avance qui offre la protection antigel souhaitée.

Vous trouverez de plus amples informations sur le liquide de refroidissement

- dans la fiche 310.1 des prescriptions Mercedes-Benz relatives aux ingrédients et lubrifiants
  - sur le site <http://bevo.mercedes-benz.com>
  - dans l'application Mercedes-Benz BeVo
- dans un atelier qualifié

**!** **REMARQUE** Surchauffe en cas de températures extérieures élevées

Si vous utilisez un liquide de refroidissement inapproprié, le système de refroidissement du moteur n'est pas suffisamment protégé contre une surchauffe ou la corrosion lorsque la température extérieure est élevée.

- ▶ Faites toujours l'appoint avec un liquide de refroidissement agréé par Mercedes-Benz.
- ▶ Tenez compte des remarques figurant dans la fiche 310.1 des prescriptions Mercedes-Benz relatives aux ingrédients et lubrifiants.

Faites remplacer régulièrement le liquide de refroidissement par un atelier qualifié.

Proportion de concentré pour produit anticorrosion et antigel dans le système de refroidissement du moteur:

- 50 % au minimum (protection antigel jusqu'à environ -35 °F (-37 °C))

- 55 % au maximum (protection antigel jusqu'à -49 °F (-45 °C))

### Capacité du liquide de refroidissement

#### Capacité

Modèle	Capacité
Tous les modèles	10,6 US qt (10,0 l)

### Remarques relatives au liquide de lave-glace

Tenez compte des remarques relatives aux ingrédients ou lubrifiants (→ page 364).

**!** **ATTENTION** Risque d'incendie- et de blessure dû au concentré de liquide de lave-glace

Le concentré de liquide de lave-glace est facilement inflammable. S'il entre en contact avec des composants brûlants du moteur ou du système d'échappement, il risque de s'enflammer.

- ▶ Veillez à ne pas verser du concentré de liquide de lave-glace à côté de l'orifice de remplissage.

**!** **REMARQUE** Endommagement au niveau de l'éclairage extérieur dû à un liquide de lave-glace inapproprié

Vous risquez d'endommager les surfaces en plastique de l'éclairage extérieur en utilisant un liquide de lave-glace inapproprié.

- ▶ Utilisez uniquement un liquide de lave-glace également compatible avec les surfaces en plastique (SummerFit MB ou WinterFit MB, par exemple).

**!** **REMARQUE** Gicleurs bouchés par un mélange de liquides de lave-glace

- ▶ Ne mélangez pas SummerFit MB et WinterFit MB avec d'autres liquides de lave-glace.

N'utilisez pas d'eau distillée ou d'eau désionisée, sinon le capteur de niveau de remplissage risque de se déclencher par erreur.

Liquide de lave-glace recommandé:

- Au-dessus du point de congélation: SummerFit MB, par exemple
- En dessous du point de congélation: WinterFit MB, par exemple

Vous trouverez les indications relatives aux proportions correctes du mélange sur le réservoir de produit antigel.

Mélangez du liquide de lave-glace à l'eau toute l'année.

### Réfrigérant

#### Remarques relatives au réfrigérant

Tenez compte des remarques relatives aux ingrédients ou lubrifiants (→ page 364).

**!** **REMARQUE** Dommages dus à l'utilisation d'un réfrigérant inadapté

Si vous utilisez un réfrigérant non agréé, le système de climatisation risque d'être endommagé.

- ▶ Utilisez uniquement le réfrigérant R-134a.

**!** **REMARQUE** Endommagement du système de climatisation dû à l'utilisation d'une huile de compresseur frigorifique inadaptée

- ▶ Utilisez uniquement une huile de compresseur frigorifique agréée par Mercedes-Benz.
- ▶ Ne mélangez pas l'huile de compresseur frigorifique agréée à une autre huile de compresseur frigorifique.

Faites toujours effectuer les travaux sur le système de climatisation par un atelier qualifié. Toutes les prescriptions en vigueur ainsi que la

## 372 Caractéristiques techniques

norme SAE J639 doivent impérativement être respectées.

La plaque d'avertissement du système de climatisation pour le type de réfrigérant et l'huile de compresseur frigorifique se situe à l'intérieur du capot moteur.

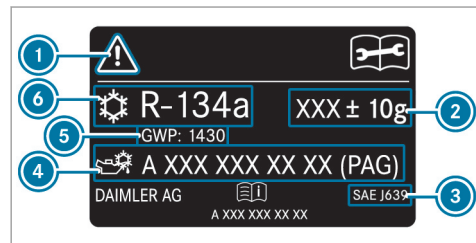

- ① Symboles pour les consignes de sécurité et de maintenance
- ② Capacité de réfrigérant
- ③ Normes en vigueur
- ④ Référence de l'huile PAG

- ⑤ Potentiel de réchauffement global (PRG) du réfrigérant utilisé
- ⑥ Type de réfrigérant

Les symboles ① indiquent:

- les dangers possibles
- que les travaux de maintenance doivent être effectués par un atelier qualifié

### Capacité de réfrigérant

### Capacité de réfrigérant et capacité d'huile PAG

Modèle	Réfrigérant
Tous les modèles	21,2 ± 0,4 oz (600 ± 10 g)

Modèle	Huile PAG
Tous les modèles	2,8 ± 0,4 oz (80 ± 10 g)

## Caractéristiques du véhicule

### Dimensions du véhicule

Les hauteurs indiquées peuvent varier en fonction

- de la monte pneumatique
- du chargement
- de l'état de la suspension
- des équipements optionnels

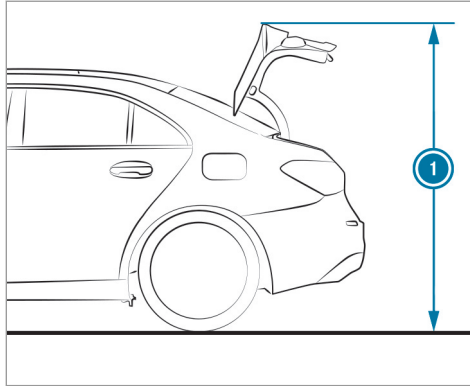

### Hauter de basculement

Modèle	<b>1</b> Hauter de basculement
Tous les modèles	68,1 in (1 729 mm)

### Dimensions du véhicule

Tous les modèles	
Longueur	179,1 in (4 549 mm)
Largeur avec rétroviseurs extérieurs déployés	78,4 in (1 992 mm)
Hauteur	57,1 in (1 451 mm)
Empattement	107,4 in (2 729 mm)
Diamètre de braquage	36,1 ft (11 m)

### Poids et charges

Concernant les données indiquées pour les différents véhicules, tenez compte des remarques suivantes:

- Les équipements optionnels augmentent le poids à vide et réduisent la charge utile.

Les valeurs manquantes n'étaient pas disponibles au moment de la clôture de la rédaction.

### Charge sur le toit

Tous les modèles	
Charge maximale sur le toit	

## Messages d'écran

### Introduction



#### Remarques relatives aux messages d'écran

Les messages d'écran apparaissent sur l'écran multifonction.

Les messages d'écran comportant une représentation graphique peuvent être représentés de manière simplifiée dans la notice d'utilisation et différer de l'affichage apparaissant sur l'écran multifonction. Les messages d'écran à haut niveau de priorité apparaissent en rouge sur l'écran multifonction. Certains messages d'écran sont accompagnés d'un signal d'alerte.

Suivez les instructions données dans les messages d'écran et tenez compte des remarques supplémentaires qui figurent dans la présente notice d'utilisation.

En outre, des symboles apparaissent pour certains messages d'écran:

-  Autres informations
-  Masquage du message d'écran

Avec le Touch-Control gauche, vous pouvez choisir un des symboles par effleurement de l'écran avec le doigt vers la gauche ou vers la droite.

Appuyez sur  pour afficher d'autres informations à ce sujet sur l'écran multifonction.

Appuyez sur  pour masquer le message d'écran.

Vous pouvez masquer les messages d'écran à faible niveau de priorité en appuyant sur la touche  ou avec le Touch-Control gauche. Les messages d'écran sont alors enregistrés dans la mémoire des messages.

Éliminez la cause d'un message d'écran le plus rapidement possible.

Les messages d'écran à haut niveau de priorité ne peuvent pas être masqués. Ces messages d'écran restent affichés sur l'écran multifonction jusqu'à ce que la cause du message d'écran ait été éliminée.

#### Affichage des messages d'écran mémorisés

Ordinateur de bord:

 Maintenance  1 message

Si aucun message d'écran n'est mémorisé, **Il n'y a aucun message** apparaît sur l'écran multifonction.

► Balayez du doigt vers le haut ou vers le bas sur le Touch-Control gauche pour faire défiler les messages d'écran.

► **Sortie de la mémoire des messages :** appuyez sur la touche .

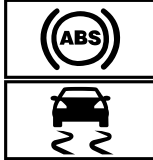

## Systèmes de sécurité

Messages sur le visuel	Causes et conséquences possibles et ► Solutions
 <p data-bbox="194 471 434 518">ne fonctionnent pas cf. notice d'utilisation</p>	<p data-bbox="526 290 859 315">* L'ABS et l'ESP® sont en panne.</p> <p data-bbox="545 326 1598 352">D'autres systèmes d'aide à la conduite et systèmes de sécurité active peuvent également être en panne.</p> <p data-bbox="545 362 1681 414">Le système de freinage continue de fonctionner avec son efficacité normale. La distance de freinage peut s'allonger dans les situations de freinage d'urgence.</p> <div data-bbox="563 435 1690 471" style="background-color: #e0e0e0; padding: 5px;"> <p data-bbox="563 440 1321 466"><b>▲ ATTENTION</b> Risque de dérapage en cas de défaut de l'ABS et de l'ESP®</p> </div> <p data-bbox="563 481 1635 533">Lorsque l'ABS et l'ESP® sont en panne, les roues peuvent se bloquer lors du freinage et l'ESP® ne peut pas stabiliser la trajectoire du véhicule.</p> <p data-bbox="563 543 1672 621">La manœuvrabilité et le comportement au freinage du véhicule sont fortement compromis. La distance de freinage peut s'allonger dans les situations de freinage d'urgence. En outre, d'autres systèmes de sécurité active sont désactivés.</p> <ul style="list-style-type: none"> <li data-bbox="563 631 933 657">► Continuez de rouler prudemment.</li> <li data-bbox="563 668 1302 694">► Faites immédiatement contrôler l'ABS et l'ESP® par un atelier qualifié.</li> </ul> <ul style="list-style-type: none"> <li data-bbox="545 720 914 745">► Continuez de rouler prudemment.</li> <li data-bbox="545 756 1108 782">► Rendez-vous immédiatement dans un atelier qualifié.</li> </ul>

Messages sur le visuel

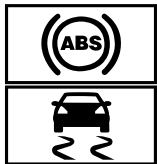

pas dispo. pr l'instant cf.  
notice d'utilisation

Causes et conséquences possibles et ► Solutions

\* L'ABS et l'ESP® ne sont pas disponibles pour le moment.

D'autres systèmes d'aide à la conduite et systèmes de sécurité active peuvent également être momentanément indisponibles.

Le système de freinage continue de fonctionner avec son efficacité normale. La distance de freinage peut s'allonger dans les situations de freinage d'urgence.

**▲ ATTENTION** Risque de dérapage en cas de défaut de l'ABS et de l'ESP®

Lorsque l'ABS et l'ESP® sont en panne, les roues peuvent se bloquer lors du freinage et l'ESP® ne peut pas stabiliser la trajectoire du véhicule.

La manœuvrabilité et le comportement au freinage du véhicule sont fortement compromis. La distance de freinage peut s'allonger dans les situations de freinage d'urgence. En outre, d'autres systèmes de sécurité active sont désactivés.

- Continuez de rouler prudemment.
- Faites immédiatement contrôler l'ABS et l'ESP® par un atelier qualifié.

► Parcourez un bref trajet légèrement sinueux à plus de 19 mph (30 km/h) en roulant prudemment.

► Si le message d'écran ne disparaît pas, rendez-vous immédiatement dans un atelier qualifié. Ce faisant, conduisez avec prudence.

## Messages sur le visuel



pas disponible pour l'instant cf. notice d'utilisation

## Causes et conséquences possibles et ► Solutions

\* L'ESP® n'est momentanément pas disponible.  
D'autres systèmes d'aide à la conduite et systèmes de sécurité active peuvent également être en panne.

**▲ ATTENTION** Risque de dérapage dû à un défaut dans l'ESP®

Si l'ESP® est en panne, il ne peut pas stabiliser la trajectoire du véhicule.® En outre, d'autres systèmes de sécurité active sont désactivés.

- Continuez de rouler prudemment.
- Faites contrôler l'ESP® par un atelier qualifié.

- Parcourez un bref trajet légèrement sinueux à plus de 19 mph (30 km/h) en roulant prudemment.
- Si le message d'écran ne disparaît pas, rendez-vous immédiatement dans un atelier qualifié. Ce faisant, conduisez avec prudence.

Messages sur le visuel



ne fonctionne pas cf.  
notice d'utilisation

Causes et conséquences possibles et ► Solutions

\* L'ESP® est en panne.

D'autres systèmes d'aide à la conduite et systèmes de sécurité active peuvent également être en panne.

Le système de freinage continue de fonctionner avec son efficacité normale. La distance de freinage peut s'allonger dans les situations de freinage d'urgence.

**▲ ATTENTION** Risque de dérapage dû à un défaut dans l'ESP®

Si l'ESP® est en panne, il ne peut pas stabiliser la trajectoire du véhicule. ® En outre, d'autres systèmes de sécurité active sont désactivés.

- Continuez de rouler prudemment.
- Faites contrôler l'ESP® par un atelier qualifié.

- Continuez de rouler prudemment.
- Rendez-vous immédiatement dans un atelier qualifié.

## Messages sur le visuel

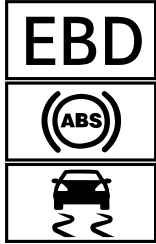

ne fonctionnent pas cf.  
notice d'utilisation

## Causes et conséquences possibles et ► Solutions

\* L'EBD, l'ABS et l'ESP® sont en panne.

D'autres systèmes d'aide à la conduite et systèmes de sécurité active peuvent également être en panne.

**▲ ATTENTION** Risque de dérapage en cas de défaut de l'EBD, l'ABS et l'ESP®

Lorsque l'EBD, l'ABS et l'ESP® sont en panne, les roues peuvent se bloquer lors du freinage et l'ESP® ne peut pas stabiliser la trajectoire du véhicule.

La manœuvrabilité et le comportement au freinage du véhicule sont fortement compromis. La distance de freinage peut s'allonger dans les situations de freinage d'urgence. En outre, d'autres systèmes de sécurité active sont désactivés.

- Continuez de rouler prudemment.
- Faites immédiatement contrôler le système de freinage par un atelier qualifié.

- Continuez de rouler prudemment.
- Rendez-vous immédiatement dans un atelier qualifié.

**Messages sur le visuel**





(uniquement pour les  
Etats-Unis)



(uniquement pour le  
Canada)

Frein stationnement Pour  
le desserrer: mettre le con-  
tact

**Causes et conséquences possibles et ► Solutions**

- \* Le voyant rouge  (uniquement pour les Etats-Unis) ou  (uniquement pour le Canada) est allumé.  
Le contact est coupé alors que vous desserrez le frein de stationnement électrique.
  - Mettez le contact.

## Messages sur le visuel



(uniquement pour les États-Unis)



(uniquement pour le Canada)

Desserrez frein stationnement

## Causes et conséquences possibles et ► Solutions

\* Le voyant rouge  (uniquement pour les États-Unis) ou  (uniquement pour le Canada) clignote.

Le frein de stationnement électrique est serré pendant la marche:

- Une des conditions pour le desserrage automatique du frein de stationnement électrique n'est pas remplie .
- Vous effectuez un freinage d'urgence avec le frein de stationnement électrique .

► Vérifiez les conditions pour le desserrage automatique du frein de stationnement électrique.

► Desserrez manuellement le frein de stationnement électrique.

### Messages sur le visuel



(uniquement pour les Etats-Unis)



(uniquement pour le Canada)

[Frein stationnement cf. notice d'utilisation](#)

### Causes et conséquences possibles et ► Solutions

\* Le voyant orange s'allume. Le frein de stationnement électrique est en panne.

#### Pour le serrer :

- Coupez le contact, puis remettez-le.
- Serrez manuellement le frein de stationnement électrique (→ page 165).

Si vous ne pouvez pas serrer le frein de stationnement électrique:

- Rendez-vous dans un atelier qualifié.
- Lorsque vous arrêtez le véhicule, immobilisez-le si nécessaire en outre pour qu'il ne puisse pas se mettre à rouler.

Le voyant orange et le voyant rouge (uniquement pour les Etats-Unis) (uniquement pour le Canada) sont allumés. Le frein de stationnement électrique est en panne.

#### Pour le desserrer :

- Coupez le contact, puis remettez-le.
- Desserrez manuellement le frein de stationnement électrique (→ page 165).

ou

- Desserrez le frein de stationnement électrique avec la fonction de desserrage automatique .

Si vous ne pouvez pas ensuite desserrer le frein de stationnement électrique:

- Ne continuez pas de rouler. Prenez contact avec un atelier qualifié.

Le voyant orange est allumé et le voyant rouge (uniquement pour les Etats-Unis) ou (uniquement pour le Canada) clignote. Le frein de stationnement électrique est en panne.



## Messages sur le visuel

## Causes et conséquences possibles et ► Solutions

Le frein de stationnement électrique n'a pas pu être serré ou desserré.



- Coupez le contact, puis remettez-le.

**Pour le serrer :**

- Desserrez manuellement le frein de stationnement électrique, puis serrez-le (→ page 165).

**Pour le desserrer :**

- Serrez manuellement le frein de stationnement électrique, puis desserrez-le.

Si le frein de stationnement électrique ne peut pas être serré ou si le voyant rouge  (uniquement pour les Etats-Unis) ou  (uniquement pour le Canada) continue de clignoter:

- Ne continuez pas de rouler. Prenez contact avec un atelier qualifié.
- Lorsque vous arrêtez le véhicule, immobilisez-le si nécessaire en outre pour qu'il ne puisse pas se mettre à rouler.

Le voyant orange  est allumé et le voyant rouge  (uniquement pour les Etats-Unis) ou  (uniquement pour le Canada) clignote pendant 10 secondes environ après le serrage ou le desserrage du frein de stationnement électrique. Ensuite, il reste allumé ou s'éteint. Le frein de stationnement électrique est en panne.

**Si l'état de charge de la batterie est trop faible :**

- Chargez la batterie.

**Pour le serrer :**

Messages sur le visuel	Causes et conséquences possibles et ► Solutions
	<ul style="list-style-type: none"><li>► Coupez le contact. Le frein de stationnement électrique est serré automatiquement.</li></ul> <p>Si le frein de stationnement électrique ne doit pas être serré, par exemple si le véhicule doit être remorqué ou passé dans une station de lavage automatique, ne coupez pas le contact. Le remorquage avec l'essieu arrière soulevé fait cependant exception.</p> <p>Si frein de stationnement électrique n'est pas serré automatiquement:</p> <ul style="list-style-type: none"><li>► Coupez le contact, puis remettez-le.</li><li>► Desserrez manuellement le frein de stationnement électrique, puis serrez-le (→ page 165).</li></ul> <p>Si vous ne pouvez alors pas serrer le frein de stationnement électrique:</p> <ul style="list-style-type: none"><li>► Rendez-vous dans un atelier qualifié.</li><li>► Lorsque vous arrêtez le véhicule, immobilisez-le si nécessaire en outre pour qu'il ne puisse pas se mettre à rouler.</li></ul> <p><b>Pour le desserrer :</b></p> <ul style="list-style-type: none"><li>► Si les conditions nécessaires au desserrage automatique sont remplies et que le frein de stationnement électrique n'est pas desserré automatiquement, desserrez manuellement le frein de stationnement électrique (→ page 165).</li></ul> <p>Si vous ne pouvez alors pas desserrer le frein de stationnement électrique:</p> <ul style="list-style-type: none"><li>► Ne continuez pas de rouler. Prenez contact avec un atelier qualifié.</li></ul>

Messages sur le visuel	Causes et conséquences possibles et ► Solutions
<div data-bbox="205 254 362 334" data-label="Image"> </div> <p data-bbox="199 342 476 391">(uniquement pour les Etats-Unis)</p> <div data-bbox="205 408 362 487" data-label="Image"> </div> <p data-bbox="199 496 399 544">(uniquement pour le Canada)</p> <p data-bbox="199 557 467 606">Contrôler niveau liquide de frein</p>	<p data-bbox="526 249 1345 272">* Il n'y a pas suffisamment de liquide de frein dans le réservoir de liquide de frein.</p> <div data-bbox="565 298 1696 329" data-label="Section-Header"> <p><b>▲ ATTENTION</b> Risque d'accident en cas de niveau de liquide de frein bas</p> </div> <p data-bbox="565 339 1641 388">Si le niveau de liquide de frein est trop bas, l'effet de freinage et donc le comportement au freinage peuvent être compromis.</p> <ul data-bbox="565 401 1650 495" style="list-style-type: none"> <li>▶ Arrêtez-vous immédiatement en tenant compte des conditions de circulation. Ne continuez pas de rouler.</li> <li>▶ Prenez contact avec un atelier qualifié.</li> <li>▶ Ne faites pas l'appoint de liquide de frein.</li> </ul> <ul data-bbox="547 523 1631 616" style="list-style-type: none"> <li>▶ Arrêtez-vous immédiatement en tenant compte des conditions de circulation. Ne continuez pas de rouler.</li> <li>▶ Ne faites pas l'appoint de liquide de frein.</li> <li>▶ Prenez contact avec un atelier qualifié.</li> </ul>
<p data-bbox="199 637 467 685">Contrôler garnitures de frein cf. notice d'utilisation</p>	<p data-bbox="526 629 1049 652">* Les garnitures de frein ont atteint la limite d'usure.</p> <div data-bbox="565 678 1696 709" data-label="Section-Header"> <p><b>▲ ATTENTION</b> Risque d'accident dû à une puissance de freinage compromise</p> </div> <p data-bbox="565 720 1631 742">Lorsque les garnitures de frein ont atteint la limite d'usure, la puissance de freinage peut être compromise.</p> <ul data-bbox="565 754 1373 813" style="list-style-type: none"> <li>▶ Continuez de rouler prudemment.</li> <li>▶ Faites immédiatement contrôler le système de freinage par un atelier qualifié.</li> </ul> <ul data-bbox="547 841 948 864" style="list-style-type: none"> <li>▶ Rendez-vous dans un atelier qualifié.</li> </ul>

Messages sur le visuel	Causes et conséquences possibles et ► Solutions
<p>Freinage d'urgence assisté Fonctionnement limité cf. notice d'utilisation</p>	<p>* <b>Véhicules équipés du Pack Assistance à la conduite</b> : le freinage d'urgence assisté actif avec fonction carrefour, l'assistant directionnel pour les manœuvres d'évitement ou le système PRE-SAFE® PLUS est en panne.  <b>Véhicules sans Pack Assistance à la conduite</b> : le freinage d'urgence assisté actif est en panne.</p> <p>► Rendez-vous dans un atelier qualifié.</p>
<p>Freinage d'urgence assisté Fonctionnement limité momentanément cf. notice d'utilisation</p>	<p>* <b>Véhicules équipés du Pack Assistance à la conduite</b> : le freinage d'urgence assisté actif avec fonction carrefour, l'assistant directionnel pour les manœuvres d'évitement ou le système PRE-SAFE® PLUS n'est momentanément pas disponible ou est partiellement disponible.  <b>Véhicules sans Pack Assistance à la conduite</b> : le freinage d'urgence assisté actif n'est momentanément pas disponible.</p> <p>Les conditions environnementales sont situées au-delà des limites système .</p> <p>► Continuez de rouler.  Dès que les conditions environnementales correspondent aux limites système, le système est de nouveau disponible.</p> <p>► Si le message d'écran ne disparaît pas, arrêtez le véhicule en tenant compte des conditions de circulation et redémarrez le moteur.</p>
<p>PRE-SAFE ne fonctionne pas cf. notice d'utilisation</p>	<p>* Les fonctions du système PRE-SAFE® sont en panne.</p> <p>► Rendez-vous dans un atelier qualifié.</p>

## Messages sur le visuel



Système retenue Défaut  
Aller à l'atelier

## Causes et conséquences possibles et ► Solutions



\* Le système de retenue est en panne .



**⚠ ATTENTION** Risque de blessure ou danger de mort dû à des dysfonctionnements au niveau du système de retenue

Lorsque le système de retenue est en panne, certains composants du système de retenue risquent de se déclencher de manière intempestive ou ne pas se déclencher comme prévu en cas d'accident. Cela peut concerner les rétracteurs de ceinture ou les airbags, par exemple.

► Faites immédiatement contrôler et réparer le système de retenue par un atelier qualifié.

Détection d'une panne du système de retenue:

- Le voyant d'alerte  du système de retenue ne s'allume pas lorsque le contact est mis.
  - Pendant la marche, le voyant d'alerte  du système de retenue est allumé en permanence ou s'allume de façon répétée.
- Rendez-vous immédiatement dans un atelier qualifié.

Messages sur le visuel	Causes et conséquences possibles et ► Solutions
 <p>avant gauche Défaut Aller à l'atelier (exemple)</p>	<p>* Le système de retenue correspondant est en panne .</p> <p><b>▲ ATTENTION</b> Risque de blessure ou danger de mort dû à des dysfonctionnements au niveau du système de retenue</p> <p>Lorsque le système de retenue est en panne, certains composants du système de retenue risquent de se déclencher de manière intempestive ou ne pas se déclencher comme prévu en cas d'accident. Cela peut concerner les rétracteurs de ceinture ou les airbags, par exemple.</p> <p>► Faites immédiatement contrôler et réparer le système de retenue par un atelier qualifié.</p> <p>Détection d'une panne du système de retenue</p> <ul style="list-style-type: none"><li>• Le voyant d'alerte  du système de retenue ne s'allume pas lorsque le contact est mis.</li><li>• Pendant la marche, le voyant d'alerte  du système de retenue est allumé en permanence ou s'allume de façon répétée.</li></ul> <p>► Rendez-vous immédiatement dans un atelier qualifié.</p>

## Messages sur le visuel



Airbag rideau gauche  
Défaut Aller à l'atelier (exemple)

## Causes et conséquences possibles et ► Solutions

\* L'airbag rideau correspondant est en panne .

**⚠ ATTENTION** Risque de blessure ou danger de mort dû à des dysfonctionnements au niveau de l'airbag rideau

Lorsque l'airbag rideau est en panne, il risque de s'activer intempestivement ou, lors d'un accident avec forte décélération du véhicule, ne pas se déclencher du tout.

► Faites immédiatement contrôler et réparer l'airbag rideau par un atelier qualifié.



► Rendez-vous immédiatement dans un atelier qualifié.

Messages sur le visuel	Causes et conséquences possibles et ► Solutions
<p>Airbag frontal passager désactivé cf. notice d'utilisation</p>	<p>* L'airbag frontal du passager et l'airbag genoux côté passager sont désactivés alors qu'un adulte ou une personne de taille correspondante occupe le siège passager. Si des forces supplémentaires s'exercent sur le siège, le système risque de mesurer un poids trop faible.</p> <div data-bbox="495 344 1646 550" style="border: 1px solid black; padding: 5px;"><p><b>▲ ATTENTION</b> - Risque de blessure ou danger de mort lorsque l'airbag passager est désactivé</p><p>Si l'airbag passager est désactivé, il ne se déclenchera pas en cas d'accident et n'est alors pas en mesure d'apporter la protection prévue.</p><p>Une personne qui se trouve sur le siège passager risque alors d'entrer en contact avec des parties de l'habitacle par exemple, notamment si elle est trop près du poste de conduite.</p><p>► Assurez-vous avant et pendant la marche que le statut de l'airbag passager est correct.</p></div> <ul style="list-style-type: none"><li>► Arrêtez-vous immédiatement en tenant compte des conditions de circulation.</li><li>► Contrôlez le statut de la désactivation automatique de l'airbag passager .</li><li>► Si nécessaire, rendez-vous immédiatement dans un atelier qualifié.</li></ul>





Messages sur le visuel	Causes et conséquences possibles et ► Solutions
<p>Airbag frontal passager activé cf. notice d'utilisation</p>	<p>* L'airbag frontal du passager et l'airbag genoux côté passager sont activés pendant la marche alors que:</p> <ul style="list-style-type: none"> <li>• un enfant, une personne de petite taille ou un objet ayant un poids inférieur au seuil de poids du système se trouve sur le siège passager</li> <li>• le siège passager est inoccupé</li> </ul> <p>Dans certains cas, le système détecte des objets ou des forces exerçant un poids supplémentaire sur le siège.</p> <p><b>▲ ATTENTION</b> Risque de blessure ou danger de mort dû à l'utilisation d'un système de retenue pour enfants alors que l'airbag passager est activé</p> <p>Si vous installez un enfant dans un système de retenue pour enfants sur le siège passager alors que l'airbag passager est activé, l'airbag passager peut se déclencher en cas d'accident. L'enfant risque d'être touché par l'airbag.</p> <p>► Assurez-vous avant et pendant la marche que le statut de l'airbag passager est correct.</p> <p>NE JAMAIS installer de système de retenue pour enfants faisant face vers l'arrière sur un siège protégé par un COUSSIN GONFLABLE frontal ACTIVÉ. Cela peut provoquer la MORT de l'ENFANT ou le BLESSER GRAVEMENT.</p> <ul style="list-style-type: none"> <li>► Arrêtez-vous immédiatement en tenant compte des conditions de circulation.</li> <li>► Contrôlez le statut de la désactivation automatique de l'airbag passager .</li> <li>► Si nécessaire, rendez-vous immédiatement dans un atelier qualifié.</li> </ul>

### Systèmes d'aide à la conduite

Messages sur le visuel	Causes et conséquences possibles et ► Solutions
 <p>Attention Assist: Faites une pause</p>	<p>* Le système ATTENTION ASSIST a détecté des signes de fatigue ou un manque de vigilance croissant chez le conducteur (→ page 208).</p> <p>► Faites une pause si nécessaire.</p>
 <p>Attention Assist ne fonctionne pas</p>	<p>* Le système ATTENTION ASSIST est en panne.</p> <p>► Rendez-vous dans un atelier qualifié.</p>
<p>Assistant de trajectoire actif pas dispo. pr l'instant cf. notice d'utilisation</p>	<p>* L'assistant de franchissement de ligne actif n'est momentanément pas disponible. Les conditions environnementales sont situées au-delà des limites système (→ page 213).</p> <p>► Continuez de rouler. Dès que les conditions environnementales correspondent aux limites système, le système est de nouveau disponible.</p>
<p>Assistant de trajectoire actif ne fonctionne pas</p>	<p>* L'assistant de franchissement de ligne actif est en panne.</p> <p>► Rendez-vous dans un atelier qualifié.</p>



Messages sur le visuel	Causes et conséquences possibles et ► Solutions
<p>Avertisseur angle mort pas dispo. pr l'instant cf. notice d'utilisation</p>	<p>* L'assistant d'angle mort n'est momentanément pas disponible.            Les limites système sont atteintes (→ page 210).</p> <ul style="list-style-type: none"> <li>► Continuez de rouler.              Dès que les causes de l'anomalie sont supprimées, le système est de nouveau disponible.</li> </ul> <p>ou</p> <ul style="list-style-type: none"> <li>► Si le message d'écran ne disparaît pas, arrêtez le véhicule en tenant compte des conditions de circulation et redémarrez le moteur.</li> <li>► Si nécessaire, nettoyez le pare-chocs arrière. Si le pare-chocs est fortement encrassé, les capteurs intégrés aux pare-chocs peuvent être en panne.</li> </ul>
<p>Avertisseur actif d'angle mort pas dispo. pr l'instant cf. notice d'utilisation</p>	<p>* L'assistant d'angle mort actif n'est momentanément pas disponible.            Les limites système sont atteintes (→ page 210).</p> <ul style="list-style-type: none"> <li>► Continuez de rouler.              Dès que les causes de l'anomalie sont supprimées, le système est de nouveau disponible.</li> <li>► Si le message d'écran ne disparaît pas, arrêtez le véhicule en tenant compte des conditions de circulation et redémarrez le moteur.</li> </ul>
<p>Avertisseur angle mort pas disponible avec une remorque cf. notice d'utilisation</p>	<p>* Lorsque vous établissez la liaison électrique avec la remorque, l'assistant d'angle mort actif n'est pas disponible.</p> <ul style="list-style-type: none"> <li>► Appuyez sur le Touch-Control gauche et confirmez le message d'écran.</li> </ul>

Messages sur le visuel	Causes et conséquences possibles et ► Solutions
Avert. actif angle mort pas disponible avec une remorque cf. notice d'utilisation	<ul style="list-style-type: none"> <li>* Lorsque vous établissez la liaison électrique avec la remorque, l'assistant d'angle mort actif n'est pas disponible.                             <ul style="list-style-type: none"> <li>► Appuyez sur le Touch-Control gauche et confirmez le message d'écran.</li> </ul> </li> </ul>
Avertisseur angle mort ne fonctionne pas	<ul style="list-style-type: none"> <li>* L'assistant d'angle mort est en panne.                             <ul style="list-style-type: none"> <li>► Rendez-vous dans un atelier qualifié.</li> </ul> </li> </ul>
Avertisseur actif d'angle mort ne fonctionne pas	<ul style="list-style-type: none"> <li>* L'assistant d'angle mort actif est en panne.                             <ul style="list-style-type: none"> <li>► Rendez-vous dans un atelier qualifié.</li> </ul> </li> </ul>
Aide au stationnement active et PARKTRONIC ne fonctionnent pas cf. notice d'utilisation	<ul style="list-style-type: none"> <li>* L'assistant de stationnement actif et l'assistant de stationnement PARKTRONIC sont en panne.                             <ul style="list-style-type: none"> <li>► Arrêtez-vous en tenant compte des conditions de circulation et redémarrez le moteur.</li> <li>► Si le message d'écran reste affiché, rendez-vous dans un atelier qualifié.</li> </ul> </li> </ul>
<div style="border: 2px solid black; padding: 5px; display: inline-block; font-weight: bold; font-size: 1.2em;">HOLD</div> désactivé	<ul style="list-style-type: none"> <li>* La fonction HOLD est désactivée parce que le véhicule dérape ou qu'une condition d'activation n'est pas remplie.                             <ul style="list-style-type: none"> <li>► Réactivez la fonction HOLD plus tard ou vérifiez les conditions d'activation de la fonction HOLD .</li> </ul> </li> </ul>
Assistant de régulation de distance actif de nouveau disponible	<ul style="list-style-type: none"> <li>* L'assistant de régulation de distance DISTRONIC actif est de nouveau disponible et peut être activé (→ page 183).</li> </ul>

Messages sur le visuel	Causes et conséquences possibles et ► Solutions
 inactif	* Lorsque vous appuyez sur la pédale d'accélérateur au-delà du réglage de l'assistant de régulation de distance DISTRONIC actif, le système passe en mode inactif (→ page 187).
 --- km/h	* Vous ne pouvez pas activer l'assistant de régulation de distance DISTRONIC actif car les conditions d'activation ne sont pas toutes remplies. ► Tenez compte des conditions d'activation de l'assistant de régulation de distance DISTRONIC actif (→ page 183).

Messages sur le visuel	Causes et conséquences possibles et ► Solutions
 <p>Pas dispo. pr l'instant Capteurs radar encrassés</p>	<p>* Les capteurs radar sont en panne. Causes possibles:</p> <ul style="list-style-type: none"><li>• Encrassement des capteurs</li><li>• Fortes précipitations</li><li>• Longs trajets interurbains sans circulation, par exemple dans le désert</li></ul> <p>Les systèmes d'aide à la conduite et systèmes de sécurité active peuvent être en panne ou momentanément indisponibles.</p> <p>Dès que les causes de l'anomalie sont supprimées, les systèmes d'aide à la conduite et systèmes de sécurité active sont de nouveau disponibles.</p> <p>Si le message d'écran ne disparaît pas:</p> <ul style="list-style-type: none"><li>► Arrêtez-vous en tenant compte des conditions de circulation.</li><li>► Nettoyez tous les capteurs .</li><li>► Redémarrez le moteur.</li></ul>

Messages sur le visuel	Causes et conséquences possibles et ► Solutions
 <p data-bbox="199 564 415 612">Pas dispo. pr l'instant Caméra encrassée</p>	<p data-bbox="528 249 1073 272">* Le champ de la caméra est réduit. Causes possibles:</p> <ul data-bbox="550 283 1147 342" style="list-style-type: none"> <li>• Encrassement du pare-brise dans le champ de la caméra</li> <li>• Fortes précipitations ou brouillard</li> </ul> <p data-bbox="543 360 1692 410">Les systèmes d'aide à la conduite et systèmes de sécurité active peuvent être en panne ou momentanément indisponibles.</p> <p data-bbox="543 420 1637 470">Dès que les causes de l'anomalie sont supprimées, les systèmes d'aide à la conduite et systèmes de sécurité active sont de nouveau disponibles.</p> <p data-bbox="543 480 938 503">Si le message d'écran ne disparaît pas:</p> <ul data-bbox="543 514 1190 573" style="list-style-type: none"> <li>► Arrêtez-vous en tenant compte des conditions de circulation.</li> <li>► Nettoyez le pare-brise.</li> </ul>
<p data-bbox="199 635 469 736">Assistant de régulation de distance actif pas dispo. pr l'instant cf. notice d'utilisation</p>	<p data-bbox="528 627 1471 650">* L'assistant de régulation de distance DISTRONIC actif n'est momentanément pas disponible.</p> <p data-bbox="543 660 1443 683">Les conditions environnementales sont situées au-delà des limites système (→ page 181).</p> <ul data-bbox="543 695 1683 772" style="list-style-type: none"> <li>► Continuez de rouler. Dès que les conditions environnementales correspondent aux limites système, le système est de nouveau disponible.</li> </ul>
<p data-bbox="199 795 458 868">Assistant de régulation de distance actif ne fonctionne pas</p>	<p data-bbox="528 788 1221 811">* L'assistant de régulation de distance DISTRONIC actif est en panne.</p> <p data-bbox="543 821 1591 844">D'autres systèmes d'aide à la conduite et systèmes de sécurité active peuvent également être en panne.</p> <ul data-bbox="543 855 949 878" style="list-style-type: none"> <li>► Rendez-vous dans un atelier qualifié.</li> </ul>

Messages sur le visuel	Causes et conséquences possibles et ► Solutions
 <p>Assistant directionnel actif pas dispo. pr l'instant cf. notice d'utilisation</p>	<ul style="list-style-type: none"> <li>* L'assistant directionnel actif n'est momentanément pas disponible. Les conditions environnementales sont situées au-delà des limites système (→ page 185).                             <ul style="list-style-type: none"> <li>► Continuez de rouler. Dès que les conditions environnementales correspondent aux limites système, le système est de nouveau disponible.</li> </ul> </li> </ul>
 <p>Assistant directionnel actif ne fonctionne pas</p>	<ul style="list-style-type: none"> <li>* L'assistant directionnel actif est en panne. L'assistant de régulation de distance DISTRONIC actif reste disponible.                             <ul style="list-style-type: none"> <li>► Rendez-vous dans un atelier qualifié.</li> </ul> </li> </ul>
 <p>--- km/h</p>	<ul style="list-style-type: none"> <li>* Vous ne pouvez pas activer le TEMPOMAT car les conditions d'activation ne sont pas toutes remplies.                             <ul style="list-style-type: none"> <li>► Tenez compte des conditions d'activation du TEMPOMAT (→ page 180).</li> </ul> </li> </ul>
<p>TEMPOMAT désactivé</p>	<ul style="list-style-type: none"> <li>* Le TEMPOMAT a été désactivé. Si un signal d'alerte retentit également, le TEMPOMAT s'est désactivé automatiquement (→ page 178).</li> </ul>
<p>TEMPOMAT ne fonctionne pas</p>	<ul style="list-style-type: none"> <li>* Le TEMPOMAT est en panne.                             <ul style="list-style-type: none"> <li>► Rendez-vous dans un atelier qualifié.</li> </ul> </li> </ul>



## Moteur

Messages sur le visuel	Causes et conséquences possibles et ► Solutions
Faire l'appoint liquide refroid. cf. notice d'utilisation	<p>* Le niveau de liquide de refroidissement est trop bas.</p> <div data-bbox="550 332 1696 418" style="border: 1px solid black; padding: 5px;"><p><b>!</b> <b>REMARQUE</b> Dommage au niveau du moteur dû à un niveau de liquide de refroidissement trop bas</p><p>► Evitez les longs trajets si le niveau de liquide de refroidissement est trop bas.</p></div> <p>► Faites l'appoint de liquide de refroidissement (→ page 287).</p>

Messages sur le visuel



Liquide refroid. S'arrêter  
Couper moteur

Causes et conséquences possibles et ► Solutions

\* Le liquide de refroidissement est trop chaud.



- Arrêtez-vous immédiatement en tenant compte des conditions de circulation et coupez le moteur.

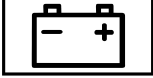

**▲ ATTENTION** Risque de brûlure lors de l'ouverture du capot moteur

Si vous ouvrez le capot moteur après que le moteur a subi une surchauffe ou après un incendie dans le compartiment moteur, vous pouvez entrer en contact avec des gaz brûlants ou d'autres ingrédients et lubrifiants qui s'échappent.

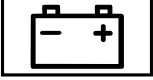
- Avant d'ouvrir le capot moteur, laissez refroidir le moteur ayant subi une surchauffe.
  - Dans le cas d'un incendie dans le compartiment moteur, laissez le capot moteur fermé et prévenez les pompiers.
- Attendez que le moteur ait refroidi.
  - Assurez-vous que l'arrivée d'air jusqu'au radiateur moteur n'est pas obstruée.
  - Roulez jusqu'à l'atelier qualifié le plus proche en évitant toute charge importante du moteur. Ce faisant, veillez à ce que l'affichage de la température du liquide de refroidissement reste au-dessous de la zone rouge.

Messages sur le visuel	Causes et conséquences possibles et ► Solutions
 <p data-bbox="195 344 413 365">cf. notice d'utilisation</p>	<p data-bbox="526 251 842 272">* La batterie ne se charge plus.</p> <div data-bbox="563 298 1696 335" style="border: 1px solid black; padding: 5px;"> <p data-bbox="569 303 1446 324">! <b>REMARQUE</b> Risque de dommage au niveau du moteur en cas de poursuite du trajet</p> <ul data-bbox="563 344 986 401" style="list-style-type: none"> <li data-bbox="563 344 874 365">► Ne continuez pas de rouler.</li> <li data-bbox="563 376 986 401">► Prenez contact avec un atelier qualifié.</li> </ul> </div> <ul data-bbox="545 433 1554 490" style="list-style-type: none"> <li data-bbox="545 433 1554 453">► Arrêtez-vous immédiatement en tenant compte des conditions de circulation et coupez le moteur.</li> <li data-bbox="545 464 968 490">► Prenez contact avec un atelier qualifié.</li> </ul>
 <p data-bbox="195 594 430 642">Batterie 12 V cf. notice d'utilisation</p>	<p data-bbox="526 505 1227 526">* Le moteur est arrêté et l'état de charge de la batterie est trop faible.</p> <ul data-bbox="545 536 1382 619" style="list-style-type: none"> <li data-bbox="545 536 1291 557">► Arrêtez les consommateurs électriques qui ne sont pas indispensables.</li> <li data-bbox="545 567 1382 619">► Laissez tourner le moteur pendant quelques minutes ou effectuez un long trajet. Cela permet de recharger la batterie.</li> </ul> <p data-bbox="545 624 1471 645">Si le message apparaît alors que le moteur tourne, c'est que le réseau de bord est en panne.</p> <ul data-bbox="545 655 949 676" style="list-style-type: none"> <li data-bbox="545 655 949 676">► Rendez-vous dans un atelier qualifié.</li> </ul>

Messages sur le visuel	Causes et conséquences possibles et ► Solutions
 <p data-bbox="144 342 426 391">S'arrêter cf. notice d'utilisation</p>	<p data-bbox="476 249 1284 273">* La batterie ne se charge plus et l'état de charge qu'elle a atteint est trop faible.</p> <div data-bbox="500 291 1646 412" style="border: 1px solid black; padding: 5px;"><p data-bbox="513 301 1397 325"><b>! REMARQUE</b> Risque de dommage au niveau du moteur en cas de poursuite du trajet</p><ul data-bbox="513 342 935 401" style="list-style-type: none"><li data-bbox="513 342 820 366">► Ne continuez pas de rouler.</li><li data-bbox="513 373 935 401">► Prenez contact avec un atelier qualifié.</li></ul></div> <ul data-bbox="495 428 1581 522" style="list-style-type: none"><li data-bbox="495 428 1581 452">► Arrêtez-vous immédiatement en tenant compte des conditions de circulation. Ne continuez pas de rouler.</li><li data-bbox="495 459 709 483">► Arrêtez le moteur.</li><li data-bbox="495 491 916 514">► Prenez contact avec un atelier qualifié.</li></ul>
 <p data-bbox="144 632 384 681">Arrêter véhicule Laisser tourner moteur</p>	<p data-bbox="476 539 949 563">* L'état de charge de la batterie est trop faible.</p> <ul data-bbox="495 570 1581 664" style="list-style-type: none"><li data-bbox="495 570 1581 594">► Arrêtez-vous immédiatement en tenant compte des conditions de circulation. Ne continuez pas de rouler.</li><li data-bbox="495 601 790 625">► Laissez tourner le moteur.</li><li data-bbox="495 632 1260 656">► Attendez que le message d'écran disparaisse avant de continuer à rouler.</li></ul>
 <p data-bbox="144 788 328 808">Réserve carburant</p>	<p data-bbox="476 695 1012 718">* Le niveau de carburant a atteint la plage de réserve.</p> <ul data-bbox="495 726 750 750" style="list-style-type: none"><li data-bbox="495 726 750 750">► Ravitaillez le véhicule.</li></ul>

Messages sur le visuel	Causes et conséquences possibles et ► Solutions
 <p data-bbox="195 342 450 365">Bouchon réservoir ouvert</p>	<p data-bbox="528 249 1665 301">* Une perte de pression est survenue dans le système d'alimentation en carburant. Le bouchon de réservoir n'est pas correctement fermé ou le système d'alimentation en carburant n'est pas étanche.</p> <ul data-bbox="547 311 1572 368" style="list-style-type: none"><li data-bbox="547 311 901 334">► Fermez le bouchon de réservoir.</li><li data-bbox="547 342 1572 368">► <b>Si le bouchon de réservoir était déjà correctement fermé</b> : rendez-vous dans un atelier qualifié.</li></ul>
	<p data-bbox="528 384 949 407">* Le moteur de ventilateur est défectueux.</p> <ul data-bbox="547 417 1696 469" style="list-style-type: none"><li data-bbox="547 417 1696 469">► Roulez jusqu'à l'atelier qualifié le plus proche en évitant toute charge importante du moteur. Ce faisant, veillez à ce que l'affichage de la température du liquide de refroidissement reste au-dessous de la zone rouge.</li></ul>

## Pneus

Messages sur le visuel	Causes et conséquences possibles et ► Solutions
<p>Pression pneus Contrôler pneus</p>	<p>* Uniquement pour le Canada: L'avertisseur de perte de pression des pneus a détecté une forte baisse de pression.</p> <p><b>▲ ATTENTION</b> Risque d'accident dû à une pression de pneu trop basse</p> <p>Les pneus dont la pression est trop basse présentent les risques suivants:</p> <ul style="list-style-type: none"><li>• Les pneus peuvent éclater, en particulier lorsque la charge ou la vitesse du véhicule augmentent.</li><li>• Les pneus peuvent s'user de manière excessive et/ou irrégulière, ce qui peut réduire fortement leur adhérence.</li><li>• - Le comportement routier ainsi que la manœuvrabilité et le comportement au freinage du véhicule peuvent être fortement compromis.</li></ul> <p>Vous risquez alors de perdre le contrôle du véhicule.</p> <ul style="list-style-type: none"><li>► Tenez compte des pressions de pneu recommandées.</li><li>► Adaptez la pression de pneu si nécessaire.</li></ul> <p>► Arrêtez le véhicule en tenant compte des conditions de circulation.</p> <p>► Contrôlez la pression de pneu et les pneus.</p> <p>► En cas de réglage correct de la pression de pneu, redémarrez l'avertisseur de perte de pression des pneus .</p>

Messages sur le visuel	Causes et conséquences possibles et ► Solutions
<p>Surveillance pression pneus Redémarrer système après contrôle press.</p>	<p>* Uniquement pour le Canada: Un message d'écran de l'avertisseur de perte de pression des pneus s'est affiché sur l'écran et le système n'a pas été redémarré depuis.</p> <p>► En cas de réglage correct de la pression de pneu, redémarrez l'avertisseur de perte de pression des pneus .</p>
<p>Surveillance pression pneus ne fonctionne pas</p>	<p>* Uniquement pour le Canada: L'avertisseur de perte de pression des pneus est en panne.</p> <p>► Rendez-vous dans un atelier qualifié.</p>
<p> Corriger pression pneus</p>	<p>* La pression d'un ou plusieurs pneus est insuffisante ou la différence de pression de pneu entre les différentes roues est très importante.</p> <p>► Contrôlez la pression de pneu et corrigez-la si nécessaire.</p> <p>► En cas de réglage correct de la pression de pneu, redémarrez le système de contrôle de la pression des pneus (→ page 332).</p>

Messages sur le visuel



Contrôler pneus

Causes et conséquences possibles et ► Solutions

\* La pression de pneu a fortement baissé. La position de la ou des roues concernées est indiquée.

**▲ ATTENTION** Risque d'accident dû à une pression de pneu trop basse

Les pneus dont la pression est trop basse présentent les risques suivants:

- Les pneus peuvent éclater, en particulier lorsque la charge ou la vitesse du véhicule augmentent.
- Les pneus peuvent s'user de manière excessive et/ou irrégulière, ce qui peut réduire fortement leur adhérence.
- - Le comportement routier ainsi que la manœuvrabilité et le comportement au freinage du véhicule peuvent être fortement compromis.

Vous risquez alors de perdre le contrôle du véhicule.

- Tenez compte des pressions de pneu recommandées.
- Adaptez la pression de pneu si nécessaire.

- Arrêtez le véhicule en tenant compte des conditions de circulation.
- Contrôlez la pression de pneu et les pneus.







Messages sur le visuel	Causes et conséquences possibles et ► Solutions
 <p data-bbox="195 342 447 368">Attention pneu(s) défect.</p>	<p data-bbox="526 249 1674 301">* La pression de pneu d'un ou plusieurs pneus baisse brusquement. La position de la ou des roues concernées est indiquée.</p> <div data-bbox="563 322 1696 358" style="background-color: #e0e0e0; padding: 5px;"> <p data-bbox="569 327 1373 353">▲ <b>ATTENTION</b> Risque d'accident en cas de conduite avec des pneus dégonflés</p> </div> <p data-bbox="563 368 1092 391">Les pneus dégonflés présentent les risques suivants:</p> <ul data-bbox="569 405 1674 484" style="list-style-type: none"> <li data-bbox="569 405 1060 427">• Les pneus peuvent surchauffer et prendre feu.</li> <li data-bbox="569 438 1674 484">• - Le comportement routier ainsi que la manœuvrabilité et le comportement au freinage du véhicule peuvent être fortement compromis.</li> </ul> <p data-bbox="563 505 1086 528">Vous risquez alors de perdre le contrôle du véhicule.</p> <ul data-bbox="563 541 1055 598" style="list-style-type: none"> <li data-bbox="563 541 972 564">► Ne roulez pas avec un pneu dégonflé.</li> <li data-bbox="563 574 1055 598">► Respectez les consignes en cas de crevaison.</li> </ul> <p data-bbox="545 627 1003 650">Consignes en cas de crevaison (→ page 300).</p> <ul data-bbox="545 664 1249 721" style="list-style-type: none"> <li data-bbox="545 664 1249 686">► Arrêtez le véhicule en tenant compte des conditions de circulation.</li> <li data-bbox="545 697 787 721">► Contrôlez les pneus.</li> </ul>
<p data-bbox="195 741 447 814">Contrôle pression pneus pas disponible pour l'instant</p>	<p data-bbox="526 736 1674 783">* Une source radio puissante perturbe le système. Le système ne reçoit aucun signal des capteurs de pression de pneu. Le système de contrôle de la pression des pneus n'est momentanément pas disponible.</p> <ul data-bbox="545 793 1674 865" style="list-style-type: none"> <li data-bbox="545 793 1674 865">► Continuez de rouler. Le système de contrôle de la pression des pneus se réactive automatiquement dès que la cause de la défaillance est éliminée.</li> </ul>

Messages sur le visuel	Causes et conséquences possibles et ► Solutions
 <p>Pas de capteurs roue</p>	<p>* Il n'y a pas de signal du capteur de pression de pneu au niveau d'un ou plusieurs pneus. Aucune valeur de pression n'est affichée au niveau du ou des pneus concernés.</p> <p>► Faites remplacer le ou les capteurs de pression de pneu défectueux par un atelier qualifié.</p>
<p>Contrôle pression pneus ne fonctionne pas Pas de capteurs roue</p>	<p>* Les roues qui ont été montées n'ont pas de capteur de pression de pneu approprié. Le système de contrôle de la pression des pneus est désactivé.</p> <p>► Montez des roues munies de capteurs de pression de pneu appropriés.</p>
<p>Contrôle pression pneus ne fonctionne pas</p>	<p>* Le système de contrôle de la pression des pneus est en panne.</p> <div style="border: 1px solid gray; padding: 5px; margin: 5px 0;"> <p><b>▲ ATTENTION</b> Risque d'accident en cas de défaillance du système de contrôle de la pression des pneus</p> <p>Lorsque le système de contrôle de la pression des pneus est défectueux, il ne peut pas vous prévenir correctement en cas de perte de pression dans un ou plusieurs pneus.</p> <p>Les pneus dont la pression est trop basse peuvent par exemple compromettre le comportement routier ainsi que la manœuvrabilité et le comportement au freinage du véhicule. -</p> <p>► Faites contrôler le système de contrôle de la pression des pneus par un atelier qualifié.</p> </div> <p>► Rendez-vous dans un atelier qualifié.</p>
<p>Surchauffe pneu(s)</p>	<p>* Au moins un pneu a subi une surchauffe. Les pneus concernés sont affichés en rouge. Dans le cas de températures s'approchant de la valeur limite, les pneus sont affichés en orange.</p> <p>► Roulez plus lentement.</p>

Messages sur le visuel	Causes et conséquences possibles et ► Solutions
<p>Surchauffe pneu(s) Ralentir</p>	<p>* Au moins un pneu a subi une surchauffe.</p> <div style="border: 1px solid gray; padding: 5px; margin: 10px 0;"> <p><b>▲ ATTENTION</b> Risque d'accident en cas de conduite avec des pneus ayant subi une surchauffe</p> <p>Des pneus ayant subi une surchauffe risquent d'éclater, en particulier lorsque vous roulez à vitesse élevée.</p> <p>► Réduisez votre vitesse pour que les pneus refroidissent.</p> </div> <p>► Réduisez votre vitesse pour que les pneus refroidissent.</p>

## Clé

Messages sur le visuel	Causes et conséquences possibles et ► Solutions
 <p>Remplacer la clé</p>	<p>* La clé doit être remplacée.</p> <p>► Rendez-vous dans un atelier qualifié.</p>
 <p>Remplacer piles de la clé</p>	<p>* La pile de la clé est déchargée.</p> <p>► Remplacez la pile (→ page 71).</p>

Messages sur le visuel	Causes et conséquences possibles et ► Solutions
 <p>Clé non identifiée (message d'écran en blanc)</p>	<p>* La clé ne peut pas être identifiée pour le moment.</p> <ul style="list-style-type: none"> <li>► Changez la clé de place dans le véhicule.</li> <li>► Si la clé ne peut toujours pas être identifiée, démarrez le moteur avec la clé dans le bac de rangement (→ page 140).</li> </ul>
 <p>Clé non identifiée (message d'écran en rouge)</p>	<p>* La clé n'est pas identifiée et ne se trouve éventuellement plus dans le véhicule. La clé ne se trouve plus dans le véhicule et vous arrêtez le moteur:</p> <ul style="list-style-type: none"> <li>• Vous ne pouvez plus démarrer le moteur.</li> <li>• Vous ne pouvez pas verrouiller le véhicule de manière centralisée.</li> </ul> <p>► Assurez-vous que la clé se trouve dans le véhicule.</p> <p>Lorsque la détection de la clé est en panne en raison d'une source radio puissante:</p> <ul style="list-style-type: none"> <li>► Arrêtez-vous immédiatement en tenant compte des conditions de circulation.</li> <li>► Posez la clé dans le bac de rangement pour le démarrage avec la clé (→ page 140).</li> </ul>
 <p>Emporter la clé</p>	<p>* En outre, un signal d'alerte retentit. Ce message vous rappelle que vous devez toujours prendre la clé avec vous lorsque vous quittez le véhicule.</p>



Messages sur le visuel	Causes et conséquences possibles et ► Solutions
 <p>Déposer la clé à l'endroit prévu à cet effet cf. notice d'utilisation</p>	<ul style="list-style-type: none"> <li>* La détection de la clé est en panne.           <ul style="list-style-type: none"> <li>► Changez la clé de place dans le véhicule.</li> <li>► Démarrez le véhicule avec la clé dans le bac de rangement (→ page 140).</li> </ul> </li> </ul>

## Véhicule

Messages sur le visuel	Causes et conséquences possibles et ► Solutions
<p>Pour quitter position P: actionner frein</p>	<ul style="list-style-type: none"> <li>* Vous avez essayé de faire passer la boîte de vitesses de la position <b>P</b> à une autre position de la boîte de vitesses.           <ul style="list-style-type: none"> <li>► Appuyez sur la pédale de frein.</li> </ul> </li> </ul>
<p>Pour quitter position P ou N: actionner frein et démarrer moteur</p>	<ul style="list-style-type: none"> <li>* Vous avez essayé de faire passer la boîte de vitesses de la position <b>P</b> ou <b>N</b> à une autre position de la boîte de vitesses.           <ul style="list-style-type: none"> <li>► Appuyez sur la pédale de frein.</li> <li>► Démarrez le moteur.</li> </ul> </li> </ul>
<p>Danger: véhicule non immobilisé Porte cond. ouverte et boîte pas sur P</p>	<ul style="list-style-type: none"> <li>* La porte conducteur n'est pas complètement fermée et la boîte de vitesses se trouve en position <b>R</b>, <b>N</b> ou <b>D</b>.           <ul style="list-style-type: none"> <li>► Lorsque vous arrêtez le véhicule, mettez la boîte de vitesses sur <b>P</b>.</li> </ul> </li> </ul>



Messages sur le visuel	Causes et conséquences possibles et ► Solutions
<p>Danger: véhicule non immobilisé Boîte de vitesses en position N</p>	<ul style="list-style-type: none"> <li>* Vous avez mis la boîte de vitesses en position <b>N</b> pendant que le véhicule roule.                             <ul style="list-style-type: none"> <li>► Appuyez sur la pédale de frein pour arrêter le véhicule et mettez la boîte de vitesses sur <b>P</b> lorsque le véhicule est à l'arrêt.</li> <li>► Pour poursuivre le trajet, mettez la boîte de vitesses sur <b>D</b> ou <b>R</b>.</li> </ul> </li> </ul>
<p>Position P possible seulement quand véhicule arrêté</p>	<ul style="list-style-type: none"> <li>* Mettez la boîte de vitesses sur <b>P</b> uniquement lorsque le véhicule est à l'arrêt.</li> </ul>
<p>Aller à l'atelier sans changer de rapport</p>	<ul style="list-style-type: none"> <li>* La boîte de vitesses est en panne. La position de la boîte de vitesses ne peut plus être changée.                             <ul style="list-style-type: none"> <li>► Lorsque la boîte de vitesses se trouve sur <b>D</b>, rendez-vous dans un atelier qualifié sans changer la position de la boîte de vitesses.</li> <li>► Pour toutes les autres positions de la boîte de vitesses, arrêtez le véhicule à l'écart de la circulation.</li> <li>► Prenez contact avec un atelier qualifié ou un service de dépannage.</li> </ul> </li> </ul>
<div style="text-align: center;">  </div> <p>Véhicule prêt à rouler Couper contact avant de quitter le véhicule</p>	<ul style="list-style-type: none"> <li>* Vous êtes sur le point de quitter le véhicule en état de marche.                             <ul style="list-style-type: none"> <li>► Lorsque vous quittez le véhicule, coupez le contact, immobilisez le véhicule pour qu'il ne puisse pas se mettre à rouler et prenez la clé avec vous.</li> <li>► Si vous restez à bord du véhicule, arrêtez les consommateurs électriques (chauffage de siège, par exemple). Sinon la batterie 12 V peut se décharger et vous ne pouvez démarrer le véhicule qu'à l'aide d'une autre batterie (aide au démarrage).</li> </ul> </li> </ul>

Messages sur le visuel	Causes et conséquences possibles et ► Solutions
Boîte de vitesses Défaut S'arrêter	<ul style="list-style-type: none"> <li>* La boîte de vitesses est en panne. La boîte de vitesses passe automatiquement sur <b>N</b>.</li> <li>► Arrêtez-vous immédiatement en tenant compte des conditions de circulation.</li> <li>► Mettez la boîte de vitesses sur <b>P</b>.</li> <li>► Prenez contact avec un atelier qualifié.</li> </ul>
Marche arrière impossible Aller à l'atelier	<ul style="list-style-type: none"> <li>* La boîte de vitesses est en panne. Vous ne pouvez plus engager la marche arrière.</li> <li>► Rendez-vous dans un atelier qualifié.</li> </ul>
Batterie de réserve Défaut	<ul style="list-style-type: none"> <li>* La batterie de secours de la boîte de vitesses ne se charge plus.</li> <li>► Rendez-vous dans un atelier qualifié.</li> <li>► D'ici là, mettez toujours la boîte de vitesses manuellement sur <b>P</b> avant de couper le moteur.</li> <li>► Avant de quitter le véhicule, serrez le frein de stationnement électrique.</li> </ul>
Climatiseur Défaut cf. notice d'utilisation	<ul style="list-style-type: none"> <li>* Le système de climatisation fonctionne momentanément de manière limitée. Le débit et l'arrivée d'air frais sont régulés automatiquement.</li> <li>► Faites contrôler le système de climatisation par un atelier qualifié.</li> </ul>



Messages sur le visuel	Causes et conséquences possibles et ► Solutions
 <p data-bbox="144 342 413 391">Direction Défaut cf. notice d'utilisation</p>	<p data-bbox="473 249 1635 298">* Le verrouillage électrique de la direction est en panne. La direction peut être bloquée par le verrouillage électrique de la direction.</p> <div data-bbox="500 319 1644 470" style="border: 1px solid gray; padding: 5px;"> <p data-bbox="513 327 1190 353">▲ <b>ATTENTION</b> Risque d'accident dû à une manœuvrabilité limitée</p> <p data-bbox="513 366 1585 392">Si la direction ne fonctionne plus correctement, la sécurité de fonctionnement du véhicule est compromise.</p> <ul style="list-style-type: none"> <li data-bbox="513 403 1596 428">► Arrêtez-vous immédiatement en tenant compte des conditions de circulation. Ne continuez pas de rouler.</li> <li data-bbox="513 439 935 465">► Prenez contact avec un atelier qualifié.</li> </ul> </div> <ul style="list-style-type: none"> <li data-bbox="495 491 1578 516">► Arrêtez-vous immédiatement en tenant compte des conditions de circulation. Ne continuez pas de rouler.</li> <li data-bbox="495 527 916 553">► Prenez contact avec un atelier qualifié.</li> </ul>
 <p data-bbox="144 656 413 705">Tourner le volant avant de démarrer</p>	<p data-bbox="473 563 1258 589">* Le verrouillage électrique de la direction n'a pas pu déverrouiller la direction.</p> <ul style="list-style-type: none"> <li data-bbox="495 599 718 625">► Coupez le contact.</li> <li data-bbox="495 636 1337 662">► Pour relâchez la tension, tournez légèrement le volant vers la gauche et la droite.</li> <li data-bbox="495 672 737 698">► Remettez le contact.</li> </ul>
<p data-bbox="144 726 395 774">Boîte de vitesses Défaut Aller à l'atelier</p>	<p data-bbox="473 718 857 767">* La boîte de vitesses est en panne. Rendez-vous dans un atelier qualifié.</p>
<p data-bbox="144 798 413 847">Initialisation de la boîte de vitesses terminée</p>	<p data-bbox="473 791 1628 840">* Le cycle d'initialisation de la boîte de vitesses est terminé. Toutes les positions de la boîte de vitesses peuvent de nouveau être utilisées.</p>





Messages sur le visuel	Causes et conséquences possibles et ► Solutions
<p>Initialisation boîte vitesses Actionner levier sélecteur Actionner frein pdt XX s Danger: véhic. non immobil.</p>	<p>* La boîte de vitesses est en cours d'initialisation. Il y a un danger dû au véhicule non immobilisé.</p> <ul style="list-style-type: none"> <li>► Appuyez sur la pédale de frein et maintenez-la enfoncée jusqu'à la fin du cycle d'initialisation. Pendant le cycle d'initialisation, le frein de stationnement électrique est également serré automatiquement.</li> <li>► Mettez le contact.</li> <li>► Passez sur la position de la boîte de vitesses <b>P</b>, <b>R</b> ou <b>N</b>.</li> </ul>
<p>Surchauffe huile de boîte de vitesses Rouler prudemment</p>	<p>* La boîte de vitesses a subi une surchauffe. Le démarrage et le comportement du véhicule peuvent être momentanément perturbés lorsqu'un message d'écran est actif.</p> <ul style="list-style-type: none"> <li>► Roulez avec un régime moteur faible.</li> <li>► Evitez la conduite sportive.</li> <li>► Avant le démarrage du véhicule en côte, laissez refroidir la boîte de vitesses jusqu'à ce que le message d'écran s'éteigne.</li> </ul>
<p>Pour mettre boîte sur R: actionner frein</p>	<p>* Vous avez essayé de passer sur la position de la boîte de vitesses <b>R</b>.</p> <ul style="list-style-type: none"> <li>► Appuyez sur la pédale de frein.</li> <li>► Mettez la boîte de vitesses sur <b>R</b>.</li> </ul>



Messages sur le visuel	Causes et conséquences possibles et ► Solutions
 <p data-bbox="144 342 408 415">Défaut direction S'arrêter immédiatement cf. notice d'utilisation</p>	<p data-bbox="476 249 1286 270">* La direction présente un défaut. La manœuvrabilité est fortement compromise.</p> <div data-bbox="500 291 1644 443"><p data-bbox="513 301 1193 322">▲ <b>ATTENTION</b> Risque d'accident dû à une manœuvrabilité limitée</p><p data-bbox="513 339 1585 360">Si la direction ne fonctionne plus correctement, la sécurité de fonctionnement du véhicule est compromise.</p><ul data-bbox="513 373 1600 433" style="list-style-type: none"><li data-bbox="513 373 1600 394">► Arrêtez-vous immédiatement en tenant compte des conditions de circulation. Ne continuez pas de rouler.</li><li data-bbox="513 408 935 428">► Prenez contact avec un atelier qualifié.</li></ul></div> <ul data-bbox="495 459 1581 519" style="list-style-type: none"><li data-bbox="495 459 1581 480">► Arrêtez-vous immédiatement en tenant compte des conditions de circulation. Ne continuez pas de rouler.</li><li data-bbox="495 494 894 514">► Rendez-vous dans un atelier qualifié.</li></ul>
 <p data-bbox="144 622 426 674">Défaut direction Rouler prudemment Aller à l'atelier</p>	<p data-bbox="476 535 1631 581">* L'assistance de direction est en panne. Vous devez éventuellement exercer une force plus importante pour diriger le véhicule.</p> <ul data-bbox="495 594 894 653" style="list-style-type: none"><li data-bbox="495 594 864 615">► Continuez de rouler prudemment.</li><li data-bbox="495 628 894 649">► Rendez-vous dans un atelier qualifié.</li></ul>





Messages sur le visuel	Causes et conséquences possibles et ► Solutions
<p>Assurer apport d'air frais dans l'habitacle Défaut climatiseur Aller à l'atelier</p>	<p>* Le système de climatisation est en panne.</p> <div style="border: 1px solid black; padding: 5px; margin: 10px 0;"> <p><b>▲ ATTENTION</b> Risque de blessure et d'accident en cas d'arrivée d'air frais insuffisante.</p> <p>Si le système de climatisation est en panne, du dioxyde de carbone peut pénétrer dans l'habitacle. L'inhalation de dioxyde de carbone peut provoquer des vertiges.</p> <p>► Ouvrez une vitre pour assurer une arrivée d'air frais suffisante.</p> </div> <p>► Ouvrez une vitre pour assurer une arrivée d'air frais suffisante.</p> <p>► Rendez-vous immédiatement dans un atelier qualifié.</p>
<div style="border: 1px solid black; padding: 5px; margin-bottom: 5px;">  </div> <p>Défaut direction Effort suppl. requis cf. notice d'utilisation</p>	<p>* L'assistance de direction est en panne.</p> <div style="border: 1px solid black; padding: 5px; margin: 10px 0;"> <p><b>▲ ATTENTION</b> Risque d'accident dû à un comportement directionnel modifié</p> <p>Si l'assistance de direction ne fonctionne plus que partiellement ou plus du tout, vous devez fournir un effort plus important pour diriger le véhicule.</p> <p>► Si vous pouvez diriger le véhicule en toute sécurité, continuez de rouler prudemment.</p> <p>► Prenez immédiatement contact avec un atelier qualifié ou rendez-vous-y.</p> </div> <p>► Si vous pouvez diriger le véhicule en toute sécurité, continuez de rouler prudemment.</p> <p>► Rendez-vous immédiatement dans un atelier qualifié ou prenez immédiatement contact avec un atelier qualifié.</p>

Messages sur le visuel	Causes et conséquences possibles et ► Solutions
	<p>* Le capot moteur est ouvert.</p> <p><b>▲ ATTENTION</b> Risque d'accident dû à un capot moteur déverrouillé pendant la marche</p> <p>Si le capot moteur est déverrouillé, il pourrait s'ouvrir pendant la marche et empêcher toute visibilité.</p> <ul style="list-style-type: none"><li>▶ Ne déverrouillez jamais le capot moteur lorsque vous roulez.</li><li>▶ Avant chaque trajet, assurez-vous que le capot moteur est verrouillé.</li></ul> <ul style="list-style-type: none"><li>▶ Arrêtez immédiatement le véhicule en tenant compte des conditions de circulation.</li><li>▶ Fermez le capot moteur.</li></ul>
	<p>* Une porte au moins est ouverte.</p> <ul style="list-style-type: none"><li>▶ Fermez toutes les portes.</li></ul>

Messages sur le visuel	Causes et conséquences possibles et ► Solutions
	<p>* Le couvercle de coffre est ouvert.</p> <div data-bbox="547 291 1696 498"><p><b>▲ ATTENTION</b> Risque d'intoxication dû aux gaz d'échappement</p><p>Les moteurs thermiques dégagent des gaz d'échappement toxiques, tels que du monoxyde de carbone. Si le couvercle de coffre est ouvert alors que le moteur tourne, des gaz d'échappement peuvent pénétrer dans l'habitacle, notamment pendant la marche.</p><ul style="list-style-type: none"><li>► Arrêtez toujours le moteur avant d'ouvrir le couvercle de coffre.</li><li>► Ne roulez jamais avec un couvercle de coffre ouvert.</li></ul></div> <p>► Fermez le couvercle de coffre.</p>
 <p>Faire l'appoint liquide lave-glace</p>	<p>* Le niveau de liquide de lave-glace dans le réservoir de liquide de lave-glace est en dessous du niveau minimal.</p> <p>► Faites l'appoint de liquide de lave-glace (→ page 288).</p>

## Eclairage

Messages sur le visuel	Causes et conséquences possibles et ► Solutions
 <p>Feu croisement gauche (exemple)</p>	<ul style="list-style-type: none"> <li>* La lampe correspondante est défectueuse.                             <ul style="list-style-type: none"> <li>► Rendez-vous dans un atelier qualifié.</li> <li>ⓘ Lampes LED: le message d'écran apparaît pour les feux correspondants uniquement si toutes les diodes sont défectueuses.</li> </ul> </li> </ul>
 <p>Eclairage actif virages ne fonctionne pas</p>	<ul style="list-style-type: none"> <li>* L'éclairage actif dans les virages est en panne.                             <ul style="list-style-type: none"> <li>► Rendez-vous dans un atelier qualifié.</li> </ul> </li> </ul>
 <p>Intell. Light System ne fonctionne pas</p>	<ul style="list-style-type: none"> <li>* L'Intelligent Light System est en panne. Le système d'éclairage continue de fonctionner sans les fonctions de l'Intelligent Light System.                             <ul style="list-style-type: none"> <li>► Rendez-vous dans un atelier qualifié.</li> </ul> </li> </ul>

Messages sur le visuel	Causes et conséquences possibles et ► Solutions
 <p data-bbox="195 342 463 389">Défaut cf. notice d'utilisation</p>	<p data-bbox="519 249 892 270">* L'éclairage extérieur est en panne.</p> <p data-bbox="543 283 948 304">► Rendez-vous dans un atelier qualifié.</p>
 <p data-bbox="195 501 473 548">Allumage feux automatique ne fonctionne pas</p>	<p data-bbox="519 408 935 428">* Le capteur de luminosité est en panne.</p> <p data-bbox="543 442 948 463">► Rendez-vous dans un atelier qualifié.</p>
 <p data-bbox="195 659 365 680">Eteindre les feux</p>	<p data-bbox="519 566 1184 587">* Vous quittez le véhicule alors que la lumière est encore allumée.</p> <p data-bbox="543 600 1040 621">► Tournez le commutateur d'éclairage sur <b>AUTO</b>.</p>
 <p data-bbox="195 786 469 807">Allumer éclairage extérieur</p>	<p data-bbox="519 693 920 713">* Vous roulez sans feux de croisement.</p> <p data-bbox="543 727 1129 747">► Tournez le commutateur d'éclairage sur  ou <b>AUTO</b>.</p>
<p data-bbox="195 829 469 876">Assistant adapt. feux route ne fonctionne pas</p>	<p data-bbox="519 824 1069 845">* L'assistant de feux de route adaptatifs est en panne.</p> <p data-bbox="543 858 948 879">► Rendez-vous dans un atelier qualifié.</p>

Messages sur le visuel	Causes et conséquences possibles et ► Solutions
<p>Assistant adapt. feux route pas dispo. pr l'instant cf. notice d'utilisation</p>	<p>* L'assistant de feux de route adaptatifs n'est momentanément pas disponible. Les limites système sont atteintes (→ page 124).</p> <p>► Continuez de rouler. Dès que les causes de l'anomalie sont supprimées, le système est de nouveau disponible. Le message d'écran <b>Assistant adapt. feux route de nouveau disponible</b> apparaît.</p>

### Voyants de contrôle et d'alerte

#### Vue d'ensemble des voyants de contrôle et d'alerte

Lorsque vous mettez le contact, certains systèmes effectuent un autodiagnostic. Certains voyants de contrôle et d'alerte peuvent alors s'allumer ou clignoter momentanément. Cela n'est pas critique. Les voyants de contrôle et d'alerte ne signalent un défaut que s'ils s'allument ou clignotent après le démarrage du moteur ou pendant la marche.

#### Ecran pour les instruments standard



#### Ecran pour les instruments dans le poste de conduite Widescreen

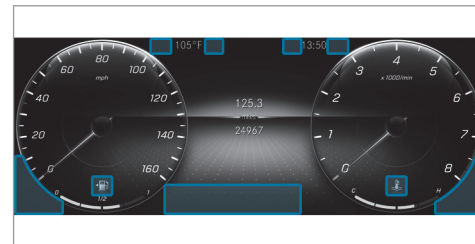

La position des voyants qui se trouvent sur l'écran pour les instruments peut différer de l'exemple en fonction du réglage de l'écran.



**Voyants de contrôle et d'alerte:**



Feux de croisement (→ page 121)



Feux de position (→ page 121)



Feux de route (→ page 122)



Clignotants (→ page 122)



Eclairage antibrouillard arrière  
(→ page 121)



Ceinture de sécurité pas bouclée  
(→ page 431)



Etats-Unis: freins (voyant rouge)  
(→ page 424)



Canada: freins (voyant rouge)  
(→ page 424)



ABS en panne (→ page 424)



ESP® (→ page 424)



ESP® OFF (→ page 424)



Etats-Unis: serrage du frein de stationnement électrique (voyant rouge)  
(→ page 424)



Canada: serrage du frein de stationnement électrique (voyant rouge)  
(→ page 424)



Frein de stationnement électrique (voyant orange)  
(→ page 424)



Assistance de direction en panne  
(→ page 433)



Défaut électrique (→ page 434)



Système de retenue (→ page 424)



Diagnostic moteur (→ page 434)



Réserve de carburant avec indicateur de position du bouchon du réservoir  
(→ page 434)



**Véhicules équipés d'un poste de conduite Widescreen :** liquide de refroidissement trop chaud/froid  
(→ page 434)



Alerte de distance (→ page 432)



Système de contrôle de la pression des pneus (→ page 438)

## Systemes de sécurité

### Voyants de contrôle et d'alerte



Voyant d'alerte des freins  
(Etats-Unis)



Voyant d'alerte des freins  
(Canada)

### Causes et conséquences possibles et Solutions

Le voyant rouge d'alerte des freins s'allume alors que le moteur tourne.

Causes possibles:

- L'amplification de la force de freinage est en panne et le comportement au freinage du véhicule peut se modifier.
- Il n'y a pas suffisamment de liquide de frein dans le réservoir de liquide de frein.

#### **⚠ ATTENTION** Risque d'accident en cas de défaillance de l'amplification de la force de freinage

Lorsque l'amplification de la force de freinage est en panne, vous devez éventuellement appliquer un effort de freinage plus important sur la pédale de frein pour freiner. Le comportement au freinage peut être compromis. La distance de freinage peut s'allonger dans les situations de freinage d'urgence.

- ▶ Arrêtez-vous immédiatement en tenant compte des conditions de circulation. Ne continuez pas de rouler.
- ▶ Prenez contact avec un atelier qualifié.



#### **⚠ ATTENTION** Risque d'accident en cas de niveau de liquide de frein bas

Si le niveau de liquide de frein est trop bas, l'effet de freinage et donc le comportement au freinage peuvent être compromis.



- ▶ Arrêtez-vous immédiatement en tenant compte des conditions de circulation. Ne continuez pas de rouler.
- ▶ Prenez contact avec un atelier qualifié.

Voyants de contrôle et d'alerte	Causes et conséquences possibles et ► Solutions
	<ul style="list-style-type: none"><li data-bbox="522 277 1685 308">▶ Ne faites pas l'appoint de liquide de frein.</li><li data-bbox="504 329 1685 360">▶ Arrêtez-vous immédiatement en tenant compte des conditions de circulation. Ne continuez pas de rouler.</li><li data-bbox="504 365 1685 396">▶ Tenez compte des messages qui apparaissent sur l'écran multifonction.</li><li data-bbox="504 401 1685 433">▶ Prenez contact avec un atelier qualifié.</li></ul> <p data-bbox="504 438 1685 469"><b>Uniquement pour les Etats-Unis :</b> si en outre un message comportant le symbole  apparaît sur l'écran multifonction, les garnitures de frein ont atteint la limite d'usure.</p> <ul style="list-style-type: none"><li data-bbox="504 484 1685 515">▶ Rendez-vous dans un atelier qualifié.</li></ul>

Voyants de contrôle et d'alerte	Causes et conséquences possibles et ► Solutions
 <p>Voyant d'alerte ABS</p>	<p>Le voyant orange d'alerte ABS s'allume alors que le moteur tourne. L'ABS est en panne. Si un signal d'alerte retentit également, c'est que l'EBD est en panne. D'autres systèmes d'aide à la conduite et systèmes de sécurité active peuvent également être en panne.</p> <p><b>▲ ATTENTION</b> Risque de dérapage en cas de défaut de l'EBD ou de l'ABS</p> <p>Lorsque l'EBD ou l'ABS est en panne, les roues peuvent se bloquer lors du freinage La manœuvrabilité et le comportement au freinage du véhicule sont fortement compromis. La distance de freinage peut s'allonger dans les situations de freinage d'urgence. En outre, d'autres systèmes de sécurité active sont désactivés.</p> <ul style="list-style-type: none"><li>► Continuez de rouler prudemment.</li><li>► Faites immédiatement contrôler le système de freinage par un atelier qualifié.</li></ul> <ul style="list-style-type: none"><li>► Continuez de rouler prudemment.</li><li>► Tenez compte des messages qui apparaissent sur l'écran multifonction.</li><li>► Rendez-vous dans un atelier qualifié.</li></ul>

Voyants de contrôle et d'alerte	Causes et conséquences possibles et ► Solutions
 <p data-bbox="195 370 473 418">Le voyant d'alerte ESP® clignote</p>	<p data-bbox="506 277 1101 339">Le voyant orange d'alerte ESP® clignote pendant la marche. L'ESP® entre en action (→ page 169).</p> <p data-bbox="506 350 1304 372">► Adaptez votre style de conduite aux conditions routières et météorologiques.</p>
 <p data-bbox="195 531 473 579">Le voyant d'alerte ESP® est allumé</p>	<p data-bbox="506 438 1548 531">Le voyant orange d'alerte ESP® s'allume alors que le moteur tourne. L'ESP® est en panne. D'autres systèmes d'aide à la conduite et systèmes de sécurité active peuvent également être en panne.</p> <div data-bbox="506 552 1703 738" style="background-color: #f0f0f0; padding: 5px;"> <p data-bbox="517 562 1166 585"><b>▲ ATTENTION</b> Risque de dérapage dû à un défaut dans l'ESP®</p> <p data-bbox="517 606 1674 653">Si l'ESP® est en panne, il ne peut pas stabiliser la trajectoire du véhicule. ® En outre, d'autres systèmes de sécurité active sont désactivés.</p> <ul style="list-style-type: none"> <li data-bbox="517 668 894 691">► Continuez de rouler prudemment.</li> <li data-bbox="517 705 1009 728">► Faites contrôler l'ESP® par un atelier qualifié.</li> </ul> </div> <p data-bbox="506 759 1252 842">► Continuez de rouler prudemment. ► Tenez compte des messages qui apparaissent sur l'écran multifonction. ► Rendez-vous dans un atelier qualifié.</p>



Voyants de contrôle et d'alerte	Causes et conséquences possibles et ► Solutions
 <p>Voyant d'alerte ESP® OFF</p>	<p>Le voyant orange d'alerte ESP® OFF s'allume alors que le moteur tourne. L'ESP® est désactivé.</p> <p><b>▲ ATTENTION</b> Risque de dérapage en cas de conduite avec l'ESP® désactivé</p> <p>Si l'ESP® est désactivé, il ne peut pas stabiliser la trajectoire du véhicule. En outre, d'autres systèmes de sécurité active ne sont disponibles que de manière limitée.</p> <ul style="list-style-type: none"><li>► Continuez de rouler prudemment.</li><li>► Désactivez l'ESP® uniquement tant que la situation l'exige.</li></ul> <p>Si l'ESP® ne peut pas être activé, l'ESP® est en panne.</p> <ul style="list-style-type: none"><li>► Faites immédiatement contrôler l'ESP® par un atelier qualifié.</li></ul> <p>► Tenez compte des remarques relatives à la désactivation de l'ESP® (→ page 169).</p>

Voyants de contrôle et d'alerte	Causes et conséquences possibles et ► Solutions
<p data-bbox="206 277 362 360"></p> <p data-bbox="195 367 473 471">Voyant rouge de serrage du frein de stationnement électrique (uniquement pour les Etats-Unis)</p> <p data-bbox="206 478 362 561"></p> <p data-bbox="195 568 473 672">Voyant rouge de serrage du frein de stationnement électrique (uniquement pour le Canada)</p> <p data-bbox="206 679 362 762"></p> <p data-bbox="195 769 454 839">Voyant orange de frein de stationnement électrique en panne</p>	<p data-bbox="506 274 1659 326">Le voyant rouge du frein de stationnement électrique clignote ou est allumé. En cas de défaut du frein de stationnement électrique, le voyant orange est en outre allumé.</p> <p data-bbox="506 333 1252 362">► Tenez compte des messages qui apparaissent sur l'écran multifonction.</p>

Voyants de contrôle et d'alerte	Causes et conséquences possibles et ► Solutions
 <p>Voyant d'alerte des systèmes de retenue</p>	<p>Le voyant d'alerte rouge du système de retenue s'allume alors que le moteur tourne. Le système de retenue est en panne (→ page 36).</p> <p><b>▲ ATTENTION</b> Risque de blessure ou danger de mort dû à des dysfonctionnements au niveau du système de retenue</p> <p>Lorsque le système de retenue est en panne, certains composants du système de retenue risquent de se déclencher de manière intempestive ou ne pas se déclencher comme prévu en cas d'accident. Cela peut concerner les rétracteurs de ceinture ou les airbags, par exemple.</p> <p>► Faites immédiatement contrôler et réparer le système de retenue par un atelier qualifié.</p> <ul style="list-style-type: none"><li>► Continuez de rouler prudemment.</li><li>► Tenez compte des messages qui apparaissent sur l'écran multifonction.</li><li>► Rendez-vous immédiatement dans un atelier qualifié.</li></ul>



## Ceintures de sécurité

Voyants de contrôle et d'alerte	Causes et conséquences possibles et ► Solutions
 <p data-bbox="194 409 476 461">Le voyant d'alerte des ceintures de sécurité clignote</p>	<p data-bbox="504 315 1617 378">Le voyant rouge d'alerte des ceintures de sécurité s'allume pendant 6 secondes après le démarrage du moteur. En outre, un signal d'alerte peut retentir.</p> <p data-bbox="504 383 1700 435">Le voyant d'alerte des ceintures de sécurité sert à attirer l'attention du conducteur et celle du passager sur le fait qu'ils doivent boucler leur ceinture.</p> <ul style="list-style-type: none"> <li data-bbox="504 440 1016 471">► Bouclez votre ceinture de sécurité (→ page 41).</li> </ul> <p data-bbox="504 481 1617 512">Des objets posés sur le siège passager peuvent empêcher le voyant d'alerte Ceinture de sécurité de s'éteindre.</p>
 <p data-bbox="194 616 476 668">Le voyant d'alerte des ceintures de sécurité clignote</p>	<p data-bbox="504 523 1487 554">Le voyant rouge d'alerte des ceintures de sécurité clignote et un signal d'alerte périodique retentit.</p> <p data-bbox="504 559 1422 590">Le conducteur ou le passager n'ont pas bouclé leur ceinture de sécurité pendant la marche.</p> <ul style="list-style-type: none"> <li data-bbox="504 595 1016 626">► Bouclez votre ceinture de sécurité (→ page 41).</li> <li data-bbox="504 621 951 652">Des objets se trouvent sur le siège passager.</li> <li data-bbox="504 657 1099 688">► Enlevez les objets qui se trouvent sur le siège passager.</li> </ul>



### Systemes d'aide à la conduite

Voyants de contrôle et d'alerte	Causes et conséquences possibles et ► Solutions
 <p>Voyant d'alerte de distance</p>	<p>Le voyant rouge d'alerte de distance s'allume pendant la marche.</p> <p>La distance par rapport au véhicule qui précède est trop faible pour la vitesse sélectionnée.</p> <p>Si un signal d'alerte retentit également, c'est que vous vous rapprochez d'un obstacle à une vitesse trop élevée.</p> <ul style="list-style-type: none"><li>► Soyez prêt à freiner.</li><li>► Augmentez la distance.</li></ul> <p>Freinage d'urgence assisté actif .</p>

## Véhicule

Voyants de contrôle et d'alerte	Causes et conséquences possibles et ► Solutions
 <p>Voyant d'alerte de la direction assistée</p>	<p>Le voyant rouge d'alerte de la direction assistée s'allume alors que le moteur tourne. L'assistance ou la direction est en panne.</p> <p><b>▲ ATTENTION</b> Risque d'accident dû à une manœuvrabilité limitée</p> <p>Si la direction ne fonctionne plus correctement, la sécurité de fonctionnement du véhicule est compromise.</p> <ul style="list-style-type: none"><li>► Arrêtez-vous immédiatement en tenant compte des conditions de circulation. Ne continuez pas de rouler.</li><li>► Prenez contact avec un atelier qualifié.</li></ul> <p>► Tenez compte des messages qui apparaissent sur l'écran multifonction.</p>

## Moteur

Voyants de contrôle et d'alerte	Causes et conséquences possibles et ► Solutions
 <p>Voyant d'alerte de diagnostic moteur</p>	<p>Le voyant orange d'alerte de diagnostic moteur s'allume alors que le moteur tourne.</p> <p>Il y a un défaut au niveau du moteur, du système d'échappement ou du système d'alimentation en carburant.</p> <p>Un tel défaut peut avoir pour conséquence le dépassement des valeurs limites d'émission et le passage du moteur en mode fonctionnement de secours.</p> <p>Dans certains Etats fédéraux, vous devez, en raison de dispositions légales, immédiatement vous rendre dans un atelier qualifié lorsque le voyant orange d'alerte de diagnostic moteur est allumé.</p> <p>► Faites contrôler le véhicule dès que possible par un atelier qualifié.</p>
 <p>Voyant d'alerte de réserve de carburant</p>	<p>Le voyant orange d'alerte de réserve de carburant s'allume alors que le moteur tourne.</p> <p>Le niveau de carburant a atteint la plage de réserve.</p> <p>► Ravitaillez le véhicule.</p>

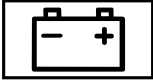
Voyants de contrôle et d'alerte	Causes et conséquences possibles et ► Solutions
 <p data-bbox="195 365 463 417">Voyant d'alerte de réserve de carburant</p>	<p data-bbox="510 277 1289 298">Le voyant orange d'alerte de réserve de carburant clignote pendant la marche.</p> <p data-bbox="510 308 1668 360">Une perte de pression est survenue dans le système d'alimentation en carburant. Le bouchon de réservoir n'est pas correctement fermé ou le système d'alimentation en carburant n'est pas étanche.</p> <p data-bbox="510 370 864 391">► Fermez le bouchon de réservoir.</p> <p data-bbox="510 422 1082 443">Si le bouchon de réservoir était déjà correctement fermé:</p> <p data-bbox="510 453 907 474">► Rendez-vous dans un atelier qualifié.</p>
 <p data-bbox="195 583 454 635">Voyant d'alerte de défaut électrique</p>	<p data-bbox="510 495 1068 515">Le voyant rouge d'alerte de défaut électrique est allumé.</p> <p data-bbox="510 526 901 547">La partie électrique présente un défaut.</p> <p data-bbox="510 557 1252 578">► Tenez compte des messages qui apparaissent sur l'écran multifonction.</p>

**Voyants de contrôle et d'alerte**



Voyant d'alerte du liquide de refroidissement

**Causes et conséquences possibles et ► Solutions**

Le voyant rouge d'alerte du liquide de refroidissement s'allume alors que le moteur tourne.

Causes possibles:

- Capteur de température défectueux
- Niveau de liquide de refroidissement trop bas
- Arrivée d'air jusqu'au radiateur moteur obstruée
- Ventilateur du radiateur moteur défectueux

Si un signal d'alerte retentit également, la température du liquide de refroidissement est supérieure à la température maximale autorisée.

**▲ ATTENTION** Risque de brûlure lors de l'ouverture du capot moteur

Si vous ouvrez le capot moteur après que le moteur a subi une surchauffe ou après un incendie dans le compartiment moteur, vous pouvez entrer en contact avec des gaz brûlants ou d'autres ingrédients et lubrifiants qui s'échappent.

- Avant d'ouvrir le capot moteur, laissez refroidir le moteur ayant subi une surchauffe.
- Dans le cas d'un incendie dans le compartiment moteur, laissez le capot moteur fermé et prévenez les pompiers.

► Arrêtez-vous immédiatement en tenant compte des conditions de circulation et coupez le moteur. Ne continuez pas de rouler.

Voyants de contrôle et d'alerte	Causes et conséquences possibles et ► Solutions
	<ul style="list-style-type: none"><li>► Tenez compte des messages qui apparaissent sur l'écran multifonction.</li></ul> <p>Si l'affichage de la température du liquide de refroidissement se situe à l'extrémité inférieure de l'échelle de température:</p> <ul style="list-style-type: none"><li>► Prenez contact avec un atelier qualifié.</li></ul> <p>ou</p> <ul style="list-style-type: none"><li>► Quittez le véhicule et tenez-vous éloigné du véhicule jusqu'à ce que le moteur ait refroidi.</li><li>► Contrôlez le niveau de liquide de refroidissement (→ page 287).</li><li>► Assurez-vous que l'arrivée d'air jusqu'au radiateur moteur n'est pas obstruée.</li><li>► Roulez jusqu'à l'atelier qualifié le plus proche en évitant toute charge importante du moteur. Ce faisant, veillez à ce que l'affichage de la température du liquide de refroidissement reste au-dessous de la zone rouge.</li></ul>

## Pneus

### Voyants de contrôle et d'alerte



Le voyant d'alerte du système de contrôle de la pression des pneus est allumé

### Causes et conséquences possibles et ► Solutions

Le voyant orange d'alerte du système de contrôle de la pression des pneus (perte de pression/défaut) s'allume. Le système de contrôle de la pression des pneus a détecté une baisse de pression dans un ou plusieurs pneus.

#### ▲ **ATTENTION** Risque d'accident dû à une pression de pneu trop basse

Les pneus dont la pression est trop basse présentent les risques suivants:

- Les pneus peuvent éclater, en particulier lorsque la charge ou la vitesse du véhicule augmentent.
- Les pneus peuvent s'user de manière excessive et/ou irrégulière, ce qui peut réduire fortement leur adhérence.
- - Le comportement routier ainsi que la manœuvrabilité et le comportement au freinage du véhicule peuvent être fortement compromis.

Vous risquez alors de perdre le contrôle du véhicule.

- Tenez compte des pressions de pneu recommandées.
- Adaptez la pression de pneu si nécessaire.

- Arrêtez le véhicule en tenant compte des conditions de circulation.
- Contrôlez la pression de pneu et les pneus.



Voyants de contrôle et d'alerte	Causes et conséquences possibles et ► Solutions
 <p data-bbox="195 368 480 446">Le voyant d'alerte du système de contrôle de la pression des pneus clignote</p>	<p data-bbox="508 275 1665 327">Le voyant orange d'alerte du système de contrôle de la pression des pneus (perte de pression/défaut) clignote pendant 1 minute environ puis reste allumé en permanence.</p> <p data-bbox="508 335 1134 360">Le système de contrôle de la pression des pneus est en panne.</p> <div data-bbox="508 379 1702 584" style="border: 1px solid black; padding: 5px;"><p data-bbox="519 387 1585 414"><b>▲ ATTENTION</b> Risque d'accident en cas de défaillance du système de contrôle de la pression des pneus</p><p data-bbox="519 426 1674 478">Lorsque le système de contrôle de la pression des pneus est défectueux, il ne peut pas vous prévenir correctement en cas de perte de pression dans un ou plusieurs pneus.</p><p data-bbox="519 491 1674 542">Les pneus dont la pression est trop basse peuvent par exemple compromettre le comportement routier ainsi que la manœuvrabilité et le comportement au freinage du véhicule. -</p><ul data-bbox="519 551 1426 576" style="list-style-type: none"><li>► Faites contrôler le système de contrôle de la pression des pneus par un atelier qualifié.</li></ul></div> <p data-bbox="508 602 907 627">► Rendez-vous dans un atelier qualifié.</p>

<b>A</b>			
<b>ABS (système antiblocage de roues)</b> .....	168		
<b>Accélération</b>			
voir Kickdown			
<b>Activation et désactivation de l'adaptation du volume sonore</b>			
Système de sonorisation Advanced .....	281		
Système de sonorisation surround Burmester® .....	280		
<b>Activation et désactivation du son 3D</b>			
Système de sonorisation surround Burmester® .....	280		
<b>Adaptation de la vitesse basée sur un itinéraire</b>			
Affichages sur l'écran pour les instruments .....	187		
<b>Additifs</b> .....	368		
Carburant .....	367		
Huile moteur .....	368		
<b>Additifs (carburant)</b>			
voir Carburant			
<b>Additifs (huile moteur)</b>			
voir Additifs			
<b>Additifs de lubrification</b>			
voir Additifs			
<b>Affichage d'état de PASSENGER AIR BAG</b>			
voir Désactivation automatique de l'airbag passager			
<b>Affichage de la consommation</b>			
Affichage .....	149		
<b>Affichage de la position de la boîte de vitesses</b> .....	149		
<b>Affichage du menu Son</b>			
Système de sonorisation Advanced .....	280		
Système de sonorisation surround Burmester® .....	279		
<b>Affichage du programme de conduite</b> ...	148		
<b>Affichage ECO</b>			
Fonction .....	146		
Remise à zéro .....	224		
<b>Affichage sur le pare-brise</b>			
voir Affichage tête haute			
<b>Affichage tête haute</b> .....	228		
Fonctionnement .....	229		
Menus (ordinateur de bord) .....	228		
Réglage de la luminosité (ordinateur de bord) .....	228		
Réglage de la position (ordinateur de bord) .....	228		
Réglage des contenus d'affichage (ordinateur de bord) .....	228		
Utilisation de la fonction mémoire .....	104		
<b>Aide à la descente</b>			
Fonctionnement/remarques .....	103		
Réglage .....	104		
<b>Aide à la montée</b>			
Fonctionnement/remarques .....	103		
Réglage .....	104		
<b>Aide au démarrage</b>			
voir Aide au démarrage en côte			
voir Borne d'aide au démarrage			
<b>Aide au démarrage en côte</b> .....	189		
<b>Aide au stationnement</b>			
voir Assistant de stationnement actif			
voir Assistant de stationnement PARKTRONIC			
<b>Airbag frontal (conducteur, passager)</b> ....	43		
<b>Airbag genoux</b> .....	43		

- Airbag latéral** ..... 43
- Airbag rideau** ..... 43
- Airbags** ..... 43
- Activation ..... 37
  - Airbag frontal (conducteur, passager) .... 43
  - Airbag genoux ..... 43
  - Airbag latéral ..... 43
  - Airbag rideau ..... 43
  - Emplacements de montage ..... 43
  - Limitation de la protection prévue ..... 45
  - Protection prévue ..... 44
  - Voyants PASSENGER AIR BAG ..... 48
  - Vue d'ensemble ..... 43
- Ajustement de la ceinture de sécurité**
- Activation et désactivation ..... 43
  - Fonction ..... 42
- Alarme**
- voir Alarme panique
  - voir EDW (alarme antivol et antieffraction)
- Alarme antivol et antieffraction**
- voir EDW (alarme antivol et antieffraction)
- Alarme panique** ..... 70
- Activation et désactivation ..... 70
- Alcool au volant** ..... 143
- Alerte d'oubli de ceinture**
- voir Ceinture de sécurité
- Alimentation en tension**
- Etablissement (touche Start/Stop) ..... 139
- Allume-cigare**
- Console centrale avant ..... 116
- Android Auto** ..... 265
- Déconnexion ..... 266
  - Données du véhicule transmises ..... 266
  - Raccordement d'un téléphone portable ..... 265
  - Réglages du son ..... 266
  - Remarque ..... 265
  - Vue d'ensemble ..... 265
- Animaux**
- Transport des animaux domestiques ..... 68
- Anneau de remorquage**
- Emplacement de rangement ..... 319
  - Pose ..... 319
- Anneaux d'arrimage** ..... 111
- Antidémarrage** ..... 90
- Appel de phares** ..... 122
- Appel de phares**
- voir Commodo
- Appels** ..... 260
- Activation de fonctions pendant un appel ..... 260
  - Appel entrant pendant une communication ..... 261
  - Communication avec plusieurs participants ..... 261
  - Fin de communication ..... 260
  - Lancement ..... 260
  - Prise ..... 260
  - Refus ..... 260
- Apple CarPlay™** ..... 263
- Données du véhicule transmises ..... 266
  - Fermeture ..... 264
  - Raccordement d'un iPhone® ..... 264
  - Réglages du son ..... 264
  - Remarques ..... 264
  - Vue d'ensemble ..... 263
- Appuie-tête** ..... 97
- Arrière (dépose et pose) ..... 98
  - Arrière (réglage) ..... 98
  - Avant (réglage manuel) ..... 97

<b>Aptitude au roulage à plat</b>			
Pneus MOExtended .....	301		
<b>Arrêt automatique du moteur (fonction Start/Stop ECO)</b> .....	145		
<b>Arrêt de l'alarme (EDW)</b> .....	91		
<b>Assistance au freinage</b>			
voir BAS (freinage d'urgence assisté)			
<b>Assistant adaptatif des feux de route</b>			
Mise en marche et arrêt .....	125		
<b>Assistant d'angle mort</b> .....	210		
Activation et désactivation .....	213		
Fonctionnement .....	210		
Limites système .....	210		
<b>Assistant d'angle mort actif</b> .....	210		
Activation et désactivation .....	213		
Fonction .....	210		
Intervention de freinage .....	211		
Limites système .....	210		
Traction d'une remorque .....	211		
<b>Assistant de feux de route adaptatif</b>			
Fonction .....	124		
<b>Assistant de franchissement de ligne</b>			
voir Assistant de franchissement de ligne actif			
<b>Assistant de franchissement de ligne actif</b> .....	213		
Activation et désactivation .....	215		
Activation et désactivation de l'alerte .....	215		
Fonction .....	213		
Limites système .....	213		
Réglage de la sensibilité .....	215		
Sensibilité (fonctionnement/remarques) .....	215		
<b>Assistant de régulation de distance</b>			
<b>DISTRONIC actif</b> .....	181		
Affichages sur l'écran pour les instruments .....	187		
Arrêt/désactivation .....	183		
Augmentation ou diminution de la vitesse .....	183		
Conditions requises .....	183		
Fonction .....	181		
Limites système .....	181		
Mémorisation de la vitesse .....	183		
Mise en marche/activation .....	183		
Rappel de la vitesse .....	183		
Touches du volant .....	183		
<b>Assistant de stabilisation en cas de vent latéral</b>			
Fonctionnement/remarques .....	172		
<b>Assistant de stationnement actif</b> .....	201		
Aide aux manœuvres .....	208		
Cross Traffic Alert .....	207		
Drive Away Assist .....	206		
Fonctionnement .....	201		
Limites système .....	201		
se garer .....	204		
Sortie d'une place de stationnement ..	205		
<b>Assistant de stationnement PARK-TRONIC</b> .....	191		
Activation .....	194		
Désactivation .....	194		
Fonctionnement .....	191		
Limites système .....	191		
Protection latérale .....	193		
Réglage des signaux d'alerte .....	195		
<b>Assistant directionnel actif</b> .....	185		
Activation et désactivation .....	187		

- Affichages sur l'écran pour les instruments ..... 187  
 Fonctionnement ..... 185  
 Limites système ..... 185
- ASSYST PLUS** ..... 282  
 Affichage de l'échéance de maintenance ..... 282  
 Consignes particulières de maintenance ..... 282  
 Durées d'immobilisation lorsque la batterie est débranchée ..... 283  
 Fonctionnement/remarques ..... 282  
 Travaux de maintenance périodiques .. 282
- Atelier** ..... 29
- Atelier**  
 voir Atelier qualifié
- Atelier agréé**  
 voir Atelier qualifié
- Atelier qualifié** ..... 29
- ATTENTION ASSIST** ..... 208, 210  
 Fonctionnement ..... 208  
 Limites système ..... 208  
 Réglage ..... 210
- Autodiagnostic**  
 Désactivation automatique de l'air-  
 bag passager ..... 48
- Autonomie**  
 Affichage ..... 224
- Avertisseur de perte de concentration**  
 voir ATTENTION ASSIST
- Avertisseur de perte de pression des pneus**  
 Fonctionnement ..... 333  
 Redémarrage ..... 334
- B**
- Bac de rangement** ..... 107  
 Accoudoir ..... 107  
 Boîte à gants ..... 107  
 Console centrale ..... 107  
 Portes ..... 107  
 Range-lunettes ..... 108
- Bagages**  
 Arrimage ..... 106
- Balais d'essuie-glace**  
 Entretien ..... 295  
 Remplacement ..... 128
- Bande de fréquences**  
 Sélection (ordinateur de bord) ..... 226
- Banquette arrière**  
 voir Sièges
- Barre de remorquage** ..... 216
- Barres de toit** ..... 112
- BAS (freinage d'urgence assisté)** ..... 168
- Batterie (véhicule)**  
 Aide au démarrage ..... 312  
 Charge ..... 312  
 Remarques ..... 308, 310
- Batterie 12 V** ..... 315  
 Remplacement ..... 315
- Bluetooth®** ..... 253  
 Activation et désactivation ..... 253  
 Réglages ..... 253
- Boiseries (entretien)** ..... 297
- Boîte à gants**  
 Verrouillage et déverrouillage ..... 108
- Boîte automatique**  
 Affichage de la position de la boîte  
 de vitesses ..... 149

Affichage du programme de conduite .....	148	<b>Buses</b>		Ouverture du cache de caméra (caméras panoramiques) .....	201
Changement de rapport manuel .....	151	voir Buses de ventilation		Réglage d'un favori (caméras panoramiques) .....	201
Contacteur DYNAMIC SELECT .....	147	<b>Buses d'air</b>		<b>Caméras panoramiques</b> .....	198
Engagement de la marche arrière .....	150	voir Buses de ventilation		Entretien .....	295
Engagement de la position de marche .....	151	<b>Buses de ventilation</b> .....	137	Fonctionnement .....	198
Kickdown .....	152	Réglage (à l'arrière) .....	138	Réglage d'un favori .....	201
Levier sélecteur DIRECT SELECT .....	149	Réglage (à l'avant) .....	137	Sélection de l'affichage .....	201
Palettes de changement de rapport au volant .....	151	<b>C</b>		<b>Capacité de charge (pneus)</b> .....	342
Passage au point mort .....	150	<b>Cale</b> .....	351	<b>Capacité du réservoir</b>	
Passage dans la position parking .....	151	Emplacement de rangement .....	351	Carburant .....	368
Positions de la boîte de vitesses .....	149	<b>Cale</b>		Réserve (carburant) .....	368
Programmes de conduite .....	147	voir Cale		<b>Capot moteur</b>	
<b>Boîte automatique (problème)</b>		<b>Californie</b>		Ouverture et fermeture .....	283
voir Boîte de vitesses (problème)		Informations importantes pour les particuliers et preneurs de leasing .....	25	<b>Capteurs (entretien)</b> .....	295
<b>Boîte de vitesses (problème)</b> .....	153	<b>Caméra</b>		<b>Capteurs radar</b> .....	167
<b>Borne d'aide au démarrage</b> .....	312	voir Caméra de recul		<b>Caractéristiques techniques</b>	
Remarques .....	310	voir Caméras panoramiques		Informations .....	361
<b>Bruit</b>		<b>Caméra de recul</b> .....	195	Plaque signalétique du véhicule .....	363
Jantes et pneus .....	324	Entretien .....	295	Système de contrôle de la pression des pneus .....	333
Son PRE-SAFE® .....	51	Fonctionnement .....	195		

- Carburant** ..... 367  
 Additifs ..... 367  
 Capacité du réservoir ..... 368  
 E10 ..... 366  
 Essence ..... 366  
 Qualité (essence) ..... 366  
 Ravitaillement en carburant ..... 154  
 Réserve de carburant ..... 368  
 Teneur en soufre ..... 366
- Carnet d'adresses**  
 voir Contacts
- Cas d'urgence**  
 Gilet de sécurité ..... 300  
 Vue d'ensemble des moyens d'assistance ..... 20
- Ceinture de sécurité** ..... 39, 43  
 Activation et désactivation de l'ajustement de la ceinture de sécurité ..... 43  
 Ajustement de la ceinture de sécurité (fonctionnement) ..... 42  
 Création ..... 41  
 Débouclage ..... 43  
 Entretien ..... 297  
 Limitation de la protection prévue ..... 40  
 Protection prévue ..... 39
- Voyant d'alerte ..... 43
- Ceintures**  
 voir Ceinture de sécurité
- Chaînes à neige** ..... 325
- Chaînes antidérapantes**  
 voir Chaînes à neige
- Changement d'adresse** ..... 25
- Changement de propriétaire** ..... 25
- Changement de rapport** ..... 151  
 Manuel ..... 151  
 Recommandation de rapport ..... 152
- Changement de roue**  
 Abaissement du véhicule ..... 356  
 Dépose de la roue ..... 355  
 Dépose et pose des chapeaux de roue ..... 352  
 Levage du véhicule ..... 353  
 Montage d'une nouvelle roue ..... 355  
 Préparation ..... 352
- Changement de roue**  
 voir Roue de secours compacte
- Charge**  
 Batterie (véhicule) ..... 312
- Détermination de la valeur maximale .. 336  
 Exemple de calcul ..... 336  
 Prise USB ..... 119
- Charge (maximale) des pneus** ..... 341
- Charge maximale**  
 Détermination ..... 336  
 Exemple de calcul ..... 336
- Charge maximale des pneus** ..... 341
- Charge sur le toit** ..... 373
- Chargement** ..... 111  
 Anneaux d'arrimage ..... 111  
 Barres de toit ..... 112  
 Définitions des termes ..... 345  
 Espace de rangement sous le plancher de coffre ..... 112  
 Remarques ..... 106
- Charges**  
 Arrimage ..... 106
- Chauffage**  
 voir Climatisation
- Chauffage de lunette arrière** ..... 134
- Chauffage de siège**  
 Activation et désactivation ..... 100





- Climatiseur**  
voir Climatisation
- Code de charge (pneus)** ..... 342
- Code peinture** ..... 363
- Code QR**  
Fiche de désincarcération ..... 30
- Combiné d'instruments**  
voir Ecran pour les instruments
- Commande d'ouverture de porte de garage**  
Effacement de la mémoire ..... 161  
Numéros d'homologation radio ..... 162  
Ouverture et fermeture d'une porte de garage ..... 161  
Programmation des touches ..... 158  
Réalisation de la synchronisation du code tournant ..... 160  
Résolution de problèmes ..... 160
- Commodo** ..... 122
- Commodo**  
voir Clignotants
- Commutateur d'éclairage**  
Vue d'ensemble ..... 121
- Compartiments de rangement**  
voir Bac de rangement  
voir Chargement
- Comportement du véhicule (anormal)** .. 324
- Composants du véhicule commandés par radio**  
Déclaration de conformité ..... 27
- Composition du pneu** ..... 342
- Compresseur de gonflage**  
voir Kit anticrevaion TIREFIT
- Conduite**  
En dehors des Etats-Unis ou du Canada ..... 24
- Consignes de rodage** ..... 142
- Consommation de carburant**  
Ordinateur de bord ..... 224
- Consommation de courant**  
Clé ..... 71
- Contact**  
Etablissement (touche Start/Stop) ..... 139
- Contacts** ..... 261  
Affichage ..... 262
- Effacement ..... 262  
Format du nom ..... 262  
Informations ..... 261  
Lancement d'un appel ..... 262  
Téléchargement (du téléphone portable) ..... 261
- Couvercle de coffre**  
Cote d'ouverture ..... 372  
Déverrouillage de secours (de l'intérieur) ..... 81  
Fermeture ..... 79  
HANDS-FREE ACCESS ..... 79  
Ouverture ..... 78
- Crevaion** ..... 300  
Changement de roue ..... 352  
Kit anticrevaion TIREFIT ..... 302  
Pneus MOExtended ..... 301  
Remarques ..... 300
- Cric**  
Emplacement de rangement ..... 351
- Cross Traffic Alert** ..... 207
- Customer Assistance Center (CAC)** ..... 29
- Customer Relations Department** ..... 29

<b>D</b>			
<b>Date</b>			
Réglage automatique de la date et de l'heure .....	252		
<b>Débit d'air</b> .....	134		
<b>Déclaration de conformité</b>			
Composants du véhicule commandés par radio .....	27		
<b>Défaut</b>			
Système de retenue .....	37		
<b>Définitions des termes (pneus et chargement)</b> .....	345		
<b>Démarrage automatique du moteur (fonction Start/Stop ECO)</b> .....	145		
<b>Démarrage de secours du moteur</b> .....	320		
<b>Démarrage du moteur par remorquage</b> .....	320		
<b>Démarrer le moteur</b>			
voir Véhicule			
		<b>Désactivation automatique de l'airbag passager</b> .....	46, 48
		Fonctionnement de la désactivation de l'airbag passager .....	46
		Voyant PASSENGER AIR BAG .....	48
		<b>Désactivation de l'airbag passager</b>	
		voir Désactivation automatique de l'airbag passager	
		<b>Design</b>	
		Menus (ordinateur de bord) .....	229
		<b>Détection de la fatigue</b>	
		voir ATTENTION ASSIST	
		<b>Détection des dommages (véhicule garé)</b> .....	165
		<b>Détection du manque de vigilance</b>	
		voir ATTENTION ASSIST	
		<b>Détection du sommeil</b>	
		voir ATTENTION ASSIST	
		<b>Déverrouillage de secours</b>	
		Couvercle de coffre (de l'intérieur) .....	81
		<b>Dimensions (pneus)</b> .....	342
		<b>Dimensions du véhicule</b> .....	372
		<b>Dinghy Towing (remorquage quatre roues au sol)</b>	
		voir Barre de remorquage	
		<b>Direction active STEER CONTROL</b>	
		Fonctionnement/remarques .....	172
		<b>Directives de chargement</b> .....	106
		<b>Distance journalière parcourue</b> .....	224
		Affichage .....	224
		Remise à zéro .....	224
		<b>Distance totale parcourue</b> .....	224
		Affichage .....	224
		<b>DISTRONIC</b>	
		voir Assistant de régulation de distance DISTRONIC actif	
		<b>Données du moteur</b>	
		Affichage .....	148
		<b>Données du véhicule</b>	
		Affichage (DYNAMIC SELECT) .....	148
		Charge sur le toit .....	373
		Diamètre de braquage .....	372
		Empattement .....	372
		Hauteur .....	372
		Largeur .....	372

Longueur .....	372	<b>DYNAMIC SELECT</b> .....	147	Clignotants .....	122
Transmission vers Android Auto™ .....	266	Affichage des données du moteur .....	148	Commodo .....	122
Transmission vers Apple CarPlay™ .....	266	Affichage des données du véhicule .....	148	Commutateur d'éclairage .....	121
<b>Données du véhicule transmises</b>		Affichage du programme de conduite .....	148	Eclairage antibrouillard arrière .....	122
Android Auto .....	266	Commande (contacteur DYNAMIC SELECT) .....	148	Eclairage d'intersection .....	123
Apple CarPlay™ .....	266	Configuration du programme de conduite I .....	148	Eclairage extérieur automatique .....	122
<b>Données statistiques</b>		Fonction .....	147	Feux de croisement .....	121
Affichage .....	224	Programmes de conduite .....	147	Feux de détresse .....	123
Remise à zéro .....	224	Sélection du programme de conduite .....	148	Feux de position .....	121
<b>DOT, numéro d'identification du pneu (TIN)</b> .....	341			Feux de route .....	122
<b>Drive Away Assist</b> .....	206			Feux de stationnement .....	121
<b>Droits d'auteur</b>				Réglage de l'éclairage des instruments .....	222
Licences .....	34			Responsabilité en matière de systèmes d'éclairage .....	121
Marques .....	35				
<b>Durée d'extinction temporisée</b>		<b>E</b>		<b>Eclairage</b>	
Extérieur .....	125	<b>E10</b> .....	366	voir Eclairage	
Intérieur .....	127	<b>Eau de lave-glace</b>		<b>Eclairage antibrouillard arrière</b> .....	122
<b>Durée d'immobilisation</b>		voir Liquide de lave-glace		<b>Eclairage d'ambiance</b> .....	127
Activation et désactivation du mode repos .....	167	<b>EBD (répartiteur électronique de freinage)</b>		<b>Eclairage d'intersection</b> .....	123
<b>DYNAMIC BODY CONTROL</b>		Fonctionnement/remarques .....	172	<b>Eclairage de la planche de bord</b>	
Train de roulement .....	191	<b>Eclairage</b> .....	121	voir Eclairage des instruments	
		Appel de phares .....	122	<b>Eclairage de localisation</b>	
		Assistant de feux de route adaptatif .....	124	Activation et désactivation .....	126

- Eclairage des instruments** ..... 222
- Eclairage extérieur**  
Entretien ..... 295
- Eclairage extérieur**  
voir Eclairage  
voir Eclairage extérieur automatique
- Eclairage extérieur automatique** ..... 122
- Eclairage intérieur** ..... 126  
Durée d'extinction temporisée ..... 127  
Eclairage d'ambiance ..... 127  
Réglage ..... 126
- Ecran**  
Entretien ..... 297
- Ecran (ordinateur de bord)**  
Affichages sur l'écran multifonction .... 222
- Ecran (système multimédia)**  
Ecran d'accueil ..... 232  
Réglages ..... 251  
Remarques ..... 232  
Utilisation ..... 234
- Ecran d'accueil (écran du système multimédia)**  
Vue d'ensemble ..... 232
- Ecran multifonction**  
Réglage ..... 220
- Ecran multifonction (ordinateur de bord)** ..... 222
- Ecran pour les instruments** ..... 10, 217  
Combiné d'instruments ..... 10  
Fonctionnement/remarques ..... 217  
Réglage de l'éclairage ..... 222  
Voyants de contrôle et d'alerte ..... 422  
Vue d'ensemble ..... 217
- Ecran pour les instruments**  
voir Ecran pour les instruments
- Ecran tactile**  
Entrée des caractères ..... 247
- Ecran tactile (écran du système multimédia)**  
Utilisation ..... 234
- EDW (alarme antivol et antieffraction)** .... 90  
Activation et désactivation de la protection antisoulèvement ..... 91  
Activation et désactivation de la protection volumétrique ..... 92  
Arrêt de l'alarme ..... 91  
Fonctionnement ..... 90
- Fonctionnement de la protection volumétrique ..... 91
- Electronique** ..... 361
- Electronique du véhicule**  
Emetteurs-récepteurs radio ..... 361  
Remarques ..... 361
- Emetteurs-récepteurs radio**  
Fréquences ..... 362  
Puissance d'émission (maximale) ..... 362  
Remarques relatives au montage ..... 361
- Enfants**  
Prévention des dangers dans le véhicule ..... 53  
Remarques générales ..... 52  
Sécurité siège enfant ..... 60
- Entrée des caractères**  
A l'aide de l'écran tactile ..... 247  
Fonctionnement/remarques ..... 242  
Réglage du clavier ..... 251  
Sur le pavé tactile ..... 243
- Entretien** ..... 297  
Balais d'essuie-glace ..... 295  
Boiseries/inserts décoratifs ..... 297

- Caméra de recul/caméras panoramiques ..... 295  
 Capteurs ..... 295  
 Ceinture de sécurité ..... 297  
 Ciel de pavillon ..... 297  
 Eclairage extérieur ..... 295  
 Ecran ..... 297  
 Film décoratif ..... 293  
 Garnitures de siège ..... 297  
 Garnitures en plastique ..... 297  
 Lavage manuel ..... 291  
 Moquette ..... 297  
 Nettoyeurs haute pression ..... 290  
 Peinture ..... 292  
 Peinture mate ..... 292  
 Roues/jantes ..... 295  
 Station de lavage ..... 289  
 Tubes de sortie d'échappement ..... 295  
 Vitres ..... 295
- ESC (Electronic Stability Control)**  
 voir ESP® (régulation du comportement dynamique)
- ESP®**  
 Assistant de stabilisation en cas de vent latéral ..... 172
- ESP® (régulation du comportement dynamique)** ..... 169  
 Activation et désactivation ..... 172  
 Fonctionnement/remarques ..... 169
- Espace de rangement sous le plancher de coffre** ..... 112
- Essence** ..... 366
- Essuie-glaces**  
 Mise en marche et arrêt ..... 128  
 Remplacement des balais d'essuie-glace ..... 128
- F**
- Favoris** ..... 238  
 Affichage ..... 238  
 Ajout ..... 239  
 Déplacement ..... 240  
 Effacement ..... 240  
 Modification du nom ..... 239  
 Vue d'ensemble ..... 238
- Fenêtres**  
 voir Vitres latérales
- Fermeture confort** ..... 83
- Fermeture du toit en cas de pluie**  
 Toit ouvrant ..... 88
- Feuille de dotation des fusibles**  
 voir Fusibles
- Feux de croisement**  
 Allumage et extinction ..... 121
- Feux de détresse** ..... 123
- Feux de position** ..... 121
- Feux de route**  
 Allumage et extinction ..... 122  
 Assistant de feux de route adaptatif .... 124
- Feux de route**  
 voir Commodo
- Feux de stationnement** ..... 121
- Fiche de désincarcération** ..... 30
- Film décoratif (consignes de nettoyage)** ..... 293
- Fixation ISOFIX pour siège enfant**  
 Montage ..... 61
- Flat Towing (remorquage à plat)**  
 voir Barre de remorquage

**Fonction A/C**

- Activation et désactivation (système multimédia) ..... 135
- Activation et désactivation (unité de commande) ..... 135

**Fonction de remise à zéro (système multimédia)** ..... 255**Fonction de synchronisation**

- Activation et désactivation (système multimédia) ..... 136
- Activation et désactivation (unité de commande) ..... 136

**Fonction HOLD** ..... 189

- Activation et désactivation ..... 190
- Fonctionnement/remarques ..... 189

**Fonction KEYLESS-GO**

- Réglages de déverrouillage ..... 70

**Fonction mémoire**

- Affichage tête haute – Mémorisation des réglages ..... 104
- Affichage tête haute – Rappel des réglages mémorisés ..... 104
- Rétroviseurs extérieurs – Mémorisation des réglages ..... 104

- Rétroviseurs extérieurs – Rappel des réglages mémorisés ..... 104
- Siège – Mémorisation des réglages ..... 104
- Siège – Rappel des réglages mémorisés ..... 104
- Utilisation ..... 104

**Fonction Start/Stop**

voir Fonction Start/Stop ECO

**Fonction Start/Stop ECO** ..... 145, 146

- Arrêt automatique du moteur ..... 145
- Démarrage automatique du moteur ..... 145
- Enclenchement et désenclenchement ..... 146
- Mode de fonctionnement ..... 145

**Frein à main**

voir Frein de stationnement électrique

**Frein de parking**

voir Frein de stationnement électrique

**Frein de stationnement**

voir Frein de stationnement électrique

**Frein de stationnement électrique**

- ..... 163, 164, 165
- Desserrage automatique ..... 164
- Freinage d'urgence ..... 165

- Serrage automatique ..... 163
- Serrage et desserrage manuels ..... 165

**Freinage d'urgence** ..... 165**Freinage d'urgence assisté**

voir BAS (freinage d'urgence assisté)

**Freinage d'urgence assisté actif**

- Fonctionnement/remarques ..... 173
- Réglage ..... 178

**Freins**

- ABS (système antiblocage de roues) ... 168
- BAS (freinage d'urgence assisté) ..... 168
- Consignes de rodage ..... 142
- Disques et garnitures de frein neufs ou de rechange ..... 142
- EBD (répartiteur électronique de freinage) ..... 172
- Effet de freinage limité (routes salées) ..... 143
- Fonction HOLD ..... 189
- Freinage d'urgence assisté actif ..... 173
- Recommandations pour la conduite .... 143

**Fréquences**

- Emetteur-récepteur radio ..... 362

<b>Fusibles</b> .....	320
Avant le remplacement .....	320
Boîte à fusibles au niveau du plan- cher côté passager .....	322
Boîte à fusibles dans le coffre .....	323
Boîte à fusibles dans le comparti- ment moteur .....	321
Plan d'affectation .....	320
Remarques .....	320

**Fusibles électriques**

voir Fusibles

**G**

<b>Garantie légale</b> .....	30
<b>Garantie pour vices cachés</b> Véhicule .....	30
<b>Garnitures de siège (entretien)</b> .....	297
<b>Garnitures en plastique (entretien)</b> .....	297
<b>Gilet de sécurité</b> .....	300
<b>Graphique du système d'aide</b> Menus (ordinateur de bord) .....	223

**H****Habitacle**

Refroidissement ou réchauffement (Remote Online) .....	141
---	-----

**HANDS-FREE ACCESS** .....

79

**Heure**

Réglage automatique de l'heure et de la date .....	252
Réglage du format de l'heure et de la date .....	252
Réglage du fuseau horaire .....	252
Réglage manuel de l'heure .....	252

**Huile**

voir Huile moteur

**Huile moteur** .....

286

Additifs .....	368
Appoint .....	286
Capacité .....	369
Contrôle du niveau d'huile par l'inter- médiaire de l'ordinateur de bord .....	285
MB-Freigabe ou MB-Approval .....	369
Qualité .....	369

**I****Immobilisation** .....

166

**Importation et exportation de don-  
nées** .....

254

Fonctionnement/remarques .....	254
Importation/exportation .....	254

**Indicateur d'intervalles de mainte-  
nance**

voir ASSYST PLUS

**Indicateurs de direction**

voir Clignotants

**Indice de vitesse (pneus)** .....

342

**Ingrédients et lubrifiants**





Additifs (carburant) .....	367
Carburant (essence) .....	366
Huile moteur .....	368
Liquide de frein .....	369
Liquide de lave-glace .....	370
Liquide de refroidissement (moteur) ...	369
Réfrigérant (climatiseur) .....	371
Remarques .....	364











**Inscriptions (pneus)**























voir Inscriptions figurant sur les pneus

<b>Inscriptions figurant sur les pneus</b> .....	339		
Capacité de charge .....	342		
Charge maximale des pneus .....	341		
Classe d'usure de la bande de roulement .....	339		
Classe de motricité .....	339		
Classe de température .....	339		
Classification de la qualité des pneus .....	339		
Code de charge .....	342		
Composition .....	342		
Dimensions .....	342		
DOT, numéro d'identification du pneu (TIN) .....	341		
Indice de vitesse .....	342		
Pression de pneu maximale .....	342		
Vue d'ensemble .....	339		
<b>Inserts décoratifs (entretien)</b> .....	297		
<b>Intelligent Light System</b>			
Éclairage d'intersection .....	123		
<b>Interface de diagnostic embarqué</b>			
voir Prise de diagnostic			
<b>iPhone®</b>			
voir Apple CarPlay™			
		<b>J</b>	
		<b>Jantes (entretien)</b> .....	295
		<b>K</b>	
		<b>KEYLESS-GO</b>	
		Déverrouillage du véhicule .....	74
		Problèmes .....	75
		Verrouillage du véhicule .....	74
		<b>Kickdown</b> .....	152
		Utilisation .....	152
		<b>Kit anticrevaillon TIREFIT</b> .....	302
		Emplacement de rangement .....	302
		Utilisation .....	302
		<b>L</b>	
		<b>Lampe</b>	
		voir Éclairage intérieur	
		<b>Lampe (écran pour les instruments)</b>	
		voir Voyants de contrôle et d'alerte	
		<b>Langue</b>	
		Réglage .....	254
		Remarques .....	253
		<b>Lavage de la voiture</b>	
		voir Entretien	
		<b>Lavage manuel (entretien)</b> .....	291
		<b>Lave-glace</b>	
		Remplissage .....	288
		<b>Lecture de médias</b>	
		Utilisation (ordinateur de bord) .....	227
		<b>Lève-vitres</b>	
		voir Vitres latérales	
		<b>Levier sélecteur</b>	
		voir Levier sélecteur DIRECT SELECT	
		<b>Levier sélecteur DIRECT SELECT</b> .....	149
		Engagement de la marche arrière .....	150
		Engagement de la position de marche .....	151
		Fonction .....	149
		Passage au point mort .....	150
		Passage automatique dans la position parking .....	151
		Passage dans la position parking .....	151
		<b>Liquide de frein</b>	
		Remarques .....	369





- Liquide de lave-glace** ..... 370  
 Remarques ..... 370
- Liquide de refroidissement (moteur)**  
 Capacité ..... 370  
 Contrôle du niveau ..... 287  
 Remarques ..... 369
- Liste d'appels**  
 Lancement d'un appel ..... 263  
 Sélection des options de suggestions  
 ..... 263  
 Vue d'ensemble ..... 262
- Liste des stations**  
 Affichage ..... 277
- Logiciels libres** ..... 34
- Logiciels open source** ..... 34
- Lumière intérieure**  
 voir Eclairage intérieur
- M**
- Maintenance**  
 Véhicule ..... 25
- Maintenance**  
 voir ASSYST PLUS
- Maintenance du véhicule**  
 voir ASSYST PLUS
- Maintien lombaire**  
 voir Soutien lombaire (4 réglages)
- Marche arrière**  
 Engagement ..... 150
- Médias**  
 Menus (ordinateur de bord) ..... 227
- Mémoire des messages** ..... 374
- Mémoire des stations**  
 Modification ..... 278
- Mémorisation des données**  
 Calculateurs électroniques ..... 30  
 Services en ligne ..... 32  
 Véhicule ..... 30
- Mémorisation des données du véhicule**  
 COMAND/mbrace ..... 33  
 Enregistreur de données d'accident ..... 33
- Menu de climatisation**  
 Affichage ..... 135
- Menus (ordinateur de bord)**  
 Affichage tête haute ..... 228
- Design ..... 229  
 Graphique du système d'aide ..... 223  
 Médias ..... 227  
 Navigation ..... 225  
 Radio ..... 226  
 Service ..... 223  
 Téléphone ..... 227  
 Trajet ..... 224  
 Vue d'ensemble ..... 219
- Message (écran multifonction)**  
 voir Message d'écran
- Message d'écran** ..... 374  
 Affichage (ordinateur de bord) ..... 374  
 Remarques ..... 374
- Message de défaut**  
 voir Message d'écran
- Messages de navigation**  
 Ordinateur de bord ..... 225
- Messages sur le visuel**  
 ..... 403  
 ..... 418  
 ..... 418  
 ..... 419

-  ..... 398  
Aide au stationnement active et PARKTRONIC ne fonctionnent pas cf. notice d'utilisation ..... 394  
Airbag frontal passager activé cf. notice d'utilisation ..... 391  
Airbag frontal passager désactivé cf. notice d'utilisation ..... 390  
 Airbag rideau gauche Défaut Aller à l'atelier (exemple) ..... 389  
Aller à l'atelier sans changer de rapport ..... 412  
 Allumage feux automatique ne fonctionne pas ..... 421  
 Allumer éclairage extérieur ..... 421  
 Arrêter véhicule Laisser tourner moteur ..... 402  
Assistant adapt. feux route ne fonctionne pas ..... 421  
Assistant adapt. feux route pas dispo. pr l'instant cf. notice d'utilisation ..... 422  
Assistant de régulation de distance actif de nouveau disponible ..... 394  
Assistant de régulation de distance actif ne fonctionne pas ..... 397  
Assistant de régulation de distance actif pas dispo. pr l'instant cf. notice d'utilisation ..... 397  
Assistant de trajectoire actif ne fonctionne pas ..... 392  
Assistant de trajectoire actif pas dispo. pr l'instant cf. notice d'utilisation ..... 392  
 Assistant directionnel actif ne fonctionne pas ..... 398  
 Assistant directionnel actif pas dispo. pr l'instant cf. notice d'utilisation ..... 398  
Assurer apport d'air frais dans l'habitacle Défaut climatiseur Aller à l'atelier ..... 417  
 Attention Assist ne fonctionne pas ..... 392  
 Attention Assist: Faites une pause ..... 392  
 Attention pneu(s) défaut. .... 407  
 avant gauche Défaut Aller à l'atelier (exemple) ..... 388  
Avert. actif angle mort pas disponible avec une remorque cf. notice d'utilisation ..... 394  
Avertisseur actif d'angle mort ne fonctionne pas ..... 394  
Avertisseur actif d'angle mort pas dispo. pr l'instant cf. notice d'utilisation ..... 393  
Avertisseur angle mort ne fonctionne pas ..... 394

- Avertisseur angle mort pas dispo. pr l'instant cf. notice d'utilisation ..... 393  
 Avertisseur angle mort pas disponible avec une remorque cf. notice d'utilisation ..... 393  
 Batterie 12 V cf. notice d'utilisation ..... 401  
 Batterie de réserve Défaut ..... 413  
 Boîte de vitesses Défaut Aller à l'atelier ..... 414  
 Boîte de vitesses Défaut S'arrêter ..... 413  
 Bouchon réservoir ouvert ..... 403  
 ..... 395  
 cf. notice d'utilisation ..... 401  
 Clé non identifiée (message d'écran en blanc) ..... 410  
 Clé non identifiée (message d'écran en rouge) ..... 410  
 Climatiseur Défaut cf. notice d'utilisation ..... 413  
 Contrôle pression pneus ne fonctionne pas ..... 408  
 Contrôle pression pneus ne fonctionne pas Pas de capteurs roue ..... 408  
 Contrôle pression pneus pas disponible pour l'instant ..... 407  
 Contrôler niveau liquide de frein ..... 385  
 Contrôler pneus ..... 406  
 Corriger pression pneus ..... 405  
 Danger: véhicule non immobilisé  
 Boîte de vitesses en position N ..... 412  
 Danger: véhicule non immobilisé  
 Porte cond. ouverte et boîte pas sur P ..... 411  
 Défaut cf. notice d'utilisation ..... 421  
 Défaut direction Effort suppl. requis cf. notice d'utilisation ..... 417  
 Défaut direction Rouler prudemment Aller à l'atelier ..... 416  
 Défaut direction S'arrêter immédiatement cf. notice d'utilisation ..... 416  
 Déposer la clé à l'endroit prévu à cet effet cf. notice d'utilisation ..... 411  
 désactivé ..... 394  
 Desserrer frein stationnement ..... 381  
 Direction Défaut cf. notice d'utilisation ..... 414  
 Eclairage actif virages ne fonctionne pas ..... 420  
 Emporter la clé ..... 410  
 Eteindre les feux ..... 421  
 Faire l'appoint liquide lave-glace ..... 419  
 Faire l'appoint liquide refroid. cf. notice d'utilisation ..... 399  
 Feu croisement gauche (exemple) ..... 420

-  Frein stationnement cf. notice d'utilisation ..... 382
-  Frein stationnement Pour le desserrer: mettre le contact ..... 380
- Freinage d'urgence assisté Fonctionnement limité cf. notice d'utilisation ... 386
- Freinage d'urgence assisté Fonctionnement limité momentanément cf. notice d'utilisation ..... 386
-  inactif ..... 395
- Initialisation boîte vitesses Actionner levier sélecteur Actionner frein pdt XX s Danger: véhic. non immobil. .... 415
- Initialisation de la boîte de vitesses terminée ..... 414
-  Intell. Light System ne fonctionne pas ..... 420
-  Liquide refroid. S'arrêter Couper moteur ..... 400
- Marche arrière impossible Aller à l'atelier ..... 413
-  ne fonctionne pas cf. notice d'utilisation ..... 378
-  ne fonctionnent pas cf. notice d'utilisation ..... 375
-  ne fonctionnent pas cf. notice d'utilisation ..... 379
-  Pas de capteurs roue ..... 408
- Pas dispo. pr l'instant Caméra encrassée ..... 397
- Pas dispo. pr l'instant Capteurs radar encrassés ..... 396
-  pas dispo. pr l'instant cf. notice d'utilisation ..... 376
-  pas disponible pour l'instant cf. notice d'utilisation ..... 377
- Position P possible seulement quand véhicule arrêté ..... 412
- Pour mettre boîte sur R: actionner frein ..... 415
- Pour quitter position P ou N: actionner frein et démarrer moteur ..... 411
- Pour quitter position P: actionner frein ..... 411
- PRE-SAFE ne fonctionne pas cf. notice d'utilisation ..... 386
- Pression pneus Contrôler pneus ..... 404
-  Remplacer la clé ..... 409
-  Remplacer piles de la clé ..... 409
-  Réserve carburant ..... 402
-  S'arrêter cf. notice d'utilisation ... 402
- Surchauffe huile de boîte de vitesses Rouler prudemment ..... 415
- Surchauffe pneu(s) ..... 408
- Surchauffe pneu(s) Ralentir ..... 409
-  Système retenue Défaut Aller à l'atelier ..... 387
- TEMPOMAT désactivé ..... 398

- TEMPOMAT ne fonctionne pas ..... 398
-  Tourner le volant avant de démarrer ..... 414
-  Véhicule prêt à rouler Couper contact avant de quitter le véhicule ..... 412
- Méthodes de remorquage** ..... 315
- Méthodes de remorquage autorisées** .... 315
- Mode croisière** ..... 153
- Mode fonctionnement de secours**  
Démarrage du véhicule ..... 140
- Mode Médias**  
Ajout d'une chanson préférée ..... 274  
Commande de la lecture de médias .... 273  
Démarrage de la lecture de médias .... 273  
Droits d'auteur et marques déposées ..... 270  
Etablissement de la liaison avec un appareil audio Bluetooth® ..... 272  
Formats reconnus et supports de données pris en charge ..... 270  
Informations relatives à la recherche de fichiers multimédias ..... 274
- Lancement de la recherche de fichiers multimédias ..... 275  
Raccordement d'appareils USB ..... 272  
Suppression d'une chanson préférée ... 274  
Utilisation de la recherche par mot-clé ..... 275  
Vue d'ensemble du menu Médias ..... 271
- Mode recyclage d'air** ..... 137
- Mode repos**  
Activation et désactivation ..... 167  
Fonctionnement ..... 166
- Modèle** ..... 363
- Moquette (entretien)** ..... 297
- Moteur**  
Aide au démarrage ..... 312  
Démarrage (mode fonctionnement de secours) ..... 140  
Démarrage (Remote Online) ..... 142  
Démarrage (touche Start/Stop) ..... 140  
Fonction Start/Stop ECO ..... 145  
Immobilisation (touche Start/Stop) .... 157  
Numéro de moteur ..... 363
- N**
- Navigation**  
Menus (ordinateur de bord) ..... 225
- Near Field Communication (NFC)** ..... 258  
Connexion du téléphone portable au système multimédia ..... 258  
Informations générales ..... 258  
Passage à un autre téléphone portable ..... 258
- Nettoyage**  
voir Entretien
- Nettoyeurs haute pression (entretien)** ..... 290
- NFC**  
voir Near Field Communication (NFC)
- Notice d'utilisation**  
Équipement du véhicule ..... 24
- Numéro d'identification du pneu (TIN)** ..... 341
- Numéro d'identification du véhicule**  
voir VIN
- Numéro de moteur** ..... 363

**Numéro de téléphone**

Sélection (ordinateur de bord) ..... 227

**O****Ordinateur de bord** ..... 219

Affichage de l'échéance de maintenance ..... 282

Ecran multifonction ..... 222

Menu Affichage tête haute ..... 228

Menu Graphique du système d'aide .... 223

Menu Maintenance ..... 223

Menu Médias ..... 227

Menu Navigation ..... 225

Menu Radio ..... 226

Menu Styles ..... 229

Menu Téléphone ..... 227

Menu Trajet ..... 224

Utilisation ..... 219

Vue d'ensemble des menus ..... 219

**Ordinateurs**

voir Ordinateur de bord

**Outil**

voir Outillage de bord

**Outillage de bord** ..... 302

Anneau de remorquage ..... 319

Kit anticrevaision TIREFIT ..... 302

**Outillage de changement de roue**

Vue d'ensemble ..... 351

**Ouverture avec le pied du couvercle de coffre**

HANDS-FREE ACCESS ..... 79

**Ouverture confort** ..... 83**P****Palettes de changement de rapport**

voir Palettes de changement de rapport au volant

**Palettes de changement de rapport au volant** ..... 151**Panne**

Changement de roue ..... 352

Démarrage du moteur par remorquage ..... 320

Remorquage ..... 316

Roadside Assistance ..... 25

Transport du véhicule ..... 318

Vue d'ensemble des moyens d'assistance ..... 20

**Panne**

voir Crevaision

**Pare-brise** ..... 128, 134

Dégivrage ..... 134

Remplacement des balais d'essuie-glace ..... 128

**Pare-soleil**

Utilisation ..... 133

**Pavé tactile** ..... 235

Activation et désactivation de la confirmation tactile ..... 237

Lecture vocale de la reconnaissance de l'écriture manuscrite ..... 236

Réglage de la confirmation sonore ..... 237

Réglage de la sensibilité ..... 236

Sélection de la station et du morceau de musique ..... 237

Utilisation ..... 235

**Peinture (consignes de nettoyage)** ..... 292**Peinture mate (consignes de nettoyage)** ..... 292

- Permutation des roues** ..... 350
- Pièces d'origine** ..... 23
- Pile**  
Clé ..... 71
- Planche de bord**  
voir Poste de conduite
- Plaque d'information sur le chargement** ..... 334
- Plaque d'information sur les pneus** ..... 334
- Plaque d'information sur les pneus et le chargement** ..... 334
- Plaque signalétique**  
Moteur ..... 363  
Réfrigérant ..... 371  
Véhicule ..... 363
- Plaque signalétique du véhicule**  
Code peinture ..... 363  
VIN ..... 363
- Plaque signalétique du véhicule**  
voir Modèle
- Pneus**  
Avertisseur de perte de pression des pneus (fonctionnement) ..... 333  
Capacité de charge ..... 342  
Chaînes à neige ..... 325  
Charge maximale des pneus ..... 341  
Classe d'usure de la bande de roulement ..... 339  
Classe de motricité ..... 339  
Classe de température ..... 339  
Classification de la qualité des pneus ..... 339  
Code de charge ..... 342  
Comportement anormal du véhicule ... 324  
Composition ..... 342  
Contrôle ..... 324  
Contrôle (manuel) de la pression de pneu ..... 329  
Contrôle de la pression de pneu (système de contrôle de la pression des pneus) ..... 332  
Contrôle de la température des pneus (système de contrôle de la pression des pneus) ..... 332  
Crevaision ..... 300  
Définitions des termes ..... 345
- Dépose ..... 355  
Dimensions ..... 342  
DOT, numéro d'identification du pneu (TIN) ..... 341  
Indice de vitesse ..... 342  
Kit anticrevaision TIREFIT ..... 302  
Montage ..... 355  
Niveau de bruit ..... 324  
Plaque d'information sur les pneus et le chargement ..... 334  
Pneus MOExtended ..... 301  
Pression de pneu (remarques) ..... 326  
Pression de pneu maximale ..... 342  
Redémarrage de l'avertisseur de perte de pression des pneus ..... 334  
Redémarrage du système de contrôle de la pression des pneus ..... 332  
Remarques relatives au montage ..... 347  
Remplacement ..... 347, 352  
Remplacement des chapeaux de roue ..... 352  
Sélection ..... 347  
Stockage ..... 351  
Système de contrôle de la pression des pneus (fonctionnement) ..... 330  
Tableau de pression des pneus ..... 328

- Vue d'ensemble des inscriptions figurant sur les pneus ..... 339
- Pneus MOExtended** ..... 301
- Point de service**  
 voir Atelier qualifié
- Point de service Mercedes-Benz**  
 voir Atelier qualifié
- Point mort**  
 Engagement ..... 150
- Portable**  
 voir Téléphone
- Porte-boissons**  
 voir Porte-gobelets
- Porte-gobelets** ..... 113  
 Arrière ..... 115  
 Pose et dépose (console centrale) ..... 113
- Portes**  
 Déverrouillage (clé de secours) ..... 77  
 Déverrouillage (de l'intérieur) ..... 74  
 Ouverture (de l'intérieur) ..... 74  
 Sécurité enfants (portes arrière) ..... 66  
 Verrouillage (clé de secours) ..... 77
- Portes arrière (sécurité enfants)** ..... 66
- Position de marche**  
 Engagement ..... 151
- Position du véhicule**  
 Transmission ..... 253
- Position marche arrière du rétroviseur**  
 Mémorisation du rétroviseur extérieur côté passager par l'intermédiaire de la marche arrière ..... 133  
 Rétroviseurs extérieurs ..... 132
- Position parking**  
 Passage ..... 151  
 Passage automatique ..... 151
- Possibilités de rangement**  
 voir Bac de rangement  
 voir Chargement
- Poste de conduite** ..... 6  
 Vue d'ensemble ..... 6
- PRE-SAFE® (protection préventive des occupants)** ..... 51  
 Annulation des mesures ..... 51  
 Fonctionnement ..... 51  
 Son PRE-SAFE® ..... 51
- PRE-SAFE® PLUS (protection préventive des occupants PLUS)** ..... 52  
 Annulation des mesures ..... 51  
 Fonction ..... 52
- Pression de gonflage**  
 voir Pression de pneu
- Pression de pneu** ..... 329  
 Avertisseur de perte de pression des pneus (fonctionnement) ..... 333  
 Contrôle (manuel) ..... 329  
 Contrôle (système de contrôle de la pression des pneus) ..... 332  
 Kit anticrevaillon TIREFIT ..... 302  
 Maximale ..... 342  
 Redémarrage de l'avertisseur de perte de pression des pneus ..... 334  
 Redémarrage du système de contrôle de la pression des pneus ..... 332  
 Remarques ..... 326  
 Système de contrôle de la pression des pneus (fonctionnement) ..... 330  
 Tableau de pression des pneus ..... 328
- Pression de pneu maximale** ..... 342



<b>Prise (12 V)</b>	
Coffre .....	119
<b>Prise (115 V)</b> .....	117
Arrière .....	117
<b>Prise (230 V)</b> .....	118
Arrière .....	118
<b>Prise 12 V</b>	
voir Prises électriques (12 V)	
<b>Prise 115 V</b>	
voir Prise (115 V)	
<b>Prise 230 V</b>	
voir Prise (230 V)	
<b>Prise de diagnostic</b> .....	28
<b>Prise USB</b> .....	119
<b>Prises électriques (12 V)</b> .....	116
Console centrale avant .....	116
<b>Programme de conduite personnalisé</b>	
Configuration .....	148
Sélection .....	148
<b>Programmes</b>	
voir DYNAMIC SELECT	

<b>Programmes de conduite</b>	
voir DYNAMIC SELECT	
<b>Programmes de massage</b>	
Sélection des sièges avant .....	99
<b>Protection antisoulèvement</b>	
Activation et désactivation .....	91
<b>Protection antivol</b>	
Antidémarrage .....	90
<b>Protection antivol</b>	
voir EDW (alarme antivol et antieffraction)	
<b>Protection de l'environnement</b>	
Remarques .....	22
<b>Protection latérale</b> .....	193
<b>Protection par code PIN</b>	
Activation et désactivation .....	255
<b>Protection préventive des occupants</b>	
voir PRE-SAFE® (protection préventive des occupants)	
voir PRE-SAFE® PLUS (protection préventive des occupants PLUS)	
<b>Protection volumétrique</b>	
Activation et désactivation .....	92
Fonctionnement .....	91

## R

**Rabattement automatique des rétroviseurs**

Activation et désactivation .....	133
-----------------------------------	-----

**Radio**

Activation et désactivation de la radio HD .....	277
Activation et désactivation du radio-texte .....	278
Affichage de la liste des stations .....	277
Affichage des informations .....	278
Affichage des messages relatifs aux accidents .....	278
Affichage du radiotexte .....	278
Déplacement d'une station .....	278
Effacement d'une chaîne .....	278
Entrée directe d'une fréquence .....	277
Mémorisation d'une station .....	278
Menus (ordinateur de bord) .....	226
Mise en marche .....	275
Modification de la mémoire des stations .....	278
Recherche d'une station .....	277
Réglage d'une station .....	277
Réglage de la bande de fréquences .....	277

Vue d'ensemble .....	276	<b>Réglage de la focalisation sonore</b>	
<b>Range-lunettes</b> .....	108	Système de sonorisation surround	
<b>Ravitaillement</b>		Burmester® .....	280
Ravitaillement du véhicule .....	154	<b>Réglage de la vitesse</b>	
<b>Recommandation de rapport</b> .....	152	voir TEMPOMAT	
<b>Recommandations pour la conduite</b>		<b>Réglage des aiguës, des médiums et des basses</b>	
Alcool au volant .....	143	Système de sonorisation Advanced .....	281
Consignes de rodage .....	142	Système de sonorisation surround	
Recommandations générales pour la conduite .....	143	Burmester® .....	280
<b>Reconnaissance vocale du téléphone portable</b>		<b>Réglage du format de la date</b> .....	252
Activation .....	260	<b>Réglages de déverrouillage</b> .....	70
Désactivation .....	260	<b>Réglages du son</b> .....	278
<b>Réfrigérant (climatiseur)</b>		Adaptation automatique du volume sonore .....	279
Remarques .....	371	Affichage du menu Son .....	279
<b>Refroidissement</b>		Informations .....	278
voir Climatisation		Réglage de la balance et du fader .....	279
<b>Réglage de l'unité pour la distance</b> .....	254	Réglage des aiguës, des médiums et des basses .....	279
<b>Réglage de la balance et du fader</b>		<b>Réglages système</b>	
Système de sonorisation Advanced .....	281	Activation et désactivation de la protection par code PIN .....	255
Système de sonorisation surround		Activation et désactivation de la transmission de la position du véhicule .....	253
Burmester® .....	280	Fonction de remise à zéro (système multimédia) .....	255
		Langue .....	254
		Réglage automatique de la date et de l'heure .....	252
		Réglage de l'unité pour la distance .....	254
		Réglage du fuseau horaire .....	252
		Remarques relatives à la sélection de la langue .....	253
		<b>Réglages système</b>	
		voir Bluetooth®	
		voir Importation et exportation de données	
		voir Wi-Fi	
		<b>Régulateur de vitesse et de distance</b>	
		voir Assistant de régulation de distance DISTRONIC actif	
		<b>Régulation adaptative de la vitesse</b>	
		voir Assistant de régulation de distance DISTRONIC actif	

- Régulation automatique de la distance**  
voir Assistant de régulation de distance DISTRONIC actif
- Régulation de la distance**  
voir Assistant de régulation de distance DISTRONIC actif
- Régulation de la dynamique de marche**  
voir ESP® (régulation du comportement dynamique)
- Régulation du comportement dynamique**  
voir ESP® (régulation du comportement dynamique)
- Réinitialisation (réglages d'usine)**  
voir Fonction de remise à zéro (système multimédia)
- Remorquage** ..... 316
- Remote Online**  
Démarrage du véhicule ..... 142  
Refroidissement ou réchauffement de l'habitacle ..... 141
- Remplacement de la batterie (véhicule)**  
voir Batterie 12 V
- Remplacement de la batterie du véhicule**  
voir Batterie 12 V
- Remplacement des chapeaux de roue** .. 352
- Répartiteur de freinage**  
EBD (répartiteur électronique de freinage) ..... 172
- Répartition d'air** ..... 134  
Réglage (système multimédia) ..... 136
- Répertoire téléphonique**  
voir Contacts
- Réserve**  
Carburant ..... 368
- Rétracteur de ceinture**  
Activation ..... 37
- Rétroviseur**  
voir Rétroviseurs extérieurs
- Rétroviseurs**  
voir Rétroviseurs extérieurs
- Rétroviseurs extérieurs** ..... 130, 131  
Commutation jour/nuit (automatique) ..... 131  
Position marche arrière du rétroviseur ..... 132  
Rabattement automatique des rétroviseurs ..... 133  
Rabattement et déploiement ..... 130  
Réglage ..... 130  
Utilisation de la fonction mémoire ..... 104
- Roadside Assistance (panne)** ..... 25
- Roue de secours**  
voir Roue de secours compacte
- Roue de secours compacte** ..... 357, 359  
Gonflage ..... 359  
Remarques ..... 357, 359  
Retrait ..... 358
- Roues**  
Avertisseur de perte de pression des pneus (fonctionnement) ..... 333  
Capacité de charge ..... 342  
Chaînes à neige ..... 325  
Charge maximale des pneus ..... 341

Classe d'usure de la bande de roulement .....	339
Classe de motricité .....	339
Classe de température .....	339
Classification de la qualité des pneus .....	339
Code de charge .....	342
Comportement anormal du véhicule ...	324
Composition du pneu .....	342
Contrôle .....	324
Contrôle (manuel) de la pression de pneu .....	329
Contrôle de la pression de pneu (système de contrôle de la pression des pneus) .....	332
Contrôle de la température des pneus (système de contrôle de la pression des pneus) .....	332
Crevaion .....	300
Définitions des termes .....	345
Dépose .....	355
Dimensions .....	342
DOT, numéro d'identification du pneu (TIN) .....	341
Entretien .....	295
Indice de vitesse .....	342

Kit anticrevaion TIREFIT .....	302
Montage .....	355
Niveau de bruit .....	324
Permutation .....	350
Plaque d'information sur les pneus et le chargement .....	334
Pneus MOExtended .....	301
Pression de pneu (remarques) .....	326
Pression de pneu maximale .....	342
Redémarrage de l'avertisseur de perte de pression des pneus .....	334
Redémarrage du système de contrôle de la pression des pneus .....	332
Remarques relatives au montage .....	347
Remplacement .....	347, 352
Remplacement des chapeaux de roue .....	352
Sélection .....	347
Stockage .....	351
Système de contrôle de la pression des pneus (fonctionnement) .....	330
Tableau de pression des pneus .....	328
Vue d'ensemble des inscriptions figurant sur les pneus .....	339

**S****Saisie des données**

Véhicule .....	30
----------------	----

<b>Sculptures des pneus</b> .....	324
-----------------------------------	-----

**Sécurité antidéplacement**

voir Fonction HOLD

**Sécurité de fonctionnement**

Déclaration de conformité (composants du véhicule commandés par radio) .....	27
Informations .....	26

**Sécurité des occupants**

Transport des animaux domestiques ....	68
--	----

**Sécurité des occupants**

voir Airbags  
 voir Ceinture de sécurité  
 voir Désactivation automatique de l'airbag passager  
 voir PRE-SAFE® (protection préventive des occupants)  
 voir PRE-SAFE® PLUS (protection préventive des occupants PLUS)  
 voir Système de retenue

- Sécurité enfants**  
 Portes arrière ..... 66  
 Vitres latérales arrière ..... 68
- Sécurité siège enfant** ..... 60
- Sélection des rapports**  
 voir Changement de rapport
- Service**  
 Menus (ordinateur de bord) ..... 223
- Service**  
 voir ASSYST PLUS
- Service clientèle**  
 voir ASSYST PLUS
- Siège arrière**  
 voir Sièges
- Siège enfant**  
 (Montage) ISOFIX ..... 61  
 Fixation sur le siège arrière à l'aide  
 de la ceinture de sécurité ..... 64  
 Fixation sur le siège passager à  
 l'aide de la ceinture de sécurité ..... 65  
 Montage (remarques) ..... 59  
 Recommandations pour systèmes de  
 retenue pour enfants ..... 57
- Remarques générales ..... 52  
 Remarques relatives aux risques et  
 aux dangers ..... 53  
 Siège passager (remarques) ..... 65  
 Top Tether ..... 63
- Siège fonctionnel**  
 voir Unité de commande sur la porte
- Sièges** ..... 109  
 Basculement vers l'arrière des dos-  
 siers (arrière) ..... 110  
 Basculement vers l'avant des dos-  
 siers (arrière) ..... 109  
 Blocage du dossier (arrière) ..... 111  
 Cinétique de siège ENERGIZING ..... 99  
 Configuration des réglages ..... 99  
 Position assise correcte du conduc-  
 teur ..... 93  
 Possibilités de réglage ..... 18  
 Réglage (électrique) ..... 96  
 Réglage (Pack Confort sièges) ..... 96  
 Réglage (sans Pack Confort sièges) ..... 94  
 Réinitialisation des réglages ..... 99  
 Soutien lombaire à 4 réglages ..... 97  
 Utilisation de la fonction mémoire ..... 104
- Sièges**  
 voir Appuie-tête
- Signal sonore de fermeture**  
 Activation et désactivation ..... 70
- Signalement des défauts essentiels  
 pour la sécurité** ..... 29
- Smartphone**  
 voir Android Auto  
 voir Apple CarPlay™  
 voir Téléphone
- Son**  
 voir Réglages du son  
 voir Système de sonorisation sur-  
 round Burmester®
- Soufflante**  
 voir Climatisation
- Source média**  
 Sélection (ordinateur de bord) ..... 227
- Soutien lombaire (4 réglages)** ..... 97
- Spot de lecture**  
 voir Eclairage intérieur
- Station de lavage (entretien)** ..... 289

**Stationnement**

voir Frein de stationnement électrique

**Stations**

Déplacement .....	278
Effacement .....	278
Entrée directe d'une fréquence .....	277
Mémorisation .....	278
Recherche .....	277
Réglage .....	277

**Stations radio**

Sélection (ordinateur de bord) .....	226
--------------------------------------	-----

**Système**

Réglage du format de l'heure et de la date .....	252
--	-----

**Système antiblocage de roues**

voir ABS (système antiblocage de roues)

**Système d'aide à la conduite**

voir Assistant de franchissement de ligne actif  
voir Fonction HOLD

**Système d'alerte**

voir EDW (alarme antivol et antieffraction)

**Système d'appel d'urgence**

voir Système d'appel d'urgence  
Mercedes-Benz

**Système d'appel d'urgence Mercedes-Benz**

Appel d'urgence automatique .....	268
Appel d'urgence manuel .....	268
Données transmises .....	269
Informations .....	267
Vue d'ensemble .....	267

**Système d'utilisation de la chaleur résiduelle**

137

**Système de commande**

voir Ordinateur de bord

**Système de contrôle de la pression des pneus**

Caractéristiques techniques .....	333
Contrôle de la pression de pneu .....	332
Contrôle de la température des pneus .....	332
Fonctionnement .....	330
Redémarrage .....	332

**Système de protection préventive des occupants**

voir PRE-SAFE® (protection préventive des occupants)

<b>Système de retenue</b> .....	36
Autodiagnostic .....	37
Défaut .....	37
Disponibilité .....	37
Fonctionnement en cas d'accident .....	37
Limitation de la protection prévue .....	36
Protection prévue .....	36
Remarques générales sur les enfants ....	52
Voyant d'alerte .....	37

**Système de sonorisation Advanced**

Activation et désactivation de l'adaptation du volume sonore .....	281
Affichage du menu Son .....	280
Informations .....	280
Réglage de la balance et du fader .....	281
Réglage des aiguës, des médiums et des basses .....	281

**Système de sonorisation surround**

<b>Burmester®</b> .....	279
Activation et désactivation du son 3D .....	280
Adaptation automatique du volume sonore .....	280
Affichage du menu Son .....	279
Informations .....	279
Réglage de la balance et du fader .....	280
Réglage de la focalisation sonore .....	280
Réglage des aiguës, des médiums et des basses .....	280

**Système de vision panoramique**

voir Caméras panoramiques

**Système multimédia**

Activation et désactivation du mode repos .....	167
Activation et désactivation du son .....	240
Configuration des réglages de l'écran .....	251
Éléments de commande centraux .....	233
Fonctions principales .....	238
Réglage du volume sonore .....	241
Retour aux réglages d'usine .....	255
Vue d'ensemble .....	231

**Système multimédia**voir Favoris  
voir Pavé tactile**Systèmes d'aide à la conduite**

DYNAMIC BODY CONTROL .....	191
----------------------------	-----

**Systèmes d'aide à la conduite**

voir Assistant d'angle mort  
 voir Assistant d'angle mort actif  
 voir Assistant de régulation de distance DISTRONIC actif  
 voir Assistant de stationnement actif  
 voir Assistant de stationnement PARKTRONIC  
 voir Assistant directionnel actif  
 voir ATTENTION ASSIST  
 voir Caméra de recul  
 voir Caméras panoramiques  
 voir Systèmes de sécurité active  
 voir TEMPOMAT

**Systèmes d'assistance**

voir Systèmes de sécurité active

**Systèmes de sécurité**

voir Systèmes de sécurité active

**Systèmes de sécurité active** .....

ABS (système antiblocage de roues) ...	168
BAS (freinage d'urgence assisté) .....	168
Capteurs radar .....	167
Direction active STEER CONTROL .....	172
EBD (répartiteur électronique de freinage) .....	172
ESP® (régulation du comportement dynamique) avec assistant de stabilisation en cas de vent latéral .....	172
Freinage d'urgence assisté actif .....	173
Responsabilité .....	167
Vue d'ensemble .....	167

**T****Tableau de pression des pneus** .....**Tachymètre**

Numérique .....	224
-----------------	-----









**Tachymètre numérique** .....**Tapis de sol** .....**Téléphone** .....









Activation de fonctions pendant un appel .....	260
--	-----

- Appel entrant pendant une communication ..... 261
- Communication avec plusieurs participants ..... 261
- Connexion du téléphone portable (code d'accès) ..... 257
- Connexion du téléphone portable (Near Field Communication (NFC)) ..... 258
- Connexion du téléphone portable (Secure Simple Pairing) ..... 257
- Désautorisation d'un téléphone portable ..... 258
- Informations ..... 257
- Menus (ordinateur de bord) ..... 227
- Passage à un autre téléphone portable ..... 258
- Passage à un autre téléphone portable (Near Field Communication (NFC)) ..... 258
- Reconnaissance vocale du téléphone portable ..... 260
- Remarques ..... 256
- Utilisation de Near Field Communication (NFC) ..... 258
- Utilisation du téléphone ..... 260
- Volume de réception et d'émission ..... 259
- Vue d'ensemble du menu Téléphone ... 256
- Téléphone portable**
- Détection des dommages (véhicule garé) ..... 165
- Téléphone portable**
- voir Android Auto
- voir Apple CarPlay™
- voir Téléphone
- Température** ..... 134
- Température des pneus**
- Contrôle (système de contrôle de la pression des pneus) ..... 332
- Système de contrôle de la pression des pneus (fonctionnement) ..... 330
- TEMPOMAT** ..... 178
- Activation ..... 180
- Arrêt ..... 180
- Conditions requises ..... 180
- Fonctionnement ..... 178
- Limites système ..... 178
- Mémorisation de la vitesse ..... 180
- Rappel de la vitesse ..... 180
- Réglage de la vitesse ..... 180
- Sélection ..... 180
- Touches ..... 180
- Teneur en soufre** ..... 366
- Timon**
- voir Barre de remorquage
- Toit ouvrant** ..... 85
- Fermeture ..... 85
- Fermeture avec la clé ..... 83
- Fermeture du toit en cas de pluie ..... 88
- Fonctions de commande automatique .. 88
- Ouverture ..... 85
- Ouverture avec la clé ..... 83
- Problèmes ..... 89
- Toit ouvrant panoramique**
- voir Toit ouvrant
- Top Tether** ..... 63
- Totalisateur**
- voir Distance journalière parcourue
- Totalisateur kilométrique**
- voir Distance totale parcourue
- Totalisateur kilométrique journalier**
- voir Distance journalière parcourue
- Touch-Control**
- Ordinateur de bord ..... 219



- Réglage de la confirmation sonore ..... 234  
 Réglage de la sensibilité ..... 234  
 Utilisation ..... 233
- Touche Start/Stop**  
 Démarrage du véhicule ..... 140  
 Etablissement de l'alimentation en tension ou mise du contact ..... 139  
 Immobilisation du véhicule ..... 157
- Touches**  
 Volant ..... 218
- Traction d'une remorque**  
 Assistant d'angle mort actif ..... 211
- Train de roulement**  
 Amortissement ..... 191  
 DYNAMIC BODY CONTROL ..... 191
- Trajet**  
 Menus (ordinateur de bord) ..... 224
- Transport**  
 Véhicule ..... 318
- Transport des animaux domestiques** ..... 68
- Trappe de chargement d'objets longs**  
 voir Sièges
- Tubes de sortie d'échappement (entretien)** ..... 295
- U**
- Unité de commande au toit**  
 Vue d'ensemble ..... 16
- Unité de commande sur la porte** ..... 18
- Unités de mesure**  
 Réglage ..... 254
- Utilisation du téléphone**  
 voir Appels
- Utilisation en hiver**  
 Chaînes à neige ..... 325
- V**
- Véhicule** ..... 140, 142  
 Abaissement ..... 356  
 Activation et désactivation du mode repos ..... 167  
 Atelier qualifié ..... 29  
 Code QR pour la fiche de désincarcération ..... 30  
 Communication de problèmes ..... 29
- Démarrage (mode fonctionnement de secours) ..... 140  
 Démarrage (Remote Online) ..... 142  
 Démarrage (touche Start/Stop) ..... 140  
 Détection des dommages (stationnement) ..... 165  
 Déverrouillage (de l'intérieur) ..... 74  
 Déverrouillage (KEYLESS-GO) ..... 74  
 Equipement ..... 24  
 Garantie pour vices cachés ..... 30  
 Immobilisation ..... 166  
 Immobilisation (touche Start/Stop) ..... 157  
 Levage ..... 353  
 Maintenance ..... 25  
 Mémorisation des données ..... 30  
 Prise de diagnostic ..... 28  
 Remorquage ..... 216  
 Saisie des données ..... 30  
 Utilisation conforme ..... 29  
 Ventilation (ouverture confort) ..... 83  
 Verrouillage (automatique) ..... 76  
 Verrouillage (de l'intérieur) ..... 74  
 Verrouillage (KEYLESS-GO) ..... 74  
 Verrouillage et déverrouillage (clé de secours) ..... 77

<b>Ventilation</b>			
Ouverture confort .....	83		
<b>Ventilation</b>			
voir Climatisation			
<b>Ventilation de siège</b>			
Activation et désactivation .....	101		
<b>Verrouillage et déverrouillage</b>			
Activation et désactivation du ver-			
rouillage automatique .....	76		
Clé de secours .....	77		
Déverrouillage et ouverture des por-			
tes de l'intérieur .....	74		
KEYLESS-GO .....	74		
<b>VIN</b> .....	363		
Compartiment moteur .....	363		
Pare-brise .....	363		
Plaque signalétique .....	363		
<b>Visibilité</b>			
Désembuage des vitres .....	137		
<b>Vitres</b>			
voir Pare-brise			
voir Vitres latérales			
<b>Vitres (entretien)</b> .....	295		
<b>Vitres latérales</b> .....	81		
Fermeture .....	81		
Fermeture avec la clé .....	83		
Fermeture confort .....	83		
Ouverture .....	81		
Ouverture avec la clé .....	83		
Ouverture confort .....	83		
Problèmes .....	84		
Sécurité enfants à l'arrière .....	68		
<b>Volant</b> .....	218		
Chauffage du volant .....	103		
Réglage manuel .....	102		
Touches .....	218		
<b>Volant multifonction</b>			
Vue d'ensemble des touches .....	218		
<b>Volant multifonction</b>			
voir Volant			
<b>Voyant</b>			
voir Voyants de contrôle et d'alerte			
<b>Voyant d'alerte</b>			
voir Voyants de contrôle et d'alerte			
<b>Voyants de contrôle et d'alerte</b> .....	422		
 Le voyant d'alerte des ceintures			
de sécurité clignote .....	431		
 Le voyant d'alerte du système			
de contrôle de la pression des pneus			
clignote .....	439		
 Le voyant d'alerte du système			
de contrôle de la pression des pneus			
est allumé .....	438		
 Le voyant d'alerte ESP® cli-			
gnote .....	427		
 Le voyant d'alerte ESP® est			
allumé .....	427		
PASSENGER AIR BAG .....	48		
 Voyant d'alerte ABS .....	426		
 Voyant d'alerte de défaut élec-			
trique .....	435		
 Voyant d'alerte de diagnostic			
moteur .....	434		
 Voyant d'alerte de distance .....	432		

-  Voyant d'alerte de la direction assistée ..... 433
-  Voyant d'alerte de réserve de carburant ..... 434, 435
-  Voyant d'alerte des freins (Canada) ..... 424
- BRAKE** Voyant d'alerte des freins (Etats-Unis) ..... 424
-  Voyant d'alerte des systèmes de retenue ..... 430
-  Voyant d'alerte du liquide de refroidissement ..... 436
-  Voyant d'alerte ESP® OFF ..... 428
-  Voyant orange de frein de stationnement électrique en panne ..... 429
-  Voyant rouge de serrage du frein de stationnement électrique (uniquement pour le Canada) ..... 429
-  Voyant rouge de serrage du frein de stationnement électrique (uniquement pour les Etats-Unis) ..... 429
- Vue d'ensemble ..... 422

## W

- Wi-Fi** ..... 253
- Réglage ..... 253
- Vue d'ensemble ..... 253

