



# Classe G

Notice d'utilisation

Notice d'utilisation - Classe G



4635848100

N° de commande 6515 4172 43 Référence 4635848100 Edition A 2015



Mercedes-Benz

## Symboles

Marques déposées :

- Bluetooth® est une marque déposée de Bluetooth SIG, Inc.
- DTS est une marque déposée de DTS, Inc.
- Dolby et MLP sont des marques déposées de Dolby Laboratories.
- BabySmart™, ESP® et PRE-SAFE® sont des marques déposées de Daimler AG.
- HomeLink® est une marque déposée de Prince.
- iPod® et iTunes® sont des marques déposées de Apple Inc.
- Logic 7® est une marque déposée de Harman International Industries.
- Microsoft® et Windows media® sont des marques déposées de Microsoft Corporation.
- SIRIUS est une marque déposée de Sirius XM radio Inc.
- HD Radio est une marque déposée de iBiquity Digital Corporation.
- Gracenote® est une marque déposée de Gracenote, Inc.
- ZAGATSurvey® et les marques y afférentes sont des marques déposées de ZagatSurvey, LLC.

Dans la présente notice d'utilisation, vous trouverez les symboles suivants :

### ATTENTION

Les avertissements attirent votre attention sur les risques potentiels pour votre santé ou votre vie ainsi que pour la santé ou la vie d'autrui.

### Protection de l'environnement

Les remarques relatives à la protection de l'environnement vous fournissent des informations sur un comportement écologique responsable ainsi que sur l'élimination du véhicule dans le respect des règles de protection de l'environnement.

 Les remarques relatives aux dommages matériels vous informent sur les risques de dommages possibles sur votre véhicule.

 Remarques pratiques ou autres informations pouvant vous être utiles.

▶ Ce symbole indique une opération à effectuer.

▶ Une succession de ces symboles indique une suite d'opérations à effectuer.

(▷ page) Ce symbole vous indique où trouver d'autres informations relatives à un thème.

▷▷ Ce symbole indique que la description de l'avertissement ou de l'opération se poursuit à la page suivante.

**Affichage** Cette police de caractères indique un affichage sur le visuel multifonction/visuel COMAND.



Ce symbole indique que vous pouvez trouver des informations dans la notice d'utilisation numérique.

Certaines parties du logiciel du véhicule sont protégées par des droits d'auteur © 2005 The FreeType Project (<http://www.freetype.org>). Tous droits réservés.

## Mentions légales

### Internet

Pour en savoir plus sur les véhicules Mercedes-Benz et sur Daimler AG, consultez les sites Internet suivants :

<http://www.mbusa.com> (uniquement pour les Etats-Unis)

<http://www.mercedes-benz.ca> (uniquement pour le Canada)

### Rédaction

©Daimler AG: toute reproduction, traduction ou publication, même partielle, interdite sans autorisation écrite de Daimler AG.

### Constructeur du véhicule

Daimler AG  
Mercedesstraße 137  
D-70327 Stuttgart  
Allemagne



## **Bienvenue dans l'univers de Mercedes-Benz**

Avant de prendre la route pour la première fois, nous vous recommandons de lire attentivement cette notice d'utilisation et de vous familiariser avec votre véhicule. Pour votre sécurité et pour augmenter la durée de fonctionnement de votre véhicule, suivez les instructions et avertissements qui figurent dans cette notice d'utilisation. Leur non-respect peut endommager le véhicule et provoquer des dommages corporels.

Tout dommage sur le véhicule résultant du non-respect des instructions n'est pas couvert par la Mercedes-Benz Limited Warranty. Cette notice d'utilisation vous permet de trouver des informations sur les fonctions les plus importantes de votre véhicule.

Vous trouverez des informations complémentaires sur les fonctions confort dans la notice d'utilisation numérique de votre véhicule par l'intermédiaire de COMAND Online.

L'équipement ou la désignation de votre véhicule peut différer en fonction

- du modèle
- de la commande
- du pays de livraison
- de la disponibilité

Mercedes-Benz se réserve le droit de modifier les points suivants :

- Forme
- Equipement
- Solutions techniques

Dans certains cas, la description donnée peut donc différer de votre véhicule.

Les documents suivants font partie du véhicule :

- Notice d'utilisation numérique
- Notice d'utilisation
- Carnet de maintenance
- Notices d'utilisation complémentaires spécifiques à certains équipements

Conservez toujours la version imprimée des documents à bord du véhicule. Remettez ces

documents au nouveau propriétaire en cas de revente du véhicule.

La rédaction technique de Daimler AG vous souhaite bonne route.

Mercedes-Benz USA, LLC

Mercedes-Benz Canada, Inc.

A Daimler Company

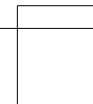
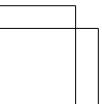
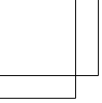

<b>Index alphabétique .....</b>	<b>4</b>	<b>Du premier coup d'œil .....</b>	<b>33</b>
<b>Notice d'utilisation numérique .....</b>	<b>23</b>	<b>Sécurité .....</b>	<b>43</b>
<b>Introduction .....</b>	<b>28</b>	<b>Ouverture et fermeture .....</b>	<b>75</b>
		<b>Sièges, volant et rétroviseurs .....</b>	<b>85</b>
		<b>Eclairage et essuie-glaces .....</b>	<b>93</b>
		<b>Climatisation .....</b>	<b>103</b>
		<b>Conduite et stationnement .....</b>	<b>107</b>
		<b>Ordinateur de bord et affichages ....</b>	<b>155</b>
		<b>COMAND Online .....</b>	<b>189</b>
		<b>Rangement et autres .....</b>	<b>211</b>
		<b>Maintenance et entretien .....</b>	<b>225</b>
		<b>Assistance dépannage .....</b>	<b>237</b>
		<b>Jantes et pneumatiques .....</b>	<b>255</b>
		<b>Caractéristiques techniques .....</b>	<b>287</b>

## 1, 2, 3 ...

**4-ETS (contrôle électronique de motricité)**

Fonctionnement/remarques ..... 71

**A****ABS (système antiblocage de roues)**

Consignes de sécurité importantes ..... 69  
 Fonctionnement/remarques ..... 69  
 Message sur le visuel ..... 158, 160  
 Voyant d'alerte ..... 178

**Accident**

Mesures automatiques après un accident ..... 58

Additifs (huile moteur) ..... 293

**Adresse de domicile**

voir également la notice d'utilisation numérique ..... 190

**Affichage des défauts**

voir Messages sur le visuel

**Affichage graphique de la distance (ordinateur de bord) ..... 158****Aide à la descente**

Activation et désactivation ..... 158  
 Fonctionnement/remarques ..... 91

**Aide à la montée**

Activation et désactivation ..... 158  
 Fonctionnement/remarques ..... 91

Aide au démarrage du moteur ..... 245

Aide au démarrage en côte ..... 111

**Aide au stationnement**

voir PARKTRONIC  
 voir Rétroviseurs extérieurs

**Airbag**

Voyant PASSENGER AIR BAG OFF ... 45

**Airbags**

Airbags frontaux (conducteur, passager) ..... 53  
 Airbags rideaux ..... 54  
 Consignes de sécurité importantes ..... 52  
 Déclenchement ..... 54  
 Introduction ..... 51  
 Message sur le visuel ..... 158, 166

**Airbags rideaux**

Message sur le visuel ..... 165  
 Mode de fonctionnement ..... 54

**Airbags tête**

Messages sur le visuel ..... 158

**Alarme**

voir ATA (Système d'alarme antivol)

**Alarme antivol et antieffraction**

voir ATA (Système d'alarme antivol)

Alcool au volant ..... 119

**Alerte de distance (voyant d'alerte) ..... 186****Allumage automatique de l'éclairage extérieur**

Message sur le visuel ..... 158  
 voir Eclairage

Allume-cigare ..... 217

**Ampoules**

voir Remplacement des ampoules

**Anneaux de remorquage**

Arrière ..... 249  
 Avant ..... 249

Anneaux de retenue ..... 216

Antidémarrage ..... 73

**Appel d'urgence**

voir mbrace

**Appuie-tête**

Confort ..... 89  
 Pose et dépose (appuie-tête arrière) ..... 88, 89  
 Réglage ..... 88  
 Réglage (appuie-tête arrière) ..... 89  
 Réinitialisation (appuie-tête avant) ..... 89  
 voir Appuie-tête confort NECK-PRO  
 voir Appuie-tête NECK-PRO

**Appuie-tête confort ..... 89****Appuie-tête confort NECK-PRO**

Consignes de sécurité importantes ..... 56  
 Mode de fonctionnement ..... 56  
 Réarmement après déclenchement ..... 57

**Appuie-tête NECK-PRO**

Mode de fonctionnement ..... 56  
 Réarmement après déclenchement ..... 57

<b>Aquaplanage</b> .....	119	Sous l'accoudoir .....	213
<b>Arrêt automatique du moteur (fonction ECO de démarrage et d'arrêt automatiques du moteur)</b> ....	112	Vide-poches .....	213
<b>Arrêt de l'alarme (ATA)</b> .....	73	<b>Balais d'essuie-glace</b>	
<b>Arrière du véhicule</b>		Consignes de sécurité importantes .....	101
Réglage des buses de ventilation ...	106	Nettoyage .....	234
<b>Arrimage des charges</b> .....	216	Remplacement .....	101
<b>Assistant adaptatif des feux de route</b>		<b>Banquette arrière</b>	
Message sur le visuel .....	158	Basculement vers l'avant .....	215
<b>Assistant à l'angle mort actif</b>		Redressement .....	215
Activation et désactivation (ordinateur de bord) .....	158	<b>BAS (système d'assistance au freinage)</b> .....	70
<b>ATA (Système d'alarme antivol)</b>		<b>Basculement vers l'avant et redressement des dossiers (arrière)</b> .....	214
Activation et désactivation .....	73	<b>Batterie du véhicule</b>	
Arrêt de l'alarme .....	73	Aide au démarrage du moteur .....	245
Fonctionnement .....	73	Charge .....	243
<b>Atelier qualifié</b> .....	31	Message sur le visuel .....	158
<b>Augmentation du volume de chargement</b>		Vue d'ensemble .....	241
Consignes de sécurité importantes .....	214	<b>Batteries du véhicule</b>	
<b>Augmentation ou diminution de la température (chauffage avec climatiseur)</b> .....	106	Consignes de sécurité importantes .....	241
<b>Avertisseur actif d'angle mort</b>		<b>Blocage de différentiel (message sur le visuel)</b> .....	158
Message sur le visuel .....	158	<b>Blocages de différentiel</b>	
<b>Avertisseur d'angle mort</b>		Boîte de transfert .....	145
Activation et désactivation .....	158	Désenclenchement .....	146
Message sur le visuel .....	158	Enclenchement .....	145
Remarques/fonctionnement .....	133	Essieu arrière .....	146
<b>Avertisseur sonore</b> .....	34	Essieu avant .....	146
		Remarques générales .....	143
		Tout-terrain .....	143
		<b>Bluetooth®</b>	
		voir également la notice d'utilisation numérique .....	190
		<b>Boîte à gants</b> .....	213
		<b>Boîte de transfert</b>	
		Activation de la démultiplication tout-terrain .....	142
		Commande .....	142
		Commande (consignes de sécurité importantes) .....	142
		Commande (remarques générales) .....	142
		Désactivation de la démultiplication tout-terrain .....	142

## B

### BabySmart™

Système de désactivation de l'airbag .....	62
--	----

<b>Bac de rangement du téléphone</b> .....	213
--	-----

### Bacs de rangement

Boîte à gants .....	213
Consignes de sécurité importantes .....	213
Console centrale .....	213
Message sur le visuel .....	158
Porte-gobelets .....	217



- Gammes de rapports ..... 141  
 Passage au point mort ..... 143  
 Remarques générales ..... 141
- Boîte de vitesses**  
 voir Boîte de vitesses automatique
- Boîte de vitesses automatique**  
 Consignes de sécurité importantes ..... 112  
 Démarrage ..... 111  
 Engagement de la marche arrière .. 113  
 Engagement de la position de marche ..... 113  
 Gammes de rapports ..... 113  
 Indicateur de la boîte de vitesses ..... 113  
 Levier sélecteur ..... 112  
 Message sur le visuel ..... 158  
 Palettes de changement de rapport au volant ..... 113  
 Passage au point mort ..... 113  
 Passage dans la position de stationnement ..... 113  
 Point mort (fonction ECO de démarrage et d'arrêt automatiques du moteur) ..... 113  
 Position de marche (fonction ECO de démarrage et d'arrêt automatiques du moteur) ..... 113  
 Programme de conduite automatique ..... 113  
 Programme de conduite manuel ..... 113, 114  
 Recommandations pour la conduite ..... 113  
 Touche de sélection du programme ..... 113  
 Vue d'ensemble ..... 112
- Boîtes à fusibles**  
 Caisson de batterie ..... 253  
 Planche de bord ..... 251  
 Plancher côté passager ..... 252  
 Tunnel central ..... 252
- Bochon du réservoir**  
 voir Trappe du réservoir
- Boussole**  
 Message sur le visuel ..... 158
- Buses de ventilation**  
 Arrière ..... 106  
 Réglage des buses centrales ..... 106  
 Réglage des buses latérales ..... 106
- C**
- Caméra de recul**  
 Consignes de nettoyage ..... 234  
 Fonctionnement/remarques ..... 140
- Capot**  
 Consignes de sécurité importantes ..... 226  
 Fermeture ..... 227  
 Message sur le visuel ..... 158, 174  
 Ouverture ..... 227
- Capteur de luminosité (message sur le visuel) ..... 158**
- Capteurs (consignes de nettoyage) ..... 234**
- Caractéristiques**  
 voir Caractéristiques techniques
- Caractéristiques du véhicule ..... 297**
- Caractéristiques du véhicule (traject en tout-terrain)**  
 Angles d'attaque et de sortie ..... 298  
 Aptitude en côte maximale ..... 299  
 Profondeur de gué ..... 298
- Caractéristiques techniques**  
 Capacités ..... 289  
 Caractéristiques du véhicule ..... 297  
 Charges tractées ..... 300  
 Jantes ..... 282  
 Pneus ..... 282  
 Pneus/roues ..... 282
- Carburant**  
 Additifs ..... 292  
 Affichage de l'autonomie ..... 158  
 Affichage de la consommation actuelle ..... 158  
 Capacité du réservoir/réserve ..... 290  
 Consignes de sécurité importantes ..... 290  
 Données statistiques ..... 158  
 Jauge ..... 156  
 Problème (défaut) ..... 117  
 Qualité de l'essence ..... 290  
 Ravitaillement en carburant ..... 114

Recommandations pour la conduite .....	119	<b>Chauffage avec climatiseur</b>	
Remarques (véhicules AMG) .....	291	Augmentation ou diminution de la température .....	106
Remarques sur la consommation ..	292	Consignes de sécurité importantes .....	106
Supercarburant sans plomb .....	290	Désembuage des vitres .....	106
<b>Carnet d'adresses</b>		Mise en marche et arrêt du chauffage de la lunette arrière .....	106
voir également la notice d'utilisation numérique .....	190	Mise en marche et arrêt du recyclage d'air .....	106
<b>Carte mémoire (audio)</b> .....	158	Mise en marche et arrêt du système de chauffage .....	106
<b>Carte mémoire SD</b>		Problèmes relatifs à la fonction de refroidissement avec déshumidification de l'air .....	106
voir également la notice d'utilisation numérique .....	190	Refroidissement avec déshumidification de l'air .....	106
<b>Cas d'urgence</b>		Réglage du débit d'air .....	106
Mesures automatiques après un accident .....	58	Vue d'ensemble .....	106
<b>CD</b>		<b>Chauffage de la lunette arrière</b> .....	106
voir également la notice d'utilisation numérique .....	190	Mise en marche et arrêt .....	106
<b>Ceintures de sécurité</b>		Problème (défaut) .....	106
Activation et désactivation de l'ajustement des ceintures de sécurité (ordinateur de bord) .....	158	<b>Chauffage des sièges</b>	
Bouclage .....	48	Voyant (défaut) .....	91
Consignes de sécurité importantes .....	46	<b>Chauffage du pare-brise</b> .....	106
Débouclage .....	50	<b>Chronométrage (RACETIMER)</b> .....	158
Introduction .....	46	<b>Chronomètre de course RACETIMER</b> .....	158
Message sur le visuel .....	158	<b>Clé</b>	
Nettoyage .....	235	Clé de secours .....	77
Réglage en hauteur .....	48	Consignes de sécurité importantes .....	76
Siège central arrière .....	49	Contrôle des piles .....	78
Utilisation correcte .....	47	Démarrage du moteur .....	110
Voyant d'alerte .....	176	Message sur le visuel .....	158
Voyant d'alerte (fonctionnement) ....	51	Modification de la programmation .....	77
<b>Cendriers</b> .....	217	Ouverture confort .....	81
<b>Chaînes neige</b> .....	258	Panne .....	79
<b>Changement de rapport</b> .....	113	Perte .....	79
<b>Charge autorisée sur essieu (en cas de traction d'une remorque)</b> .....	300	Problème (défaut) .....	79
<b>Charges tractées</b>		Remplacement des piles .....	78
Caractéristiques techniques .....	300	Verrouillage et déverrouillage centralisés des portes .....	76
<b>Charge tractée et charge sur timon</b> .....	152	Vue d'ensemble .....	76
<b>Chauffage</b>			
voir Climatisation			

**Clé de secours**

Déverrouillage de la porte du conducteur .....	79
Fonctionnement/remarques .....	77
Remarques générales .....	77
Retrait .....	77
Verrouillage du véhicule .....	79

**Clignotants**

Allumage et extinction .....	96
Message sur le visuel .....	158

**Climatisation**

Activation et désactivation de la fonction ZONE .....	106
Chauffage du pare-brise .....	106
Climatiseur automatique 2 zones .....	105, 106
Consignes de sécurité importantes .....	104, 106
Dégivrage du pare-brise .....	106
Désembuage des vitres .....	106
Mise en marche et arrêt .....	106
Mise en marche et arrêt du chauffage de la lunette arrière .....	106
Mise en marche et arrêt du recyclage d'air .....	106
Mise en marche et arrêt du système d'utilisation de la chaleur résiduelle .....	106
Problèmes relatifs à la fonction de refroidissement avec déshumidification de l'air .....	106
Problèmes relatifs au chauffage de la lunette arrière .....	106
Réfrigérant .....	293
Réfrigérant (capacité) .....	294
Refroidissement avec déshumidification de l'air .....	106
Refroidissement maximal .....	106
Réglage de la répartition d'air .....	106
Réglage de la température .....	106
Réglage du débit d'air .....	106
Régulation automatique .....	106
Remarques sur l'utilisation du climatiseur automatique 2 zones .....	106
Voyant .....	106
Vue d'ensemble des systèmes .....	104

**Climatiseur**

voir Chauffage avec climatiseur	
voir Climatisation	

**Code peinture** ..... 288**COMAND Online**

Exemple d'utilisation .....	199
Visuel .....	193
Vue d'ensemble des menus .....	194

**COMAND Online et Internet**

voir Fonctions Online et Internet	
-----------------------------------	--

**Combiné d'instruments**

Vue d'ensemble .....	156
----------------------	-----

**Combiné interrupteur** ..... 96**Composants du véhicule commandés par radio**

Déclaration de conformité .....	30
---------------------------------	----

**Compte-tours** ..... 156**Concessionnaire Mercedes-Benz agréé**

voir Atelier qualifié	
-----------------------	--

**Conduite en tout-terrain**

Remarques générales .....	119
---------------------------	-----

**Confirmation de fermeture (ordinateur de bord)** ..... 158**Consignes de rodage** ..... 108**Console centrale**

Partie supérieure .....	38
Vue d'ensemble .....	38

**Contenu du réservoir**

Affichage .....	156
-----------------	-----

**Contrôle des gaz d'échappement** .... 119**Contrôle électronique de motricité**

voir 4-ETS (contrôle électronique de motricité)	
---	--

**Correcteur de niveau (message sur le visuel)** ..... 158**Couple de serrage des vis de roue** .. 282**Couvre-bagages**

Dépose et pose .....	217
Ouverture et fermeture .....	217
Remarques/fonctionnement .....	216

**Crevaision**

Préparation du véhicule .....	240
-------------------------------	-----

**Cric**

Levier de pompe .....	281
Rangement .....	238
Utilisation .....	280

**D**

<b>Déclarations de conformité</b> .....	30
---	----

**DEF**

Message sur le visuel .....	158
-----------------------------	-----

**Démarrage**

Boîte de vitesses automatique .....	111
Consignes de sécurité importantes .....	110

<b>Démarrage automatique du moteur (fonction ECO de démarrage et d'arrêt automatiques du moteur)</b> .....	112
--	-----

**Démarrage du moteur par remorquage du véhicule**

Consignes de sécurité importantes .....	248
Démarrage de secours du moteur ..	251

**Déverrouillage**

De l'intérieur (touche de déverrouillage centralisé) .....	79
Déverrouillage de secours .....	79

**Déverrouillage de secours**

Véhicule .....	79
----------------	----

<b>Dimensions du véhicule</b> .....	297
-------------------------------------	-----

<b>Direction (Message sur le visuel)</b> .....	158, 174
--	----------

<b>Directives de chargement</b> .....	212
---------------------------------------	-----

**Dispositif d'attelage**

Cotes de montage .....	299
Position de la rotule .....	300
voir Traction d'une remorque	

**DISTRONIC**

Message sur le visuel .....	158
-----------------------------	-----

**DISTRONIC PLUS**

Activation .....	127
Affichage sur le visuel multifonction .....	127
Conditions d'activation .....	127
Consignes de sécurité importantes .....	125
Désactivation .....	130

Fonctionnement/remarques .....	125
Levier du régulateur de vitesse .....	127
Message sur le visuel .....	158
Recommandations pour la conduite .....	130
Réglage de la distance de consigne .....	127
Sélection .....	127
Voyant d'alerte .....	186

**Données d'accès de l'opérateur de téléphonie mobile**

Procédure de saisie .....	205
Sélection .....	203

**Données statistiques (ordinateur de bord)**

.....	158
-------	-----

**Dossiers**

Redressement .....	215
--------------------	-----

**DVD vidéo**

Lecture (ordinateur de bord) .....	158
voir également la notice d'utilisation numérique .....	190

**E****EBD (distribution de la force de freinage électronique)**

Fonctionnement/remarques .....	73
Message sur le visuel .....	158, 163

**Eclairage**

Activation et désactivation de l'éclairage de jour (ordinateur de bord) .....	158
Activation et désactivation de l'éclairage de la zone environnante (ordinateur de bord) .....	158
Activation et désactivation de l'extinction temporisée de l'éclairage extérieur (ordinateur de bord) .....	158
Activation et désactivation de l'extinction temporisée de l'éclairage intérieur .....	158
Appel de phares .....	96
Clignotants .....	96
Commutateur d'éclairage .....	94
Eclairage antibrouillard .....	95
Eclairage d'accès .....	97
Eclairage d'intersection .....	96

- Feu antibrouillard arrière ..... 96  
 Feux de croisement ..... 95  
 Feux de détresse ..... 94  
 Feux de position ..... 96  
 Feux de route ..... 96  
 Feux de stationnement ..... 96  
 Réglage de l'intensité de l'éclairage d'ambiance (ordinateur de bord) ..... 158  
 Réglage de la couleur de l'éclairage d'ambiance (ordinateur de bord) ..... 158  
 Voyages à l'étranger ..... 94  
 voir Remplacement des ampoules
- Eclairage d'accès** ..... 97
- Eclairage d'ambiance**  
 Réglage de l'intensité (ordinateur de bord) ..... 158  
 Réglage de la couleur (ordinateur de bord) ..... 158
- Eclairage d'intersection**  
 Fonctionnement/remarques ..... 96  
 Message sur le visuel ..... 158
- Eclairage de jour**  
 Activation et désactivation (ordinateur de bord) ..... 158  
 Message sur le visuel ..... 158
- Eclairage de la plaque d'immatriculation**  
 Message sur le visuel ..... 158
- Eclairage de la plaque d'immatriculation (message sur le visuel)** ..... 158
- Eclairage de la zone environnante (ordinateur de bord)** ..... 158
- Eclairage des instruments** ..... 156
- Eclairage extérieur**  
 voir Eclairage
- Eclairage intérieur**  
 Commande automatique ..... 97  
 Commande manuelle ..... 97  
 Extinction temporisée (ordinateur de bord) ..... 158  
 Réglage de l'intensité de l'éclairage d'ambiance (ordinateur de bord) ..... 158  
 Réglage de la couleur de l'éclairage d'ambiance (ordinateur de bord) ..... 158  
 Spot de lecture ..... 97  
 Vue d'ensemble ..... 97
- Enfants**  
 Sécurité pour siège-enfant ..... 59  
 Systèmes de retenue ..... 59
- Entrée de l'adresse**  
 voir également la notice d'utilisation numérique ..... 190
- Entretien**  
 Balais d'essuie-glace ..... 234  
 Caméra de recul ..... 234  
 Capteurs ..... 234  
 Ceintures de sécurité ..... 235  
 Consignes ..... 233  
 Dispositif d'attelage ..... 234  
 Garniture de toit ..... 235  
 Garnitures en plastique ..... 235  
 Housses ..... 235  
 Inserts décoratifs ..... 235  
 Inserts décoratifs en bois ..... 235  
 Intérieur du véhicule ..... 235  
 Jantes ..... 234  
 Lavage manuel ..... 234  
 Levier de vitesses/levier sélecteur ..... 235  
 Moquette ..... 235  
 Nettoyeur haute pression ..... 234  
 Peinture ..... 234  
 Peinture mate ..... 234  
 Projecteurs ..... 234  
 Sorties d'échappement ..... 234  
 Station de lavage ..... 234  
 Visuel ..... 235  
 Vitres ..... 234
- ESP® (Contrôle électronique de la trajectoire)**  
 Consignes de sécurité importantes ..... 70  
 Désactivation et activation ..... 71  
 Fonctionnement/remarques ..... 70  
 Menu AMG (ordinateur de bord) .... 158  
 Message sur le visuel ..... 158, 160  
 Stabilisation de la remorque ..... 72  
 Voyant d'alerte ..... 181



<b>Essence</b> .....	290	<b>Fichiers musicaux</b>	
<b>Essuie-glace arrière</b>		voir également la notice d'utilisa-	
Mise en marche et arrêt .....	101	tion numérique .....	190
<b>Essuie-glaces</b>		<b>Filet à bagages</b> .....	213
Essuie-glace arrière .....	101	<b>Filtre à air (message sur le visuel) ..</b>	158
Mise en marche et arrêt .....	100	<b>Filtre à carburant (message sur le</b>	
Problème (défaut) .....	102	<b>visuel)</b> .....	158
Remplacement des balais .....	101	<b>Fonction ECO de démarrage et</b>	
<b>Extinction temporisée</b>		<b>d'arrêt automatiques du moteur</b>	
Eclairage extérieur (ordinateur de		Désactivation et activation .....	112
bord) .....	158	Remarques générales .....	112
Eclairage intérieur .....	158	<b>Fonction HOLD</b>	
		Fonctionnement/remarques .....	135
		Message sur le visuel .....	158
		<b>Fonction Mémoires</b> .....	91
		<b>Fonctionnement/remarques</b>	
		Fonctionnement/remarques .....	120
		<b>Fonctions Online et Internet</b>	
		Déconnexion .....	207
		Etablissement de la connexion et	
		déconnexion .....	207
		Réglage manuel des données	
		d'accès de l'opérateur de télépho-	
		nie mobile .....	205
		Sélection des données d'accès de	
		l'opérateur de téléphonie mobile ...	203
		<b>FREINAGE ADAPTATIF</b> .....	73
		<b>Frein de stationnement</b>	
		Actionnement .....	118
		Message sur le	
		visuel .....	158, 163
		<b>Freins</b>	
		ABS .....	69
		BAS .....	70
		Consignes de sécurité importan-	
		tes .....	119
		Frein de stationnement .....	118
		Liquide de frein (remarques) .....	294
		Maintenance .....	119
		Message sur le visuel .....	158, 160
		Recommandations pour la con-	
		duite .....	119
		Système de freinage haute perfor-	
		mance .....	119
		Voyant d'alerte .....	177
<b>Feu antibrouillard arrière</b>			
Allumage et extinction .....	96		
Message sur le visuel .....	158		
<b>Feux arrière</b>			
Message sur le visuel .....	158		
voir Eclairage			
<b>Feux de croisement</b>			
Allumage et extinction .....	95		
Message sur le visuel .....	158		
Réglage pour les voyages à			
l'étranger (position symétrique) .....	94		
<b>Feux de détresse</b> .....	94		
<b>Feux de position</b>			
Allumage et extinction .....	96		
<b>Feux de position latéraux (Mes-</b>			
<b>sage sur le visuel)</b> .....	158		
<b>Feux de position latéraux (rempla-</b>			
<b>cement des ampoules)</b> .....	99		
<b>Feux de recul</b>			
Message sur le visuel .....	158		
<b>Feux de recul (message sur le</b>			
<b>visuel)</b> .....	158		
<b>Feux de route</b>			
Allumage et extinction .....	96		
Message sur le visuel .....	158		
<b>Feux de stationnement</b>			
Allumage et extinction .....	96		
Message sur le visuel .....	158		
<b>Feux stop</b>			
Adaptatifs .....	70		
Message sur le visuel .....	158		
<b>Feux stop adaptatifs</b> .....	70		

**Fréquences**

Système de commande de porte de garage ..... 217

**Fusibles**

Avant le remplacement ..... 251  
Boîte à fusibles à l'extrémité de la planche de bord ..... 251  
Boîte à fusibles au niveau du plancher côté passager ..... 252  
Boîte à fusibles dans le tunnel central ..... 252  
Consignes de sécurité importantes ..... 251  
Dans le caisson de batterie ..... 253  
Plan d'affectation des fusibles ..... 251  
Tableau des fusibles ..... 251

**Fusibles de rechange** ..... 251

**G**

**Gammes de rapports** ..... 113

**Garniture de toit et moquette (consignes de nettoyage)** ..... 235

**Garnitures en plastique (consignes de nettoyage)** ..... 235

**Guidage**

voir également la notice d'utilisation numérique ..... 190

**Guidage (mode Navigation)** ..... 158

**H****Heure**

voir la notice d'utilisation spécifique

**Huile**

voir Huile moteur

**Huile moteur**

Additifs ..... 293  
Appoint ..... 229  
Capacité ..... 293  
Contrôle du niveau d'huile ..... 227  
Message sur le visuel ..... 158  
Remarques relatives à la qualité .... 292  
Température (ordinateur de bord) .. 158  
Viscosité ..... 293

**I****Indicateur d'intervalles de maintenance**

Affichage du message de maintenance (ordinateur de bord) ..... 232

**Indicateur d'intervalles de maintenance ASSYST**

Message de maintenance ..... 232

**Indicateur de température extérieure**

..... 156

**Indicateur de vitesse**

Segments ..... 156  
Sélection de l'unité d'affichage ..... 158  
Sur le combiné d'instruments ..... 156  
voir Combiné d'instruments

**Indicateur de vitesse numérique**

..... 158

**Indicateur du rapport engagé (ordinateur de bord)**

..... 158

**Ingrédients et lubrifiants**

Carburant ..... 289  
Consignes de sécurité importantes ..... 289  
Huile moteur ..... 292  
Liquide de frein ..... 294  
Liquide de lave-glace ..... 296  
Liquide de refroidissement (moteur) ..... 295  
Réfrigérant (climatiseur) ..... 293  
Remarques ..... 289

**Inserts décoratifs (consignes de nettoyage)**

..... 235

**Inserts décoratifs en bois (consignes de nettoyage)**

..... 235

**Internet**

Affichage du menu carrousel ..... 209  
Conditions d'accès ..... 200  
Entrée d'une URL ..... 209  
Sélection et réglage des données d'accès ..... 202

**iPod®**

voir également la notice d'utilisation numérique ..... 190

**Itinéraires (mode Navigation)**

voir Guidage (mode Navigation)

**J****Jantes**

- Caractéristiques techniques ..... 282
- Nettoyage ..... 234

**Jauge de carburant**

- Affichage de l'autonomie (ordinateur de bord) ..... 158

**L****Lave-glace**

- Appoint ..... 231
- Remarques ..... 296

**Lecteur/changeur de CD (ordinateur de bord)**

158

**Levier de vitesses/levier sélecteur (consignes de nettoyage)**

235

**Limite de vitesse**

- SPEEDTRONIC variable ..... 122
- voir SPEEDTRONIC

**LINGUATRONIC**

- voir Notice d'utilisation spécifique

**Liquide de frein**

- Message sur le visuel ..... 158, 164
- Remarques ..... 294

**Liquide de lave-glace**

- Message sur le visuel ..... 158
- voir Lave-glace

**Liquide de refroidissement (moteur)**

- Affichage de la température (ordinateur de bord) ..... 158
- Capacité ..... 296
- Contrôle du niveau ..... 230
- Indicateur de température ..... 156
- Message sur le visuel ..... 158, 167
- Remarques ..... 295
- Voyant d'alerte ..... 185

**Liste des données d'accès**

- Nouveau fournisseur ..... 205

**Liste des opérateurs de téléphonie mobile**

- Affichage ..... 202
- Avec le fournisseur sélectionné ..... 203
- Vide ..... 202

**LOW RANGE**

- Message sur le visuel ..... 158

**M****mbrace**

- Appel d'urgence ..... 219
- Autodiagnostic ..... 218
- Consignes de sécurité importantes ..... 218
- Message sur le visuel ..... 158
- Priorité des appels ..... 222
- Système ..... 218
- Touche d'appel d'information MB .. 221
- Touche d'appel de dépannage ..... 220

**Mémoire des messages (ordinateur de bord)**

158, 159

**Menu AMG (ordinateur de bord)**

158

**Menu Maintenance (ordinateur de bord)**

158

**Messages**

- voir Messages sur le visuel

**Messages d'information routière**

- voir également la notice d'utilisation numérique ..... 190

**Messages de défaut**

- voir Messages sur le visuel

**Messages sur le visuel**

- Affichage (ordinateur de bord) ..... 158, 159
- Clé SmartKey ..... 158
- Eclairage ..... 158
- Indicateur d'intervalles de maintenance ..... 232
- Masquage (ordinateur de bord) ..... 158, 159
- Moteur ..... 158, 167
- Pneus ..... 158, 170
- Remarques générales ..... 158
- Systèmes d'aide à la conduite ..... 158, 168
- Systèmes de sécurité ..... 158, 160
- Véhicule ..... 158, 174

**Mise en marche et arrêt du recyclage d'air**

106

**Mode Radio**

- voir également la notice d'utilisation numérique ..... 190

**Montage des roues**

- Dépose de la roue ..... 281
- Immobilisation du véhicule ..... 280

Levage du véhicule .....	280
Montage de la roue .....	281
<b>Montées et descentes</b>	
Aptitude en côte maximale .....	119
Descentes .....	119
Montées et descentes de talus .....	119
Sommets de côte .....	119
<b>Montées et descentes de talus</b> .....	119
<b>Moteur</b>	
Aide au démarrage .....	245
Arrêt .....	118
Démarrage avec la clé .....	110
Démarrage par remorquage du véhicule .....	251
Fonction ECO de démarrage et d'arrêt automatiques du moteur ....	112
Message sur le visuel .....	158, 167
Numéro du moteur .....	289
<b>MP3</b>	
Lecture .....	158
voir également la notice d'utilisation numérique .....	190
voir la notice d'utilisation spécifique	
<b>N</b>	
<b>Navigation</b>	
Menu (ordinateur de bord) .....	158
voir également la notice d'utilisation numérique .....	190
voir la notice d'utilisation spécifique	
<b>Nettoyeur haute pression</b> .....	234
<b>NIV</b> .....	288
<b>Niveau du liquide de frein</b> .....	231
<b>Notice d'utilisation numérique</b>	
Installation .....	23
Instructions d'utilisation .....	24
Introduction .....	23
Recherche par mot-clé .....	25
Recherche visuelle .....	24
Table des matières .....	25
<b>Numéro d'identification du véhicule</b>	
voir NIV	

**O****Ordinateur de bord**

Affichage standard .....	158
Consignes de sécurité importantes .....	156
DISTRONIC PLUS .....	127
Lecture des DVD vidéo .....	158
Mémoire des messages .....	158, 159
Menu AMG .....	158
Menu Assistance .....	158
Menu Maintenance .....	158
Menu Mémoire des messages .....	158
Menu Navigation .....	158
Messages sur le visuel .....	158
RACETIMER .....	158
Sous-menu Eclairage .....	158
Sous-menu Réglages d'usine .....	158
Utilisation .....	157
Vue d'ensemble des menus .....	158
<b>Ouverture confort</b> .....	106

**P****Palettes de changement de rapport au volant** .....

113

**Panne**

- voir Crevaison
- voir Remorquage

**Pare-brise**

- Dégivrage .....

106

**Pare-buffle** .....

222

**PARKTRONIC**

- Consignes de sécurité importantes .....
- Désactivation et activation .....
- Fonctionnement/remarques .....
- Portée des capteurs .....
- Problème (défaut) .....
- Systèmes d'aide à la conduite .....
- Traction d'une remorque .....
- Voyants .....

136

139

136

137

140

136

139

138

**PASSENGER AIRBAG OFF**

- Problème (défaut) .....

66

**PASSENGER AIR BAG OFF**

- Voyant .....

45

**PBR (poids total de la remorque)** ....

276

**Peinture (consignes de nettoyage)** ..

234

<b>Peinture mate (consignes de nettoyage)</b> .....	234	Jantes (définition) .....	276
<b>Pièces d'origine</b> .....	28	Kilopascal (kPa) (définition) .....	277
<b>Piles</b>		Limite totale de charge (définition) .....	278
Consignes de sécurité importantes (clé) .....	77	Message sur le visuel .....	158, 170
Contrôle (clé) .....	78	Paroi (définition) .....	278
Remplacement (clé) .....	78	PBR (poids brut de la remorque) (définition) .....	276
<b>Pince à fusibles</b> .....	251	Permutation .....	278
<b>Planche de bord</b>		PNBE (poids nominal brut sur l'esieu) (définition) .....	276
voir Combiné d'instruments		Pneus M+S .....	258
<b>Plan d'affectation des fusibles</b> .....	251	Poids à vide (définition) .....	277
<b>Plaque constructeur</b>		Poids de l'équipement optionnel (définition) .....	278
voir Plaque constructeur du véhicule		Poids maximal autorisé en charge (définition) .....	277
<b>Plaque constructeur du véhicule</b> .....	288	Poids moyen des occupants du véhicule (définition) .....	276
<b>Pneus</b>		Pression de gonflage maximale autorisée (définition) .....	277
Augmentation du poids du véhicule due à l'équipement optionnel (définition) .....	276	Pression de gonflage recommandée .....	276
Bande de roulement (définition) ....	278	Pression des pneus (définition) .....	277
Bar (définition) .....	276	Propriétés .....	275
Caractéristiques techniques .....	282	PSI (Livre par pouce carré) .....	277
Changement de roue .....	278	Rapport hauteur/section (définition) .....	277
Charge maximale des pneus .....	274	Répartition des passagers (définition) .....	278
Charge maximale des pneus (définition) .....	277	Semelle du pneu .....	257
Charge maximale par pneu (définition) .....	277	Sens de rotation .....	279
Classes de qualité des pneus .....	269	Standards uniformes de classification de la qualité des pneus (définition) .....	276
Code de charge (définition) .....	277	Stockage .....	279
Consignes de sécurité importantes .....	256	Structure et propriétés (définition) .....	276
Contrôle .....	257	Taille, capacité de charge, indice de vitesse .....	272
Définitions de termes .....	276	Taille des pneus (caractéristiques) .....	282
DOT, numéro d'identification du pneu (TIN) .....	275	Talon (définition) .....	278
DOT (ministère des Transports) (définition) .....	276	Température .....	271
Durée de vie .....	258	TIN (numéro d'identification du pneu) (définition) .....	278
GVW (poids total) (définition) .....	276	Traction .....	270
GVWR (poids total autorisé) (définition) .....	277	Traction (définition) .....	278
Indicateur d'usure (définition) .....	278		
Indice de charge .....	274		
Indice de charge (définition) .....	278		
Indice de vitesse (définition) .....	276		
Inscriptions (vue d'ensemble) .....	271		



- TWR (charge sur timon autorisée)  
(définition) ..... 278  
Usure de la bande de roulement .... 270  
voir Crevaison
- Pneus été** ..... 258
- Pneus hiver**  
Pneus M+S ..... 258
- Pneus M+S** ..... 258
- Porte du compartiment de chargement**  
Consignes de sécurité importantes ..... 80  
Fermeture ..... 81  
Message sur le visuel ..... 174  
Ouverture ..... 80
- Porte du conducteur**  
voir Portes
- Porte-gobelets**  
Consignes de sécurité importantes ..... 217  
Console centrale ..... 217
- Portes**  
Consignes de sécurité importantes ..... 79  
Déverrouillage de secours ..... 79  
Message sur le visuel ..... 158  
Ouverture de l'intérieur ..... 79  
Verrouillage automatique (contacteur) ..... 79  
Verrouillage automatique (ordinateur de bord) ..... 158  
Verrouillage de secours ..... 79  
Verrouillage et déverrouillage centralisés (clé) ..... 76  
Vue d'ensemble ..... 79
- Porte-skis** ..... 217
- Positions de la boîte de vitesses** .... 113
- Positions de la clé**  
Clé SmartKey ..... 110
- Possibilités de rangement** ..... 213
- Poste de conduite**  
Vue d'ensemble ..... 34
- Pression de gonflage**  
voir Pression des pneus
- Pression des pneus**  
Affichage (ordinateur de bord) ..... 262  
Contrôle manuel ..... 262
- Message sur le visuel ..... 158, 170  
Pression maximale ..... 261  
Pression recommandée ..... 258  
Remarques ..... 260  
Tableau (roues simples) ..... 259
- Prise 115 V** ..... 217
- Prise 12 V**  
voir Prises
- Prises**  
Coffre ..... 217  
Plancher côté passager ..... 217  
Remarques préliminaires importantes ..... 217
- Programmation**  
Clé ..... 77
- Programme de changement de rapport**  
SETUP (ordinateur de bord) ..... 158
- Programme de conduite**  
**Manuel** ..... 113, 114
- Programmes de conduite**  
Affichage ..... 113  
Automatique ..... 113
- Projecteurs**  
Appoint de liquide de lave-phares .. 231  
Buée à l'intérieur ..... 94  
Lave-phares (fonctionnement) ..... 94  
Lave-phares (remarques) ..... 296  
Nettoyage ..... 234
- Projecteurs antibrouillards**  
Allumage et extinction ..... 95  
Message sur le visuel ..... 158
- Protection antivol**  
Antidémarrage ..... 73  
ATA (système d'alarme antivol) ..... 73
- Protection de l'environnement**  
Remarques ..... 28
- Protection de l'équipement électrique**  
Boîte à fusibles dans le compartiment de chargement ..... 253

**R****Raccordement d'un appareil USB**

voir également la notice d'utilisation numérique ..... 190

**RACETIMER (ordinateur de bord) .... 158**

**Radio**

Sélection des stations ..... 158

voir la notice d'utilisation spécifique

**Radio par Internet**

Affichage ..... 208

Recherche de stations ..... 208

**Rapport tout-terrain LOW RANGE .... 142**

**Ravitaillement en carburant**

Consignes de sécurité importantes ..... 114

Jauge de carburant ..... 156

Ravitaillement en carburant ..... 115

voir Carburant

**Recherche à proximité avec Google™**

voir également la notice d'utilisation numérique ..... 190

**Recommandations pour la conduite**

Alcool au volant ..... 119

Aquaplanage ..... 119

Boîte de vitesses automatique ..... 113

Carburant ..... 119

Chaînes neige ..... 258

Conduite en descente ..... 119

Conduite en hiver ..... 119

Conduite en tout-terrain ..... 119

Conduite sur route mouillée ..... 119

Conduite sur sable ..... 119

Contrôle des gaz d'échappement .. 119

DISTRONIC PLUS ..... 130

Effet de freinage limité sur les routes salées ..... 119

Feux de croisement symétriques .... 94

Franchissement d'obstacles ..... 119

Freins ..... 119

Généralités ..... 119

Nouvelles garnitures de frein ..... 119

Ornières ..... 119

Passage d'un gué en tout-terrain ... 119

Traction d'une remorque ..... 146

Trajet sur route glissante ..... 119

Trajet sur route mouillée ..... 119

Voyages à l'étranger ..... 94

**Réfrigérant (climatiseur)**

Consignes de sécurité importantes ..... 293

**Refroidissement**

voir Climatisation

**Réglage de l'heure**

voir également la notice d'utilisation numérique ..... 190

**Réglage de la langue**

voir également la notice d'utilisation numérique ..... 190

**Réglage de la répartition d'air ..... 106**

**Réglage du débit d'air ..... 106**

**Réglage du format de l'heure et de la date**

voir également la notice d'utilisation numérique ..... 190

**Réglages**

Ordinateur de bord ..... 158

Réglages d'usine (ordinateur de bord) ..... 158

Vue d'ensemble du menu ..... 194

**Régulateur de vitesse**

Manette du régulateur de vitesse .. 121

Mémorisation et maintien de la vitesse actuelle ..... 121

Message sur le visuel ..... 158

Systèmes d'aide à la conduite ..... 120

**Régulation de la vitesse**

voir Régulateur de vitesse

**Régulation du comportement dynamique**

voir ESP® (Contrôle électronique de la trajectoire)

**Remorquage**

Avec les 2 essieux au sol ..... 249

Consignes de sécurité importantes ..... 248

En fonction des différentes causes de panne ..... 250

**Remorque**

Message sur le visuel ..... 158

**Remplacement des ampoules**

- Consignes de sécurité importantes ..... 97
- Feux de position latéraux ..... 99
- Vue d'ensemble des types d'ampoules ..... 98

**Répertoire téléphonique**

- voir également la notice d'utilisation numérique ..... 190

**Réserve (réservoir de carburant)**

- voir Carburant

**Réserve de carburant**

- Message sur le visuel ..... 158

**Réservoir de carburant**

- Capacité ..... 290
- Problème (défaut) ..... 117

**Rétracteurs de ceinture**

- Déclenchement ..... 54

**Rétroviseur intérieur**

- Commutation jour/nuit automatique ..... 91
- Commutation jour/nuit manuelle .... 91

**Rétroviseurs**

- voir Rétroviseur intérieur
- voir Rétroviseurs extérieurs

**Rétroviseurs extérieurs**

- Commutation jour/nuit automatique ..... 91
- Déboîtement (résolution du problème) ..... 91
- Mémorisation de la position « marche arrière » du rétroviseur extérieur côté passager ..... 91
- Mémorisation des réglages (fonction Mémoires) ..... 91
- Rabattement et déploiement automatiques ..... 91
- Rabattement et déploiement électriques ..... 91
- Rabattement lors du verrouillage (ordinateur de bord) ..... 158
- Réglage ..... 91
- Réinitialisation ..... 91

**Rotule**

- Pose ..... 149

**Roue de secours**

- Cache en acier inoxydable de la roue de secours ..... 239
- Montage ..... 278
- Remarques/caractéristiques ..... 285
- Support de roue de secours à l'arrière du véhicule ..... 239

**Roues**

- Changement de roue ..... 278
- Consignes de sécurité importantes ..... 256
- Contrôle ..... 257
- Couple de serrage ..... 282
- Dépose de la roue ..... 281
- Montage de la roue ..... 281
- Montage des roues ..... 279
- Permutation des roues/changement de roue ..... 278
- Stockage ..... 279
- Taille des jantes/pneus ..... 282
- Vue d'ensemble ..... 256

**S****Sangle supérieure (TopTether) ..... 61****Search & Send**

- voir également la notice d'utilisation numérique ..... 190

**Sécurité**

- Systèmes de retenue pour enfants ..... 59
- Transport des enfants ..... 58

**Sécurité de fonctionnement**

- Consignes de sécurité importantes ..... 29
- Déclarations de conformité ..... 30

**Sécurité des occupants**

- Consignes de sécurité importantes ..... 44
- Mesures automatiques après un accident ..... 58
- Système de désactivation de l'airbag BabySmart™ ..... 62
- Transport des animaux domestiques ..... 68
- Transport des enfants ..... 58

- Sécurité enfants**  
 Consignes de sécurité importantes ..... 66  
 Portes arrière ..... 67  
 Vitres latérales arrière ..... 67
- Sécurité pour siège-enfant** ..... 59
- Sélecteur COMAND** ..... 198
- Séparateur d'eau du carburant**  
 Maintenance ..... 233
- Services SIRIUS**  
 voir également la notice d'utilisation numérique ..... 190
- SETUP (ordinateur de bord)** ..... 158
- Sièges**  
 Consignes de sécurité importantes ..... 86  
 Mémorisation des réglages (fonction Mémoires) ..... 91  
 Mise en marche et arrêt de la ventilation des sièges ..... 88  
 Mise en marche et arrêt du chauffage des sièges ..... 90  
 Nettoyage des housses ..... 235  
 Position assise correcte du conducteur ..... 86  
 Réglage des appuie-tête ..... 88  
 Réglage du soutien lombaire à 4 réglages ..... 88  
 Réglage électrique ..... 88  
 Sièges multicontours ..... 88
- Sièges arrière**  
 Message sur le visuel ..... 158
- Sièges-enfants**  
 ISOFIX ..... 61  
 Problème (défaut) ..... 66  
 Sangle supérieure ..... 61  
 Sur le siège du passager ..... 64  
 Système de désactivation de l'airbag BabySmart™ ..... 62  
 Systèmes de retenue pour enfants dos à la route ..... 64  
 Systèmes de retenue pour enfants face à la route ..... 64
- Sièges multicontours** ..... 88
- SMS**  
 voir également la notice d'utilisation numérique ..... 190
- Sorties d'échappement (consignes de nettoyage)** ..... 234
- SOS**  
 voir mbrace
- Soutien lombaire**  
 Réglage du soutien lombaire à 4 réglages ..... 88
- SPEEDTRONIC**  
 Message sur le visuel ..... 158  
 Sélection ..... 123  
 Variable ..... 122
- SPEEDTRONIC variable**  
 Fonctionnement/remarques ..... 122
- Spot de lecture** ..... 97
- Station de lavage** ..... 234
- Stationnement**  
 Consignes de sécurité importantes ..... 117  
 Passage dans la position de stationnement ..... 113  
 Position « marche arrière » du rétroviseur extérieur côté passager ..... 91  
 voir PARKTRONIC
- Système antiblocage de roues**  
 voir ABS (système antiblocage de roues)
- Système d'utilisation de la chaleur résiduelle**  
 Mise en marche et arrêt ..... 106
- Système de capteurs radar**  
 Activation et désactivation ..... 158  
 Message sur le visuel ..... 158
- Système de chauffage et climatiseur**  
 Dégivrage du pare-brise ..... 106
- Système de commande**  
 voir Ordinateur de bord
- Système de commande de porte de garage**  
 Effacement de la mémoire ..... 217  
 Fréquences ..... 217  
 Ouverture et fermeture de la porte ..... 217  
 Programmation (touches dans le rétroviseur intérieur) ..... 217  
 Remarques ..... 217

### Système de contrôle de la pression des pneus

Contrôle électronique de la pression des pneus .....	264
Fonctionnement/remarques .....	262
Message d'alerte .....	265
Redémarrage .....	265
Voyant d'alerte .....	187

### Système de fixation ISOFIX pour siège-enfant .....

61

### Systèmes d'aide à la conduite

Assistant à l'angle mort .....	132
Caméra de recul .....	140
DISTRONIC PLUS .....	125
Fonction HOLD .....	135
Message sur le visuel .....	158, 168
PARKTRONIC .....	136
Régulateur de vitesse (TEMPO-MAT) .....	120
SPEEDTRONIC .....	122
SPEEDTRONIC variable .....	122

### Systèmes de retenue

Introduction .....	44
Message sur le visuel .....	164
Voyant d'alerte .....	184
Voyant d'alerte (fonctionnement) ....	45

### Systèmes de sécurité

voir Systèmes de sécurité active

### Systèmes de sécurité active

4-ETS (système de traction électronique) .....	71
ABS (système antiblocage de roues) .....	69
BAS (système d'assistance au freinage) .....	70
Consignes de sécurité importantes .....	68
ESP® (Contrôle électronique de la trajectoire) .....	70
Feux stop adaptatifs .....	70
Freinage adaptatif .....	73
Répartiteur électronique de freinage .....	73
Vue d'ensemble .....	68

### Système tout-terrain

Transmission intégrale permanente .....	136
---	-----

## T

<b>Tapis de sol</b> .....	222
---------------------------	-----

### TELEAID

Appel d'urgence .....	219
Autodiagnostic .....	218
Consignes de sécurité importantes .....	218
Priorité des appels .....	222
Système .....	218
Touche d'appel d'information MB ..	221
Touche d'appel de dépannage .....	220

### Télécommande

Programmation (système de commande de porte de garage) .....	217
--	-----

### Téléphone

Message sur le visuel .....	158
Numéros du répertoire téléphonique .....	158
Prise d'appel .....	158
Refus d'appel/fin de communication .....	158
Répétition d'appel .....	158
voir également la notice d'utilisation numérique .....	190

### Température

Huile moteur (ordinateur de bord) ..	158
Liquide de refroidissement .....	156
Liquide de refroidissement (ordinateur de bord) .....	158
Température extérieure .....	156

### TEMPOMAT

Rappel de la vitesse mémorisée ....	121
Sélection .....	121

### Temps au tour (RACETIMER) .....

### Toit

Message sur le visuel .....	158
-----------------------------	-----

### Toit ouvrant

Commande manuelle .....	82
Consignes de sécurité importantes .....	82
Ouverture et fermeture .....	82

### Toit ouvrant relevable

voir Toit ouvrant

<b>Totalisateur</b> .....	158
---------------------------	-----

<b>Totalisateur général</b> .....	158
-----------------------------------	-----



<b>Totalisateur journalier</b>	
Affichage .....	158
<b>Totalisateur kilométrique</b>	
voir Totalisateur général	
voir Totalisateur journalier	
<b>Touche de sélection du programme</b> .....	113
<b>Touche Effacer</b> .....	199
<b>Touche Retour</b> .....	199
<b>Touches situées à côté du sélecteur COMAND</b> .....	199
<b>Tout-terrain</b>	
ABS tout-terrain .....	69
Blocages de différentiel .....	143
<b>Traction d'une remorque</b>	
Alimentation électrique .....	153
Attelage d'une remorque .....	151
Charge autorisée sur essieu .....	300
Charges tractées .....	300
Charge tractée et charge sur timon autorisées .....	152
Contrôle de défaillance des ampoules LED .....	153
Dételage d'une remorque .....	152
Dispositif d'attelage .....	299
ESP® .....	72
Fiche à 7 pôles .....	153
Message sur le visuel concernant l'éclairage .....	158
Nettoyage du dispositif d'attelage .....	234
PARKTRONIC .....	139
Pose de la rotule .....	149
Recommandations pour la conduite .....	146
<b>Transmission intégrale</b>	
Boîte de transfert .....	141
<b>Transmission intégrale permanente</b>	
Système tout-terrain .....	136
<b>Transport des animaux domestiques</b> .....	68
<b>Transport du véhicule</b> .....	249
<b>Trappe du réservoir</b>	
Déverrouillage de secours .....	116
Ouverture et fermeture .....	115
<b>Traversée de terrains inondés</b>	
En tout-terrain .....	119
<b>Triangle de présignalisation</b> .....	238
<b>Trousse de l'outillage de bord</b> .....	238
<b>Trousse de premiers soins</b> .....	238
<b>Trousse d'outils du véhicule</b> .....	238
<b>TWR (charge sur timon autorisée) (définition)</b> .....	278
<b>U</b>	
<b>Unité de commande au plafond</b> .....	40
<b>Unité de commande du système COMAND</b> .....	197
<b>Unité de commande sur la porte</b>	
Vue d'ensemble .....	41
<b>Utilisation en hiver</b>	
Chaînes neige .....	258
Remarques générales .....	258
Trajet sur route glissante .....	119
<b>V</b>	
<b>Variateur de luminosité (éclairage des instruments)</b> .....	35
<b>Véhicule</b>	
Abaissement .....	282
Caractéristiques du véhicule .....	297
Chargement .....	266
Démarrage .....	111
Démarrage du moteur par remorquage du véhicule .....	248
Déverrouillage (clé) .....	76
Déverrouillage de secours .....	79
Équipement .....	29
Garantie limitée .....	31
Immobilisation .....	280
Immobilisation pendant des périodes prolongées .....	119
Levage .....	280
Message sur le visuel .....	158, 174
Remorquage .....	248
Saisie des données .....	31
Transport .....	249
Utilisation conforme .....	31
Verrouillage (clé) .....	76
Verrouillage de secours .....	79

<b>Ventilation</b>			
Réglage du débit d'air .....	106		
<b>Ventilation à l'arrêt</b>			
Mise en marche et arrêt .....	106		
Mise en marche et arrêt (sur la console centrale) .....	106		
Problème (message sur le visuel) ..	106		
<b>Verrouillage</b>			
De l'intérieur (touche de verrouillage centralisé) .....	79		
voir Verrouillage centralisé			
<b>Verrouillage centralisé</b>			
Verrouillage automatique (ordinateur de bord) .....	158		
Verrouillage et déverrouillage avec la clé .....	76		
<b>Verrouillage de secours</b>			
Porte du conducteur .....	79		
<b>Verrouillage de secours du véhicule</b> .....	79		
<b>Verrouillage des portes</b>			
Automatique .....	79		
De l'intérieur (touche de verrouillage centralisé) .....	79		
Verrouillage de secours .....	79		
<b>Vidéo</b>			
voir également la notice d'utilisation numérique .....	190		
<b>Vidéo (DVD)</b> .....	158		
<b>Visuel (consignes de nettoyage)</b> .....	235		
<b>Visuel multifonction</b>			
Affichage permanent .....	158		
Fonctionnement/remarques .....	156		
<b>Vitres</b>			
Nettoyage .....	234		
voir Vitres latérales			
<b>Vitres latérales</b>			
Consignes de sécurité importantes .....	81		
Ouverture et fermeture .....	81		
Ouverture et fermeture (vitres latérales avant) .....	81		
Ouverture et fermeture de toutes les vitres .....	81		
Résolution des problèmes .....	81		
Vue d'ensemble .....	81		
<b>Volant</b>			
Chauffage du volant .....	91		
Consignes de sécurité importantes .....	91		
Mémorisation des réglages (fonction Mémoires) .....	91		
Palettes de changement de rapport au volant .....	113		
Réglage électrique .....	91		
Touches (ordinateur de bord) .....	157		
<b>Volant (consignes de nettoyage)</b> .....	235		
<b>Volant multifonction</b>			
Touche Retour .....	158		
Utilisation de l'ordinateur de bord ..	157		
Vue d'ensemble .....	37		
<b>Voyages à l'étranger</b>			
Feux de croisement symétriques .....	94		
<b>Voyant LIM</b>			
DISTRONIC PLUS .....	127		
SPEEDTRONIC variable .....	123		
TEMPOMAT .....	121		
<b>Voyants de contrôle et d'alerte</b>			
ABS .....	178		
Alerte de distance .....	186		
Ceintures de sécurité .....	176		
DISTRONIC PLUS .....	186		
ESP® .....	181		
ESP® OFF .....	182		
Freins .....	177		
LIM (DISTRONIC PLUS) .....	127		
LIM (SPEEDTRONIC variable) .....	123		
LIM (TEMPOMAT) .....	121		
Liquide de refroidissement .....	185		
PASSENGER AIR BAG OFF .....	45		
Système de contrôle de la pression des pneus .....	187		
Systèmes de retenue .....	184		
Vue d'ensemble .....	36		

## Introduction

Outre la version imprimée de la notice d'utilisation, le porte-documents du véhicule contient également d'autres notices :

- Notice d'utilisation numérique sur CD
- Carnet de maintenance
- Notices d'utilisation complémentaires spécifiques à certains équipements

La version imprimée de la notice d'utilisation vous permet de trouver des informations sur certaines fonctions de votre véhicule.

Vous pouvez accéder à la notice d'utilisation numérique par l'intermédiaire de COMAND Online. Consultez la notice d'utilisation numérique en cas de questions dépassant le cadre de la version imprimée. La notice d'utilisation numérique contient une description des fonctions du véhicule et de COMAND Online.

Vous pouvez vous procurer une version imprimée de la notice d'utilisation avec les contenus de la notice d'utilisation numérique dans un point de service Mercedes-Benz.

- ❗ La consultation de la notice d'utilisation numérique n'entraîne aucuns frais supplémentaires. La notice d'utilisation numérique fonctionne sans connexion à Internet.

Dans les chapitres suivants, vous trouverez de plus amples informations sur

- l'installation de la notice d'utilisation numérique sur COMAND Online (▷ page 23)
- l'accès à la notice d'utilisation numérique et son utilisation
- les différentes possibilités de consultation des thèmes de la notice d'utilisation numérique



Le menu de base de la notice d'utilisation numérique vous offre 3 possibilités de consultation différentes :

- Recherche visuelle
- Recherche par mot-clé
- Table des matières

La langue réglée pour la notice d'utilisation numérique peut être modifiée dans le menu de base, sous « Réglages ».

## Installation

Vérifiez si la notice d'utilisation numérique a déjà été installée. Affichez pour cela la notice d'utilisation numérique par l'intermédiaire de COMAND Online de la manière suivante :

- ▶ A l'aide du sélecteur COMAND, sélectionnez le symbole  dans la barre de menus sur le visuel COMAND, puis appuyez sur le sélecteur  pour confirmer.
- ▶ Sélectionnez l'onglet « Notice d'utilisation » et appuyez sur le sélecteur  pour confirmer.

2 cas de figure sont possibles :

1. La notice d'utilisation numérique est déjà installée. Le menu de base de la notice d'utilisation numérique s'ouvre.
2. La notice d'utilisation numérique n'est pas installée. Le message **La notice d'utilisation n'est pas encore installée. Introduisez le disque correspondant.** apparaît.

Si la notice d'utilisation numérique n'est pas encore installée, vous avez la possibilité de l'installer vous-même. Vous trouverez le CD d'installation nécessaire dans le porte-documents du véhicule.

La durée du processus d'installation peut varier.

Le processus d'installation dure 5 minutes environ. Cette durée n'est cependant valable que si vous installez la notice d'utilisation numérique lorsque le véhicule est à l'arrêt et que vous n'utilisez pas simultanément d'autres fonctions de COMAND Online. Si vous utilisez d'autres fonctions de COMAND Online (Navigation ou Téléphonie, par exemple) pendant le processus d'installation, la durée de ce dernier peut augmenter en conséquence.

Si vous rencontrez des problèmes lors de l'installation, adressez-vous à un point de service Mercedes-Benz.

#### ► Installation de la notice d'utilisation

**numérique**: arrêtez le véhicule en tenant compte des conditions de circulation.

- Tournez la clé en position **2** dans le contacteur d'allumage.
- Mettez COMAND Online en marche.
- Introduisez le CD d'installation dans le lecteur de CD/DVD.
- Suivez les instructions d'installation affichées sur le visuel COMAND.

**i** Si la vérification n'a pas réussi, le message **Cette notice d'utilisation n'est pas prise en charge par le système. Le disque va être éjecté**, par exemple, apparaît sur le visuel. Adressez-vous à un point de service Mercedes-Benz.

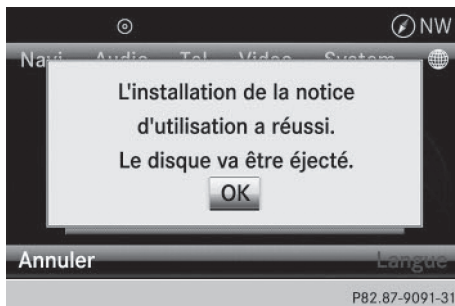

► **Si l'installation s'est déroulée correctement**: confirmez l'éjection du CD d'installation à l'aide du sélecteur COMAND.

**i** **Interruption de l'installation**: il est également possible d'interrompre le processus d'installation de la notice d'utilisation. Vous pouvez ensuite reprendre l'installation ultérieurement. Pour ce faire, introduisez de nouveau le CD d'installation dans le lecteur de CD/DVD et suivez les instructions d'installation comme décrit plus haut.

## Utilisation

### Affichage de la notice d'utilisation numérique



- Appuyez sur le bouton-pression rotatif **(ON)** de COMAND Online. COMAND Online se met en marche. Vous voyez d'abord apparaître un message d'alerte, puis le dernier menu activé.
- A l'aide du sélecteur COMAND, sélectionnez le symbole **🌐** dans la barre de menus, puis appuyez sur le sélecteur **👉** pour confirmer.
- Sélectionnez l'onglet « Notice d'utilisation » et appuyez sur le sélecteur **👉** pour confirmer. Le menu de base de la notice d'utilisation numérique s'ouvre.

## Recherche visuelle

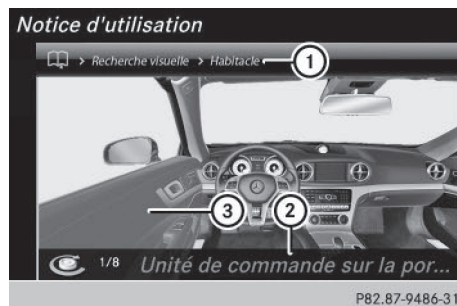
La recherche visuelle vous permet d'explorer votre véhicule de manière virtuelle. Vous pouvez consulter différents thèmes de la notice d'utilisation directement à partir des vues de l'extérieur du véhicule ou de l'habitacle. Pour afficher l'habitacle, sélectionnez la page correspondant au chapitre « Habitacle ».



- ① Barre des thèmes
- ② Page sélectionnée correspondant au chapitre
- ③ Élément actif du véhicule

- ▶ Tournez le sélecteur COMAND  pour sélectionner les différents éléments du véhicule.  
Les différents éléments du véhicule sont mis en évidence par un halo rouge. Chacune des vues proposées ne comporte qu'un seul élément affiché en surbrillance.
- ▶ Appuyez sur le sélecteur COMAND  pour confirmer le chapitre actuellement sélectionné.





La sélection d'un chapitre entraîne l'une des actions suivantes :



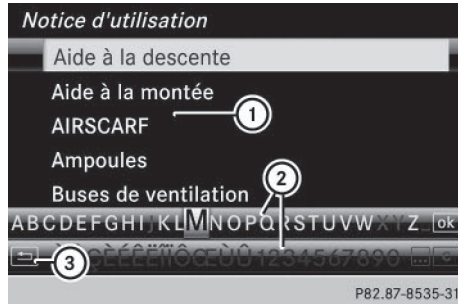





- Vous accédez directement au chapitre correspondant de la notice d'utilisation numérique.
- Une liste apparaît avec un choix supplémentaire de titres que vous pouvez sélectionner à l'aide du sélecteur COMAND.
- Vous accédez au niveau suivant dans la recherche visuelle. Vous pouvez alors affiner votre recherche en tournant le sélecteur COMAND de manière à sélectionner des éléments précis du véhicule parmi ceux repérés en rouge .

### Recherche par mot-clé

Dans la recherche par mot-clé, vous pouvez effectuer une recherche par mot-clé en saisissant les caractères correspondants. Vous trouverez une description détaillée de la saisie des caractères dans le chapitre « COMAND Online » à la rubrique « Répertoire téléphonique - Entrée des caractères ».









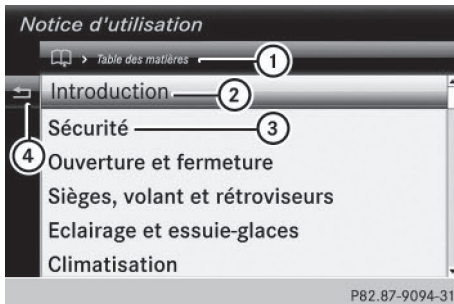

-  Liste de sélection des mots-clés disponibles
-  Clavier virtuel
-   Touche Retour

- ▶ **Saisie d'un mot-clé :** tournez le sélecteur COMAND  ou poussez-le (, , , ) pour sélectionner un caractère.
  - ▶ Appuyez sur le sélecteur COMAND  pour confirmer le caractère.  
La liste de sélection  est affinée.
  - ▶ Sélectionnez les caractères suivants de la même manière jusqu'à ce que COMAND Online passe automatiquement à la liste de sélection .
- Vous pouvez également appuyer sur **OK** pour afficher la liste de sélection .

### Table des matières

Dans la table des matières, les thèmes sont répartis de la même manière que dans la version imprimée de la notice d'utilisation. Vous pouvez sélectionner un chapitre, puis un sous-chapitre.





- ① Barre des thèmes
  - ② Chapitre actuellement sélectionné dans la table des matières
  - ③ Chapitre actuellement non sélectionné dans la table des matières
  - ④  Symbole Retour
- ▶ Tournez le sélecteur COMAND  ou poussez-le (, , , ) pour sélectionner le chapitre souhaité.
  - ▶ Appuyez sur le sélecteur COMAND  pour confirmer la sélection. Une autre liste de sélection apparaît avec les sous-chapitres correspondants.
  - ▶ Sélectionnez le sous-chapitre souhaité en procédant de la même manière.

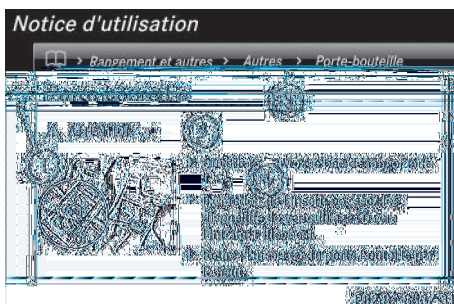

## Utilisation





Affichage d'une page (exemple)





- ①  Symbole Retour
- ② Avertissement masqué
- ③ Barre des thèmes
- ④ Lien vers un chapitre complémentaire



▶ **Déplacement dans une page de contenu :** tournez le sélecteur COMAND  pour faire défiler le texte vers le haut ou vers le bas.

▶ **Sortie d'une page de contenu :** poussez le sélecteur COMAND vers la gauche  pour activer le bouton Retour . La page précédente apparaît.

ou

▶ Poussez le sélecteur COMAND vers le haut  pour sélectionner la barre des thèmes .

▶ Tournez le sélecteur COMAND  ou poussez-le (, , , ) pour sélectionner le chapitre ou le sous-chapitre souhaité. La liste de thèmes sélectionnée apparaît avec tous les sous-chapitres correspondants.









▶ **Sélection d'un lien  :** lorsque vous faites défiler le texte, le curseur se positionne automatiquement sur les liens. Appuyez sur le sélecteur COMAND  lorsque le lien est sélectionné.

La page de contenu souhaitée apparaît.

▶ **Ouverture des avertissements et des remarques relatives à la protection de l'environnement et aux éventuels dommages :** lorsque vous faites défiler le texte, le curseur se positionne automatiquement sur les avertissements et les remarques relatives à la protection de l'environnement et aux éventuels dommages. Appuyez sur le sélecteur COMAND  lorsque la remarque ou l'avertissement est sélectionné.

Les avertissements ainsi que les remarques relatives à la protection de l'environnement et aux éventuels dommages apparaissent sur la même page.

▶ **Sortie de la notice d'utilisation numérique :** appuyez sur la touche . Le menu de base de la notice d'utilisation numérique s'ouvre.

- ▶ Appuyez de nouveau sur la touche .
- ou
- ▶ Poussez le sélecteur COMAND vers le bas
  - ▾  pour sélectionner **Quitter**, puis appuyez dessus  pour confirmer.Vous voyez apparaître la vue d'ensemble des fonctions de COMAND Online.
- ▶ **Commutation entre la notice d'utilisation numérique et COMAND Online par l'intermédiaire des touches de fonction**: appuyez sur la touche , ,  ou  de COMAND Online. Le menu souhaité s'ouvre.
- ▶ **Retour à la notice d'utilisation numérique**: à l'aide du sélecteur COMAND, sélectionnez le symbole  dans la barre de menus, puis appuyez sur le sélecteur  pour confirmer. Le système affiche la page de la notice d'utilisation numérique que vous avez consultée en dernier.
- i** Pour votre sécurité, la fonction « Notice d'utilisation numérique » est désactivée pendant la marche.

## Protection de l'environnement

### Remarques générales

#### ☑ Protection de l'environnement

Daimler AG pratique une politique globale de protection de l'environnement.

Les objectifs poursuivis sont une utilisation parcimonieuse des ressources et une attitude responsable par rapport aux fondements naturels de la vie, leur sauvegarde servant autant l'homme que la nature.

Vous pouvez contribuer à la protection de l'environnement en appliquant certaines règles lors de l'utilisation de votre véhicule.

La consommation de carburant et l'usure du moteur, de la boîte de vitesses, des freins et des pneus dépendent

- des conditions d'utilisation du véhicule
- de votre style de conduite

Vous avez la possibilité d'influer sur ces 2 facteurs. Tenez compte pour cela des remarques suivantes :

Conditions d'utilisation

- Évitez les trajets courts, car ils augmentent la consommation de carburant.
- Surveillez la pression des pneus.
- Ne transportez pas de charges inutiles.
- Déposez le système de portage monté sur le toit lorsque vous n'en avez plus besoin.
- Faites effectuer régulièrement la maintenance du véhicule, car elle contribue à la protection de l'environnement. Respectez par conséquent les échéances de maintenance.
- Confiez toujours les travaux de maintenance à un atelier qualifié.

Style de conduite

- N'appuyez pas sur la pédale d'accélérateur lors du démarrage du moteur.
- Ne faites pas chauffer le moteur à l'arrêt.
- Adoptez une conduite prévoyante et maintenez une distance suffisante avec le véhicule qui précède.

- Évitez les accélérations et les coups de frein fréquents et brusques.
- Changez de rapport à temps et ne montez dans chaque rapport qu'aux  $\frac{2}{3}$  du régime maximal.
- Arrêtez le moteur pendant les temps d'attente dus aux conditions de circulation.
- Surveillez la consommation de carburant.

### Informations et recommandations relatives à l'environnement

Lorsqu'il est spécifié dans la présente notice d'utilisation que vous devez éliminer des matériaux ou des substances, commencez toujours par essayer de les régénérer et de les recycler. Respectez les prescriptions et directives environnementales applicables lors de l'élimination des matériaux ou des substances. Vous contribuerez ainsi à la protection de l'environnement.

### Pièces d'origine Mercedes-Benz

#### ☑ Protection de l'environnement

Daimler AG propose des organes et des pièces recyclés en échange standard qui présentent un niveau de qualité identique à celui des pièces neuves. Une garantie limitée identique à celle des pièces neuves leur est également accordée.

⚠ Les airbags, les rétracteurs de ceinture ainsi que les calculateurs et les capteurs de ces systèmes de retenue peuvent être montés aux emplacements suivants :

- Portes
- Montants de porte
- Bas de porte
- Sièges
- Poste de conduite
- Combiné d'instruments
- Console centrale



Ne montez aucun accessoire (un système audio, par exemple) à ces emplacements. N'effectuez pas de réparations ni de travaux de soudage. Vous pourriez compromettre le fonctionnement des systèmes de retenue.

Confiez le montage ultérieur d'accessoires à un atelier qualifié.

Si vous utilisez des pièces, jantes et pneumatiques ainsi que des accessoires importants pour la sécurité qui ne sont pas agréés par Mercedes, la sécurité de fonctionnement du véhicule risque d'être compromise. Le fonctionnement de systèmes importants pour la sécurité, tels que le système de freinage, risque d'être perturbé. Utilisez uniquement des pièces d'origine Mercedes-Benz ou des pièces de qualité équivalente. Utilisez uniquement des pneus et des jantes ainsi que des accessoires qui ont été homologués pour votre type de véhicule.

Les pièces d'origine Mercedes-Benz sont soumises à des contrôles qualité très stricts. Chaque pièce a été spécialement conçue, fabriquée ou choisie pour les véhicules Mercedes-Benz et leur est adaptée. Il est par conséquent recommandé d'utiliser uniquement des pièces d'origine Mercedes-Benz. Plus de 300 000 pièces d'origine Mercedes-Benz différentes sont disponibles pour les modèles Mercedes-Benz.

Tous les points de service Mercedes-Benz entretiennent un stock de pièces d'origine Mercedes-Benz pour les travaux de maintenance et de réparation nécessaires. En outre, des centres de livraison de pièces répartis de manière stratégique assurent un service de pièces rapide et fiable.

Pour toute commande de pièces d'origine Mercedes-Benz, indiquez toujours le numéro d'identification du véhicule (VIN)  
(▷ page 288).

## Notice d'utilisation

### Équipement du véhicule

Cette notice d'utilisation décrit tous les modèles ainsi que l'ensemble des équipements de série et optionnels qui étaient disponibles pour votre véhicule au moment de la clôture de la rédaction de cette notice d'utilisation. Des divergences sont possibles selon les pays. Notez que votre véhicule n'est pas obligatoirement équipé de toutes les fonctions décrites. Cela vaut également pour les fonctions et systèmes importants pour la sécurité. Par conséquent, l'équipement de votre véhicule peut différer de certaines descriptions et illustrations.

Tous les systèmes dont votre véhicule est équipé sont répertoriés dans le contrat de vente d'origine de votre véhicule.

Pour toutes les questions relatives à l'équipement et à son utilisation, adressez-vous à un point de service Mercedes-Benz.

La notice d'utilisation et le carnet de maintenance sont des documents importants qui doivent être conservés dans le véhicule.

## Sécurité de fonctionnement

### Consignes de sécurité importantes

#### ATTENTION

Si vous ne faites pas effectuer les services de maintenance prescrits ni les réparations nécessaires, cela peut entraîner des dysfonctionnements ou la défaillance de certains systèmes. Il y a risque d'accident.

Confiez toujours les services de maintenance prescrits et les réparations nécessaires à un atelier qualifié.

#### ATTENTION

Si des matières inflammables, telles que des feuilles, de l'herbe ou des branches, entrent en contact avec des pièces chaudes du système d'échappement, elles peuvent s'enflammer. Il y a risque d'incendie.

Si vous roulez sur une route non stabilisée ou en tout-terrain, contrôlez régulièrement l'état du soubassement. Retirez en particulier les végétaux restés coincés ainsi que toute autre matière inflammable. En cas de dommages, prenez contact avec un atelier qualifié.

#### ATTENTION

Toute modification effectuée sur les composants électroniques, leurs logiciels ou leur câblage risque de compromettre le fonctionnement de ceux-ci ou d'autres composants mis en réseau. Cela peut concerner en particulier les systèmes importants pour la sécurité. Ceux-ci risquent alors de ne plus fonctionner correctement et/ou de compromettre la sécurité de fonctionnement du véhicule. Cela entraîne un risque accru d'accident et de blessure.

N'intervenez en aucun cas sur le câblage ni sur les composants électroniques ou leurs logiciels. Confiez toujours les travaux sur les appareils électriques et électroniques à un atelier qualifié.

Toute modification effectuée sur l'électronique du véhicule entraîne l'annulation de l'autorisation de mise en circulation de votre véhicule.

#### Vous risquez d'endommager le véhicule si

- le véhicule touche le sol, par exemple sur un bord de trottoir élevé ou sur des chemins non stabilisés
- vous franchissez trop rapidement un obstacle, par exemple un trottoir ou un nid de poule
- un objet lourd heurte le soubassement ou des éléments du train de roulement

Dans ces situations ou dans des situations similaires, la carrosserie, le soubassement, les éléments du train de roulement, les jantes ou les pneus risquent également de subir des dommages non visibles. Les composants endommagés de cette manière risquent de tomber en panne inopinément ou

de ne plus supporter les contraintes développées lors d'un accident comme prévu.

Si le revêtement du soubassement est endommagé, des matières inflammables (des feuilles, de l'herbe ou des branches, par exemple) peuvent s'accumuler entre le soubassement et son revêtement. Si ces matières entrent en contact avec des pièces brûlantes du système d'échappement, elles peuvent s'enflammer.

Dans ce cas, faites immédiatement contrôler et réparer le véhicule par un atelier qualifié. Si, en cas de poursuite du trajet, vous constatez que la sécurité de marche du véhicule est compromise, arrêtez-vous immédiatement en tenant compte des conditions de circulation. Dans ce cas, prenez contact avec un atelier qualifié.

### Déclarations de conformité

#### Composants du véhicule commandés par radio

**Etats-Unis :** « Les radiotéléphones de ce véhicule sont conformes à la partie 15 des dispositions FCC. Leur utilisation est soumise aux 2 conditions suivantes: 1) Ces appareils ne doivent pas être une source de perturbations nuisibles. 2) Ces appareils doivent pouvoir supporter les perturbations captées, notamment celles qui pourraient causer des fonctionnements indésirables. Les transformations et modifications qui n'ont pas été expressément autorisées par l'instance responsable de la conformité peuvent entraîner le retrait de l'autorisation d'utilisation de l'appareil. »

**Canada :** « Les radiotéléphones de ce véhicule sont conformes aux normes CNR exemptes de licence d'Industrie Canada. Leur utilisation est soumise aux 2 conditions suivantes: (1) Ces appareils ne doivent pas être une source de perturbations. (2) Ces appareils doivent pouvoir supporter les perturbations captées, notamment celles qui pourraient causer des fonctionnements indésirables. »

### Atelier qualifié

Un point de service Mercedes-Benz est un atelier qualifié. Celui-ci dispose des connaissances, de l'outillage et des qualifications nécessaires pour mener à bien les travaux requis sur le véhicule. Cela vaut notamment pour les travaux importants pour la sécurité.

Tenez compte des remarques qui figurent dans le carnet de maintenance.

Confiez toujours les travaux suivants à un point de service Mercedes-Benz :

- Travaux importants pour la sécurité
- Travaux de maintenance
- Travaux de réparation
- Modifications, pose ou transformation de composants
- Travaux sur les composants électroniques

### Utilisation conforme

Si vous enlevez des étiquettes d'avertissement autocollantes, vous ou d'autres personnes risquez de ne pas être avertis de certains dangers. Laissez les étiquettes d'avertissement autocollantes à leur emplacement.

Lors de l'utilisation du véhicule, tenez compte

- des consignes de sécurité qui figurent dans la présente notice
- des caractéristiques techniques qui figurent dans la présente notice
- du code de la route et des règles de circulation
- des lois relatives aux véhicules à moteur et des normes de sécurité

### Garantie pour vices cachés

**!** Suivez les instructions données dans ce Guide du conducteur concernant l'utilisation conforme de votre véhicule et les risques d'endommagement du véhicule. Les dommages survenus sur votre véhicule suite au non-respect volontaire de ces instructions ne sont couverts ni par la garantie

limitée de Mercedes-Benz ni par la garantie contractuelle accordée aux véhicules neufs ou d'occasion.

### Codes QR pour fiches de désincarcération

Des codes QR se trouvent dans la trappe du réservoir et de l'autre côté, sur le montant B. En cas d'accident, les services de secours peuvent rapidement déterminer les fiches de désincarcération requises pour votre véhicule à l'aide des codes QR. La fiche de désincarcération actuelle contient, sous une forme compacte, les informations les plus importantes relatives à votre véhicule (le cheminement des câbles électriques, par exemple).

Pour de plus amples informations, consultez notre site Internet <https://portal.aftersales.i.daimler.com>.

### Données mémorisées dans le véhicule

#### Data Recording

This vehicle is capable of recording diagnostic information relating to vehicle operation, faults, and user settings. This may include information about the performance or status of various systems, including but not limited to, engine, throttle, steering or brake systems, that is stored and can be read out with suitable devices, particularly when the vehicle is serviced. The data obtained is used to properly diagnose and service your vehicle or to further optimize and develop vehicle functions.

### COMAND/mbrace (Canada: TELEAID)

If the vehicle is equipped with COMAND or mbrace, additional data about the vehicle's operation, the use of the vehicle in certain situations, and the location of the vehicle may

be compiled through COMAND or the mbrace system.

For additional information please refer to the COMAND User Manual and/or the mbrace Terms and Conditions.

### Event Data Recorders

This vehicle is equipped with an event data recorder (EDR). The main purpose of an EDR is to record, in certain crash or near crash-like situations, such as an air bag deployment or hitting a road obstacle, data that will assist in understanding how a vehicle's systems performed. The EDR is designed to record data related to vehicle dynamics and safety systems for a short period of time, typically 30 seconds or less.

The EDR in this vehicle is designed to record such data as:

- How various systems in your vehicle were operating;
- Whether or not the driver and passenger safety belts were buckled/fastened;
- How far (if at all) the driver was depressing the accelerator and/or brake pedal; and,
- How fast the vehicle was traveling.

These data can help provide a better understanding of the circumstances in which crashes and injuries occur. NOTE: EDR data are recorded by your vehicle only if a non-trivial crash situation occurs; not data are recorded by the EDR under normal driving conditions and no personal data (e.g., name, gender, age, and crash location) are recorded. However, other parties, such as law enforcement could combine the EDR data with the type of personally identifying data routinely acquired during a crash investigation.

Access to the vehicle and/or the EDR is needed to read data that is recorded by an EDR, and special equipment is required. In addition to the vehicle manufacturer, other parties that have the special equipment, such as law enforcement, can read the information by accessing the vehicle or the EDR.

EDR data may be used in civil and criminal matters as a tool in accident reconstruction, accident claims, and vehicle safety. Since the Crash Data Retrieval CDR tool that is used to extract data from the EDR is commercially available, Mercedes-Benz USA, LLC („MBUSA“) expressly disclaims any and all liability arising from the extraction of this information by unauthorized Mercedes-Benz personnel.

MBUSA will not share EDR data with others without the consent of the vehicle owners or, if the vehicle is leased, without the consent of the lessee. Exceptions to this representation include responses to subpoenas by law enforcement; by federal, state or local government; in connection with or arising out of litigation involving MBUSA or its subsidiaries and affiliates; or, as required by law.

Warning: The EDR is a component of the Supplemental Restraint System („SRS“) Module. Tampering with, altering, modifying or removing the EDR component may result in a malfunction of the SRS Module and other systems.

State laws or regulations regarding EDRs that conflict with federal regulation are pre-empted. This means that in the event of such conflict, the federal regulation governs. As of February 2013, 13 states have enacted laws relating to EDRs.

Poste de conduite .....	34
Combiné d'instruments .....	35
Volant multifonction .....	37
Console centrale .....	38
Unité de commande au plafonnier ....	40
Unité de commande sur la porte .....	41

## Poste de conduite

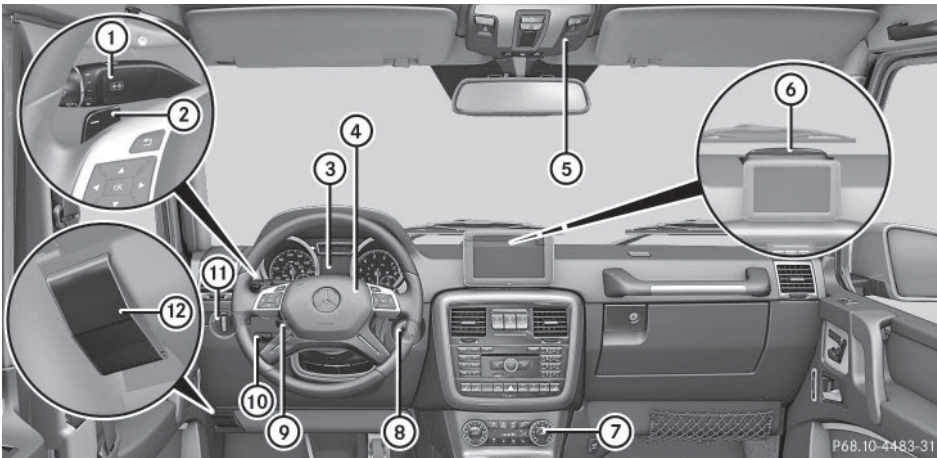

	Fonction	Page
①	Commodo	96
②	Palettes de changement de rapport au volant	113
③	Combiné d'instruments	156
④	Avertisseur sonore	
⑤	Unité de commande au plafonnier	40
⑥	Voyants du PARKTRONIC	136
⑦	Systèmes de climatisation	104
⑧	Contacteur d'allumage	110
⑨	Réglage du volant	91
⑩	Manette du TEMPOMAT	121
⑪	Commutateur d'éclairage	94
⑫	Ouverture du capot	227

Combiné d'instruments

Affichages et éléments de commande

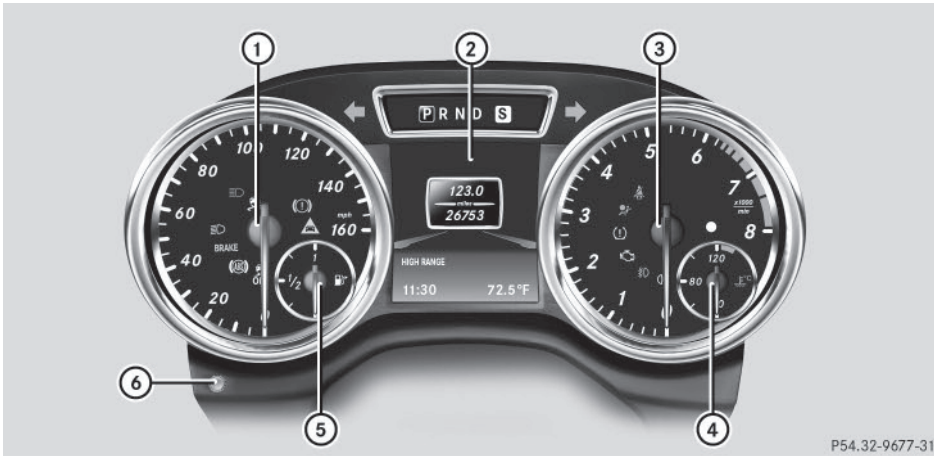

P54.32-9677-31

Du premier coup d'œil

	Fonction	Page
①	Segments du tachymètre	156
②	Visuel multifonction	156
③	Compte-tours	156
④	Indicateur de température du liquide de refroidissement	156
⑤	Niveau du carburant	
⑥	Molette de réglage de l'éclairage des instruments	156



## Voyants de contrôle et d'alerte

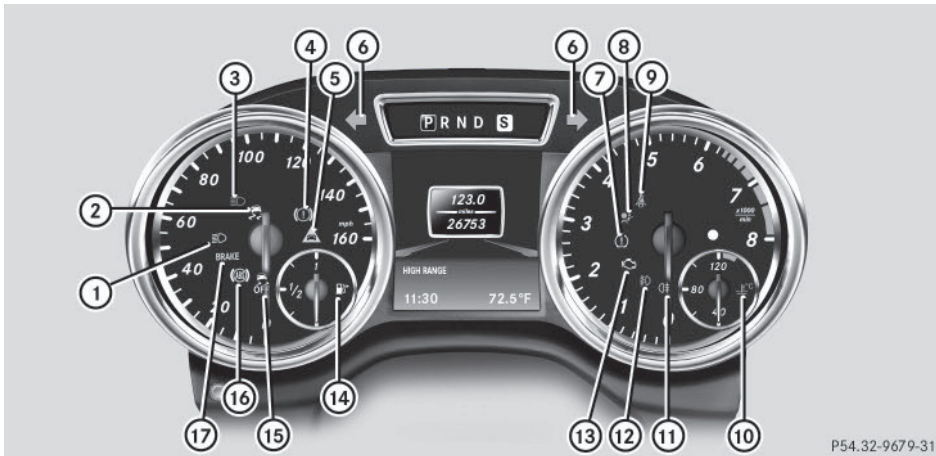

P54.32-9679-31

	Fonction	Page
①	Feux de croisement	95
②	ESP®	181
③	Feux de route	96
④	Freins (voyant orange)	177
⑤	Alerte de distance	186
⑥	Clignotants	96
⑦	Système de contrôle de la pression des pneus	187
⑧	Systèmes de retenue	44
⑨	Ceintures de sécurité	176
⑩	Liquide de refroidissement	185

	Fonction	Page
⑪	Feu antibrouillard arrière	96
⑫	Projecteurs anti-brouillards	95
⑬	Diagnostic moteur	
⑭	Réserve de carburant	
⑮	ESP® OFF	181
⑯	ABS	178
⑰	Freins (voyant rouge) (uniquement pour les Etats-Unis) (uniquement pour le Canada)	177



Volant multifonction

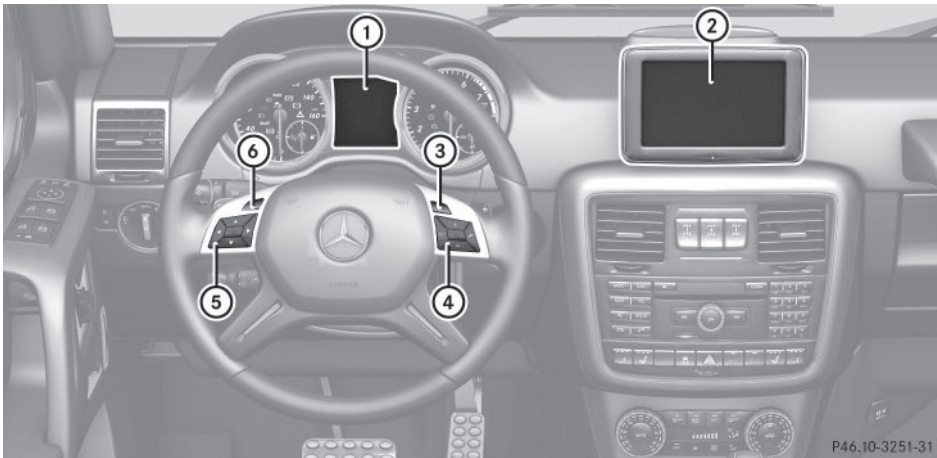

Du premier coup d'œil

	Fonction	Page
①	Visuel multifonction	
②	Visuel COMAND	
③	 Mise en marche du LINGUATRONIC (voir la notice d'utilisation spécifique)	
④	 Refus d'un appel ou fin de communication Sortie du répertoire téléphonique/de la mémoire de répétition d'appel  Lancement ou prise d'un appel Passage à la mémoire de répétition d'appel  Réglage du volume sonore  Désactivation et activation du son	

	Fonction	Page
⑤	 Sélection d'un menu  Sélection d'un sous-menu ou navigation à l'intérieur d'une liste  Confirmation de la sélection et masquage des messages sur le visuel	
⑥	 Retour Arrêt du LINGUATRONIC (voir la notice d'utilisation spécifique)	

## Console centrale

## Partie supérieure de la console centrale

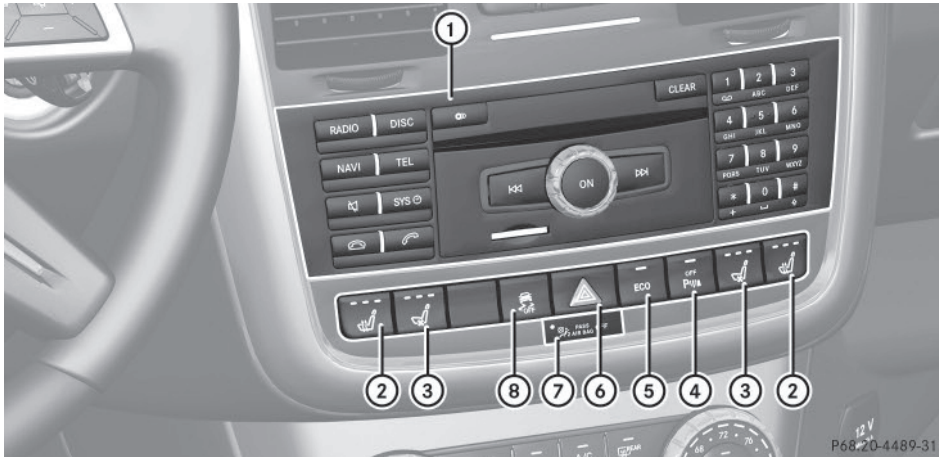

	Fonction	Page
①	COMAND Online (voir la notice d'utilisation spécifique)	
②	Chauffage de siège	90
③	Ventilation de siège	88
④	PARKTRONIC	136
⑤	<b>ECO</b> Fonction ECO de démarrage et d'arrêt automatiques du moteur ( <b>véhicules AMG uniquement</b> )	112



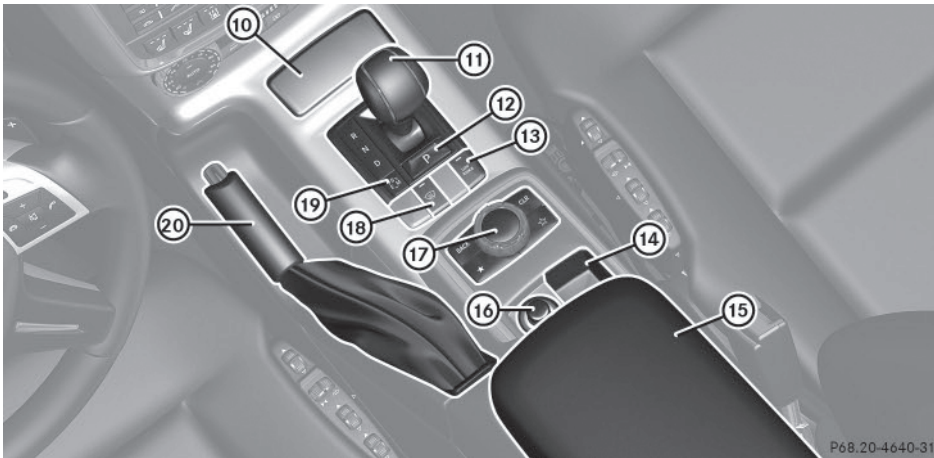

	Fonction	Page
⑥	Feux de détresse	94
⑦	Voyant PASSENGER AIRBAG OFF	45
⑧	ESP®	70

Partie inférieure de la console centrale



P68.20-4640-31

Du premier coup d'œil

	Fonction	Page		Fonction	Page
⑩	Bac de rangement ou cendrier	217	⑰	Sélecteur audio (voir la notice d'utilisation spécifique) Sélecteur COMAND	
⑪	Levier sélecteur de la boîte de vitesses automatique	112	⑱	 Sélection du programme de conduite  Sélection du programme de conduite (véhicules AMG)	113
⑫	Passage dans la position de stationnement	113	⑳	Frein de stationnement	118
⑬	 Engagement et désengagement du rapport tout-terrain LOW RANGE	142			
⑭	Bac de rangement				
⑮	Ouverture et fermeture du bac de rangement	213			
⑯	Allume-cigare	217			

## Unité de commande au plafonnier

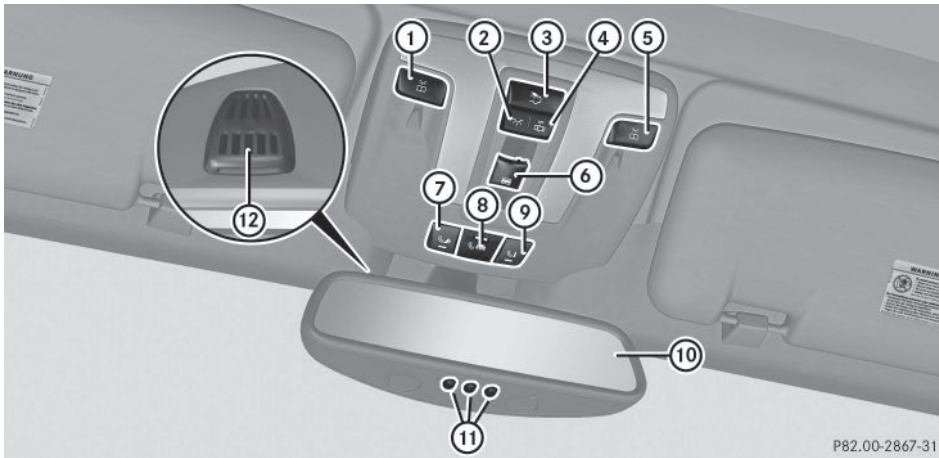

P82.00-2867-31

	Fonction	Page		Fonction	Page
①	Allumage et extinction du spot de lecture gauche	97	⑦	Touche d'appel de dépannage (système mbrace)	220
②	Allumage de l'éclairage intérieur avant	97	⑧	Touche SOS (système mbrace)	219
③	Allumage et extinction de l'éclairage intérieur arrière	97	⑨	Touche d'appel d'information MB (système mbrace)	221
④	Extinction de l'éclairage intérieur avant/désactivation de la commande automatique de l'éclairage intérieur	97	⑩	Rétroviseur intérieur	91
⑤	Allumage et extinction du spot de lecture droit	97	⑪	Touches de la télécommande de porte de garage	217
⑥	Ouverture et fermeture du toit ouvrant	82	⑫	Microphone pour le système mbrace (système d'appel d'urgence), le téléphone et le LINGUATRONIC <sup>1</sup>	

<sup>1</sup> Le LINGUATRONIC est disponible uniquement en liaison avec le système COMAND. Tenez compte de la notice d'utilisation spécifique.

## Unité de commande sur la porte

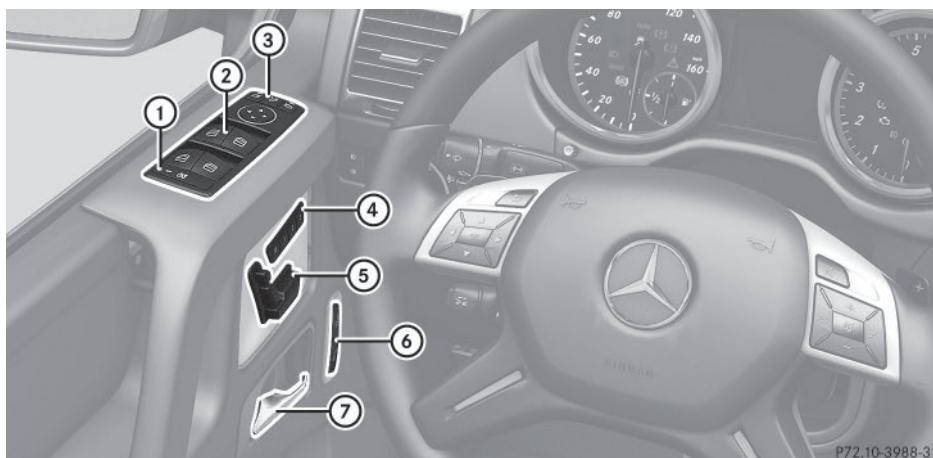

Du premier coup d'œil

	Fonction	Page		Fonction	Page
①	Activation et désactivation de la sécurité enfants au niveau des vitres latérales arrière	67	④	Mémorisation des réglages du siège, des rétroviseurs extérieurs et du volant (fonction Mémoires)	91
②	Ouverture et fermeture des vitres latérales	81	⑤	Réglage des sièges	88
③	Réglage, déploiement et rabattement électriques des rétroviseurs extérieurs	91	⑥	Déverrouillage et verrouillage du véhicule	79
			⑦	Ouverture de la porte	79



Informations utiles .....	44
Sécurité des occupants .....	44
Transport des enfants .....	58
Transport des animaux domesti- ques .....	68
Systèmes de sécurité active .....	68
Protection antivol .....	73

### Informations utiles

- i** Cette notice d'utilisation décrit tous les modèles ainsi que l'ensemble des équipements de série et optionnels qui étaient disponibles pour votre véhicule au moment de la clôture de la rédaction de cette notice d'utilisation. Des divergences sont possibles selon les pays. Notez que votre véhicule n'est pas obligatoirement équipé de toutes les fonctions décrites. Cela vaut également pour les fonctions et systèmes importants pour la sécurité.
- i** Lisez les informations sur les ateliers qualifiés (▷ page 31).

### Sécurité des occupants

#### Introduction aux systèmes de retenue

En cas d'accident, les systèmes de retenue réduisent le risque de contact des occupants du véhicule avec des parties de l'habitacle. En outre, ils peuvent également réduire les charges auxquelles sont soumis les occupants du véhicule lors d'un accident.

Les systèmes de retenue comprennent

- les systèmes de ceintures de sécurité
- les airbags
- les systèmes de retenue pour enfants
- les systèmes de fixation pour siège-enfant

Les composants des systèmes de retenue sont adaptés les uns aux autres. Ils peuvent uniquement apporter la protection prévue si tous les occupants du véhicule ont

- bouclé correctement leur ceinture de sécurité (▷ page 47)
- réglé correctement leur siège et leur appui-tête (▷ page 86)

En tant que conducteur, vous devez également vous assurer que le volant est réglé correctement. Tenez compte des informations relatives à la position assise correcte du conducteur (▷ page 86).

En outre, vous devez vous assurer que les airbags peuvent se déployer librement en cas de déclenchement (▷ page 52).

Les airbags agissent en complément des ceintures de sécurité complètement bouclées. Les airbags constituent un dispositif de sécurité supplémentaire qui permet d'augmenter, dans certains cas de collision, le potentiel de protection des occupants du véhicule. Si, par exemple, la protection offerte par la ceinture de sécurité lors d'un accident est suffisante, les airbags ne se déclenchent pas. En outre, en cas d'accident, seuls les airbags en mesure d'apporter une protection supplémentaire lors de la collision se déclenchent. Cependant, les ceintures de sécurité et les airbags n'offrent en général aucune protection contre les objets qui pénètrent à l'intérieur du véhicule.

Vous trouverez des informations sur le mode de fonctionnement des systèmes de retenue sous « Déclenchement des rétracteurs de ceinture et des airbags » (▷ page 54).

Pour de plus amples informations sur le transport des enfants ainsi que sur les systèmes de retenue pour enfants, voir « Transport des enfants » (▷ page 58).

#### Consignes de sécurité importantes

##### ATTENTION

Les modifications sur les systèmes de retenue peuvent compromettre leur fonctionnement. Le système de retenue ne peut alors plus apporter aux occupants la protection prévue et risque de ne pas se déclencher en cas d'accident, par exemple, ou de se déclencher de manière intempestive. Il y a un risque de blessure accru, voire danger de mort.

Ne modifiez jamais les éléments du système de retenue. N'intervenez en aucun cas sur le câblage, de même que sur les composants électroniques ou sur leurs logiciels.

S'il est nécessaire de modifier le système d'airbags pour l'adapter à une personne ayant un handicap physique, contactez un point de



service Mercedes-Benz pour plus de détails. Uniquement pour les Etats-Unis : contactez notre Customer Assistance Center au numéro 1-800-FOR-MERCEdes (1-800-367-6372) pour plus de détails.

### Voyant d'alerte des systèmes de retenue

Une fois le contact mis, les fonctions des systèmes de retenue sont contrôlées à intervalles réguliers lorsque le moteur tourne. Les défauts peuvent ainsi être détectés à temps. Le voyant d'alerte des systèmes de retenue  qui se trouve sur le combiné d'instruments s'allume au moment où vous mettez le contact. Il s'éteint au plus tard quelques secondes après le démarrage du véhicule. Les composants des systèmes de retenue sont disponibles.

Un défaut est présent lorsque le voyant d'alerte des systèmes de retenue  :

- ne s'allume pas après que vous avez mis le contact
- ne s'éteint pas au bout de quelques secondes lorsque le moteur tourne
- se rallume lorsque le moteur tourne

### ATTENTION

Lorsque le système de retenue est en panne, certains composants du système de retenue risquent de se déclencher de manière intempestive ou ne pas se déclencher en cas d'accident avec forte décélération du véhicule. Cela peut concerner les rétracteurs de ceinture ou les airbags, par exemple. Il y a un risque de blessure accru, voire danger de mort!

Faites immédiatement contrôler et réparer le système de retenue par un atelier qualifié.

### Voyant PASSENGER AIR BAG OFF



Le voyant PASSENGER AIR BAG OFF ① fait partie du système de désactivation d'airbag BabySmart™.

Le voyant PASSENGER AIR BAG OFF allumé en permanence vous indique que l'airbag frontal du passager est désactivé.

En fonction de la personne qui occupe le siège du passager, l'airbag frontal du passager doit être activé ou désactivé (voir les points suivants). Vous devez le contrôler avant de démarrer et toujours vous en assurer pendant la marche.

- **Enfant installé dans un système de retenue pour enfants :** la désactivation ou l'activation de l'airbag frontal du passager dépend du système de retenue pour enfants monté, de l'âge et de la taille de l'enfant. Par conséquent, tenez impérativement compte des remarques relatives au « Transport des enfants » (> page 58). Vous y trouverez également des informations relatives aux systèmes de retenue pour enfants dos ou face à la route sur le siège du passager.
- **Autres occupants :** le voyant PASSENGER AIR BAG OFF doit être éteint. Tenez impérativement compte des remarques relatives aux « Ceintures de sécurité » (> page 46) et aux « Airbags » (> page 51). Vous y trouverez également des informations sur la position assise correcte.

Tenez compte des remarques relatives au système de désactivation d'airbag

BabySmart™ sur le siège du passager  
(▷ page 62).

## Ceintures de sécurité

### Introduction

En cas de collision ou de retournement, ce sont les ceintures de sécurité bouclées correctement qui réduisent le plus efficacement le déplacement des occupants. Par conséquent, le risque de contact avec des parties de la cabine et d'éjection des occupants hors du véhicule diminue. En outre, les ceintures de sécurité maintiennent les occupants du véhicule dans une position plus favorable par rapport aux airbags en cas de déclenchement.

Le système de ceintures de sécurité comprend

- les ceintures de sécurité
- les rétracteurs de ceinture au niveau des places avant et des places arrière extérieures
- les limiteurs d'effort

Si vous tirez rapidement ou brutalement la ceinture de sécurité hors du point de renvoi, l'enrouleur de ceinture se bloque. Il est alors impossible de tirer davantage la ceinture.

Le rétracteur tend la ceinture de sécurité en cas de collision afin qu'elle s'applique bien sur le corps. Il ne ramène toutefois pas l'occupant contre le dossier du siège.

En outre, le rétracteur de ceinture ne corrige pas une mauvaise position du siège ou un positionnement incorrect de la ceinture de sécurité.

En cas de déclenchement, le limiteur d'effort réduit la pression exercée par la ceinture sur la personne.

Les limiteurs d'effort des ceintures de sécurité des sièges avant sont adaptés aux airbags frontaux qui absorbent une partie des forces de décélération. Cela permet de réduire les charges auxquelles sont soumis les occupants du véhicule lors d'un accident.

**!** Si le siège du passager n'est pas occupé, n'introduisez pas la languette dans la boucle de la ceinture de sécurité du siège du passager. Sinon, le rétracteur de ceinture pourrait se déclencher en cas d'accident et devrait alors être remplacé.

### Consignes de sécurité importantes

L'utilisation de ceintures de sécurité et de systèmes de retenue pour enfants est prescrite par la loi dans

- les 50 Etats
- les territoires américains non incorporés
- le District de Columbia
- toutes les provinces du Canada

Même là où cela n'est pas prescrit par la loi, tous les occupants du véhicule doivent boucler leur ceinture de sécurité correctement avant de prendre la route.

#### ATTENTION

Lorsque la ceinture de sécurité n'est pas bouclée correctement, elle n'est plus en mesure de vous apporter la protection prévue. En outre, une ceinture de sécurité mal bouclée peut même provoquer des blessures supplémentaires, par exemple en cas d'accident, de freinage brutal ou de changement brusque de direction. Il y a un risque de blessure accru, voire danger de mort !

Veillez toujours à ce que tous les occupants du véhicule aient bouclé correctement leur ceinture et soient correctement assis.

#### ATTENTION

Si le dossier du siège ne se trouve pas presque à la verticale, la ceinture de sécurité ne peut pas offrir la protection prévue. En cas de freinage brutal ou d'accident, vous risquez alors de glisser sous la ceinture de sécurité et de vous blesser, par exemple au niveau du bas-ventre ou du cou. Il y a un risque de blessure accru, voire danger de mort.

Réglez le siège correctement avant de prendre la route. Veillez toujours à ce que le dos-

sier du siège se trouve presque à la verticale et à ce que la partie supérieure de la ceinture de sécurité passe sur le milieu de l'épaule.

### ATTENTION

Dans le cas des personnes mesurant moins de 5 ft (1,50 m), la ceinture de sécurité ne peut pas être placée correctement sans l'utilisation d'un système de retenue adapté.

Lorsque la ceinture de sécurité n'est pas bouclée correctement, elle n'est plus en mesure de vous apporter la protection prévue. En outre, une ceinture de sécurité mal bouclée peut même provoquer des blessures supplémentaires, par exemple en cas d'accident, de freinage brutal ou de changement brusque de direction. Il y a un risque de blessure accru, voire danger de mort !

Protégez toujours les personnes mesurant moins de 5 ft (1,50 m) avec des systèmes de retenue appropriés.

Lorsqu'un enfant âgé de moins de 12 ans et mesurant moins de 5 ft (1,50 m) prend place à bord,

- veillez à ce qu'il soit protégé par un système de retenue pour enfants approprié à votre véhicule Mercedes-Benz. Le système de retenue pour enfants doit être adapté à sa taille, à son poids et à son âge.
- respectez impérativement les instructions et les consignes de sécurité relatives au « Transport des enfants » qui figurent dans la présente notice d'utilisation (> page 58), ainsi que les instructions de montage du fabricant du système de retenue pour enfants

### ATTENTION

Les ceintures de sécurité ne peuvent pas offrir la protection prévue lorsque

- elles sont endommagées, modifiées, fortement encrassées, décolorées ou qu'elles ont pris une autre teinte dans la masse
- la boucle est endommagée ou fortement encrassée
- des modifications ont été apportées aux rétracteurs de ceinture, aux points d'ancrage ou aux enrouleurs de ceinture

Lors d'un accident, les ceintures de sécurité peuvent subir des dommages non visibles de l'extérieur, dus par exemple à des éclats de verre. Les ceintures de sécurité qui sont endommagées ou qui ont été fortement sollicitées peuvent se déchirer ou défailir, par exemple en cas d'accident. Les rétracteurs de ceinture modifiés peuvent alors être activés de manière intempestive ou ne pas fonctionner en cas de besoin. Il y a un risque de blessure accru, voire danger de mort !

N'apportez jamais de modification aux ceintures de sécurité, rétracteurs de ceinture, points d'ancrages et enrouleurs de ceinture. Assurez-vous que les ceintures de sécurité ne sont pas endommagées, usées ni encrassées. Après un accident, faites immédiatement contrôler les ceintures de sécurité par un atelier qualifié.

Utilisez uniquement des ceintures de sécurité agréées par Mercedes-Benz pour votre véhicule. Sinon, l'autorisation de mise en circulation du véhicule peut être annulée.

### Utilisation correcte des ceintures de sécurité

Respectez les consignes de sécurité relatives aux ceintures de sécurité (> page 46).

Tous les occupants du véhicule doivent boucler correctement leur ceinture de sécurité avant de prendre la route. Assurez-vous aussi pendant la marche que tous les occupants du véhicule ont correctement bouclé leur ceinture de sécurité.

Lors du bouclage des ceintures de sécurité, veillez impérativement à ce que

- la languette soit encliquetée dans la boucle du siège correspondant
- la ceinture de sécurité soit tendue et s'applique bien sur le corps

Evitez de porter des vêtements épais (manteau d'hiver, par exemple).

- la ceinture de sécurité ne soit pas vrillée  
Sinon, les forces susceptibles de s'exercer ne peuvent pas être réparties sur l'ensemble de la ceinture.
- la partie supérieure de la ceinture passe toujours sur le milieu de l'épaule

La partie supérieure de la ceinture de sécurité ne doit pas toucher le cou ni passer sous le bras. Si possible, réglez la hauteur de la ceinture de sécurité en fonction de votre taille.

- la ceinture abdominale soit bien appliquée sur le corps et passe le plus bas possible devant les hanches

La ceinture abdominale doit toujours passer dans le pli de l'aîne, jamais sur le ventre ou le bas-ventre. Les femmes enceintes, en particulier, doivent y prêter attention. Si nécessaire, poussez la ceinture abdominale vers le bas, dans le pli de l'aîne, et tendez-la avec la partie supérieure de la ceinture de sécurité.

- la ceinture de sécurité ne passe pas sur des objets tranchants, pointus ou fragiles  
Si de tels objets se trouvent sur vos vêtements ou dans vos poches (stylos, clés ou lunettes, par exemple), rangez-les dans un endroit approprié.
- une même ceinture de sécurité ne serve toujours qu'à attacher une seule personne à la fois

Un nourrisson ou un enfant ne doit en aucun cas être transporté sur les genoux d'un occupant pendant la marche. En cas d'accident, ils pourraient être victimes de

contusions en étant coincés entre l'occupant du véhicule et la ceinture de sécurité.

- une même ceinture de sécurité ne serve jamais à attacher à la fois des objets et une personne

Les ceintures de sécurité sont uniquement prévues pour attacher et retenir des personnes. Lors de l'arrimage d'objets, de bagages ou du chargement, tenez toujours compte des « Directives de chargement » (▷ page 212).

### Bouclage et réglage de la ceinture de sécurité

Tenez compte des consignes de sécurité relatives aux ceintures de sécurité (▷ page 46) et des remarques concernant leur utilisation correcte (▷ page 47).

Si quelqu'un boucle la ceinture de sécurité arrière centrale, tenez également compte des informations relatives à la ceinture de sécurité de la place centrale arrière (▷ page 49).

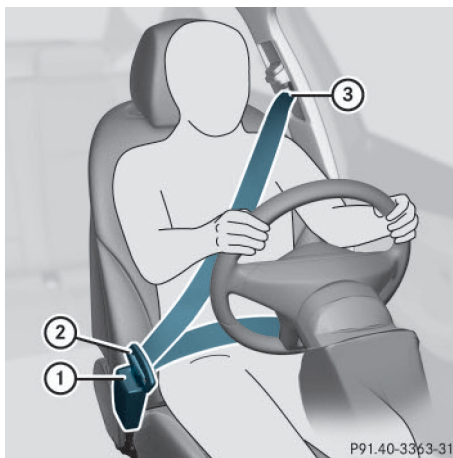

P91.40-3363-31

- ▶ Réglez le siège (▷ page 86).  
Le dossier du siège doit être réglé presque à la verticale.
- ▶ Tirez la ceinture de sécurité sans à-coups hors du point de renvoi (3) et encliquez la languette (2) dans la boucle (1).
- ▶ Tirez si nécessaire la ceinture de sécurité vers le haut au niveau de la poitrine pour qu'elle soit bien tendue sur le corps.

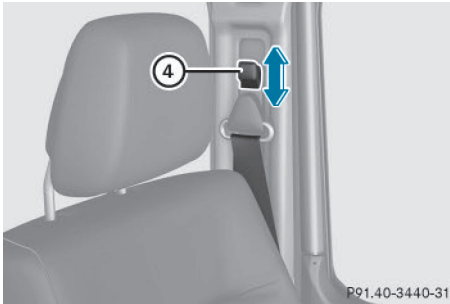

La partie supérieure de la ceinture de sécurité doit toujours passer sur le milieu de l'épaule. Si nécessaire, réglez le point de renvoi de la ceinture.

- ▶ **Plus haut :** poussez le point de renvoi vers le haut.  
Le point de renvoi peut se verrouiller dans plusieurs positions.
- ▶ **Plus bas :** tout en tirant le bouton de déverrouillage (4), poussez le point de renvoi vers le bas.
- ▶ Relâchez le bouton de déverrouillage (4) au niveau de la position souhaitée et assurez-vous que le point de renvoi est verrouillé dans un cran.

Toutes les ceintures de sécurité du véhicule, à l'exception de celle du conducteur, sont équipées d'une sécurité pour siège-enfant servant à fixer correctement les systèmes de retenue pour enfants dans le véhicule. Vous trouverez de plus amples informations sous « Sécurité pour siège-enfant » (▷ page 59).

### Ceinture de sécurité du siège central arrière

#### ⚠ ATTENTION

La ceinture de sécurité à 3 points du siège central arrière, si elle n'est pas utilisée, peut être projetée dans l'habitacle pendant la marche, par exemple en cas de freinage ou d'accident. Il y a risque de blessure.

Si la ceinture de sécurité à 3 points du siège central arrière n'est pas utilisée, bouclez toujours les 2 languettes dans la fixation.

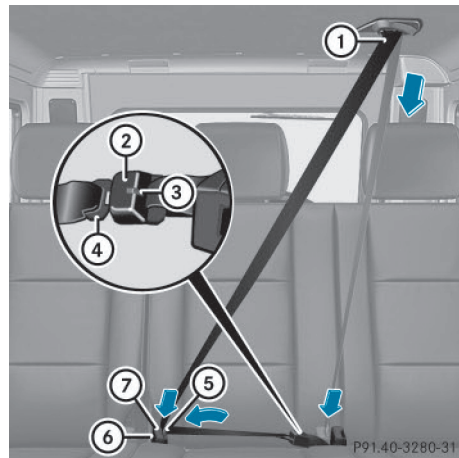

- ① Support pour les languettes
- ② Boucle de la languette fixe
- ③ Touche de débouclage de la languette fixe
- ④ Languette fixe
- ⑤ Boucle de la languette coulissante
- ⑥ Touche de débouclage de la languette coulissante
- ⑦ Languette coulissante

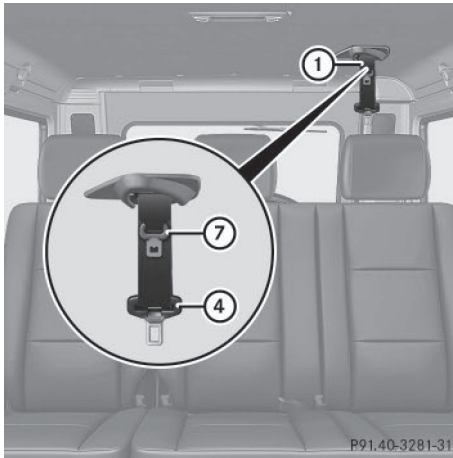

P91.40-3281-31

- Retirez les 2 languettes ④ et ⑦ du support ①.



P91.40-3282-31

- Tirez la ceinture de sécurité sans à-coups hors du point de renvoi et encliquez la languette fixe ④ dans la boucle ②.



P91.40-3283-31

- **Bouclage de la ceinture de sécurité :** tirez la ceinture de sécurité sans à-coups hors du point de renvoi et encliquez la languette coulissante ⑦ dans la boucle ⑤.
- Tirez si nécessaire la ceinture de sécurité vers le haut au niveau de la poitrine pour qu'elle soit bien tendue sur le corps.

### Débouclage des ceintures de sécurité

- ! Assurez-vous que la ceinture de sécurité s'enroule complètement. Sinon, la ceinture de sécurité ou la languette peuvent se coincer dans la porte ou dans le mécanisme du siège. La porte, les garnitures de porte et la ceinture de sécurité risquent alors d'être endommagées. Les ceintures de sécurité endommagées ne peuvent plus remplir leur fonction de protection et doivent être remplacées. Rendez-vous dans un atelier qualifié.







- ▶ Appuyez sur la touche de déblocage ①, maintenez la languette ② et ramenez-la en direction du point de renvoi ③ de la ceinture de sécurité.

### Alerte de bouclage des ceintures de sécurité du conducteur et du passager

Le voyant d'alerte des ceintures de sécurité  qui se trouve sur le combiné d'instruments a pour fonction d'attirer votre attention sur le fait que tous les occupants du véhicule doivent boucler leur ceinture. Il peut être allumé en permanence ou clignoter. En outre, un signal d'alerte peut retentir.

A chaque démarrage du moteur, le voyant d'alerte des ceintures de sécurité  s'allume pendant 6 secondes, même si le conducteur a déjà bouclé sa ceinture. Si le conducteur ou le passager n'a toujours pas bouclé sa ceinture au bout de ces 6 secondes alors que les portes avant sont fermées, le voyant d'alerte des ceintures de sécurité  se rallume. Dès que le conducteur et le passager ont bouclé leur ceinture ou qu'une porte avant a été rouverte, le voyant d'alerte des ceintures de sécurité  s'éteint.

Si le conducteur n'a pas bouclé sa ceinture au moment de démarrer le moteur, un signal d'alerte retentit également. Ce signal d'alerte

s'arrête au bout de 6 secondes ou une fois que le conducteur a bouclé sa ceinture.

Si la vitesse du véhicule dépasse au moins 1 fois 15 mph (25 km/h) et si le conducteur ou le passager n'ont pas bouclé leur ceinture, un signal d'alerte retentit de nouveau. Le signal d'alerte retentit avec une intensité croissante pendant 60 secondes ou jusqu'à ce que le conducteur et le passager aient bouclé leur ceinture.

Si le conducteur ou le passager débouclent leur ceinture pendant la marche, l'alerte de bouclage des ceintures de sécurité se réactive automatiquement.

- ❗ Pour de plus amples informations sur le voyant d'alerte des ceintures de sécurité , voir « Voyants de contrôle et d'alerte sur le combiné d'instruments, Ceintures de sécurité » (▷ page 176).

## Airbags

### Introduction

L'emplacement d'un airbag est signalé par l'inscription AIRBAG.

Un airbag agit en complément d'une ceinture de sécurité correctement bouclée. Il ne remplace en aucun cas la ceinture de sécurité. L'airbag apporte une protection supplémentaire en cas d'accident.

Tous les airbags ne se déclenchent pas non plus en cas d'accident. Les différents systèmes d'airbags fonctionnent indépendamment les uns des autres (▷ page 54).

Aucun système actuellement disponible n'est cependant en mesure d'exclure complètement le risque de blessures et de décès.

Cependant, le risque de blessures provoquées par le déploiement de l'airbag ne peut pas être complètement écarté car celui-ci doit se déployer rapidement.

### Consignes de sécurité importantes

#### ATTENTION

Si vous n'êtes pas assis correctement sur votre siège, l'airbag n'est pas en mesure d'apporter la protection prévue et son déclenchement peut même provoquer des blessures supplémentaires. Il y a un risque de blessure accru, voire danger de mort!

Pour éviter de prendre des risques, assurez-vous toujours que tous les occupants du véhicule

- ont bouclé correctement leur ceinture, en particulier les femmes enceintes
- sont assis correctement et respectent une distance aussi grande que possible par rapport aux airbags
- tiennent compte des remarques suivantes

Veillez toujours à ce qu'aucun objet ne se trouve entre l'airbag et l'occupant du véhicule.

- Réglez les sièges correctement avant de prendre la route. Veillez toujours à ce que le dossier du siège se trouve presque à la verticale. Le centre de l'appuie-tête doit soutenir la tête à hauteur des yeux.
- Reculez les sièges du conducteur et du passager au maximum. La position du conducteur doit cependant permettre de conduire le véhicule en toute sécurité.
- Saisissez le volant uniquement par la couronne et par l'extérieur. L'airbag peut ainsi se déployer sans entraves.
- Appuyez-vous toujours contre le dossier de votre siège pendant la marche. Ne vous penchez pas en avant et ne vous appuyez pas contre la porte ou la vitre latérale. Sinon, vous vous trouvez dans la zone de déploiement des airbags.
- Gardez toujours vos pieds posés sur le plancher devant votre siège. Ne posez pas vos pieds sur la planche de bord, par exem-

ple. Sinon, vos pieds se trouvent dans la zone de déploiement de l'airbag.

- Protégez toujours les personnes mesurant moins de 5 ft (1,50 m) avec des systèmes de retenue appropriés. Sur les personnes ne dépassant pas cette taille, la ceinture de sécurité ne peut pas être positionnée correctement.

#### **Lorsque des enfants prennent place à bord, tenez également compte des remarques suivantes.**

- Protégez toujours les enfants âgés de moins de 12 ans et mesurant moins de 5 ft (1,50 m) avec des systèmes de retenue pour enfants appropriés.
- Montez les systèmes de retenue pour enfants de préférence sur un siège arrière.
- N'installez un enfant dans un système de retenue pour enfants dos à la route monté sur le siège du passager que si l'airbag frontal du passager est désactivé. Si le voyant PASSENGER AIR BAG OFF est allumé en permanence, c'est que l'airbag frontal du passager est désactivé (▷ page 45).
- Respectez impérativement les instructions et les consignes de sécurité relatives au « Transport des enfants » (▷ page 58) et au « Système de retenue pour enfants sur le siège du passager » (▷ page 64) ainsi que les instructions de montage du fabricant du système de retenue pour enfants.

**Les objets qui se trouvent dans l'habitacle peuvent compromettre le fonctionnement correct des airbags.** Pour diminuer les risques liés à la vitesse de déploiement élevée des airbags après leur déclenchement, assurez-vous, avant de prendre la route, que

- aucune personne, aucun animal ni aucun objet ne se trouvent entre les occupants du véhicule et un airbag
- aucun objet ne se trouve entre un siège et une porte ou le montant B



- aucun objet dur, tel qu'un cintre, n'est accroché aux poignées de maintien ou aux portemanteaux
- aucun accessoire (porte-gobelets, par exemple) n'est fixé dans la zone de déploiement d'un airbag, aux portes, vitres latérales, garnitures latérales arrière ou parois latérales arrière par exemple
- aucun objet lourd, tranchant ou fragile ne se trouve dans les poches de vos vêtements. Rangez ces objets dans un endroit approprié.

#### ATTENTION

Si vous apportez des modifications aux habillages des airbags ou si vous y apposez des autocollants, par exemple, vous risquez de compromettre le fonctionnement des airbags. Le risque de blessure augmente.

N'apportez jamais des modifications à un habillage d'airbag et ne déposez aucun objet dessus.

#### ATTENTION

Des capteurs de commande des airbags sont placés dans les portes. Toute modification ou tout travail non conforme effectués sur les portes ou sur les garnitures des portes, de même que des portes endommagées peuvent compromettre le fonctionnement des capteurs. Le fonctionnement des airbags risque d'être compromis. Les airbags ne peuvent alors plus protéger les occupants du véhicule comme prévu. Le risque de blessure augmente.

Ne modifiez jamais les portes ou leurs éléments. Confiez toujours les travaux sur les portes ou sur les garnitures des portes à un atelier qualifié.

## Airbags frontaux

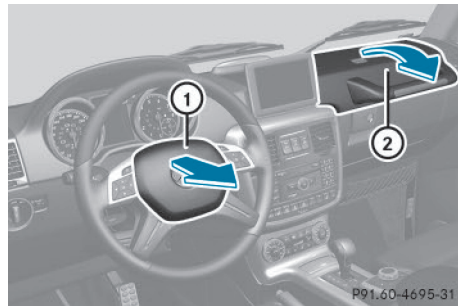

L'airbag frontal du conducteur ① se déploie devant le volant. L'airbag frontal du passager ② se déploie devant et au-dessus de la boîte à gants.

Les airbags frontaux offrent, en cas de déclenchement, une protection supplémentaire aux occupants des sièges avant et réduisent ainsi le risque de blessure à la tête et à la cage thoracique.

Le voyant PASSENGER AIR BAG OFF allumé en permanence vous indique que l'airbag frontal du passager est désactivé (▷ page 45).

L'airbag frontal du passager ② se déclenche uniquement si

- le siège du passager est identifié comme étant occupé
- le voyant PASSENGER AIR BAG OFF n'est pas allumé (▷ page 62)
- l'intensité du choc déterminée au préalable par le calculateur du système de retenue est élevée

### Airbags rideaux

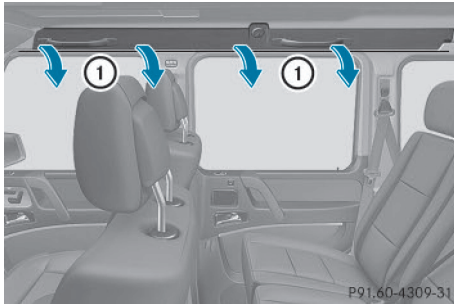

Les airbags rideaux ① sont montés sur les côtés du cadre du toit et se déploient du montant A au montant C.

Les airbags rideaux augmentent, en cas de déclenchement, le potentiel de protection au niveau de la tête. Ils ne protègent cependant pas la poitrine ni les bras.

En cas de collision latérale, les airbags rideaux se déclenchent du côté où survient le choc.

S'ils peuvent offrir aux occupants une protection préventive supplémentaire, en plus de celle assurée par les ceintures de sécurité, les airbags rideaux peuvent se déclencher dans d'autres cas d'accident (▷ page 54).

### Déclenchement des rétracteurs de ceinture et des airbags

#### Consignes de sécurité importantes

##### ⚠ ATTENTION

Après déclenchement de l'airbag, les composants de l'airbag sont brûlants. Il y a risque de blessure.

Ne touchez pas les composants de l'airbag. Faites immédiatement remplacer les airbags déclenchés par un atelier qualifié.

##### ⚠ ATTENTION

Un airbag qui s'est déclenché n'offre plus de protection et n'est plus en mesure d'apporter la protection prévue en cas d'accident. Le risque de blessure augmente.

Faites remorquer le véhicule jusqu'à un atelier qualifié pour faire remplacer un airbag qui s'est déclenché.

Pour votre sécurité et celle des autres passagers, il est important de faire remplacer les airbags qui se sont déclenchés et de faire réparer les airbags défectueux. Cela permet de garantir que les airbags puissent assurer, si besoin est, leur fonction de protection supplémentaire en cas d'accident.

##### ⚠ ATTENTION

Une fois qu'ils se sont déclenchés, les rétracteurs de ceinture pyrotechniques ne sont plus opérationnels et ne peuvent donc plus offrir la protection prévue. Il y a un risque de blessure accru, voire danger de mort.

Faites immédiatement remplacer les rétracteurs de ceinture pyrotechniques qui se sont déclenchés par un atelier qualifié.

Le déclenchement d'un rétracteur de ceinture ou d'un airbag s'accompagne d'une détonation et d'un éventuel dégagement de poussière. Le voyant d'alerte des systèmes de retenue  s'allume.

Cette détonation est, à de rares exceptions près, sans danger pour l'ouïe. Si la poussière qui se dégage n'est généralement pas nocive, elle est cependant susceptible de provoquer des difficultés respiratoires passagères chez les personnes sujettes à l'asthme ou à des troubles respiratoires. Si vous pouvez le faire sans danger, quittez immédiatement le véhicule ou ouvrez la vitre pour éviter des difficultés respiratoires.

Les airbags et les rétracteurs de ceinture pyrotechniques contiennent du perchlorate, lequel peut nécessiter un maniement spécial et des mesures de protection de l'environnement particulières. Tenez compte des directives nationales concernant l'élimination. En Californie, voir [www.dtsc.ca.gov/HazardousWaste/Perchlorate/index.cfm](http://www.dtsc.ca.gov/HazardousWaste/Perchlorate/index.cfm).

## Mode de fonctionnement

Lors d'une collision, le calculateur du système de retenue analyse, pendant la phase initiale de la collision, les données physiques importantes concernant la décélération ou l'accélération du véhicule, telles que

- la durée
- la direction
- l'intensité

En fonction du résultat de cette analyse, le calculateur du système de retenue active les rétracteurs de ceinture en cas de collision frontale ou arrière.

Un rétracteur de ceinture peut uniquement être activé lorsque

- le contact est mis
- les composants des systèmes de retenue sont opérationnels, voir « Voyant d'alerte des systèmes de retenue » (> page 45)
- la ceinture de sécurité du siège avant correspondant est bouclée

Les rétracteurs de ceinture des sièges arrière se déclenchent indépendamment de l'état de verrouillage des ceintures de sécurité.

Si le calculateur du système de retenue détecte une intensité de choc élevée, d'autres composants du système de retenue s'activent indépendamment les uns des autres dans certains cas de collision frontale :

- Airbag frontal du conducteur
- Airbag frontal du passager

En fonction de la présence ou non d'une personne sur le siège passager, l'airbag du passager est activé ou désactivé. L'airbag frontal du passager peut uniquement se déclencher en cas d'accident si le voyant PASSENGER AIR BAG OFF est éteint. Tenez compte des informations relatives au voyant PASSENGER AIR BAG OFF (> page 45).

Votre véhicule est équipé d'un airbag frontal du conducteur à 2 seuils de déclenchement. L'airbag frontal du conducteur se remplit, lorsque le 1er seuil de déclenchement est atteint, d'une quantité de gaz suffisamment

importante pour réduire le risque de blessure. Si le 2e seuil de déclenchement est atteint quelques millisecondes plus tard, l'airbag frontal du conducteur se remplit de la quantité maximale de gaz.

La détection des seuils de déclenchement des rétracteurs de ceinture et des airbags passe par l'évaluation de l'importance de la décélération et de l'accélération subies par différentes zones du véhicule. Cette flexibilité permet d'agir par anticipation. Le déclenchement doit en effet intervenir pendant la phase initiale de la collision.

La décélération ou l'accélération du véhicule et la direction de la force dépendent principalement de

- la répartition des forces lors de la collision
- l'angle du choc
- la capacité de déformation du véhicule
- la nature de l'objet avec lequel le véhicule est entré en collision

Les facteurs qui ne sont visibles ou mesurables qu'après la collision ne jouent pas un rôle décisif dans le déclenchement de l'airbag. Ils ne donnent pas non plus d'information à ce sujet.

Le véhicule peut se déformer de manière importante sans qu'un airbag ne se déclenche. C'est le cas lorsque l'impact touche uniquement des parties du véhicule relativement faciles à déformer et qu'une décélération élevée ne se produit pas. A l'inverse, un airbag peut se déclencher sans que le véhicule ne subisse de déformations importantes. C'est le cas par exemple lorsque l'impact touche des parties du véhicule très rigides comme les longerons et que la décélération résultante est suffisamment importante.

Lorsque le calculateur du système de retenue détecte une collision latérale ou un retournement, les composants correspondants des systèmes de retenue s'activent indépendamment les uns des autres en fonction de la nature de l'accident. Si, dans ce cas, une protection préventive supplémentaire peut être offerte aux occupants du véhicule, les rétracteurs de ceinture se déclenchent également.

- Airbag rideau du côté où survient le choc, que les ceintures de sécurité soient bouclées ou non et indépendamment du fait que le siège du passager soit occupé ou non
- Airbags rideaux côté conducteur et côté passager dans certains cas de retournement, s'ils peuvent offrir aux occupants une protection préventive supplémentaire, en plus de celle assurée par les ceintures de sécurité

**i** Tous les airbags ne se déclenchent pas non plus en cas d'accident. Les différents systèmes d'airbags fonctionnent indépendamment les uns des autres.

Les systèmes d'airbags se déclenchent en fonction de la gravité de l'accident qui est déterminée au préalable en fonction notamment des critères suivants : importance de la décélération ou de l'accélération du véhicule et nature de l'accident, à savoir

- collision frontale
- collision latérale
- retournement du véhicule

### Appuie-tête NECK-PRO/appuie-tête confort NECK-PRO

#### Consignes de sécurité importantes

##### ATTENTION

Le fonctionnement des appuie-tête peut être compromis si

- vous posez des objets, tels que des cintres, sur les appuie-tête
- vous utilisez des housses d'appuie-tête

Les appuie-tête ne peuvent alors pas soutenir la tête comme prévu en cas d'accident. Par ailleurs, les objets fixés sur les appuie-tête peuvent mettre en danger les autres occupants. Le risque de blessure augmente.

Ne fixez aucun objet sur les appuie-tête et n'utilisez pas de housses d'appuie-tête.

#### Mode de fonctionnement

Les appuie-tête NECK-PRO/confort NECK-PRO augmentent le potentiel de protection contre les blessures à la tête et au cou. En cas de choc arrière d'une intensité dépassant un certain seuil, les appuie-tête NECK-PRO/confort NECK-PRO des sièges du conducteur et du passager sont déplacés vers l'avant et vers le haut. Ils fournissent ainsi un meilleur soutien à la tête.

Réarmez les appuie-tête NECK-PRO/confort NECK-PRO (sièges du conducteur et du passager) s'ils se sont déclenchés lors d'un accident (> page 57). Sinon, le potentiel de protection supplémentaire ne sera pas disponible en cas de nouveau choc arrière. Vous pouvez remarquer qu'un appuie-tête NECK-PRO/confort NECK-PRO s'est déclenché au fait qu'il est décalé vers l'avant et qu'il ne peut plus être réglé.

Mercedes-Benz vous recommande de faire contrôler par un atelier qualifié le fonctionnement des appuie-tête NECK-PRO/confort NECK-PRO après un choc arrière.

## Réarmement des appuie-tête NECK-PRO/confort NECK-PRO après déclenchement

### Appuie-tête NECK-PRO

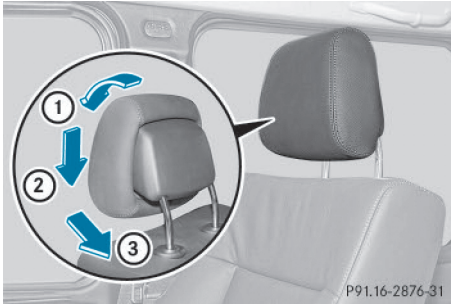

N'introduisez pas vos doigts entre le coussin de l'appuie-tête et l'habillage. Veillez à respecter cette consigne en particulier lors du réarmement de l'appuie-tête NECK-PRO.

- ▶ Inclinez le haut du coussin de l'appuie-tête NECK-PRO vers l'avant (flèche ①).
- ▶ Enfoncez le coussin de l'appuie-tête NECK-PRO jusqu'en butée (flèche ②).
- ▶ Avec le plat de la main, poussez avec force le coussin de l'appuie-tête NECK-PRO vers l'arrière (flèche ③) jusqu'à ce qu'il soit verrouillé.
- ▶ Répétez cette opération sur le 2e appuie-tête NECK-PRO.

**i** Le réarmement des appuie-tête NECK-PRO requiert beaucoup de force. Si vous rencontrez des difficultés lors du réarmement des appuie-tête NECK-PRO, confiez ce travail à un atelier qualifié.

### Appuie-tête confort NECK-PRO

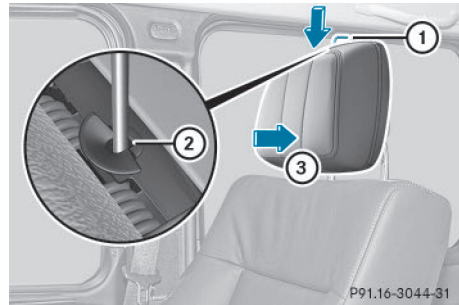

N'introduisez pas vos doigts entre le coussin de l'appuie-tête et l'habillage. Veillez à respecter cette consigne en particulier lors du réarmement de l'appuie-tête confort NECK-PRO.

- ▶ Prenez l'outil de réarmement ① dans le porte-documents du véhicule.
- ▶ Introduisez l'outil de réarmement ① dans le guide ②, entre le coussin de l'appuie-tête confort NECK-PRO et son habillage arrière.
- ▶ Enfoncez l'outil de réarmement ① jusqu'à ce que vous entendiez le mécanisme de déclenchement de l'appuie-tête se verrouiller de manière audible.
- ▶ Retirez l'outil de réarmement ①.
- ▶ Avec le plat de la main, poussez avec force le coussin de l'appuie-tête confort NECK-PRO vers l'arrière (flèche ③) jusqu'à ce qu'il soit verrouillé.
- ▶ Répétez cette opération sur le 2e appuie-tête confort NECK-PRO.
- ▶ Rangez l'outil de réarmement ① dans le porte-documents du véhicule.

**i** Si vous rencontrez des difficultés lors du réarmement des appuie-tête confort NECK-PRO, confiez ce travail à un atelier qualifié.

### Mesures automatiques après un accident

Immédiatement après un accident, en fonction du type et de la gravité du choc, les mesures suivantes sont mises en œuvre :

- Allumage des feux de détresse
- Allumage de l'éclairage de secours
- Déverrouillage des portes du véhicule
- Abaissement des vitres latérales avant
- Relèvement du volant à réglage électrique
- Arrêt du moteur et coupure de l'alimentation en carburant
- Véhicules équipés du système mbrace : appel d'urgence automatique

### Transport des enfants

#### Consignes de sécurité importantes

Les statistiques des accidents montrent que les enfants sont plus en sécurité sur les sièges arrière que sur les sièges avant. C'est pourquoi Mercedes-Benz vous recommande vivement de monter le système de retenue pour enfants de préférence sur un siège arrière. L'enfant y est généralement mieux protégé.

Lorsqu'un enfant âgé de moins de 12 ans et mesurant moins de 5 ft (1,50 m) prend place à bord,

- installez-le toujours dans un système de retenue pour enfants adapté aux véhicules Mercedes-Benz. Le système de retenue pour enfants doit être adapté à sa taille, à son poids et à son âge.
- respectez impérativement les instructions et les consignes de sécurité figurant dans cette section ainsi que les instructions de montage du fabricant du système de retenue pour enfants

#### ATTENTION

Si vous laissez des enfants sans surveillance à l'intérieur du véhicule, ils pourraient mettre le véhicule en mouvement, par exemple en

- desserrant le frein de stationnement
- désengageant la position de stationnement **P** (véhicules équipés d'une boîte de vitesses automatique)
- démarrant le moteur

Ils pourraient en outre utiliser les équipements du véhicule et se coincer. Il y a risque d'accident et de blessure.

Lorsque vous quittez le véhicule, prenez toujours la clé avec vous et verrouillez le véhicule. Ne laissez jamais des enfants sans surveillance à l'intérieur du véhicule.

#### ATTENTION

Des personnes, notamment des enfants, risquent d'être gravement, voire mortellement blessés si elles sont exposées trop longtemps à une chaleur intense ou si elles sont exposées au froid. Ne laissez jamais des personnes, notamment des enfants, sans surveillance à l'intérieur du véhicule.

#### ATTENTION

Si le système de retenue pour enfants est exposé directement au soleil, des parties de ce dernier pourraient devenir très chaudes. Les enfants risquent de se blesser, notamment au contact des pièces métalliques du système de retenue pour enfants. Il y a risque de blessure!

Lorsque vous quittez le véhicule avec votre enfant, veillez toujours à ne pas exposer le système de retenue pour enfants au rayonnement solaire direct. Protégez-le, par exemple, avec une couverture. Si le système de retenue pour enfants a été exposé au rayonnement solaire direct, laissez-le refroidir avant d'y installer votre enfant. Ne laissez jamais des enfants sans surveillance à l'intérieur du véhicule.

Veillez toujours à ce que tous les occupants du véhicule aient bouclé correctement leur ceinture et soient correctement assis. Cela vaut particulièrement lorsque des enfants se trouvent à bord du véhicule.

Tenez compte des consignes de sécurité relatives aux ceintures de sécurité (> page 46) et des remarques concernant leur utilisation correcte (> page 47).

Dans le cas des enfants dont le poids est supérieur à 41 lb (18 kg) ou dont la taille est inférieure à celle permettant le positionnement correct de la ceinture de sécurité à 3 points sans l'aide d'une rehausse de siège, une rehausse de siège est éventuellement nécessaire pour atteindre la position correcte de la ceinture de sécurité.

### Sécurité pour siège-enfant

#### ATTENTION

Si la ceinture de sécurité est débouclée pendant la marche, le système de retenue pour enfants n'est plus fixé correctement. La sécurité pour siège-enfant est désactivée et la ceinture de sécurité se réenroule légèrement de manière automatique. Il n'est alors pas possible de reboucler la ceinture de sécurité immédiatement. Il y a un risque de blessure accru, voire danger de mort.

Arrêtez-vous immédiatement en tenant compte des conditions de circulation. Réactivez la sécurité pour siège-enfant et fixez correctement le système de retenue pour enfants.

Toutes les ceintures de sécurité du véhicule, à l'exception de celle du conducteur, sont équipées d'une sécurité pour siège-enfant. La sécurité pour siège-enfant activée veille à ce que la ceinture de sécurité ne se relâche pas une fois le système de retenue pour enfants fixé.

Pose du système de retenue pour enfants :

- ▶ Suivez impérativement les instructions de montage du fabricant du système de retenue pour enfants.
- ▶ Tirez la ceinture sans à-coups hors du point de renvoi.
- ▶ Encliquez la languette dans la boucle.

Activation de la sécurité pour siège-enfant :

- ▶ Tirez la ceinture de sécurité complètement et laissez-la se réenrouler automatiquement. L'enroulement de la ceinture de sécurité fait un bruit de cliquet. La sécurité pour siège-enfant est activée.
- ▶ Appuyez sur le système de retenue pour enfants afin que la ceinture de sécurité soit bien tendue et qu'elle ne se relâche pas.

Dépose du système de retenue pour enfants / désactivation de la sécurité pour siège-enfant :

- ▶ Suivez impérativement les instructions de montage du fabricant du système de retenue pour enfants.
- ▶ Appuyez sur la touche de débouclage de la boucle, maintenez la languette et ramenez-la en direction du point de renvoi. La sécurité pour siège-enfant est désactivée.

### Systèmes de retenue pour enfants

L'utilisation de ceintures de sécurité et de systèmes de retenue pour enfants est prescrite par la loi dans

- les 50 Etats
- les territoires américains non incorporés
- le District de Columbia
- toutes les provinces du Canada

Pour de plus amples informations sur les systèmes de retenue pour enfants appropriés, adressez-vous à un point de service Mercedes-Benz.



**⚠ ATTENTION**

Si le système de retenue pour enfants est mal monté sur le siège prévu à cet effet, il ne peut plus offrir la protection prévue. En cas d'accident, de coup de frein brutal ou de changement brusque de direction, l'enfant ne peut pas être retenu. Il y a risque de blessure, voire danger de mort.

Suivez impérativement les instructions de montage du fabricant et tenez également compte du domaine d'application du système de retenue pour enfants. Assurez-vous que toute la surface d'appui du système de retenue utilisé repose sur le siège sur lequel il est monté. Ne placez en aucun cas des objets (des coussins, par exemple) sous ou derrière le système de retenue pour enfants. N'utilisez pas de système de retenue pour enfants sans la housse d'origine prévue. Remplacez les housses usagées uniquement par des housses d'origine.

**⚠ ATTENTION**

Si le système de retenue pour enfants est mal monté ou s'il n'est pas fixé, il peut se détacher en cas d'accident, de coup de frein brutal ou de changement brusque de direction. Le système de retenue pour enfants risque d'être projeté dans l'habitacle et de heurter les occupants du véhicule. Il y a un risque de blessure accru, voire danger de mort.

Montez toujours les systèmes de retenue pour enfants correctement, même ceux qui ne sont pas utilisés. Suivez impérativement les instructions de montage du fabricant du système de retenue pour enfants.

Vous trouverez de plus amples informations sur la manière de ranger des objets, des bagages ou le chargement en toute sécurité sous « Directives de chargement » (▷ page 212).

**⚠ ATTENTION**

Les systèmes de retenue pour enfants et leur système de fixation qui sont endommagés ou qui ont été sollicités lors d'un accident ne

peuvent pas offrir la protection prévue. En cas d'accident, de coup de frein brutal ou de changement brusque de direction, l'enfant ne peut pas être retenu. Il y a risque de blessure, voire danger de mort.

Si les systèmes de retenue pour enfants sont endommagés ou s'ils ont été sollicités lors d'un accident, remplacez-les immédiatement. Faites contrôler les systèmes de fixation des systèmes de retenue pour enfants par un atelier qualifié avant de monter un système de retenue pour enfants.

Les systèmes de retenue pour enfants sont fixés avec

- le système de ceintures de sécurité
- les étriers de fixation ISOFIX
- les points d'ancrage Top Tether

**i** Si vous devez absolument installer un enfant sur le siège du passager, tenez impérativement compte des remarques relatives au « Système de retenue pour enfants sur le siège du passager » (▷ page 64). Vous y trouverez également des informations sur la désactivation de l'airbag frontal du passager.

Tous les systèmes de retenue pour enfants doivent être conformes aux standards suivants :

- Normes de sécurité américaines 213 et 225 (U.S. Federal Motor Vehicle Safety Standards)
- Normes de sécurité canadiennes 213 et 210.2 (Canadian Motor Vehicle Safety Standards)

Vous trouverez une attestation de conformité du système de retenue pour enfants à ces standards sur l'étiquette de rappel située sur le système de retenue. Cette attestation figure également dans les instructions de montage livrées avec le système de retenue pour enfants.

Tenez compte des étiquettes d'avertissement qui sont apposées dans l'habitacle du



véhicule et sur le système de retenue pour enfants.

### Système de fixation ISOFIX pour siège-enfant

#### ATTENTION

Les systèmes de retenue pour enfants ISOFIX n'offrent pas une protection suffisante dans le cas des enfants dont le poids est supérieur à 48 lb (22 kg) qui sont attachés avec la ceinture de sécurité intégrée au système de retenue pour enfants. En cas d'accident par exemple, l'enfant ne peut pas être retenu. Il y a un risque de blessure accru, voire danger de mort.

Si le poids de l'enfant est supérieur à 48 lb (22 kg), utilisez uniquement des systèmes de retenue pour enfants ISOFIX avec lesquels l'enfant est attaché avec la ceinture de sécurité du siège du véhicule. Fixez également le système de retenue pour enfants avec la sangle TopTether (si disponible).

Suivez impérativement les instructions de montage et la notice d'utilisation du fabricant du système de retenue pour enfants utilisé. Assurez-vous impérativement avant chaque trajet que le système de retenue pour enfants ISOFIX est correctement verrouillé dans les 2 étriers de fixation ISOFIX.

**!** Lors de l'installation d'un siège d'enfants, s'assurer que la ceinture de sécurité pour le siège central ne soit pas coincée. Autrement, la ceinture de sécurité pourrait être endommagée.

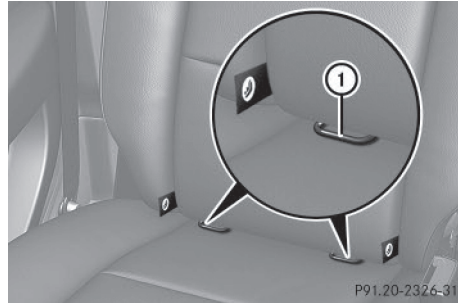

#### ① Etriers de fixation ISOFIX

► Montez le système de retenue pour enfants ISOFIX sur les 2 étriers de fixation ISOFIX ①.

ISOFIX est un système de fixation normalisé pour la mise en place des systèmes de retenue spéciaux pour enfants sur les sièges arrière. Des étriers de fixation ISOFIX ① pour 2 systèmes de retenue pour enfants ISOFIX sont montés sur la banquette arrière à gauche et à droite.

Montez des systèmes de retenue pour enfants sans système de fixation ISOFIX en utilisant les ceintures de sécurité du véhicule. Ce faisant, suivez impérativement les instructions de montage et la notice d'utilisation du fabricant du système de retenue pour enfants utilisé.

### Top Tether

#### Introduction

Le dispositif Top Tether permet de créer une liaison supplémentaire entre le système de retenue pour enfants fixé avec le système ISOFIX et le véhicule. Il permet ainsi de réduire encore davantage le risque de blessure. Si le système de retenue pour enfants est équipé d'une sangle Top Tether, vous devriez toujours l'utiliser.

### Consignes de sécurité importantes

#### ⚠ ATTENTION

Si les sièges arrière ou les dossiers des sièges arrière ne sont pas verrouillés, ils risquent de basculer vers l'avant en cas d'accident, de freinage ou de changement brusque de direction. Les systèmes de retenue pour enfants ne peuvent alors plus apporter la protection prévue. En outre, si les sièges arrière ou les dossiers des sièges arrière ne sont pas verrouillés, ils peuvent provoquer des blessures supplémentaires, par exemple en cas d'accident. Il y a un risque de blessure accru, voire danger de mort.

Verrouillez toujours les sièges arrière et les dossiers des sièges arrière après le montage des sangles Top Tether. Tenez impérativement compte des indicateurs de verrouillage. Redressez les dossiers des sièges arrière.

### Points d'ancrage Top Tether

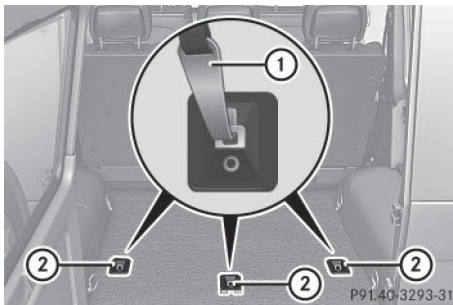

Les points d'ancrage Top Tether (2) se trouvent sur le plancher du compartiment de chargement.

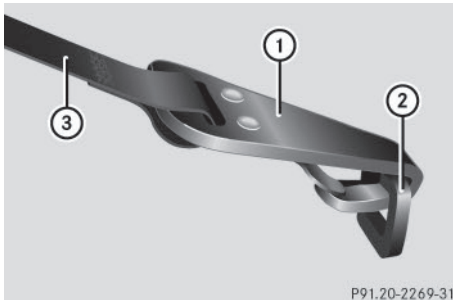

- ▶ Déposez le couvre-bagages (▷ page 217).
- ▶ Tirez l'appuie-tête vers le haut.
- ▶ Montez le système de retenue pour enfants ISOFIX avec le dispositif Top Tether. Pour cela, suivez impérativement les instructions de montage du fabricant du système de retenue pour enfants.
- ▶ Passez la sangle Top Tether (3) sous l'appuie-tête entre les 2 tiges de guidage.
- ▶ Accrochez le crochet Top Tether (1) de la sangle Top Tether (3) au point d'ancrage Top Tether (2).  
Veillez à ce que la sangle Top Tether (6) ne soit pas vrillée.
- ▶ Tendez la sangle Top Tether (3). Pour cela, suivez impérativement les instructions de montage du fabricant du système de retenue pour enfants.
- ▶ Si nécessaire, réglez l'appuie-tête un peu plus bas (▷ page 89). Veillez à ce que la sangle Top Tether (3) puisse coulisser librement.

### Système de désactivation d'airbag BabySmart™

Le système de capteurs de désactivation d'airbag BabySmart™ sur le siège du passager détecte la présence d'un système de retenue pour enfants Mercedes-Benz spécial doté d'un transpondeur pour le système de désactivation d'airbag BabySmart™. Dans ce cas, le voyant PASSENGER AIR BAG OFF est allumé en permanence. L'airbag frontal du passager est désactivé.

Si la clé a été retirée du contacteur d'allumage ou qu'elle se trouve en position 0, le voyant PASSENGER AIR BAG OFF n'est pas allumé.

**i** Lorsque l'airbag frontal du passager est désactivé par le système de désactivation d'airbag BabySmart™, les éléments suivants restent opérationnels côté passager :

- Airbag rideau
- Rétracteur de ceinture

**⚠ ATTENTION**

Si vous installez un enfant dans un système de retenue pour enfants sur le siège du passager et que le voyant PASSENGER AIRBAG OFF est éteint, l'airbag frontal du passager peut se déclencher en cas d'accident. L'enfant risque d'être heurté par l'airbag. Il y a un risque de blessure accru, voire danger de mort.

Dans ce cas, assurez-vous toujours que l'airbag frontal du passager est désactivé. Le voyant PASSENGER AIRBAG OFF doit être allumé.

**⚠ ATTENTION**

Si le voyant PASSENGER AIRBAG OFF est allumé, c'est que l'airbag frontal du passager est désactivé. Il ne se déclenche pas en cas d'accident et ne peut donc pas offrir la protection prévue. Une personne assise sur le siège du passager risque alors d'entrer en contact avec des parties de l'habitacle, par exemple, notamment si elle est trop près de la planche de bord. Il y a un risque de blessure accru, voire danger de mort.

Dans ce cas, personne ne doit utiliser le siège du passager. Vous devez uniquement monter un système de retenue pour enfants dos à la route ou face à la route sur le siège du passager. Ce faisant, suivez toujours les instructions de montage du fabricant du système de retenue pour enfants.

**⚠ ATTENTION**

Si vous installez un enfant dans un système de retenue pour enfants face à la route sur le siège du passager et que vous positionnez le siège du passager trop près de la planche de bord, en cas d'accident, l'enfant risque

- d'entrer en contact avec des parties de l'habitacle, par exemple, si le voyant PASSENGER AIRBAG OFF est allumé
- d'être heurté par l'airbag, si le voyant PASSENGER AIRBAG OFF est éteint

Il y a un risque de blessure accru, voire danger de mort.

Reculez toujours le siège du passager au maximum. Ce faisant, veillez toujours à ce que la sangle supérieure de la ceinture soit correctement positionnée entre le point de renvoi sur le véhicule et le guide de la ceinture diagonale sur le système de retenue pour enfants. La sangle supérieure de la ceinture doit passer vers l'avant du point de renvoi et vers le bas. Si nécessaire, réglez le point de renvoi de la ceinture et le siège du passager. Tenez également toujours compte des informations relatives aux emplacements appropriés pour le système de retenue pour enfants qui figurent dans la présente notice d'utilisation et des instructions de montage du fabricant du système de retenue pour enfants.



Le voyant PASSENGER AIR BAG OFF ① vous permet de savoir si l'airbag frontal du passager est désactivé.

- Tournez la clé en position **1** ou **2** dans le contacteur d'allumage.

Le système effectue un autodiagnostic.

Le voyant PASSENGER AIR BAG OFF doit s'allumer pendant 6 secondes environ.

**Si, une fois l'autodiagnostic du système terminé, le voyant PASSENGER AIR BAG OFF**

- **est allumé**, l'airbag frontal du passager est désactivé. Il ne se déclenche pas en cas d'accident.
- **n'est pas allumé**, aucun système de retenue pour enfants doté d'un transpondeur pour le système de désactivation d'airbag BabySmart™ n'a été détecté par le sys-

tème de capteurs. Si les critères de déclenchement sont remplis, l'airbag frontal du passager se déclenchera en cas d'accident.

#### ATTENTION

La présence d'appareils électroniques sur le siège du passager peut perturber le fonctionnement du système de désactivation de l'airbag BabySmart™, par exemple :

- Ordinateur portable
- Téléphone portable
- Carte avec transpondeur (forfait de ski ou badge d'accès, par exemple)

L'airbag frontal du passager pourrait se déclencher de manière intempestive ou ne pas fonctionner comme prévu en cas d'accident. Il y a un risque de blessure accru, voire danger de mort.

Ne posez aucun des appareils mentionnés, ni même similaires, sur le siège du passager. Assurez-vous avant et pendant la marche que le statut de l'airbag frontal du passager est correct.

### Système de retenue pour enfants sur le siège du passager

#### Remarques générales

Les statistiques des accidents montrent que les enfants sont plus en sécurité sur les sièges arrière que sur les sièges avant. Par conséquent, Mercedes-Benz vous recommande vivement de monter le système de retenue pour enfants de préférence sur un siège arrière.

Si vous devez absolument installer un enfant dans un système de retenue pour enfants sur le siège du passager, tenez également toujours compte des remarques relatives au « Système de désactivation d'airbag BabySmart™ » (> page 62).

Vous évitez ainsi les risques dus à

- un système de retenue pour enfants non détecté par le système de capteurs du sys-

tème de désactivation d'airbag BabySmart™

- la désactivation intempestive de l'airbag frontal du passager
- un mauvais positionnement du système de retenue pour enfants, par exemple trop près de la planche de bord

### Système de retenue pour enfants dos à la route

Si vous devez absolument installer un enfant dans un système de retenue pour enfants dos à la route sur le siège du passager, vous devez toujours vous assurer que l'airbag frontal du passager est désactivé. L'airbag frontal du passager n'est désactivé que si le voyant PASSENGER AIR BAG OFF est allumé en permanence (> page 45).

Suivez toujours les instructions de montage ainsi que la notice d'utilisation du fabricant du système de retenue pour enfants.

### Système de retenue pour enfants face à la route

Si vous devez absolument installer un enfant dans un système de retenue pour enfants face à la route sur le siège du passager, reculez toujours le siège du passager au maximum. La surface d'appui du système de retenue utilisé doit reposer entièrement sur l'assise du siège du passager. Le dossier d'un système de retenue pour enfants doit être autant que possible appuyé entièrement contre le dossier du siège du passager. Le système de retenue pour enfants ne doit pas heurter le toit ni être soumis à une pression exercée par l'appuie-tête. Veillez pour cela à adapter l'inclinaison du dossier et le réglage de l'appuie-tête en conséquence. Ce faisant, veillez toujours à ce que la sangle supérieure de la ceinture passe correctement du point de renvoi sur le véhicule en direction du guide de la ceinture diagonale sur le système de retenue pour enfants. La sangle supérieure de la ceinture doit passer vers l'avant du point de renvoi et vers le bas. Si nécessaire, réglez le

point de renvoi de la ceinture et le siège du passager.

Suivez toujours les instructions de montage ainsi que la notice d'utilisation du fabricant du système de retenue pour enfants.

## Problèmes relatifs au système de désactivation d'airbag BabySmart™

Problèmes	Causes et conséquences possibles et ► Solutions
Le voyant PASSENGER AIR BAG OFF qui se trouve sur la console centrale est allumé.	<p>Un système de retenue pour enfants spécial Mercedes-Benz doté d'un transpondeur pour le système de désactivation d'airbag BabySmart™ est monté sur le siège du passager. Par conséquent, l'airbag frontal du passager est désactivé.</p> <p><b>⚠ ATTENTION</b></p> <p>Aucun système de retenue pour enfants n'est monté sur le siège du passager. Le système de désactivation d'airbag BabySmart™ ne fonctionne pas correctement, par exemple en raison de la présence d'appareils électroniques sur le siège du passager. Il y a risque de blessure.</p> <p>► Enlevez les appareils électroniques qui se trouvent sur le siège du passager, par exemple :</p> <ul style="list-style-type: none"> <li>• Ordinateur portable</li> <li>• Téléphone portable</li> <li>• Carte avec transpondeur (forfait de ski ou badge d'accès, par exemple)</li> </ul> <p>Si le voyant PASSENGER AIR BAG OFF est toujours allumé, personne ne doit utiliser le siège du passager.</p> <p>► Rendez-vous dans un atelier qualifié.</p>
Le voyant d'alerte des systèmes de retenue  s'allume et/ou le voyant PASSENGER AIR BAG OFF ne s'allume pas brièvement lorsque vous mettez le contact.	<p><b>⚠ ATTENTION</b></p> <p>Le système de désactivation d'airbag BabySmart™ est en panne. Ne montez pas de système de retenue pour enfants sur le siège du passager.</p> <p>Dans ce cas, montez le système de retenue pour enfants sur un siège arrière approprié.</p> <p>► Rendez-vous dans un atelier qualifié.</p> <p>► Tenez également compte des remarques relatives au voyant d'alerte des systèmes de retenue (▷ page 184).</p>

## Sécurités enfants

## Consignes de sécurité importantes

**⚠ ATTENTION**

Lorsque des enfants voyagent sur les sièges arrière du véhicule, activer l'interrupteur prioritaire. Sinon, les enfants pourraient se bles-

ser, par exemple en se coinçant dans les vitres latérales arrière.

**⚠ ATTENTION**

Lorsque vous quittez le véhicule, retirez toujours la clé du contacteur de démarrage. Prenez toujours la clé avec vous et verrouillez le véhicule. Ne laissez pas les enfants sans surveillance à l'intérieur du véhicule, même s'ils sont protégés par un système de retenue pour enfants et ne leur donnez pas accès au véhicule lorsqu'il est déverrouillé. Si des enfants sans surveillance ont accès au véhicule, cela pourrait provoquer un accident et/ou entraîner des blessures graves. Ils pourraient

- se blesser gravement, voire mortellement avec certaines parties du véhicule
- être gravement, voire mortellement blessés s'ils sont exposés trop longtemps à une chaleur intense ou s'ils sont exposés au froid
- provoquer un accident en utilisant des fonctions, telles que le réglage des sièges, le réglage du volant ou la fonction Mémoires, qui peuvent être utilisées, même si la clé a été retirée du contacteur de démarrage ou éloignée du véhicule

En ouvrant une porte, les enfants pourraient blesser gravement, voir mortellement, d'autres personnes, descendre du véhicule et se blesser ou être gravement, voire mortellement blessés par les autres usagers.

N'exposez pas le système de retenue pour enfants directement au soleil. Il pourrait arriver, par exemple, que les parties métalliques du système de retenue pour enfants deviennent très chaudes et l'enfant pourrait se brûler à leur contact.

**Sécurité enfants au niveau des portes arrière****⚠ ATTENTION**

Les enfants pourraient ouvrir une porte arrière de l'intérieur du véhicule. Ceci risque d'entraîner des blessures graves ou de causer un accident. Donc, immobiliser les portes arrière avec les verrouillages de sécurité des

enfants chaque fois que des enfants voyagent sur les sièges arrière du véhicule.

La sécurité enfants au niveau des portes arrière permet de condamner chaque porte séparément. Une porte condamnée ne peut pas être ouverte de l'intérieur. Vous pouvez ouvrir la porte de l'extérieur si le véhicule est déverrouillé.

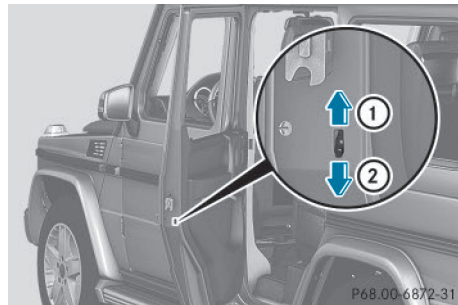

- **Activation de la sécurité :** poussez le levier de condamnation vers le bas (flèche ②).
- Contrôlez le fonctionnement de la sécurité enfants.
- **Désactivation de la sécurité :** poussez le levier de condamnation vers le haut (flèche ①).

**Sécurité enfants au niveau des vitres latérales arrière****⚠ ATTENTION**

Lorsque des enfants voyagent sur les sièges arrière du véhicule, activer l'interrupteur prioritaire. Sinon, les enfants pourraient se blesser, par exemple en se coinçant dans les vitres latérales arrière.



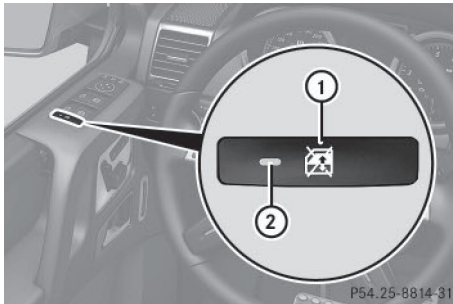

► **Activation et désactivation de la sécurité :** appuyez sur la touche ①.

Lorsque le voyant ② est allumé, les contacteurs arrière des vitres latérales arrière sont condamnés. Vous ne pouvez commander les vitres latérales arrière que par l'intermédiaire des contacteurs qui se trouvent sur la porte du conducteur. Lorsque le voyant ② est éteint, vous pouvez commander les vitres latérales par l'intermédiaire des contacteurs qui se trouvent à l'arrière.

### Transport des animaux domestiques

#### ⚠ ATTENTION

Si vous laissez des animaux sans surveillance ou sans les protéger à l'intérieur du véhicule, ils risquent d'appuyer sur des touches ou des contacteurs, par exemple.

Ils risquent alors

- d'activer les équipements du véhicule et, par exemple, de se coincer
- de mettre en marche ou d'arrêter des systèmes et de mettre ainsi en danger d'autres usagers

Si les animaux ne sont pas protégés, ils risquent en outre, en cas d'accident, de changement brusque de direction ou de coup de frein brutal, d'être projetés à l'intérieur du véhicule et de blesser les occupants. Il y a risque d'accident et de blessure.

Ne laissez jamais des animaux sans surveillance à l'intérieur du véhicule. Protégez cor-

rectement les animaux pendant la marche, par exemple avec une cage de transport pour animaux adaptée.

### Systèmes de sécurité active

#### Vue d'ensemble des systèmes de sécurité active

Cette section vous donne des informations sur les systèmes de sécurité active suivants :

- ABS (système antiblocage de roues)
- BAS (freinage d'urgence assisté)
- Feux stop adaptatifs
- ESP® (régulation du comportement dynamique)
- EBD (répartiteur électronique de freinage)
- ADAPTIVE BRAKE
- Stabilisation de la remorque

#### Consignes de sécurité importantes

##### ⚠ ATTENTION

Le ABS, le BAS, et le ESP® se désactivent lorsque les verrouillages de différentiel sont activés. Lorsque les systèmes ABS, BAS, et ESP® sont désactivés

- les roues peuvent bloquer pendant un dur freinage
- les capacités de conduite sont réduites
- la distance de freinage est augmentée
- la stabilité du véhicule dans les manoeuvres de conduite standard est augmentée

S'assurer que les verrouillages de différentiel sont activés en tout temps excepté lors de la conduite hors route par exemple. Activer les verrouillages de différentiel immédiatement après avoir arrêté la conduite hors route.

Les systèmes de sécurité active ne sont pas en mesure de diminuer le risque d'accident résultant d'une conduite inadaptée ou inattentive ni d'annuler les lois de la physique. Les systèmes de sécurité active sont unique-



ment des systèmes d'aide. C'est vous qui êtes responsable de la distance de sécurité à respecter, de la vitesse du véhicule et de l'opportunité de son freinage. Adaptez toujours votre style de conduite aux conditions routières et météorologiques du moment et maintenez une distance de sécurité suffisante. Soyez très attentif en conduisant.

- i** Notez que l'efficacité maximale des systèmes de sécurité décrits ne peut être obtenue qu'avec un contact optimal entre les pneus et la chaussée. Tenez compte en particulier des remarques sur les pneus, la profondeur minimale recommandée des sculptures, etc. qui figurent dans le chapitre « Jantes et pneumatiques » (> page 256).

Lorsque les conditions de circulation sont hivernales, montez des pneus hiver (M+S) et, si nécessaire, des chaînes neige. C'est le seul moyen de bénéficier de l'efficacité maximale des systèmes de sécurité active décrits dans cette section.

### ABS (système antiblocage de roues)

#### Consignes de sécurité importantes

- i** Tenez compte de la section « Consignes de sécurité importantes » (> page 68).

#### ATTENTION

Lorsque l'ABS est en panne, d'autres systèmes de sécurité, tels que le BAS et l'ESP®, sont également désactivés. Tenez compte des voyants de contrôle et d'alerte qui s'allument ainsi que des messages qui s'affichent sur le visuel multifonction.

Lorsque l'ABS est en panne, les roues peuvent se bloquer lors du freinage. La manœuvrabilité du véhicule au freinage est alors limitée et la distance de freinage peut s'allonger.

#### ATTENTION

Lorsque l'ABS est en panne, les roues peuvent se bloquer lors du freinage. La manœuvrabi-

lité et le comportement au freinage du véhicule sont alors fortement compromis. En outre, d'autres systèmes de sécurité active sont désactivés. Le risque d'accident et de blessure augmente alors considérablement.

Continuez de rouler, mais avec prudence. Faites immédiatement contrôler l'ABS par un atelier qualifié.

L'ABS régule la pression de freinage de manière à empêcher le blocage des roues. Le véhicule conserve ainsi toute sa manœuvrabilité au freinage.

L'ABS agit indépendamment de l'état de la route à partir de 5 mph (8 km/h) environ, à condition que les blocages de différentiel ne soient pas enclenchés. Sur route glissante, l'ABS intervient déjà lorsque vous appuyez faiblement sur la pédale de frein.

Le voyant orange d'alerte ABS  qui se trouve sur le combiné d'instruments s'allume au moment où vous mettez le contact. Il s'éteint dès que le moteur tourne.

#### Freins

Lorsque l'ABS entre en action lors d'un freinage, vous ressentez une pulsation au niveau de la pédale de frein.

- **Lorsque l'ABS régule la pression de freinage** : appuyez énergiquement sur la pédale de frein tant que la situation l'exige.
- **Freinage à fond** : appuyez à fond sur la pédale de frein.

La pulsation de la pédale de frein peut signaler des conditions routières dangereuses et vous rappelle d'adopter une conduite particulièrement prudente.

#### ABS tout-terrain

Lorsque la gamme de rapports **LOW RANGE** de la boîte de transfert est sélectionnée (> page 142), un ABS spécialement adapté à la conduite en tout-terrain est automatiquement activé.

Lorsque la vitesse est inférieure à 37 mph (60 km/h), les roues avant se bloquent de manière cyclique en cas de freinage. Les roues s'enfoncent ainsi mieux dans le sol, ce qui a pour effet de réduire la distance de freinage. Cette action diminue la manœuvrabilité du véhicule.

### BAS (freinage d'urgence assisté)

**i** Tenez compte de la section « Consignes de sécurité importantes » (> page 68).

#### ATTENTION

Si le BAS présente un défaut, la distance de freinage peut s'allonger dans les situations de freinage d'urgence. Il y a risque d'accident.

Dans les situations de freinage d'urgence, appuyez à fond sur la pédale de frein. L'ABS empêche de son côté le blocage des roues.

Le BAS intervient dans les situations de freinage d'urgence. Si vous actionnez rapidement la pédale de frein, le BAS augmente automatiquement la force de freinage afin de réduire la distance de freinage.

- Maintenez la pédale de frein enfoncée tant que la situation de freinage d'urgence l'exige.  
L'ABS empêche de son côté le blocage des roues.

Lorsque vous relâchez la pédale, les freins fonctionnent de nouveau comme avant. Le BAS est désactivé.

### Feux stop adaptatifs

Si vous freinez fortement alors que vous roulez à plus de 30 mph (50 km/h) ou si le BAS intervient lors du freinage, les feux stop clignotent rapidement. Les autres usagers sont ainsi avertis de manière plus efficace.

Si vous freinez jusqu'à l'arrêt complet du véhicule alors que vous roulez à plus de 45 mph (70 km/h), les feux de détresse s'allument automatiquement dès que le véhi-

cule est immobilisé. Les feux stop s'allument de nouveau en permanence lorsque vous actionnez la pédale de frein. Les feux de détresse s'éteignent automatiquement lorsque vous roulez à plus de 6 mph (10 km/h). Vous pouvez également éteindre les feux de détresse par l'intermédiaire de la touche des feux de détresse (> page 94).

### ESP® (régulation du comportement dynamique)

#### Consignes de sécurité importantes

**i** Tenez compte de la section « Consignes de sécurité importantes » (> page 68).

#### ATTENTION

Si l'ESP® est en panne, il ne peut pas stabiliser la trajectoire du véhicule. En outre, d'autres systèmes de sécurité active sont désactivés. Le risque de dérapage ou d'accident augmente.

Continuez de rouler, mais avec prudence. Faites contrôler l'ESP® par un atelier qualifié.



- ❗ Ne passez le véhicule sur un banc d'essai de freinage que pendant 10 secondes au maximum. Coupez le contact.  
Sinon, le système de freinage pourrait être détruit par l'action entreprise par l'ESP®.

- ❗ Un contrôle de fonctionnement et de puissance peut uniquement être effectué sur un banc d'essai pour 2 essieux. Avant de faire passer le véhicule sur un banc d'essai de ce type, renseignez-vous d'abord auprès d'un atelier qualifié. Sinon, vous pourriez endommager la chaîne cinématique ou le système de freinage.

L'ESP® contrôle la stabilité de la trajectoire et la motricité. La motricité correspond à la transmission de la force motrice des roues à la route.

Si le voyant d'alerte  qui se trouve sur le combiné d'instruments est allumé alors que

le moteur tourne, c'est que l'ESP® est désactivé.

Si les voyants d'alerte  et  sont allumés en permanence, c'est que l'ESP® n'est pas disponible en raison d'un défaut.

Tenez compte des remarques relatives aux voyants d'alerte (▷ page 181) et aux messages qui peuvent s'afficher sur le combiné d'instruments (▷ page 158).

Si l'ESP® détecte que le véhicule s'écarte de la direction souhaitée, il le stabilise grâce à un freinage ciblé d'une ou de plusieurs roues. Si nécessaire, il limite également la puissance du moteur afin de maintenir le véhicule sur la trajectoire souhaitée sans transgresser les lois de la physique. L'ESP® vous aide à démarrer sur route mouillée ou glissante. L'ESP® peut également stabiliser le véhicule lors du freinage.

Lorsque l'ESP® intervient, le voyant d'alerte  qui se trouve sur le combiné d'instruments clignote.

En cas d'intervention de l'ESP® :

- ▶ Ne désactivez en aucun cas l'ESP®.
  - ▶ Au démarrage, appuyez juste ce qu'il faut sur la pédale d'accélérateur.
  - ▶ Adaptez votre style de conduite aux conditions routières et météorologiques du moment.
- i** Montez uniquement des roues avec des pneus de dimensions recommandées. Sinon, l'ESP® ne peut pas fonctionner correctement.
  - i** Si vous enclenchez les blocages de différentiel, l'ABS, le BAS et l'ESP® sont désactivés automatiquement.

#### 4-ETS (contrôle électronique de motricité)

- i** Tenez compte de la section « Consignes de sécurité importantes » (▷ page 68).

Si vous désactivez l'ESP®, le contrôle de motricité reste activé.

- ▶ Lorsque la situation de marche l'exige, engagez le rapport tout-terrain **LOW RANGE** (▷ page 142).

Le contrôle de motricité est une composante de l'ESP®.

Le contrôle de motricité freine chacune des roues motrices séparément lorsqu'elles patinent. Cela vous permet de démarrer ou d'accélérer sur sol glissant, par exemple sur une chaussée partiellement glissante. Par ailleurs, le système transmet un couple d'entraînement plus élevé à la roue ou aux roues qui adhèrent le plus.

Si vous désactivez l'ESP®, le contrôle de motricité reste activé.

Au-delà de 37 mph (60 km/h) environ, le contrôle de motricité n'est plus actif.

Le contrôle de motricité freine chacune des roues motrices séparément lorsqu'elles patinent. Cela vous permet de démarrer ou d'accélérer sur sol glissant, par exemple sur une chaussée partiellement glissante. Par ailleurs, le système transmet un couple d'entraînement plus élevé à la roue ou aux roues qui adhèrent le plus.

#### Désactivation et activation de l'ESP®

- i** Tenez compte de la section « Consignes de sécurité importantes » (▷ page 68).



#### ATTENTION

Si vous désactivez l'ESP®, il ne peut pas stabiliser la trajectoire du véhicule. Le risque d'accident et de blessure augmente alors considérablement.

Ne désactivez l'ESP® que tant que la situation correspond à l'une de celles décrites ci-dessous.

- !** Lorsque l'ESP® n'est pas activé, évitez de faire patiner les roues motrices pendant une longue période de temps. Sinon, vous risquez d'endommager la chaîne cinématique.



- ▶ **Désactivation :** appuyez sur la touche ① jusqu'à ce que le voyant d'alerte  qui se trouve sur le combiné d'instruments s'allume.
- ▶ **Activation :** appuyez sur la touche ① jusqu'à ce que le voyant d'alerte  qui se trouve sur le combiné d'instruments s'éteigne.

L'ESP® est activé automatiquement lorsque vous démarrez le moteur.

- ❗ **Véhicules équipés de la fonction ECO de démarrage et d'arrêt automatiques du moteur :** la fonction ECO de démarrage et d'arrêt automatiques du moteur arrête automatiquement le moteur lorsque vous arrêtez le véhicule. Le véhicule redémarre par démarrage automatique du moteur. L'ESP® reste dans l'état dans lequel il se trouvait auparavant. Exemple : si l'ESP® était désactivé avant l'arrêt automatique du moteur, il reste désactivé après le redémarrage automatique du moteur.

Il peut être préférable de désactiver l'ESP® pour rouler

- avec des chaînes neige
- en neige profonde
- sur le sable ou le gravier

Si vous désactivez l'ESP®,

- l'ESP® ne peut plus stabiliser la trajectoire du véhicule
- le couple du moteur n'est plus limité et les roues motrices peuvent patiner, d'où un

effet d'accrochage qui permet d'améliorer la motricité

- le contrôle de la motricité reste activé
  - le freinage continue d'être assisté par l'ESP®
  - et si vous roulez à plus de 37 mph (60 km/h) (à plus de 62 mph (100 km/h) dans le cas des véhicules AMG), l'ESP® intervient lorsque la limite d'adhérence d'une roue est atteinte, même s'il est désactivé
- ❗ Si une ou plusieurs roues patinent alors que l'ESP® est désactivé, le voyant d'alerte  qui se trouve sur le combiné d'instruments clignote. L'ESP® ne peut pas stabiliser la trajectoire du véhicule.
  - ❗ Si vous avez désactivé l'ESP®, celui-ci se réactive automatiquement dès que vous roulez à plus de 37 mph (60 km/h) (à plus de 62 mph (100 km/h) dans le cas des véhicules AMG) ou que vous dépassez une certaine accélération transversale.

### Stabilisation de la remorque

#### ⚠ ATTENTION

Lorsque les conditions routières et météorologiques sont mauvaises, la stabilisation de la remorque ne peut pas empêcher la prise de roulis de l'attelage. Une remorque dont le centre de gravité est élevé peut se renverser avant que l'ESP® ne détecte ce risque. Il y a risque d'accident.

Adaptez toujours votre style de conduite aux conditions routières et météorologiques du moment.

Si vous désactivez l'ESP® ou que celui-ci est désactivé en raison d'un défaut, la stabilisation de la remorque ne fonctionne pas.

Si le véhicule et la remorque (attelage) commencent à tanguer, vous ne pouvez stabiliser l'attelage qu'en appuyant fermement sur la pédale de frein.

L'ESP® est en mesure de détecter le moment où l'attelage commence à tanguer et vous aide à maîtriser ce type de situations. L'ESP® réduit alors la vitesse en freinant le véhicule et en limitant la puissance du moteur afin que l'attelage puisse se stabiliser.

La stabilisation de la remorque intervient à partir de 37 mph (60 km/h) environ.

### EBD (répartiteur électronique de freinage)

- i** Tenez compte de la section « Consignes de sécurité importantes » (▷ page 68).

#### **⚠ ATTENTION**

Lorsque l'EBD est en panne, les roues arrière peuvent se bloquer, par exemple lors d'un freinage à fond. Le risque de dérapage ou d'accident augmente.

Adaptez votre style de conduite aux modifications du comportement du véhicule. Faites contrôler le système de freinage par un atelier qualifié.

Tenez compte des remarques relatives aux voyants de contrôle et d'alerte (▷ page 178) ainsi que celles concernant les messages sur le visuel (▷ page 158).

Afin d'améliorer la stabilité du véhicule lors des freinages, l'EBD surveille et régule la pression de freinage au niveau des roues arrière.

### ADAPTIVE BRAKE

L'ADAPTIVE BRAKE offre une sécurité de freinage accrue. Outre la fonction de freinage, l'ADAPTIVE BRAKE comprend la fonction HOLD (▷ page 135) et l'aide au démarrage en côte (▷ page 111).

## Protection antivol

### Antidémarrage

- **Activation :** retirez la clé du contacteur d'allumage.
- **Désactivation :** mettez le contact.

L'antidémarrage empêche de démarrer le moteur sans clé valable.

Lorsque vous quittez le véhicule, prenez toujours la clé avec vous et verrouillez le véhicule. Si la clé reste dans le véhicule, n'importe qui peut démarrer le moteur.

- i** L'antidémarrage est toujours désactivé lorsque vous démarrez le moteur.

Si le moteur ne démarre pas alors que la batterie de démarrage est chargée, il se peut que l'antidémarrage soit défectueux. Contactez un point de service Mercedes-Benz ou appelez le 1-800 FOR MERCEDES (aux États-Unis) ou le 1-800-387-0100 (au Canada).

### EDW (alarme antivol et antieffraction)





- **Activation :** verrouillez le véhicule avec la clé.  
Le voyant ① clignote. Le système d'alarme est activé environ 15 secondes plus tard.
- **Désactivation :** déverrouillez le véhicule avec la clé.
- i** Si vous n'ouvrez ensuite aucune porte (y compris la porte du compartiment de chargement), le système d'alarme est réactivé

automatiquement au bout de 40 secondes environ.

► **Arrêt de l'alarme :** introduisez la clé dans le contacteur d'allumage.

L'alarme s'arrête.

ou

► Appuyez sur la touche  ou la touche  de la clé.

L'alarme s'arrête.

Lorsque le système d'alarme est activé, une alarme optique et une alarme sonore se déclenchent lorsque vous ouvrez

- une porte
- une porte avec la clé de secours
- la porte du compartiment de chargement
- le capot

L'alarme se déclenche en outre si quelqu'un

- change la position du véhicule
- brise une vitre

L'alarme ne s'arrête pas, même si vous refermez immédiatement l'élément qui a provoqué le déclenchement de l'alarme, par exemple une porte ouverte.

**i** Si l'alarme dure plus de 30 secondes, le système d'appel d'urgence mbrace (uniquement pour les Etats-Unis) ou TELEAID (uniquement pour le Canada) lance un appel automatique au Centre d'Appels Clients. Le système d'appel d'urgence mbrace lance l'appel uniquement lorsque

- vous avez souscrit un abonnement au service mbrace/TELEAID
- le service mbrace/TELEAID a été activé correctement
- le téléphone portable requis, l'alimentation électrique et le GPS sont disponibles

Informations utiles .....	76
Clé .....	76
Portes .....	79
Porte du compartiment de charge- ment .....	80
Vitres latérales .....	81
Toit ouvrant .....	82



### Informations utiles

- i** Cette notice d'utilisation décrit tous les modèles ainsi que l'ensemble des équipements de série et optionnels qui étaient disponibles pour votre véhicule au moment de la clôture de la rédaction de cette notice d'utilisation. Des divergences sont possibles selon les pays. Notez que votre véhicule n'est pas obligatoirement équipé de toutes les fonctions décrites. Cela vaut également pour les fonctions et systèmes importants pour la sécurité.
- i** Lisez les informations sur les ateliers qualifiés (▷ page 31).

### Clé

#### Consignes de sécurité importantes

##### ATTENTION

Des personnes, notamment des enfants, risquent d'être gravement, voire mortellement blessés si elles sont exposées trop longtemps à une chaleur intense ou si elles sont exposées au froid. Ne laissez jamais des personnes, notamment des enfants, sans surveillance à l'intérieur du véhicule.

##### ATTENTION

Si vous accrochez des objets lourds ou encombrants à la clé, celle-ci risque de tourner de manière intempestive dans le contacteur d'allumage pendant la marche. Le moteur risque alors d'être arrêté, par exemple. Il y a risque d'accident.

N'accrochez pas d'objets lourds ou encombrants à la clé. Si le trousseau est trop volumineux, retirez-le avant d'introduire la clé dans le contacteur d'allumage, par exemple.

##### ATTENTION

Si vous accrochez des objets lourds ou encombrants à la clé, celle-ci risque de tourner de manière intempestive dans le contacteur d'allumage pendant la marche. Le

moteur risque alors d'être arrêté, par exemple. Il y a risque d'accident.

N'accrochez pas d'objets lourds ou encombrants à la clé. Si le trousseau est trop volumineux, retirez-le avant d'introduire la clé dans le contacteur d'allumage, par exemple.

### Fonctions de la clé

#### ATTENTION

Si vous laissez des enfants sans surveillance à l'intérieur du véhicule, ils pourraient

- ouvrir les portes et mettre en danger d'autres personnes ou usagers
- descendre du véhicule et se faire renverser
- utiliser les équipements du véhicule et se coincer, par exemple

En outre, les enfants peuvent mettre le véhicule en mouvement, par exemple en

- desserrant le frein de stationnement
- désengageant la position de stationnement P (véhicules équipés d'une boîte de vitesses automatique) ou en mettant la boîte de vitesses au point mort (véhicules équipés d'une boîte de vitesses mécanique)
- démarrant le moteur

Il y a risque d'accident et de blessure.

Lorsque vous quittez le véhicule, prenez toujours la clé avec vous et verrouillez le véhicule. Ne laissez jamais des enfants ni des animaux sans surveillance à l'intérieur du véhicule. Conservez la clé hors de portée des enfants.



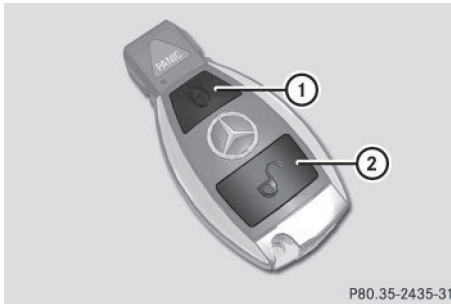

P80.35-2435-31

- ① Verrouillage du véhicule
- ② Déverrouillage du véhicule

► **Déverrouillage centralisé:** appuyez sur la touche .

Si vous n'ouvrez pas le véhicule dans les 40 secondes qui suivent le déverrouillage,

- le véhicule se verrouille de nouveau
- la protection antivol est réactivée

► **Verrouillage centralisé:** appuyez sur la touche .

La clé vous permet de verrouiller et de déverrouiller de manière centralisée

- les portes
- la porte arrière à 2 battants
- la trappe du réservoir

**i** Les clignotants s'allument 1 fois au déverrouillage et 3 fois au verrouillage.

Vous pouvez également vous faire confirmer le verrouillage par un signal sonore. Vous pouvez activer et désactiver le signal sonore par l'intermédiaire de l'ordinateur de bord (▷ page 158).

Dans l'obscurité, l'éclairage de la zone environnante s'allume également si la fonction correspondante a été activée dans l'ordinateur de bord (▷ page 158).

### Modification du réglage du système de verrouillage

Vous trouverez de plus amples informations dans la notice d'utilisation numérique.

### Clé de secours

#### Remarques générales

Si vous ne pouvez plus déverrouiller le véhicule avec la clé, utilisez la clé de secours.

Si vous déverrouillez et ouvrez la porte du conducteur ou la porte arrière à 2 battants avec la clé de secours, l'alarme antivol et antieffraction se déclenche (▷ page 73).

► **Arrêt de l'alarme:** introduisez la clé dans le contacteur d'allumage.

#### Retrait de la clé de secours

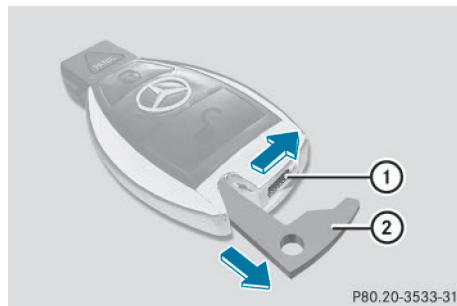

P80.20-3533-31

► Déplacez le poussoir de déverrouillage ① dans le sens de la flèche, maintenez-le dans cette position et retirez la clé de secours ② de la clé.

### Pile de la clé

#### Consignes de sécurité importantes

##### ATTENTION

Les piles contiennent des substances toxiques et corrosives. L'ingestion de piles peut être très dangereuse pour la santé. Il y a danger de mort.

Conservez les piles hors de portée des enfants. En cas d'ingestion de piles, consultez immédiatement un médecin.

La pile de la clé contient du perchlorate qui nécessite un maniement particulier et des mesures de protection de l'environnement.

Tenez compte des directives nationales concernant l'élimination de ce produit. En Californie, voir [www.dtsc.ca.gov/HazardousWaste/Perchlorate/index.cfm](http://www.dtsc.ca.gov/HazardousWaste/Perchlorate/index.cfm).

Mercedes-Benz vous recommande de confier le remplacement des piles à un atelier qualifié.

### Contrôle de la pile



- ▶ Appuyez sur la touche ou la touche .
- Si la pile est bonne, le voyant des piles ① s'allume brièvement.
- Si le voyant des piles ① ne s'allume pas lors du contrôle, la pile est déchargée.
- ▶ Remplacez la pile (▷ page 78).

**i** Vous pouvez vous procurer une pile dans tous les ateliers qualifiés.

**i** Faites remplacer les piles de préférence par un atelier qualifié.

**i** Si vous contrôlez la pile de la clé dans la zone de réception du véhicule, l'actionnement de la touche ou de la touche entraîne

- le verrouillage ou
- le déverrouillage du véhicule

### Remplacement de la pile

Vous avez besoin de 1 pile bouton de 3 V de type CR 2025.

- ▶ Retirez la clé de secours de la clé (▷ page 77).

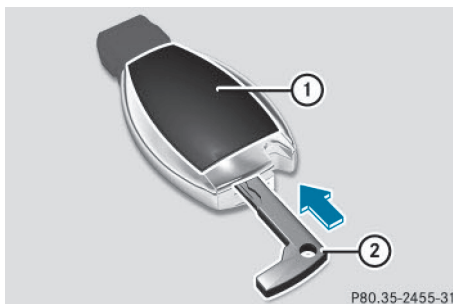

- ▶ Enfoncez la clé de secours ② dans l'orifice de la clé (flèche) jusqu'à ce que le couvercle ① du compartiment des piles s'ouvre. Ce faisant, veillez à ne pas bloquer l'ouverture du couvercle.
- ▶ Retirez le couvercle ① du compartiment des piles.

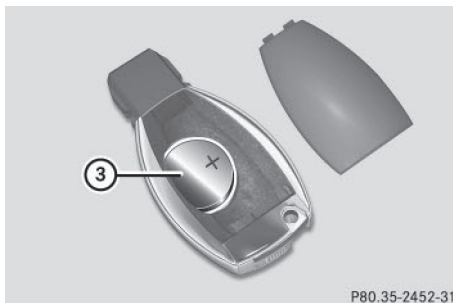

- ▶ Tapotez la clé contre la paume de la main pour faire sortir la pile ③.
- ▶ Mettez la nouvelle pile en place, pôle positif vers le haut. Utilisez pour cela un chiffon non pelucheux.
- ▶ Assurez-vous que la surface de la pile est exempte de peluche, de graisse ou d'autres souillures.
- ▶ Insérez les pattes avant du couvercle ① du compartiment des piles dans le boîtier, puis appuyez sur le couvercle pour le fermer.
- ▶ Rangez la clé de secours dans la clé.
- ▶ Contrôlez le fonctionnement de toutes les touches de la clé sur le véhicule.

### Problèmes relatifs à la clé

Vous trouverez de plus amples informations dans la notice d'utilisation numérique.

## Portes

### Consignes de sécurité importantes

#### ATTENTION

Au sortir du véhicule, toujours retirer la clé SmartKey du commutateur de démarrage. Toujours prendre la clé SmartKey avec soi et verrouiller le véhicule. Ne pas laisser d'enfants sans surveillance dans le véhicule, même s'ils sont retenus dans un siège d'enfant, ou qu'ils ont accès à un véhicule déverrouillé. L'accès non supervisé d'un enfant à un véhicule pourrait causer un accident et/ou de graves blessures personnelles. Ils pourraient:

- se blesser en manipulant des pièces du véhicule
- être sérieusement ou fatalement blessés par la chaleur ou le froid extrême
- se blesser ou être victime d'un accident avec un équipement du véhicule qui pourrait être encore actif, même après que la clé SmartKey a été retirée du commutateur de démarrage, tel que le réglage des sièges, du volant de direction ou la fonction mémoire.

Si des enfants ouvrent une porte, ils pourraient causer de sévères, voire fatales blessures à d'autres personnes; s'ils sortent du véhicule, ils peuvent être blessés eux-mêmes ou être sérieusement voire fatalement blessés par la circulation sur la route.

Ne pas exposer le siège d'enfant à la lumière solaire directe. Les pièces métalliques du siège d'enfant, par exemple, pourraient devenir très chaudes et l'enfant risquerait de se brûler.

#### ATTENTION

Ne pas transporter d'objets lourds ou durs dans l'habitacle ou l'espace de chargement, à

moins qu'ils ne soient solidement retenus en place.

Les objets non solidement retenues ou mal positionnées augmentent le risque de blessures à l'enfant en cas de

- freinage dur
- changement soudain de direction
- accident

#### ATTENTION

Si vous laissez des enfants sans surveillance à l'intérieur du véhicule, ils pourraient

- ouvrir les portes et mettre en danger d'autres personnes ou usagers
- descendre du véhicule et se faire renverser
- utiliser les équipements du véhicule et se coincer, par exemple

En outre, les enfants peuvent mettre le véhicule en mouvement, par exemple en

- desserrant le frein de stationnement
- désengageant la position de stationnement P (véhicules équipés d'une boîte de vitesses automatique) ou en mettant la boîte de vitesses au point mort (véhicules équipés d'une boîte de vitesses mécanique)
- démarrant le moteur

Il y a risque d'accident et de blessure.

Lorsque vous quittez le véhicule, prenez toujours la clé avec vous et verrouillez le véhicule. Ne laissez jamais des enfants ni des animaux sans surveillance à l'intérieur du véhicule. Conservez la clé hors de portée des enfants.

### Informations figurant dans la notice d'utilisation numérique

Vous trouverez dans la notice d'utilisation numérique des informations sur les thèmes suivants :

- Déverrouillage et ouverture des portes de l'intérieur
- Verrouillage et déverrouillage centralisés de l'intérieur

- Verrouillage automatique
- Fermeture assistée
- Déverrouillage de la porte du conducteur (clé de secours)
- Verrouillage du véhicule (clé de secours)
- Ouverture et fermeture de la porte du compartiment de chargement

### Porte du compartiment de chargement

#### Consignes de sécurité importantes

##### ATTENTION

Au sortir du véhicule, toujours retirer la clé SmartKey du commutateur de démarrage. Toujours prendre la clé SmartKey avec soi et verrouiller le véhicule. Ne pas laisser d'enfants sans surveillance dans le véhicule, même s'ils sont retenus dans un siège d'enfant, ou qu'ils ont accès à un véhicule déverrouillé. L'accès non supervisé d'un enfant à un véhicule pourrait causer un accident et/ou de graves blessures personnelles. Ils pourraient:

- se blesser en manipulant des pièces du véhicule
- être sérieusement ou fatalement blessés par la chaleur ou le froid extrême
- se blesser ou être victime d'un accident avec un équipement du véhicule qui pourrait être encore actif, même après que la clé SmartKey a été retirée du commutateur de démarrage, tel que le réglage des sièges, du volant de direction ou la fonction mémoire.

Si des enfants ouvrent une porte, ils pourraient causer de sévères, voire fatales blessures à d'autres personnes; s'ils sortent du véhicule, ils peuvent être blessés eux-mêmes ou être sérieusement voire fatalement blessés par la circulation sur la route.

Ne pas exposer le siège d'enfant à la lumière solaire directe. Les pièces métalliques du siège d'enfant, par exemple, pourraient devenir très chaudes et l'enfant risquerait de se brûler.

##### ATTENTION

Ne pas transporter d'objets lourds ou durs dans l'habitacle ou l'espace de chargement, à moins qu'ils ne soient solidement retenus en place.

Les objets non solidement retenues ou mal positionnées augmentent le risque de blessures à l'enfant en cas de

- freinage dur
- changement soudain de direction
- accident

##### ATTENTION

Les moteurs thermiques dégagent des gaz d'échappement toxiques, tels que du monoxyde de carbone. Si la porte du compartiment de chargement est ouverte alors que le moteur tourne, en particulier pendant la marche, des gaz d'échappement peuvent pénétrer dans l'habitacle. Il y a risque d'intoxication.

Arrêtez toujours le moteur avant d'ouvrir la porte du compartiment de chargement. Ne roulez jamais avec la porte du compartiment de chargement ouverte.

 Lors de l'ouverture, la porte du compartiment de chargement pivote sur le côté. Veillez par conséquent à lui réserver un espace de manœuvre suffisant.

 Ne posez pas la clé dans le compartiment de chargement. Vous risqueriez de vous retrouver enfermé dehors.

#### Ouverture

Vous ne pouvez ouvrir la porte du compartiment de chargement qu'après l'avoir déverrouillée.

► Appuyez sur la touche  de la clé.

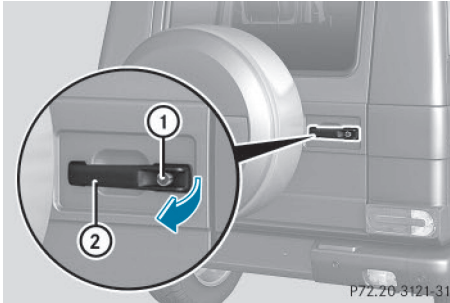

- ▶ Appuyez sur le bouton de déverrouillage ① et tirez la poignée de porte ②.
- ▶ Ouvrez la porte du compartiment de chargement.

### Fermeture

- ▶ Appuyez de l'extérieur sur la porte du compartiment de chargement pour la fermer.
- ▶ Si nécessaire, verrouillez le véhicule avec la touche  de la clé.

## Vitres latérales

### Consignes de sécurité importantes

#### ATTENTION

Vous risquez d'être coincé dans la zone de fermeture d'une vitre latérale lors de la fermeture. Il y a risque de blessure.

Veillez à ne pas vous trouver dans la zone de fermeture lors de la fermeture. Si quelqu'un est coincé, relâchez immédiatement la touche ou appuyez sur la touche pour rouvrir la vitre latérale.

#### ATTENTION

Lors de l'ouverture d'une vitre latérale, celle-ci pourrait vous entraîner dans son mouvement et vous pourriez être coincé entre la vitre et l'encadrement. Il y a risque de blessure.

Lors de l'ouverture, assurez-vous que personne ne touche la vitre. Si quelqu'un est

coincé, relâchez immédiatement la touche ou tirez-la pour refermer la vitre latérale.

### Informations figurant dans la notice d'utilisation numérique

Vous trouverez dans la notice d'utilisation numérique des informations sur les thèmes suivants :

- Ouverture et fermeture des vitres latérales
- Ouverture et fermeture de toutes les vitres latérales

### Problèmes relatifs aux vitres latérales

#### ATTENTION

Vous pouvez être gravement, voire mortellement blessé lors de la fermeture forcée ou sans protection anticoincement d'une vitre latérale. Veillez à ce que personne ne soit coincé lors de la fermeture d'une vitre latérale.

**Problème: il est impossible de fermer une vitre latérale car des objets sont coincés entre la vitre et l'encadrement de la porte.**

- ▶ Enlevez les objets.
- ▶ Fermez la vitre latérale.

**Problème: il est impossible de fermer une vitre latérale et la cause du blocage n'est pas visible.**

Si une vitre latérale se bloque lors de sa fermeture et se rouvre légèrement :

- ▶ Immédiatement après le blocage, tirez de nouveau la touche correspondante jusqu'à ce que la vitre latérale soit fermée.

Si la vitre latérale se bloque une nouvelle fois lors de sa fermeture et se rouvre légèrement :

- ▶ Immédiatement après le blocage, tirez de nouveau la touche correspondante jusqu'à ce que la vitre latérale soit fermée.

**i** Si une vitre latérale ne peut toujours pas être ouverte ou fermée en raison d'un défaut, adressez-vous à un atelier qualifié.

### Toit ouvrant

#### Consignes de sécurité importantes

**!** Ouvrez le toit ouvrant uniquement lorsqu'il est débarrassé de la neige ou de la glace. Sinon, cela pourrait entraîner des dysfonctionnements.

Ne laissez pas d'objets aux arêtes vives dépasser de l'ouverture du toit ouvrant. Vous risquez d'endommager les baguettes d'étanchéité.

**!** Si, en raison d'un défaut, le toit ouvrant ne peut toujours pas être ouvert ou fermé complètement, adressez-vous à un atelier qualifié.

**!** Le temps peut changer brusquement. Il peut se mettre à pleuvoir ou à neiger. Assurez-vous que le toit ouvrant est fermé lorsque vous quittez le véhicule. Si de l'eau pénètre dans l'habitacle, l'électronique du véhicule risque d'être endommagée.

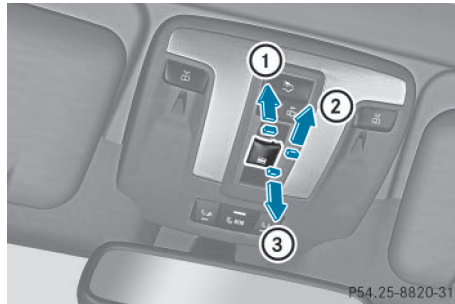

**i** Lorsque le toit ouvrant est ouvert, des bruits de résonance peuvent s'ajouter aux bruits aérodynamiques. Ces bruits sont dus à de faibles variations de pression dans l'habitacle. Pour réduire ou éliminer ces bruits, modifiez la position du toit ouvrant ou ouvrez légèrement une des vitres latérales.

### Ouverture et fermeture du toit ouvrant



Unité de commande au plafonnier

- ① Soulèvement
- ② Ouverture
- ③ Fermeture/abaissement

- ▶ Tournez la clé en position **1** ou **2** (▷ page 110) dans le contacteur d'allumage.
- ▶ Poussez ou tirez la touche  dans la direction correspondante.
- ▶ **Ouverture automatique** : appuyez sur la touche  au-delà du point de résistance dans le sens de la flèche ②. Le toit ouvrant s'ouvre complètement.
- ▶ **Interruption du mouvement automatique** : poussez ou tirez de nouveau la touche .
- i** Les mouvements automatiques « ouverture » et « soulèvement » sont disponibles uniquement lorsque le toit ouvrant est fermé.

### Commande manuelle du toit ouvrant

Le servomoteur se trouve dans le compartiment de chargement, derrière la garniture de paroi arrière.

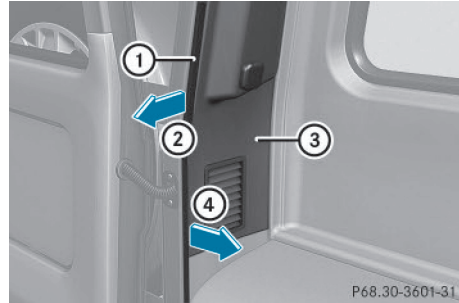
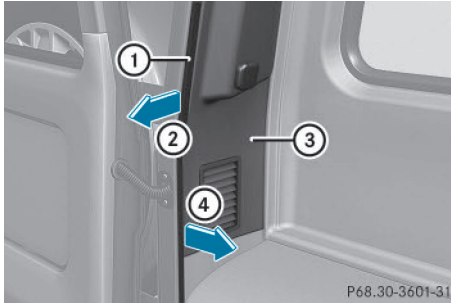

- ▶ Ouvrez la porte du compartiment de chargement.
- ▶ Retirez le protège-arête ① du montant de la porte (flèche ②).
- ▶ Détachez la garniture de paroi arrière ③ (flèche ④) de manière à pouvoir accéder aux raccords électriques.
- ▶ Débranchez les raccords électriques.
- ▶ Retirez complètement la garniture de paroi arrière ③.

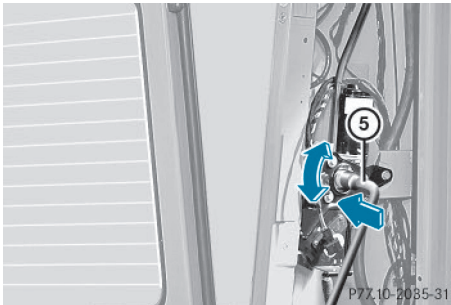
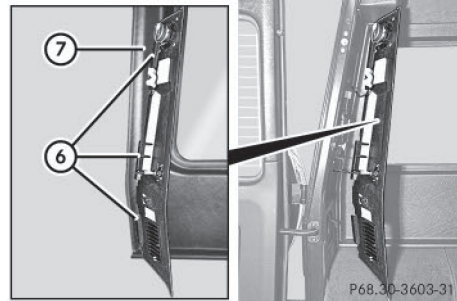

- ▶ Rebranchez les raccords électriques.
- ▶ Remettez la garniture de paroi arrière ③ en place. Pour ce faire, accrochez les languettes ⑥ de la garniture de paroi arrière ③ à la paroi latérale ⑦ du véhicule.
- ▶ Remettez le protège-arête ① en place.
- ▶ Fermez la porte du compartiment de chargement.

- ▶ Prenez la clé démonte-roue ⑤ dans la trousse de l'outillage de bord (▷ page 238).
- ▶ Emboîtez la clé démonte-roue ⑤ dans l'écrou hexagonal du servomoteur.
- ▶ **Ouverture :** tournez la clé démonte-roue ⑤ dans le sens inverse des aiguilles d'une montre.
- ▶ **Fermeture :** tournez la clé démonte-roue ⑤ dans le sens des aiguilles d'une montre.





Informations utiles .....	86
Position assise correcte du conducteur .....	86
Sièges .....	86
Volant .....	91
Rétroviseurs .....	91
Fonctions Mémoires .....	91

### Informations utiles

- i** Cette notice d'utilisation décrit tous les modèles ainsi que l'ensemble des équipements de série et optionnels qui étaient disponibles pour votre véhicule au moment de la clôture de la rédaction de cette notice d'utilisation. Des divergences sont possibles selon les pays. Notez que votre véhicule n'est pas obligatoirement équipé de toutes les fonctions décrites. Cela vaut également pour les fonctions et systèmes importants pour la sécurité.
- i** Lisez les informations sur les ateliers qualifiés (▷ page 31).

### Position assise correcte du conducteur



Lors du réglage du siège du conducteur, respectez les consignes de sécurité relatives aux thèmes suivants :

- Sièges (▷ page 86)
- Volant (▷ page 91)
- Ceintures de sécurité (▷ page 46)

Vous trouverez dans la notice d'utilisation numérique des informations sur les thèmes suivants :

- Réglage du siège et du volant
- Bouclage des ceintures de sécurité

### Sièges

#### Consignes de sécurité importantes

##### ⚠ ATTENTION

Si des enfants règlent les sièges, ils risquent de se coincer, notamment s'ils sont sans surveillance. Il y a risque de blessure.

Lorsque vous quittez le véhicule, prenez toujours la clé avec vous et verrouillez le véhicule. Ne laissez jamais des enfants sans surveillance à l'intérieur du véhicule.

Vous pouvez régler les sièges lorsque la clé ne se trouve pas dans le contacteur d'allumage.

##### ⚠ ATTENTION

Lorsque vous réglez un siège, vous ou un occupant du véhicule risquez de vous coincer, par exemple au niveau de la glissière du siège. Il y a risque de blessure.

Lorsque vous réglez un siège, assurez-vous que personne ne se trouve dans l'espace de manœuvre du siège et ne se coince une partie du corps.

Respectez les consignes de sécurité relatives aux « Airbags » (▷ page 52) et au « Transport des enfants » (▷ page 58).

##### ⚠ ATTENTION

Pendant la marche, vous risquez de perdre le contrôle du véhicule si vous

- réglez le siège du conducteur, les appuie-tête, le volant ou le rétroviseur
- bouclez votre ceinture de sécurité

Il y a risque d'accident.

Réglez le siège du conducteur, les appuie-tête, le volant ou le rétroviseur et bouclez

vosre ceinture de sécurité avant de démarrez le moteur.

### ATTENTION

Si les appuie-tête ne sont pas posés et réglés correctement, ils ne sont pas en mesure d'apporter la protection prévue. Il y a un risque de blessure accru au niveau de la tête et de la nuque, par exemple en cas d'accident ou de freinage brutal !

Roulez toujours avec les appuie-tête posés. Avant de prendre la route, veillez pour chaque occupant du véhicule à ce que la tête soit soutenue à hauteur des yeux et repose au centre de l'appuie-tête.

Lors du réglage des appuie-tête, veillez à ne pas intervertir les appuie-tête des sièges avant et arrière. Sinon, vous ne pouvez pas régler correctement la hauteur et l'inclinaison des appuie-tête.

Régalez l'appuie-tête de manière à ce qu'il soit le plus près possible de l'arrière de votre crâne.

### ATTENTION

Pendant la marche, vous risquez de perdre le contrôle du véhicule si vous

- réglez le siège du conducteur, les appuie-tête, le volant ou le rétroviseur
- bouclez votre ceinture de sécurité

Il y a risque d'accident.

Régalez le siège du conducteur, les appuie-tête, le volant ou le rétroviseur et bouclez votre ceinture de sécurité avant de démarrez le moteur.

### ATTENTION

Selon les statistiques d'accidents, les enfants sont plus en sécurité lorsque bien retenus sur les sièges arrière, plutôt que sur le siège passager avant. Par conséquent, nous recommandons fortement d'asseoir les enfants sur le siège arrière, dans la mesure du possible. Peu importe la position assise, les enfants de 12 ans et moins devraient être assis et bien

retenus par un siège d'enfant approprié, ou un siège d'appoint recommandé pour la taille et le poids de l'enfant. Pour plus d'information, voir la section « Enfants dans le véhicule ».

Le risque pour l'enfant de subir des blessures graves ou mortelles est considérablement plus élevé lorsque le siège d'enfant n'est pas correctement installé dans le véhicule et /ou que l'enfant n'est pas correctement retenu dans le siège d'enfant.

**!** Pour éviter d'endommager les sièges et le chauffage des sièges, tenez compte des remarques suivantes :

- Veillez à ne pas renverser de liquides sur les sièges. Si quelque chose venait néanmoins à se répandre sur les sièges, séchez-les aussi rapidement que possible.
- Si les housses sont mouillées ou humides, ne mettez pas le chauffage des sièges en marche. Ne vous servez pas non plus du chauffage des sièges pour sécher les sièges.
- Nettoyez les housses conformément aux recommandations qui figurent dans le chapitre « Entretien de l'intérieur du véhicule ».
- Ne transportez pas de charges lourdes sur les sièges. Ne posez pas non plus d'objets pointus sur les assises (couteaux, clous ou outils, par exemple). Dans la mesure du possible, utilisez les sièges uniquement pour le transport des personnes.
- En cas d'utilisation du chauffage des sièges, ne couvrez pas les sièges avec des matériaux isolants (couvertures, manteaux, sacs, housses de protection, sièges-enfants ou rehausses de siège, par exemple).

**!** Avant de remettre les sièges en position de marche, assurez-vous que le plancher sous, devant et derrière les sièges n'est pas encombré par des objets. Les sièges et/ou les objets risquent d'être endommagés.

**!** Lorsque la banquette arrière est basculée vers l'avant, vous ne pouvez pas reculer les sièges avant au maximum. Sinon, vous pourriez endommager les sièges et la banquette arrière.

**!** Lorsque vous réglez le dossier et la hauteur de l'appuie-tête, veillez à ce que le pare-soleil soit relevé. S'il est monté au maximum, l'appuie-tête peut en effet heurter le pare-soleil.

**i** Lorsqu'une porte avant est ouverte, vous pouvez encore régler les sièges pendant 30 minutes environ après avoir coupé le contact.

**i** Les appuie-tête des sièges arrière peuvent être déposés (▷ page 88).  
Pour de plus amples informations, adressez-vous à un atelier qualifié.

**i** Thèmes associés à l'augmentation du volume de chargement (basculement de la banquette arrière) (▷ page 215).

#### Informations figurant dans la notice d'utilisation numérique

Vous trouverez dans la notice d'utilisation numérique des informations sur les thèmes suivants :

- Réglage des sièges
- Réglage des appuie-tête
- Pose et dépose des appuie-tête arrière
- Réglage des sièges multicontours
- Réglage du soutien lombaire à 4 réglages
- Mise en marche et arrêt de la ventilation de siège

#### Réglage des appuie-tête

#### Consignes de sécurité importantes

##### **⚠ ATTENTION**

Si les appuie-tête ne sont pas posés et réglés correctement, ils ne sont pas en mesure d'ap-

porter la protection prévue. Il y a un risque de blessure accru au niveau de la tête et de la nuque, par exemple en cas d'accident ou de freinage brutal !

Roulez toujours avec les appuie-tête posés. Avant de prendre la route, veillez pour chaque occupant du véhicule à ce que la tête soit soutenue à hauteur des yeux et repose au centre de l'appuie-tête.

Lors du réglage des appuie-tête, tenez compte des remarques suivantes :

- ▶ N'intervertissez pas les appuie-tête des sièges avant et arrière.  
Sinon, vous ne pouvez pas régler correctement la hauteur et l'inclinaison des appuie-tête.
- ▶ Réglez l'appuie-tête de manière à ce qu'il soit le plus près possible de l'arrière de votre crâne.

#### Réglage de la hauteur des appuie-tête avant

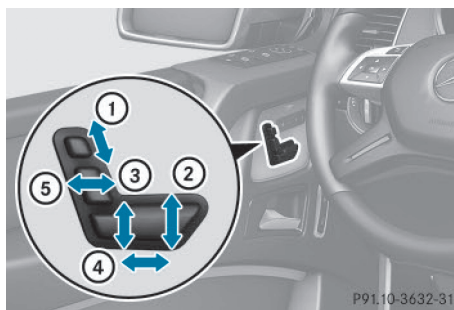

- ① Hauteur de l'appuie-tête
- ② Inclinaison d'assise
- ③ Hauteur du siège
- ④ Approche du siège
- ⑤ Inclinaison du dossier

- ▶ Actionnez la touche ① de réglage de l'appuie-tête vers le haut ou vers le bas (flèches).

## Réglage des appuie-tête confort



- ▶ **Réglage des joues latérales:** tirez ou poussez la ou les joues latérales ① jusqu'à la position souhaitée.
- ▶ **Réglage de l'inclinaison de l'appuie-tête:** tirez ou poussez l'appuie-tête (flèches ②).

## Réinitialisation des appuie-tête des sièges avant

La réinitialisation des appuie-tête est nécessaire après une interruption de la tension d'alimentation, par exemple après une décharge de la batterie ou si celle-ci a été débranchée.

- ▶ Assurez-vous que le porte-gobelets qui se trouve sur la console centrale est rabattu (▷ page 217).
- ▶ Avancez complètement le siège et enfoncez complètement l'appuie-tête.

## Appuie-tête arrière

### Consignes de sécurité importantes

#### ⚠ ATTENTION

Si les appuie-tête ne sont pas posés et réglés correctement, ils ne sont pas en mesure d'apporter la protection prévue. Il y a un risque de blessure accru au niveau de la tête et de la nuque, par exemple en cas d'accident ou de freinage brutal!

Roulez toujours avec les appuie-tête posés. Avant de prendre la route, veillez pour chaque occupant du véhicule à ce que la tête soit

soutenue à hauteur des yeux et repose au centre de l'appuie-tête.

Lors du réglage des appuie-tête, tenez compte des remarques suivantes :

- ▶ N'intervertissez pas les appuie-tête des sièges avant et arrière. Sinon, vous ne pouvez pas régler correctement la hauteur et l'inclinaison des appuie-tête.
- ▶ Réglez l'appuie-tête de manière à ce qu'il soit le plus près possible de l'arrière de votre crâne.

## Réglage en hauteur des appuie-tête arrière

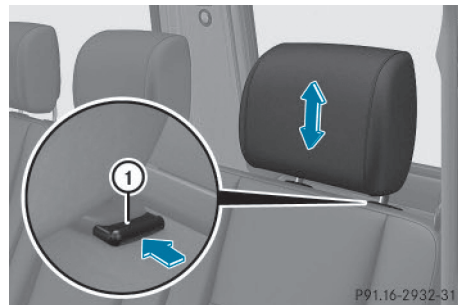

- ▶ Si l'appuie-tête est complètement abaissé, appuyez d'abord sur le bouton de déverrouillage ①.
- ▶ **Plus haut:** tirez l'appuie-tête vers le haut jusqu'à la position souhaitée.
- ▶ **Plus bas:** appuyez sur le bouton de déverrouillage ① et abaissez l'appuie-tête jusqu'à la position souhaitée.

## Dépose et pose des appuie-tête arrière

- ▶ **Dépose:** tirez l'appuie-tête vers le haut jusqu'en butée.
- ▶ Appuyez sur le bouton de déverrouillage ① et retirez l'appuie-tête des guides.
- ▶ **Pose:** introduisez l'appuie-tête dans les guides qui se trouvent dans le dossier.

**i** La partie crantée des tiges de guidage doit se trouver à gauche, vu dans le sens de la marche.

- ▶ Enfoncez l'appui-tête jusqu'à encliquetage audible.

### Mise en marche et arrêt du chauffage de siège

#### Remarques générales

##### ATTENTION

Si vous enclenchez plusieurs fois de suite le chauffage des sièges, l'assise et les coussins du dossier risquent de devenir très chauds. Dans le cas des personnes qui ont une sensibilité réduite à la chaleur ou qui ont une capacité de réaction limitée aux températures élevées, cela peut avoir des effets sur la santé, voire provoquer des lésions similaires à des brûlures. Il y a risque de blessure.

Par conséquent, n'enclenchez pas le chauffage des sièges plusieurs fois de suite.

Les voyants rouges incorporés à la touche indiquent le niveau de chauffage sélectionné.

- ▶ Assurez-vous que la clé se trouve en position **2** dans le contacteur d'allumage.
- i** Lorsque la tension de la batterie est trop basse, il se peut que le chauffage des sièges s'arrête.  
Un ou plusieurs voyants incorporés à la touche de chauffage de siège clignotent.

### Mise en marche et arrêt du chauffage des sièges avant



- ▶ **Mise en marche:** appuyez sur la touche **1** autant de fois qu'il est nécessaire pour sélectionner le niveau de chauffage souhaité.

- ▶ **Arrêt:** appuyez sur la touche **1** autant de fois qu'il est nécessaire pour que tous les voyants soient éteints.

**i** Le chauffage passe automatiquement du niveau **3** au niveau **2** au bout de 8 minutes environ.

Le chauffage passe automatiquement du niveau **2** au niveau **1** au bout de 10 minutes environ.

Sur le niveau **1**, le chauffage s'arrête automatiquement au bout de 35 minutes environ.

### Mise en marche et arrêt du chauffage des sièges arrière

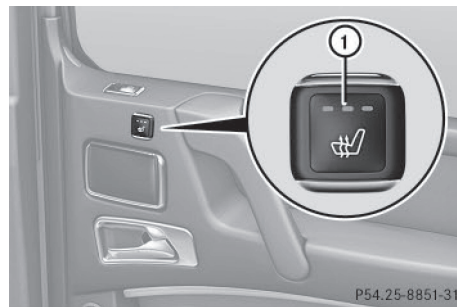

- ▶ **Mise en marche:** appuyez sur la touche **1** autant de fois qu'il est nécessaire pour

sélectionner le niveau de chauffage souhaité.

- **Arrêt** : appuyez sur la touche ① autant de fois qu'il est nécessaire pour que tous les voyants soient éteints.

**i** Le chauffage passe automatiquement du niveau **3** au niveau **2** au bout de 8 minutes environ.

Le chauffage passe automatiquement du niveau **2** au niveau **1** au bout de 10 minutes environ.

Sur le niveau **1**, le chauffage s'arrête automatiquement au bout de 35 minutes environ.

### Problèmes relatifs au chauffage de siège

Vous trouverez de plus amples informations dans la notice d'utilisation numérique.

#### Volant

##### Consignes de sécurité importantes

##### ATTENTION

Pendant la marche, vous risquez de perdre le contrôle du véhicule si vous

- réglez le siège du conducteur, les appuie-tête, le volant ou le rétroviseur
- bouclez votre ceinture de sécurité

Il y a risque d'accident.

Réglez le siège du conducteur, les appuie-tête, le volant ou le rétroviseur et bouclez votre ceinture de sécurité avant de démarrez le moteur.

##### ATTENTION

Si des enfants règlent le volant, ils risquent de se coincer. Il y a risque de blessure.

Lorsque vous quittez le véhicule, prenez toujours la clé avec vous et verrouillez le véhicule. Ne laissez jamais des enfants sans surveillance à l'intérieur du véhicule.

Le réglage électrique du volant est possible lorsque la clé ne se trouve pas dans le contacteur d'allumage.

##### Informations figurant dans la notice d'utilisation numérique

Vous trouverez dans la notice d'utilisation numérique des informations sur les thèmes suivants :

- Réglage du volant
- Chauffage du volant
- Aide à la montée et à la descente

#### Rétroviseurs

Vous trouverez dans la notice d'utilisation numérique des informations sur les thèmes suivants :

- Rétroviseur intérieur
- Rétroviseurs extérieurs
- Rétroviseurs à commutation jour/nuit automatique
- Position « marche arrière » du rétroviseur extérieur côté passager

#### Fonctions Mémoires

Vous trouverez dans la notice d'utilisation numérique des informations sur les thèmes suivants :

- Mémorisation des réglages
- Rappel des réglages mémorisés





Informations utiles .....	94
Eclairage extérieur .....	94
Eclairage intérieur .....	97
Remplacement des ampoules .....	97
Essuie-glaces .....	100

### Informations utiles

- i** Cette notice d'utilisation décrit tous les modèles ainsi que l'ensemble des équipements de série et optionnels qui étaient disponibles pour votre véhicule au moment de la clôture de la rédaction de cette notice d'utilisation. Des divergences sont possibles selon les pays. Notez que votre véhicule n'est pas obligatoirement équipé de toutes les fonctions décrites. Cela vaut également pour les fonctions et systèmes importants pour la sécurité.
- i** Lisez les informations sur les ateliers qualifiés (▷ page 31).

### Eclairage extérieur

#### Consignes de sécurité importantes

Pour des raisons de sécurité, Mercedes-Benz vous recommande de rouler également avec l'éclairage allumé pendant la journée. Sur les véhicules destinés à certains pays, la commande de l'éclairage extérieur du véhicule peut différer en fonction de dispositions légales diverses ou pour des raisons de convenance.

#### Voyages à l'étranger

#### Réglage des feux de croisement sur la position symétrique

Vous devez passer à des feux de croisement symétriques dans les pays où le côté de circulation diffère de celui du pays d'immatriculation. Grâce à cette mesure, les usagers circulant en sens inverse ne seront pas éblouis. Lorsque les feux sont réglés en position symétrique, le bord de la voie n'est plus éclairé si loin et si haut.

Faites régler les projecteurs avant de franchir la frontière d'un de ces pays, le plus près possible de la frontière, par un atelier qualifié.

#### Réglage des feux de croisement sur la position asymétrique à votre retour

Une fois entré dans le pays, faites régler les projecteurs sur la position asymétrique par un atelier qualifié, et ce, le plus près possible de la frontière.



#### Informations figurant dans la notice d'utilisation numérique

Vous trouverez dans la notice d'utilisation numérique des informations sur les thèmes suivants :

- Feux de détresse
- Lave-phares
- Désembuage des projecteurs à l'intérieur

#### Commutateur d'éclairage

#### Utilisation

- !** Eteignez les feux de position ou les feux de croisement lorsque vous quittez le véhicule. Vous éviterez ainsi que la batterie ne se décharge.
- !** Si la batterie se décharge fortement, les feux de position et les feux de stationnement s'éteignent automatiquement afin d'assurer le prochain démarrage du moteur. Immobilisez toujours le véhicule dans un lieu sûr et suffisamment éclairé, conformément aux dispositions légales. Evitez d'utiliser les feux de position  pendant plusieurs heures. Si possible, allumez les feux de stationnement droits  ou gauches .

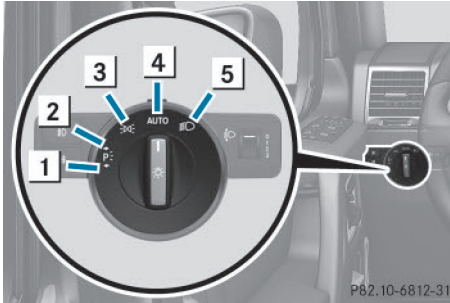

- 1 Feux de stationnement gauches
- 2 Feux de stationnement droits
- 3 Feux de position, feux d'encombrement, éclairage de la plaque d'immatriculation et éclairage des instruments
- 4 Eclairage extérieur automatique / éclairage de jour
- 5 Feux de croisement/feux de route

Si vous entendez un signal d'alerte lorsque vous quittez le véhicule, cela peut signifier que l'éclairage est allumé.

- ▶ Tournez le commutateur d'éclairage sur .

Vous pouvez allumer et éteindre les clignotants ainsi que les feux de route et faire un appel de phares à l'aide du commodo (▷ page 96).

L'éclairage extérieur (à l'exception des feux de position/feux de stationnement) s'éteint automatiquement lorsque

- vous retirez la clé du contacteur d'allumage
- vous ouvrez la porte du conducteur alors que la clé se trouve en position 0 dans le contacteur d'allumage

## Feux de croisement

- ▶ **Allumage des feux de croisement :** tournez la clé en position 2 dans le contacteur d'allumage ou démarrez le moteur.
- ▶ Tournez le commutateur d'éclairage sur .  
Le voyant qui se trouve sur le combiné d'instruments s'allume.

## Projecteurs antibrouillards (à l'exception des véhicules AMG)

### ⚠ ATTENTION

Lorsque le commutateur d'éclairage se trouve sur , les feux de croisement ne s'allument pas automatiquement en cas de brouillard, de chutes de neige ou d'intempéries pouvant gêner la visibilité (embruns, par exemple). Il y a risque d'accident.





Tournez le commutateur d'éclairage sur .

L'éclairage extérieur automatique est une fonction conçue uniquement pour vous aider. Vous êtes responsable de l'éclairage de votre véhicule.

- ▶ **Allumage des projecteurs antibrouillards :** tournez la clé en position 2 dans le contacteur d'allumage ou démarrez le moteur.
- ▶ Tournez le commutateur d'éclairage sur , ou .
- ▶ Appuyez sur la touche .  
Le voyant vert qui se trouve sur le combiné d'instruments s'allume.
- ▶ **Extinction des projecteurs antibrouillards :** appuyez sur la touche .  
Le voyant vert qui se trouve sur le combiné d'instruments s'éteint.

Seuls les véhicules équipés de projecteurs antibrouillards sont dotés de la fonction Eclairage antibrouillard.

### Feu antibrouillard arrière



- ▶ **Allumage du feu antibrouillard arrière :** tournez la clé en position **2** dans le contacteur d'allumage ou démarrez le moteur.
- ▶ Tournez le commutateur d'éclairage sur  ou sur **AUTO**.
- ▶ Appuyez sur la touche . Le voyant orange  qui se trouve sur le combiné d'instruments s'allume.
- ▶ **Extinction du feu antibrouillard arrière :** appuyez sur la touche . Le voyant orange  qui se trouve sur le combiné d'instruments s'éteint.

### Feux de position

- ▶ **Allumage :** tournez le commutateur d'éclairage sur .

### Feux de stationnement

Lorsque vous allumez les feux de stationnement, l'éclairage du véhicule s'allume du côté correspondant.

- ▶ **Allumage des feux de stationnement :** aucune clé n'est introduite dans le contacteur d'allumage ou la clé se trouve en position **0** (▷ page 110).
- ▶ Tournez le commutateur d'éclairage sur  (côté gauche du véhicule) ou sur  (côté droit du véhicule).

### Commodo

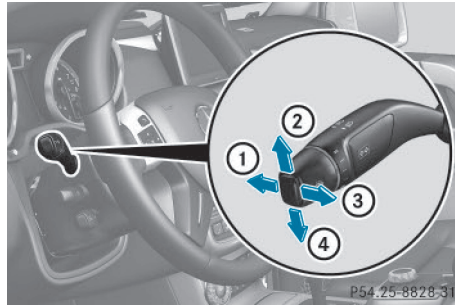

- ① Feux de route
- ② Clignotants droits
- ③ Appel de phares
- ④ Clignotants gauches

Vous trouverez dans la notice d'utilisation numérique des informations sur les thèmes suivants :

- Clignotants
- Feux de route
- Appel de phares

### Eclairage d'intersection

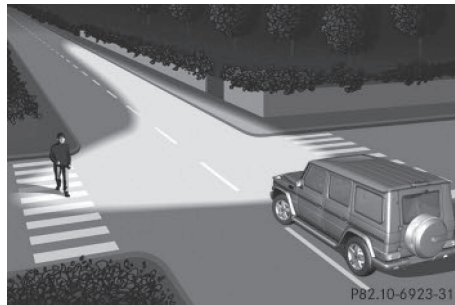

L'éclairage d'intersection augmente considérablement l'angle d'éclairage de la portion de route dans laquelle le véhicule s'engage et permet ainsi de mieux repérer les virages serrés, par exemple. L'éclairage d'intersection peut uniquement être activé lorsque les feux de croisement sont allumés et les projecteurs antibrouillards éteints.

**Actif:** si vous allumez les clignotants ou tournez le volant alors que vous roulez à moins de 25 mph (40 km/h).

**Inactif:** dès que vous roulez à plus de 25 mph (40 km/h), que vous éteignez les clignotants ou que vous ramenez les roues en ligne droite.

L'éclairage d'intersection peut encore rester allumé pendant 3 minutes au maximum, mais s'éteint ensuite automatiquement.

### Eclairage intérieur

Vous trouverez une vue d'ensemble de l'éclairage intérieur et de l'unité de commande au plafonnier dans la section « Du premier coup d'œil ».

Vous trouverez dans la notice d'utilisation numérique des informations sur les thèmes suivants :

- Commande automatique de l'éclairage intérieur
- Commande manuelle de l'éclairage intérieur
- Eclairage d'accès dans les portes avant

### Remplacement des ampoules

#### Consignes de sécurité importantes

##### DANGER

Les ampoules au xénon sont alimentées par une tension très élevée. Si vous touchez les contacts électriques des ampoules au xénon lorsque vous enlevez le couvercle des feux, vous pouvez recevoir une décharge électrique. Il y a danger de mort.

Ne touchez jamais les composants ou les contacts électriques des ampoules au xénon. Confiez toujours les interventions sur les ampoules au xénon à un atelier qualifié.

##### ATTENTION

Les ampoules, feux et fiches peuvent devenir brûlants pendant leur utilisation. Lorsque vous remplacez une ampoule, vous risquez de vous brûler au contact de ces composants. Il y a risque de blessure.

Laissez ces composants refroidir avant de remplacer une ampoule.

N'utilisez pas d'ampoules tombées à terre ou dont le verre est rayé.

L'ampoule risque d'éclater lorsque

- vous la touchez
- elle est très chaude
- vous la laissez tomber
- vous la rayez ou la fêlez

Ne montez les ampoules que dans des feux hermétiques adaptés. Utilisez uniquement des ampoules de rechange de même type et de la tension requise.

Les taches sur le verre des ampoules diminuent leur durée de vie. Ne saisissez pas l'ampoule à mains nues. Si nécessaire, nettoyez l'ampoule avec de l'alcool lorsqu'elle est froide et essuyez-la avec un chiffon non pelucheux.

Protégez les ampoules de l'humidité lorsqu'elles sont allumées. Ne mettez pas les ampoules en contact avec un liquide.

#### Ampoules au xénon

Vous pouvez reconnaître que votre véhicule est équipé d'ampoules au xénon au détail suivant : lors du démarrage du moteur, le faisceau lumineux des ampoules au xénon se déplace du haut vers le bas, puis à nouveau vers le haut. Pour cela, l'éclairage doit être allumé avant le démarrage du moteur.

L'éclairage et la signalisation jouent un rôle essentiel dans la sécurité du véhicule. Veillez par conséquent à ce que toutes les ampoules soient toujours en bon état. Faites contrôler régulièrement le réglage des projecteurs.

#### LED

Outre les ampoules au xénon, vous ne pouvez pas remplacer les LED vous-même. Confiez le remplacement des LED à un atelier qualifié.

L'éclairage et la signalisation jouent un rôle essentiel dans la sécurité du véhicule. Veillez par conséquent à ce que toutes les ampoules soient toujours en bon état. Faites contrôler régulièrement le réglage des projecteurs.

### Remarques sur le remplacement des ampoules

Confiez le remplacement des ampoules des feux suivants à un atelier qualifié :

- Clignotants additionnels dans les rétroviseurs extérieurs
- 3e feu stop
- Feux de route/feux de croisement (ampoules au xénon)
- Eclairage de jour
- Feux de position/feux de stationnement
- Eclairage de la plaque d'immatriculation

**i** Certains segments des diodes électroluminescentes de l'éclairage de la plaque d'immatriculation peuvent être défectueux sans qu'un message n'apparaisse sur le visuel multifonction. Contrôlez régulièrement l'éclairage de la plaque d'immatriculation. Si nécessaire, adressez-vous à un atelier qualifié.

Vous pouvez remplacer les ampoules des feux suivants :

- Projecteurs antibrouillards/éclairage d'intersection avec fonction antibrouillard
- Clignotants (avant)
- Feux stop/feux arrière
- Clignotants (arrière)
- Feux arrière/feux de stationnement
- Feux de recul
- Feu antibrouillard arrière
- Feux de position latéraux

### Autres ampoules

Les ampoules au xénon ne sont pas les seules ampoules que vous ne pouvez pas remplacer vous-même. Ne remplacez que les ampoules

indiquées (▷ page 98). Faites remplacer les ampoules que vous ne pouvez pas remplacer vous-même par un atelier qualifié.

Si vous avez besoin d'aide pour le remplacement des ampoules, adressez-vous à un atelier qualifié.

Ne saisissez pas les ampoules neuves à mains nues. La moindre impureté peut brûler et s'incruster et réduire la durée de vie de l'ampoule. Utilisez un chiffon propre et non pelucheux ou saisissez l'ampoule par le culot uniquement.

Utilisez uniquement des ampoules de type approprié.

Si l'ampoule neuve ne s'allume pas non plus, rendez-vous dans un atelier qualifié.

L'éclairage et la signalisation jouent un rôle essentiel dans la sécurité du véhicule. Veillez par conséquent à ce que toutes les ampoules soient toujours en bon état. Faites contrôler régulièrement le réglage des projecteurs.

### Vue d'ensemble du remplacement des ampoules - types d'ampoules

#### Ampoules avant

Vous pouvez remplacer les ampoules des feux suivants. Vous trouverez les indications relatives aux types d'ampoules dans la légende.



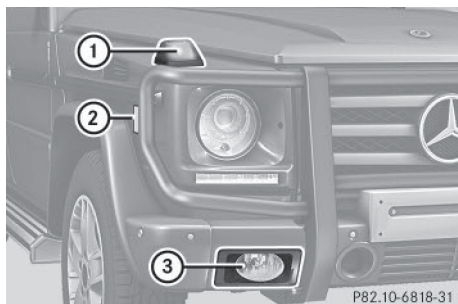

- ① Clignotant : 1156 NA
- ② Feu de position latéral : T 4 W
- ③ Eclairage d'intersection avec fonction antibrouillard : H11 55 W (à l'exception des véhicules AMG)

### Ampoules arrière

Vous pouvez remplacer les ampoules des feux suivants. Vous trouverez les indications relatives aux types d'ampoules dans la légende.

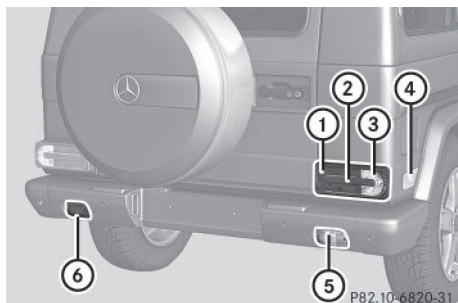

- ① Feu arrière/feu de stationnement : W 5 W
- ② Feu stop/feu arrière : P 21/5 W
- ③ Clignotant : PY 21 W
- ④ Feu de position latéral : T 4 W
- ⑤ Feu de recul : P 21 W
- ⑥ Feu antibrouillard arrière : P 21 W

### Remplacement des ampoules avant

#### Feux de position latéraux

⚠ Ne serrez pas les vis trop fort. Sinon, vous risquez d'endommager le diffuseur.

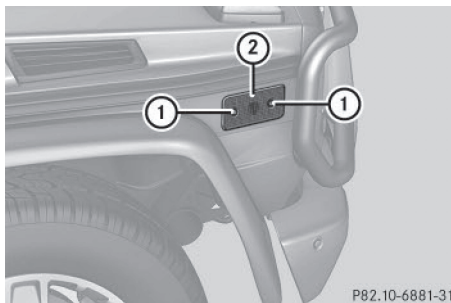

Feu de position latéral avant (exemple)

Le remplacement des ampoules est identique pour les feux de position latéraux avant et arrière.

- ▶ Eteignez le système d'éclairage.
- ▶ Dévissez les vis ①.
- ▶ Déposez le boîtier ②.

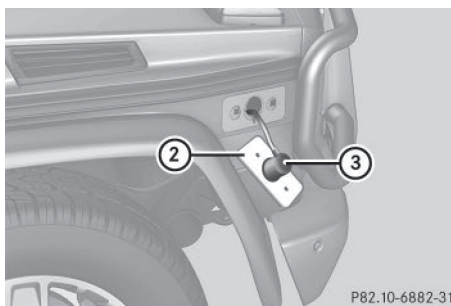

- ▶ Enlevez le capuchon antipoussière ③.
- ▶ Poussez le dispositif de verrouillage sur le côté et retirez la douille avec l'ampoule du boîtier ②.

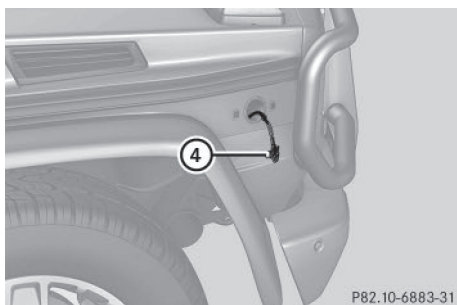

P82.10-6883-31

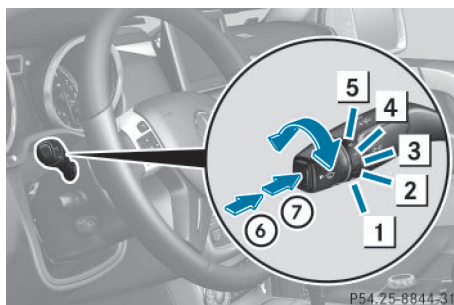

P54.25-8844-31

- ▶ Appuyez légèrement sur l'ampoule ④, puis tournez-la dans le sens inverse des aiguilles d'une montre pour la retirer.
- ▶ Mettez l'ampoule neuve en place et tournez-la dans le sens des aiguilles d'une montre jusqu'à ce qu'elle s'enclenche.
- ▶ Introduisez la douille dans le boîtier ②.
- ▶ Mettez le capuchon antipoussière ③ en place.
- ▶ Mettez le boîtier ② en place.
- ▶ Revissez les vis ①.

## Essuie-glaces

### Mise en marche et arrêt des essuie-glaces

Les vitres ne sont plus nettoyées correctement lorsque les balais d'essuie-glace sont usés. Dès lors, vous n'êtes plus en mesure d'évaluer les conditions de circulation et pouvez provoquer un accident.

### Commodo

- |   |      |   |
|---|------|---|
| ① | 0    | Arrêt   |
| ② | ...  | Balayage intermittent lent (faible sensibilité du capteur de pluie)   |
| ③ | .... | Balayage intermittent rapide (sensibilité élevée du capteur de pluie) |
| ④ | —    | Balayage continu lent   |
| ⑤ | ≡    | Balayage continu rapide   |
| ⑥ |      | Balayage unique   |
| ⑦ |      | Balayage avec amenée d'eau  |

- ▶ Mettez le contact.



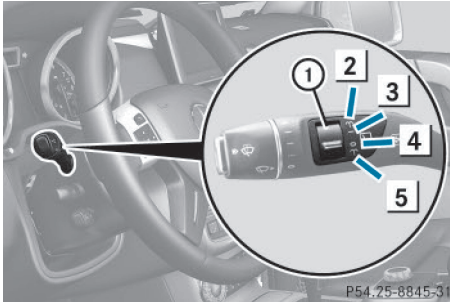

- ▶ Tournez le commodo sur la position correspondante.

Sur [...] ou [...], la fréquence des cycles de balayage s'adapte automatiquement à l'importance des précipitations. Sur [...], le capteur de pluie est plus sensible que sur position [...], d'où une fréquence de balayage plus élevée.

### Mise en marche et arrêt de l'essuie-glace arrière



Commodo

- ①  Contacteur
- ②  Balayage avec amenée d'eau
- ③  Mise en marche du balayage intermittent
- ④  Arrêt du balayage intermittent
- ⑤  Balayage avec amenée d'eau

- ▶ Tournez la clé en position **1** ou **2** dans le contacteur d'allumage.
- ▶ Tournez le commutateur ① intégré au commodo sur la position correspondante. Un symbole apparaît sur le combiné d'instruments lorsque l'essuie-glace arrière est en marche.
- ❗ L'essuie-glace arrière se met automatiquement en marche si vous mettez le levier sélecteur sur **R** alors que l'essuie-glace avant est en marche.

### Remplacement des balais d'essuie-glace

#### Consignes de sécurité importantes

#### ATTENTION

Si les essuie-glaces se mettent en marche lors du remplacement des balais d'essuie-glace, vous risquez d'être coincé par le bras d'essuie-glace. Il y a risque de blessure.

Veillez à toujours arrêter les essuie-glaces et couper le contact avant de remplacer les balais d'essuie-glace.

### Dépose du balai d'essuie-glace

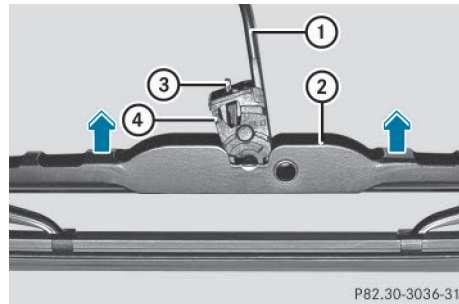

- ▶ Retirez la clé du contacteur d'allumage.
- ▶ Ecartez le bras d'essuie-glace ① de la vitre jusqu'à encliquetage.
- ▶ Mettez le balai ② en travers.
- ▶ Appuyez sur le ressort de sécurité ③.
- ▶ Déposez le balai ② avec l'articulation ④ du bras d'essuie-glace ①.

### Pose du balai d'essuie-glace

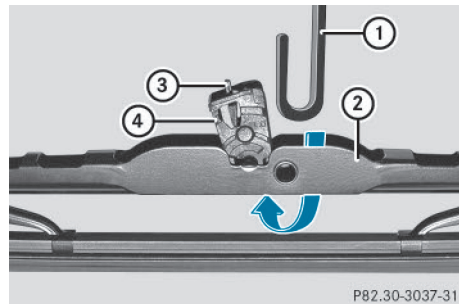

- ① Bras d'essuie-glace
- ② Balai d'essuie-glace
- ③ Ressort de sécurité
- ④ Articulation
- ▶ Glissez le bras d'essuie-glace ① dans le balai neuf ② avec l'articulation ④.
- ▶ Verrouillez le ressort de sécurité ③ dans l'extrémité du bras d'essuie-glace.
- ▶ Vérifiez que le balai ② est bien fixé.
- ▶ Rabattez le bras d'essuie-glace ① sur la vitre.

**Problèmes relatifs aux essuie-glaces**

Vous trouverez de plus amples informations dans la notice d'utilisation numérique.

Informations utiles .....	104
Vue d'ensemble des systèmes de climatisation .....	104
Commande des systèmes de climatisation .....	106

### Informations utiles

- i** Cette notice d'utilisation décrit tous les modèles ainsi que l'ensemble des équipements de série et optionnels qui étaient disponibles pour votre véhicule au moment de la clôture de la rédaction de cette notice d'utilisation. Des divergences sont possibles selon les pays. Notez que votre véhicule n'est pas obligatoirement équipé de toutes les fonctions décrites. Cela vaut également pour les fonctions et systèmes importants pour la sécurité.
- i** Lisez les informations sur les ateliers qualifiés (▷ page 31).

### Vue d'ensemble des systèmes de climatisation

#### Consignes de sécurité importantes

Veillez respecter les réglages recommandés qui sont décrits dans les pages suivantes. Sinon, les vitres risquent de se couvrir de buée. Dès lors, vous n'êtes plus en mesure d'évaluer les conditions de circulation et pouvez provoquer un accident.

Le climatiseur automatique THERMATIC régule la température ainsi que l'humidité de l'air dans l'habitacle et filtre l'air.

Le climatiseur automatique THERMATIC est opérationnel uniquement lorsque le moteur tourne. Il fonctionne de manière optimale uniquement si les vitres latérales et le toit ouvrant sont fermés.

Si le toit reste ouvert pendant une durée prolongée, la climatisation ne peut plus assurer un confort optimal. Le climatiseur automatique n'est pas en mesure de maintenir la température réglée lorsque le toit est ouvert. Vous devez régler la climatisation manuellement.

- i** Par temps chaud, ventilez le véhicule pendant un court instant, par exemple avec l'ouverture confort (▷ page 81). Cela accélère le refroidissement et la température

souhaitée dans l'habitacle sera ainsi atteinte plus rapidement.

- i** Le filtre intégré retient la plus grande partie des particules de poussière et la totalité du pollen des fleurs. L'encrassement du filtre réduit la quantité d'air pouvant ventiler l'habitacle. Tenez compte de l'intervalle de remplacement du filtre qui est spécifié dans le carnet de maintenance. Etant donné que cet intervalle dépend des conditions environnementales (forte pollution de l'air, par exemple), il peut être plus court que celui spécifié dans le carnet de maintenance.

## Unité de commande du climatiseur automatique THERMATIC 2 zones

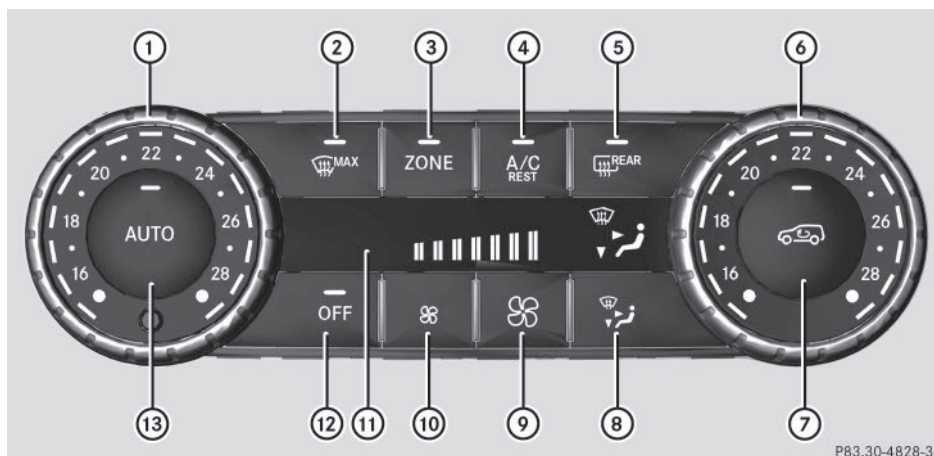

Uniquement pour le Canada

- ① Réglage de la température, côté gauche
- ② Dégivrage du pare-brise
- ③ Activation et désactivation de la fonction ZONE
- ④ Mise en marche et arrêt du refroidissement avec déshumidification de l'air
- ⑤ Mise en marche et arrêt du chauffage de la lunette arrière
- ⑥ Réglage de la température, côté droit
- ⑦ Mise en marche et arrêt du recyclage d'air
- ⑧ Réglage de la répartition d'air
- ⑨ Augmentation du débit d'air
- ⑩ Diminution du débit d'air
- ⑪ Visuel
- ⑫ Mise en marche et arrêt de la climatisation
- ⑬ Régulation automatique de la climatisation



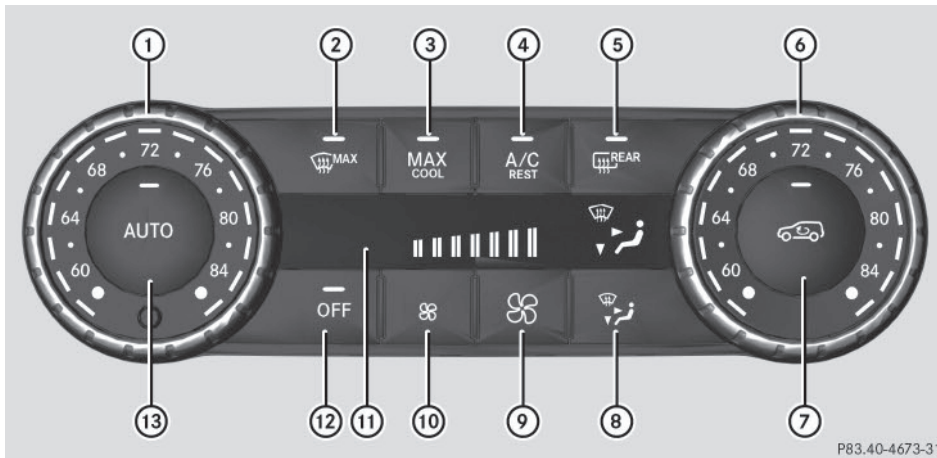

P83.40-4673-31

## Climatisation

Uniquement pour les Etats-Unis

- ① Réglage de la température, côté gauche
- ② Dégivrage du pare-brise
- ③ Mise en marche et arrêt du refroidissement maximal MAX COOL
- ④ Mise en marche et arrêt du refroidissement avec déshumidification de l'air
- ⑤ Mise en marche et arrêt du chauffage de la lunette arrière
- ⑥ Réglage de la température, côté droit
- ⑦ Mise en marche et arrêt du recyclage d'air
- ⑧ Réglage de la répartition d'air
- ⑨ Augmentation du débit d'air
- ⑩ Diminution du débit d'air
- ⑪ Visuel
- ⑫ Mise en marche et arrêt de la climatisation
- ⑬ Régulation automatique de la climatisation

### Commande des systèmes de climatisation

Vous trouverez dans la notice d'utilisation numérique des informations sur les thèmes suivants :

- Mise en marche et arrêt de la climatisation
- Mise en marche et arrêt du refroidissement avec déshumidification de l'air
- Régulation automatique de la climatisation
- Réglage de la température
- Réglage de la répartition d'air
- Réglage du débit d'air
- Activation et désactivation de la fonction ZONE
- Dégivrage du pare-brise
- Refroidissement maximal MAX COOL
- Dégivrage des vitres
- Mise en marche et arrêt du chauffage de la lunette arrière
- Mise en marche et arrêt du recyclage d'air
- Mise en marche et arrêt du système d'utilisation de la chaleur résiduelle
- Réglage des buses de ventilation

Informations utiles .....	108
Consignes de rodage .....	108
Conduite .....	109
Boîte de vitesses automatique .....	112
Ravitaillement en carburant .....	114
Stationnement .....	117
Recommandations pour la conduite .....	119
Systèmes d'aide à la conduite .....	120
Systèmes d'aide à la conduite en tout-terrain .....	141
Traction d'une remorque .....	146

### Informations utiles

- i** Cette notice d'utilisation décrit tous les modèles ainsi que l'ensemble des équipements de série et optionnels qui étaient disponibles pour votre véhicule au moment de la clôture de la rédaction de cette notice d'utilisation. Des divergences sont possibles selon les pays. Notez que votre véhicule n'est pas obligatoirement équipé de toutes les fonctions décrites. Cela vaut également pour les fonctions et systèmes importants pour la sécurité.
- i** Lisez les informations sur les ateliers qualifiés (▷ page 31).

### Consignes de rodage

#### Consignes de sécurité importantes

Des garnitures et des disques de frein neufs ou de rechange ne permettent d'obtenir un effet de freinage optimal qu'après plusieurs centaines de kilomètres. Vous devez donc compenser l'effet de freinage réduit par une pression accrue sur la pédale de frein.

#### Les 1 000 premiers miles (1 500 km)

Plus vous ménagerez le moteur au début, plus vous serez satisfait de ses performances par la suite.

- Parcourez par conséquent les 1 000 premiers miles (1 500 km) en faisant varier la vitesse et le régime moteur.
- Pendant cette période, évitez de solliciter trop fortement le moteur, en roulant à pleins gaz par exemple.
- Changez de rapport à temps, au plus tard lorsque l'aiguille du compte-tours se situe entre les  $\frac{2}{3}$  et la zone rouge de l'indicateur du compte-tours.
- Ne descendez pas les rapports manuellement pour freiner le véhicule.

- N'enfoncez pas, si possible, la pédale d'accélérateur au-delà du point de résistance (kickdown).
- Utilisez les gammes de rapports **3**, **2** et **1** uniquement lorsque vous roulez à faible allure, lors d'un passage de col par exemple.

A partir de 1 000 miles (1 500 km), vous pouvez rouler progressivement à pleine vitesse et à des régimes plus élevés.

Consignes de rodage complémentaires pour les véhicules AMG :

- Au cours des 1 000 premiers miles (1 500 km), ne roulez pas à plus de 85 mph (140 km/h).
- Ne faites tourner le moteur au régime maximal de 4 500 tr/min que brièvement.
- Changez de rapport à temps.
- Évitez d'utiliser le véhicule en tout-terrain avant la vidange d'huile du différentiel à 2 000 miles (3 000 km).
- Pour les 1 000 premiers miles (1 500 premiers km), sélectionnez de préférence le programme de conduite **C**.

**i** Tenez également compte de ces consignes de rodage lorsque le moteur ou des éléments de la chaîne cinématique ont été remplacés.

**i** Respectez toujours les limitations de vitesse en vigueur.

#### Véhicules AMG avec différentiel autobloquant arrière

Effectuez une vidange d'huile au bout de 2 000 miles/3 000 km (phase de rodage) afin de préserver les différentiels. Cette vidange d'huile permet de prolonger la durée de vie des différentiels. Confiez la vidange d'huile à un atelier qualifié. Mercedes-Benz vous recommande pour cela de vous adresser à un point de service Mercedes-Benz.

**Conduite****Consignes de sécurité importantes****⚠ ATTENTION**

Les objets éventuellement posés sur le plancher côté conducteur risquent d'entraver la course des pédales ou de bloquer une pédale si celle-ci est enfoncée. Cela compromet la sécurité de fonctionnement et la sécurité routière du véhicule. Il y a risque d'accident.

Rangez tous les objets en lieu sûr dans le véhicule afin d'éviter qu'ils ne se retrouvent sur le plancher côté conducteur. Fixez toujours les tapis de sol conformément aux prescriptions afin de ne pas entraver la course des pédales. N'utilisez pas de tapis de sol non fixés et ne superposez pas plusieurs tapis.

**⚠ ATTENTION**

L'utilisation des pédales peut être compromise si vous portez des chaussures inappropriées, par exemple

- des chaussures à semelle compensée
- des chaussures à talons hauts
- des pantoufles

Il y a risque d'accident.

Lorsque vous conduisez, portez toujours des chaussures appropriées afin de pouvoir utiliser les pédales en toute sécurité.

**⚠ ATTENTION**

Si vous coupez le contact pendant la marche, certaines fonctions importantes pour la sécurité ne seront pas disponibles ou ne le seront que de manière limitée. Cela peut concerner la direction assistée et l'assistance de freinage, par exemple. Vous devez alors fournir un effort beaucoup plus important pour diriger et freiner le véhicule. Il y a risque d'accident.

Ne coupez pas le contact pendant la marche.

**⚠ ATTENTION**

Si vous roulez alors que le frein de stationnement n'est pas complètement desserré, celui-ci risque de

- surchauffer et de provoquer un incendie
- ne plus assurer sa fonction de blocage

Il y a risque d'incendie et d'accident. Desserrez complètement le frein de stationnement avant de prendre la route.

**!** Faites chauffer le moteur rapidement et sollicitez sa pleine puissance uniquement lorsqu'il a atteint sa température de service.

Mettez la boîte de vitesses automatique sur la position de marche correspondante uniquement lorsque le véhicule est à l'arrêt.

Si vous démarrez le véhicule sur une route glissante, évitez de faire patiner les roues motrices. Vous risquez sinon d'endommager la chaîne cinématique.

**!** Évitez les régimes moteur élevés lorsque le moteur est froid. Sinon, la durée de vie du moteur risque d'être considérablement réduite. Sollicitez la pleine puissance du moteur uniquement lorsqu'il a atteint sa température de service.

**!** **Véhicules AMG** : lorsque la température de l'huile moteur est basse (inférieure à +20 °C / 68 °F), le régime maximal est limité afin de protéger le moteur. Pour ménager le moteur et prévenir tout désagrément au niveau du confort, évitez de conduire à pleins gaz lorsque le moteur est froid.

### Positions de la clé

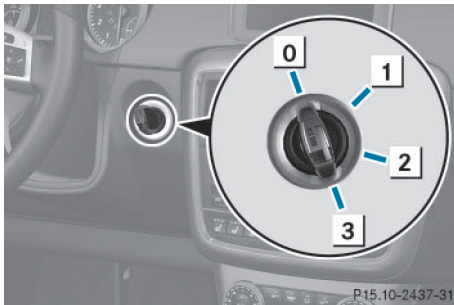

- 0 Retrait de la clé
- 1 Alimentation de certains consommateurs tels que les essuie-glaces
- 2 Contact (alimentation de tous les consommateurs) et position de marche
- 3 Démarrage du moteur

Tous les voyants du combiné d'instruments s'allument au moment où vous mettez le contact. Si un voyant ne s'éteint pas après le démarrage du moteur ou s'allume pendant la marche, voir (▷ page 177).

Si la clé reste en position **0** dans le contacteur d'allumage pendant une période prolongée, elle ne peut plus être tournée dans le contacteur d'allumage. La direction est alors bloquée. Pour la débloquer, retirez la clé et réintroduisez-la dans le contacteur d'allumage.

La direction est bloquée lorsque la clé est retirée du contacteur d'allumage.

- ▶ Une fois le moteur arrêté, retirez la clé. Sinon, la batterie de démarrage risque de se décharger.

Si vous ne pouvez pas tourner la clé dans le contacteur d'allumage, il se peut que la batterie de démarrage ne soit pas suffisamment chargée.

- ▶ Contrôlez la batterie de démarrage et rechargez-la si nécessaire (▷ page 243).  
ou
- ▶ Essayez l'aide au démarrage (▷ page 245).

- i** Vous ne pouvez retirer la clé que si
  - la clé se trouve en position **0** dans le contacteur d'allumage
  - le levier sélecteur de la boîte de vitesses automatique se trouve sur **P**

### Démarrage du moteur

#### Consignes de sécurité importantes

##### **⚠ ATTENTION**

Les moteurs thermiques dégagent des gaz d'échappement toxiques, tels que du monoxyde de carbone. L'inhalation de ces gaz entraîne des intoxications. Il y a danger de mort. Par conséquent, ne laissez jamais tourner le moteur dans un local fermé sans aération suffisante.

##### **⚠ ATTENTION**

Des matières inflammables dont la présence est due aux conditions environnementales ou à des animaux peuvent s'enflammer au contact des pièces chaudes du moteur ou du système d'échappement. Il y a risque d'incendie. Par conséquent, vérifiez régulièrement qu'aucun corps étranger inflammable ne se trouve dans le compartiment moteur ou au niveau du système d'échappement.

- !** N'appuyez pas sur la pédale d'accélérateur lors du démarrage.

#### Processus de démarrage

- ▶ Mettez la boîte de vitesses automatique sur **P**.

L'indicateur de la boîte de vitesses sur le visuel multifonction indique **P**.

- i** Pour de plus amples informations sur la boîte de vitesses automatique, voir (▷ page 112).
- i** Si vous appuyez sur la pédale de frein pendant le démarrage du moteur, la course de la pédale sera plus longue et sa résistance plus faible qu'à l'accoutumée.

- ▶ Assurez-vous que le frein de stationnement est serré.
- ▶ Tournez la clé en position **3** (▷ page 110) dans le contacteur d'allumage, puis relâchez-la dès que le moteur tourne.
- i** Vous pouvez également utiliser la fonction de démarrage instantané. Tournez pour cela la clé en position **3** (▷ page 110) dans le contacteur d'allumage et relâchez-la immédiatement. Le moteur démarre alors automatiquement.
- ▶ Appuyez sur la pédale de frein et maintenez-la enfoncée.
- ▶ Mettez la boîte de vitesses automatique sur **D** ou sur **R**.
- i** Avant de commencer à rouler, attendez que le changement de rapport ait été complètement effectué.
- ▶ Desserrez le frein de stationnement (▷ page 118).
- ▶ Relâchez la pédale de frein.
- ▶ Accélérez avec précaution.

### Démarrage du véhicule

#### Boîte de vitesses automatique

##### ATTENTION

Si le moteur tourne à un régime supérieur au régime de ralenti et que vous passez dans la position **D** ou **R** de la boîte de vitesses, le véhicule peut accélérer par à-coups. Il y a un risque d'accident.

Lorsque vous passez dans la position **D** ou **R** de la boîte de vitesses, appuyez toujours fermement sur la pédale de frein et n'accélérez pas en même temps.

- !** Mettez la boîte de vitesses automatique sur **R** (marche arrière) ou sur **P** (position de stationnement) uniquement lorsque le véhicule est à l'arrêt. Sinon, vous pourriez endommager la boîte de vitesses automatique.
- !** N'accélérez pas lorsque vous appuyez sur la pédale du frein. Cela risque de compromettre la puissance du moteur et d'entraîner une usure prématurée des freins et de la chaîne cinématique.
- !** Si un signal d'alerte retentit et que le message **Desser. frein stationn.** apparaît sur le visuel multifonction, cela signifie que le frein de stationnement est encore serré. Desserrez le frein de stationnement.
- i** Le véhicule se verrouille automatiquement de manière centralisée une fois qu'il roule. Les boutons de condamnation des portes descendent.  
Vous pouvez cependant ouvrir les portes de l'intérieur à tout moment.  
Vous pouvez également désactiver le verrouillage automatique (▷ page 158) des portes.
- i** Après un démarrage à froid, la boîte de vitesses automatique change de rapport à un régime plus élevé. Cela permet au catalyseur d'atteindre plus rapidement sa température de service.

#### Aide au démarrage en côte

##### ATTENTION

L'aide au démarrage en côte cesse après un court instant de freiner votre véhicule, qui peut alors se mettre à rouler. Il y a un risque d'accident et de blessure.

Par conséquent, faites passer rapidement votre pied de la pédale de frein à la pédale d'accélérateur. Ne quittez jamais le véhicule lorsqu'il est immobilisé par l'aide au démarrage en côte.

L'aide au démarrage en côte facilite les démarrages en côte, en marche avant ou en marche arrière. Le véhicule est maintenu à l'arrêt un court instant après que vous avez relâché la pédale de frein. Ainsi, vous disposez de suffisamment de temps pour passer à la pédale d'accélérateur et démarrer avant que le véhicule ne se mette à rouler.

► Retirez le pied de la pédale de frein.

**i** Après que vous avez relâché la pédale de frein, le véhicule est maintenu à l'arrêt pendant 1 seconde environ.

► Démarrez le véhicule.

L'aide au démarrage en côte ne fonctionne pas lorsque

- vous démarrez sur une route plane ou en descente
- la boîte de vitesses se trouve sur **N**
- le frein de stationnement est serré
- l'ESP® est en panne

#### Fonction ECO de démarrage et d'arrêt automatiques du moteur (véhicules AMG)

Vous trouverez dans la notice d'utilisation numérique des remarques générales ainsi que des informations sur les thèmes suivants :

- Désactivation et activation de la fonction ECO de démarrage et d'arrêt automatiques du moteur
- Arrêt et démarrage automatiques du moteur

#### Boîte de vitesses automatique

##### Consignes de sécurité importantes

#### ATTENTION

Si le moteur tourne à un régime supérieur au régime de ralenti et que vous passez dans la position **D** ou **R** de la boîte de vitesses, le

véhicule peut accélérer par à-coups. Il y a risque d'accident.

Lorsque vous passez dans la position **D** ou **R** de la boîte de vitesses, appuyez toujours fermement sur la pédale de frein et n'accélérez pas en même temps.

#### ATTENTION

Lorsque vous arrêtez le moteur, la boîte de vitesses passe au point mort **N**. Le véhicule peut se mettre à rouler. Il y a risque d'accident.

Après avoir arrêté le moteur, mettez la boîte de vitesses sur **P**. Le frein de stationnement vous permet d'immobiliser le véhicule à l'arrêt.

**i** N'oubliez pas que la transmission de la force entre le moteur et la boîte de vitesses est interrompue lorsque vous arrêtez le moteur. Par conséquent, lorsque le moteur est coupé et que le véhicule est à l'arrêt, mettez la boîte de vitesses automatique sur **P**. Serrez le frein de stationnement afin d'éviter que le véhicule ne se mette à rouler.

#### Levier sélecteur

##### Vue d'ensemble de la commande de boîte de vitesses

**!** Si le régime moteur est trop élevé ou lorsque le véhicule roule, ne passez pas directement de **D** à **R**, de **R** à **D** ou directement sur **P**.

N'ouvrez pas la porte du conducteur pendant la marche. Sinon, la boîte de vitesses passe automatiquement en position de stationnement **P** lorsque vous roulez à faible vitesse et que la boîte de vitesses se trouve sur **D** ou **R**.

Sinon, vous pourriez endommager la boîte de vitesses.



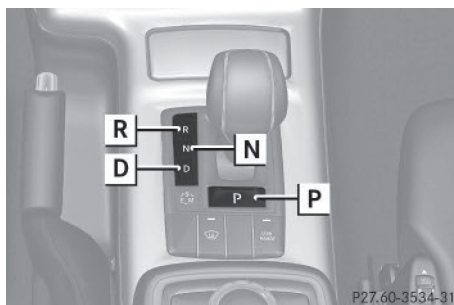

Levier sélecteur

- P** Position de stationnement
- R** Marche arrière
- N** Point mort
- D** Position de marche

Vous trouverez dans la notice d'utilisation numérique des informations sur les thèmes suivants :

- Passage dans la position de stationnement **P**
- Engagement de la marche arrière **R**
- Passage au point mort **N**
- Passage au point mort **N** avec la fonction ECO de démarrage et d'arrêt automatiques du moteur (véhicules AMG)
- Passage dans la position **D** de la boîte de vitesses
- Passage dans la position **D** avec la fonction ECO de démarrage et d'arrêt automatiques du moteur (véhicules AMG)

### Indicateur de la boîte de vitesses et indicateur du programme de conduite

**!** Si l'indicateur de la boîte de vitesses sur le visuel multifonction est en panne, vous devriez contrôler, en démarrant avec précaution, que la position de la boîte de vitesses engagée est bien celle que vous avez souhaitée. Sélectionnez la position **D**. Ne limitez pas la gamme de rapports.

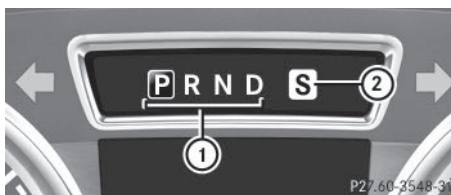

- ① Position de la boîte de vitesses
- ② Programme de conduite

La position actuelle de la boîte de vitesses ① et le programme actuel de conduite ② apparaissent sur le visuel multifonction.

Des affichages sur le cache situé à côté du levier sélecteur indiquent en outre la position actuelle de ce dernier.

Les affichages apparaissent dès que vous introduisez la clé dans le contacteur d'allumage. Les affichages disparaissent dès que vous retirez la clé du contacteur d'allumage.

Lorsque le levier sélecteur est sur **D**, vous pouvez influencer le fonctionnement de la boîte de vitesses automatique

- en limitant la gamme de rapports
- en commandant vous-même les changements de rapports

### Informations figurant dans la notice d'utilisation numérique

Vous trouverez dans la notice d'utilisation numérique des informations sur les thèmes suivants :

- Indicateur de la boîte de vitesses et indicateur du programme de conduite
- Positions de la boîte de vitesses
- Changement de rapport
- Recommandations pour la conduite
- Touche de sélection du programme
- Palettes de changement de rapport au volant
- Programme de conduite automatique
- Programme de conduite manuel
- Gammes de rapports
- Problèmes relatifs à la boîte de vitesses



## Programme de conduite manuel

### Informations générales

Le programme de conduite manuel n'est disponible que sur les **véhicules AMG**. Dans le programme de conduite manuel **M**, vous pouvez changer vous-même de rapport en permanence en utilisant les palettes de changement de rapport au volant. La boîte de vitesses doit pour cela se trouver sur **D**. Le rapport sélectionné, puis engagé apparaît sur le visuel multifonction.

Le programme de conduite manuel **M** se distingue des programmes de conduite **C** et **S** en termes de dynamisme, de réactivité et de souplesse lors du passage des rapports.

### Activation du programme de conduite manuel

- ▶ Mettez la boîte de vitesses sur **D**.
- ▶ Appuyez sur la touche de sélection du programme autant de fois qu'il est nécessaire pour que **M** s'affiche sur le visuel multifonction (voir la notice d'utilisation numérique).

### Montée des rapports

**!** Lorsque le programme de conduite manuel **M** est sélectionné, la boîte de vitesses automatique ne monte pas automatiquement les rapports, même si le régime de coupure d'injection est atteint. Lorsque le moteur atteint le régime de coupure d'injection, l'arrivée d'essence est coupée pour éviter un surrégime. Veillez impérativement à ce que le régime moteur n'atteigne pas la plage rouge du tachymètre. Sinon, le moteur risque d'être endommagé.



P27.60-3768-31

- ▶ Tirez la palette droite qui se trouve sur le volant lorsque la recommandation de changement de rapport correspondante ① apparaît sur le visuel multifonction du combiné d'instruments (voir la notice d'utilisation numérique).  
La boîte de vitesses automatique engage le rapport indiqué ②.

### Informations figurant dans la notice d'utilisation numérique

Vous trouverez dans la notice d'utilisation numérique des informations sur les thèmes suivants :

- Descente des rapports
- Sélection du rapport optimal pour une accélération maximale
- Kickdown
- Désactivation du programme de conduite manuel

## Ravitaillement en carburant

### Consignes de sécurité importantes

#### ATTENTION

Les carburants sont facilement inflammables. Une manipulation incorrecte des carburants peut entraîner un risque d'incendie et d'explosion.

Évitez impérativement d'approcher un feu ou une flamme nue, de fumer ou de provoquer des étincelles. Arrêtez le moteur et le chauffage additionnel (si disponible) avant de ravitailler.

#### ATTENTION

Les carburants sont toxiques et dangereux pour la santé. Il y a risque de blessure.

Évitez impérativement que du carburant n'entre en contact avec la peau, les yeux ou les vêtements ou qu'il ne soit ingéré. N'inhaliez pas les vapeurs de carburant. Conservez les carburants hors de portée des enfants.

En cas de contact avec du carburant, tenez compte des remarques suivantes :

- En cas de contact avec la peau, rincez immédiatement le carburant avec de l'eau et du savon.
- Si le carburant est entré en contact avec les yeux, rincez immédiatement et soigneusement à l'eau claire. Consultez immédiatement un médecin.
- En cas d'ingestion, consultez immédiatement un médecin. Ne provoquez pas de vomissements.
- Changez immédiatement de vêtements s'ils ont été souillés par du carburant.

**!** Ne ravitaillez pas un véhicule équipé d'un moteur à essence avec du gazole. De petites quantités de gazole suffisent pour endommager le système d'injection.

**!** Ne mettez pas le contact si vous avez ravitaillé le véhicule par erreur avec un mauvais carburant. Sinon, celui-ci pourrait passer dans les conduites de carburant. Prenez contact avec un atelier qualifié et faites vidanger entièrement le réservoir ainsi que les conduites de carburant.

**!** Si vous remplissez trop le réservoir de carburant, vous risquez d'endommager le système d'alimentation en carburant.

**!** Veillez à ne pas répandre de carburant sur les surfaces peintes. Sinon, vous risquez d'endommager la peinture.

**!** Si vous effectuez le ravitaillement à partir d'un jerrycan, utilisez un filtre. Sinon, des particules provenant du jerrycan peuvent boucher les conduites de carburant et/ou le système d'injection.

Si vous remplissez trop le réservoir de carburant, il peut monter en pression. Du carburant peut alors gicler lorsque vous retirez le pistolet. Il y a risque de blessure. Le premier arrêt automatique du pistolet signifie que le réservoir de carburant est plein. Interrompez le ravitaillement.

Pour de plus amples informations sur le carburant et la qualité du carburant, voir (▷ page 289).

## Ravitaillement en carburant

### Véhicules équipés d'une trappe du réservoir

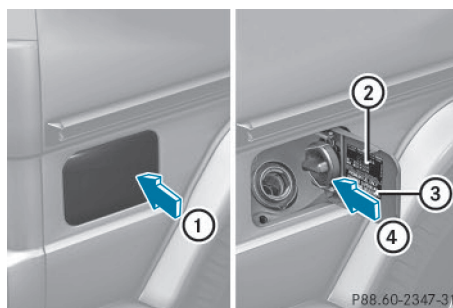

Trappe du réservoir (exemple : G 550)



- ① Ouverture de la trappe du réservoir
- ② Tableau des pressions de gonflage des pneus
- ③ Type de carburant
- ④ Rangement du bouchon du réservoir

Lorsque vous ouvrez ou fermez le véhicule avec la clé, la trappe du réservoir est automatiquement déverrouillée ou verrouillée.

La position du bouchon du réservoir est signalée sur le combiné d'instruments par le symbole . La flèche située à côté de la pompe indique le côté du véhicule. La trappe du réservoir se trouve sur le côté droit du véhicule, à l'arrière.

### Ouverture du bouchon du réservoir

► Coupez le moteur.

- i** Si le moteur tourne et que la trappe du réservoir est ouverte, le voyant orange d'alerte de réserve de carburant et le voyant d'alerte de diagnostic moteur  (uniquement pour les Etats-Unis) ou  (uniquement pour le Canada) peuvent s'allumer.

Vous trouverez de plus amples informations sur les voyants de contrôle et d'alerte qui se trouvent sur le combiné d'instruments dans la notice d'utilisation numérique.

- ▶ Retirez la clé du contacteur d'allumage.
- ▶ Tournez le bouchon vers la gauche et enlevez-le.
- ▶ Placez le bouchon sur le support qui se trouve à l'intérieur de la trappe du réservoir ④.

### Ravitaillement en carburant

- ▶ Introduisez la tubulure de remplissage du pistolet entièrement dans le réservoir et faites le plein.

**i** Après le premier arrêt automatique du pistolet, n'ajoutez plus de carburant. Sinon, du carburant risque de s'écouler.

### Fermeture

- ▶ Remettez le bouchon en place et tournez-le vers la droite. Le bouchon s'encliquette de manière audible.
- ▶ Fermez la trappe du réservoir.

**i** Refermez la trappe du réservoir avant de verrouiller le véhicule. Sinon, une tige de verrouillage empêche la fermeture de la trappe du réservoir après le verrouillage du véhicule.

### Déverrouillage de secours de la trappe du réservoir

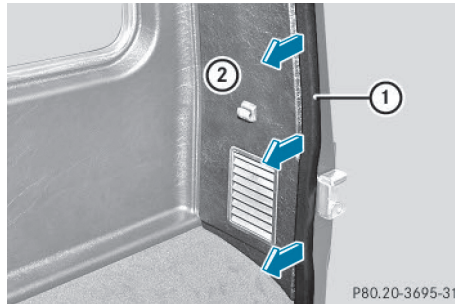

Le dispositif de déverrouillage de secours se trouve dans le compartiment de chargement, derrière la garniture de la paroi arrière droite, vu dans le sens de la marche.

**i** Au niveau du dispositif de déverrouillage de secours, les parois du véhicule ont des arêtes vives. Il y a risque de blessure. Évitez de toucher les bords des parois du véhicule.

- ▶ Ouvrez la porte du compartiment de chargement.
- ▶ Retirez le protège-arête ①.
- ▶ Retirez la garniture de paroi arrière ②.

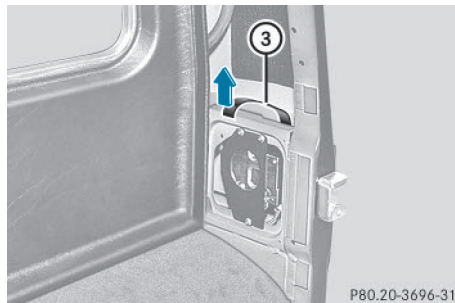

- ▶ Tirez le dispositif de déverrouillage de secours ③ dans le sens de la flèche. La trappe du réservoir est déverrouillée.
- ▶ Ouvrez la trappe du réservoir.

Problèmes relatifs au carburant et au réservoir de carburant	
Problèmes	Causes et conséquences possibles et ► Solutions
Le véhicule perd du carburant.	<p>La conduite de carburant ou le réservoir de carburant sont défectueux.</p> <p><b>⚠ ATTENTION</b></p> <p>Il y a risque d'incendie et d'explosion.</p> <ul style="list-style-type: none"> <li>► Ramenez immédiatement la clé en position <b>0</b> (► page 110) dans le contacteur d'allumage, puis retirez-la.</li> <li>► Ne redémarrez le moteur en aucun cas !</li> <li>► Prenez contact avec un atelier qualifié.</li> </ul>
Vous ne pouvez pas ouvrir la trappe du réservoir.	<p>La trappe du réservoir n'est pas déverrouillée.</p> <p>ou</p> <p>Les piles de la clé sont déchargées.</p> <ul style="list-style-type: none"> <li>► Déverrouillez le véhicule (► page 76).</li> </ul> <p>ou</p> <ul style="list-style-type: none"> <li>► Déverrouillez le véhicule avec la clé de secours (► page 77).</li> <li>► Ouvrez la porte du compartiment de chargement.</li> <li>► Déverrouillez la trappe du réservoir à la main à l'aide du déverrouillage de secours (► page 116).</li> </ul>
	<p>La trappe du réservoir est déverrouillée, mais le mécanisme d'ouverture est coincé.</p> <ul style="list-style-type: none"> <li>► Déverrouillez la trappe du réservoir à la main à l'aide du déverrouillage de secours (► page 116).</li> <li>► Prenez contact avec un atelier qualifié.</li> </ul>

## Stationnement

### Consignes de sécurité importantes

#### **⚠ ATTENTION**

Si vous laissez des enfants sans surveillance à l'intérieur du véhicule, ils pourraient mettre le véhicule en mouvement, par exemple en

- desserrant le frein de stationnement
- désengageant la position de stationnement **P** (véhicules équipés d'une boîte de vitesses automatique)
- démarrant le moteur

Ils pourraient en outre utiliser les équipements du véhicule et se coincer. Il y a risque d'accident et de blessure.

Lorsque vous quittez le véhicule, prenez toujours la clé avec vous et verrouillez le véhicule. Ne laissez jamais des enfants sans surveillance à l'intérieur du véhicule.

#### **⚠ ATTENTION**

Si des matières inflammables (des feuilles, de l'herbe ou des branches, par exemple) entrent en contact avec des pièces brûlantes du système d'échappement ou avec le flux des gaz

d'échappement, elles peuvent s'enflammer. Il y a risque d'incendie.

Garez le véhicule de façon à ce qu'aucune matière inflammable n'entre en contact avec des pièces brûlantes du véhicule. Ne vous garez surtout pas sur des champs d'herbe sèche ou de chaume.

#### ATTENTION

Si vous coupez le contact pendant la marche, certaines fonctions importantes pour la sécurité ne seront pas disponibles ou ne le seront que de manière limitée. Cela peut concerner la direction assistée et l'assistance de freinage, par exemple. Vous devez alors fournir un effort beaucoup plus important pour diriger et freiner le véhicule. Il y a risque d'accident.

Ne coupez pas le contact pendant la marche.

### Arrêt du moteur

#### Consignes de sécurité importantes

#### ATTENTION

Si vous coupez le contact pendant la marche, certaines fonctions importantes pour la sécurité ne seront pas disponibles ou ne le seront que de manière limitée. Cela peut concerner la direction assistée et l'assistance de freinage, par exemple. Vous devez alors fournir un effort beaucoup plus important pour diriger et freiner le véhicule. Il y a risque d'accident.

Ne coupez pas le contact pendant la marche.

#### ATTENTION

Lorsque vous arrêtez le moteur, la boîte de vitesses passe au point mort **N**. Le véhicule peut se mettre à rouler. Il y a risque d'accident.

Après avoir arrêté le moteur, mettez la boîte de vitesses sur **P**. Le frein de stationnement vous permet d'immobiliser le véhicule à l'arrêt.

### Informations figurant dans la notice d'utilisation numérique

Vous trouverez dans la notice d'utilisation numérique une description de la procédure d'arrêt du moteur.

### Frein de stationnement

#### ATTENTION

Lorsque vous devez freiner le véhicule avec le frein de stationnement, la distance de freinage est nettement plus longue et les roues peuvent se bloquer. Le risque d'accident et de blessure augmente.

Freinez le véhicule avec le frein de stationnement uniquement si le frein de service est en panne. Ne serrez pas le frein de stationnement trop fort. Si les roues se bloquent, desserrez immédiatement le frein de stationnement jusqu'à ce que les roues tournent à nouveau.

#### ATTENTION

Si vous laissez des enfants sans surveillance à l'intérieur du véhicule, ils pourraient mettre le véhicule en mouvement, par exemple en

- desserrant le frein de stationnement
- désengageant la position de stationnement **P** (véhicules équipés d'une boîte de vitesses automatique)
- démarrant le moteur

Ils pourraient en outre utiliser les équipements du véhicule et se coincer. Il y a risque d'accident et de blessure.

Lorsque vous quittez le véhicule, prenez toujours la clé avec vous et verrouillez le véhicule. Ne laissez jamais des enfants sans surveillance à l'intérieur du véhicule.

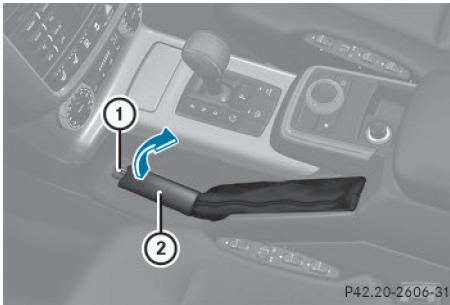

**i** Lorsque vous freinez le véhicule avec le frein de stationnement ②, les feux stop ne s'allument pas.

► **Serrage**: tirez le levier du frein de stationnement ② fermement vers le haut. Le frein de stationnement ② est serré.

Si le contact est mis ou que le moteur tourne, le voyant **PARK** (uniquement pour les Etats-Unis) ou **(P)** (uniquement pour le Canada) qui se trouve sur le combiné d'instruments s'allume.

► **Desserrage**: appuyez sur la pédale de frein et maintenez-la enfoncée. Le levier sélecteur se débloque.

► Tirez le levier du frein de stationnement ② fermement vers le haut.

► Appuyez sur le bouton de desserrage ① du frein de stationnement ② et abaissez le levier du frein de stationnement ② jusqu'en butée.

Si le contact est mis ou que le moteur tourne, le voyant **PARK** (uniquement pour les Etats-Unis) ou **(P)** (uniquement pour le Canada) qui se trouve sur le combiné d'instruments s'éteint.

**i** Si vous commencez à rouler avec le frein de stationnement ② serré, un signal d'alerte retentit.

### Immobilisation du véhicule

Si votre véhicule reste immobilisé pendant plus de 4 semaines, une décharge profonde peut endommager la batterie partiellement ou totalement.

► Branchez un appareil de maintien en charge.

**i** Pour tout renseignement sur les appareils de maintien en charge, adressez-vous à un atelier qualifié.

Si votre véhicule reste immobilisé pendant plus de 6 semaines, il subit des dommages.

► Faites-vous conseiller par un atelier qualifié.

### Recommandations pour la conduite

#### Informations figurant dans la notice d'utilisation numérique

Vous trouverez dans la notice d'utilisation numérique des informations sur les thèmes suivants :

- Recommandations générales pour la conduite
- Huile moteur
- Freins
  - Consignes de sécurité importantes
  - Conduite en descente
  - Sollicitation des freins
  - Trajet sur route mouillée
  - Effet de freinage limité sur les routes salées
  - Nouvelles garnitures de frein
  - Maintenance des freins
  - Système de freinage haute performance et de freinage céramique AMG
- Conduite sur route mouillée
- Conduite en hiver
  - Remarques générales
  - Conduite avec des pneus été
  - Trajet sur route glissante

- Conduite en tout-terrain
  - Remarques générales
  - Conduite sur sable
  - Ornières et routes empierrées
  - Franchissement d'obstacles
- Montées et descentes en tout-terrain
  - Angles d'attaque et de sortie
  - Aptitude en côte maximale
  - Sommets de côte
  - Montées et descentes

### Systèmes d'aide à la conduite

#### TEMPOMAT

#### Consignes de sécurité importantes

##### ATTENTION

Lorsque le TEMPOMAT freine le véhicule, la pédale de frein se déplace. Si vous mettez le pied sous la pédale de frein, il risque d'être coincé. Les objets se trouvant sous la pédale de frein peuvent bloquer le mouvement de la pédale et risquent ainsi de compromettre la capacité de freinage. Il y a risque d'accident et de blessure.

Ne mettez pas le pied sous la pédale de frein. Veillez à ce que la zone sous la pédale de frein soit dégagée.

Le TEMPOMAT n'est pas en mesure de diminuer le risque d'accident résultant d'une conduite inadaptée ni d'annuler les lois de la physique. Le TEMPOMAT ne peut pas tenir compte des conditions routières et météorologiques du moment ni des conditions de circulation. Le TEMPOMAT est uniquement un système d'aide à la conduite. C'est vous qui êtes responsable de la distance de sécurité à respecter, de la vitesse du véhicule et de l'opportunité de son freinage. Adaptez toujours votre style de conduite aux conditions de circulation. Activez le TEMPOMAT uniquement lorsque les conditions routières et météorologiques du moment ainsi que les conditions de circulation le permettent. Soyez très atten-

tif en conduisant et maintenez une distance de sécurité suffisante.

N'utilisez pas le TEMPOMAT

- lorsque les conditions de circulation ne permettent pas de rouler à vitesse constante (circulation dense, routes sinueuses ou en tout-terrain, par exemple)
- sur route glissante. Les roues motrices peuvent perdre leur adhérence lors d'un freinage ou d'une accélération et votre véhicule risque de déraper.
- lorsque les conditions de visibilité sont mauvaises (en cas de brouillard, de forte pluie ou de chutes de neige, par exemple)

#### Remarques générales

Le TEMPOMAT maintient la vitesse du véhicule à la valeur que vous avez réglée. Dans les descentes longues et à forte déclivité, vous devez sélectionner à temps la gamme de rapports **1**, **2** ou **3**, en particulier lorsque le véhicule est chargé. Vous exploitez ainsi l'effet de frein moteur. Ce faisant, vous délestez le système de freinage et évitez une surchauffe ainsi qu'une usure rapide des freins.

Activez le TEMPOMAT uniquement si vous pouvez rouler à vitesse constante pendant un certain temps. Vous pouvez régler n'importe quelle vitesse supérieure à 20 mph (30 km/h).

- i** Lors de trajets en tout-terrain, le TEMPOMAT ne doit pas être activé.



## Manette du TEMPOMAT

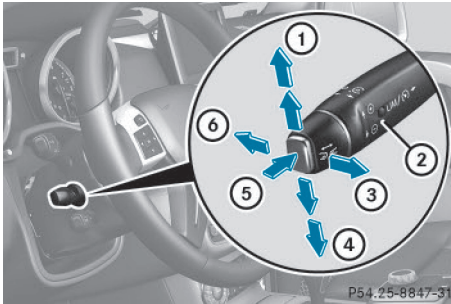

- ① Activation ou augmentation de la vitesse
- ② Voyant LIM
- ③ Activation avec la vitesse actuelle ou la dernière vitesse mémorisée
- ④ Activation ou réduction de la vitesse
- ⑤ Commutation entre le TEMPOMAT et le SPEEDTRONIC variable
- ⑥ Désactivation du TEMPOMAT

La manette du TEMPOMAT vous permet de commander le TEMPOMAT et le SPEEDTRONIC variable.

Lorsque vous activez le TEMPOMAT, la vitesse mémorisée apparaît pendant 5 secondes sur le visuel multifonction.

Le voyant LIM incorporé à la manette du TEMPOMAT vous indique le système que vous avez sélectionné :

- **Voyant LIM éteint :** le TEMPOMAT est sélectionné.
- **Voyant LIM allumé :** le SPEEDTRONIC variable est sélectionné.

## Conditions d'activation

Pour pouvoir enclencher le TEMPOMAT, les conditions d'activation suivantes doivent être remplies :

- Le frein de stationnement doit être desserré.
- Vous roulez à plus de 20 mph (30 km/h).
- L'ESP® doit être activé, mais ne doit pas intervenir.
- La boîte de vitesses doit se trouver sur **D**.

## Sélection du TEMPOMAT

- ▶ Contrôlez si le voyant LIM ② est éteint. S'il l'est, le TEMPOMAT est déjà sélectionné.
- ▶ S'il ne l'est pas, actionnez la manette du TEMPOMAT dans la direction ⑤.
- ▶ Le voyant LIM ② incorporé à la manette du TEMPOMAT s'éteint. Le TEMPOMAT est sélectionné.

## Mémorisation, maintien et rappel de la vitesse

### Mémorisation et maintien de la vitesse actuelle

Si la vitesse actuelle est supérieure à 20 mph (30 km/h), vous pouvez la mémoriser.

- ▶ Amenez le véhicule à la vitesse souhaitée.
- ▶ Actionnez brièvement la manette du TEMPOMAT vers le haut ① ou vers le bas ④.
- ▶ Retirez le pied de la pédale d'accélérateur. Le TEMPOMAT est activé. Le véhicule maintient automatiquement la vitesse mémorisée.

**i** En montée ou en descente, il peut arriver que le TEMPOMAT ne parvienne pas à maintenir la vitesse mémorisée. Celle-ci est rétablie dès que la pente diminue. Dans les descentes, le TEMPOMAT maintient la vitesse en freinant automatiquement le véhicule.

### Rappel de la vitesse mémorisée

#### **⚠ ATTENTION**

Si vous rappelez la vitesse mémorisée et que celle-ci est inférieure à la vitesse actuelle, le véhicule freine. Si vous ne connaissez pas la vitesse mémorisée, le véhicule peut freiner de manière inopinée. Il y a risque d'accident.

Tenez compte des conditions de circulation avant de rappeler la vitesse mémorisée. Si vous ne connaissez pas la vitesse mémorisée, mémorisez de nouveau la vitesse souhaitée.



- ▶ Tirez brièvement la manette du TEMPOMAT vers vous ③.
  - ▶ Retirez le pied de la pédale d'accélérateur. Le TEMPOMAT est activé et régule la vitesse du véhicule en fonction de la dernière valeur mémorisée.
- i** Si aucune vitesse n'est mémorisée, le TEMPOMAT mémorise la vitesse actuelle et la maintient.

### Réglage de la vitesse

#### Réglage

Notez qu'il peut s'écouler un certain temps avant que le véhicule accélère ou freine suffisamment pour atteindre la vitesse réglée.

- ▶ **Augmentation de la vitesse** : actionnez la manette du TEMPOMAT vers le haut ①.
- ▶ **Diminution de la vitesse** : actionnez la manette du TEMPOMAT vers le bas ④.
- ▶ Maintenez la manette du TEMPOMAT dans cette position jusqu'à ce que la vitesse souhaitée soit atteinte.
- ▶ Relâchez la manette du TEMPOMAT. La nouvelle vitesse est mémorisée.

#### Réglage de la vitesse par paliers de 1 mph (Canada : par paliers de 1 km/h)

- ▶ Actionnez brièvement la manette du TEMPOMAT vers le haut ① pour augmenter la vitesse ou vers le bas ④ pour la diminuer. La dernière vitesse mémorisée augmente ou diminue.

#### Réglage de la vitesse par paliers de 5 mph (paliers de 10 km/h)

- ▶ Actionnez brièvement la manette du TEMPOMAT vers le haut ① ou vers le bas ④ au-delà du point de résistance. La dernière vitesse mémorisée augmente ou diminue.
- i** Vous ne pouvez pas désactiver le TEMPOMAT en appuyant sur la pédale d'accélérateur. Si vous accélérez temporairement, par exemple pour effectuer un

dépassement, le TEMPOMAT rétablit la dernière vitesse mémorisée dès que vous relâchez la pédale d'accélérateur.

### Désactivation du TEMPOMAT

Vous pouvez désactiver le TEMPOMAT de plusieurs façons :

- ▶ Actionnez brièvement la manette du TEMPOMAT vers l'avant ⑥.

ou

- ▶ Freinez.

ou

- ▶ Actionnez brièvement la manette du TEMPOMAT dans la direction ⑤. Le SPEEDTRONIC variable est sélectionné. Le voyant LIM ② incorporé à la manette du TEMPOMAT est allumé.

Le TEMPOMAT se désactive automatiquement lorsque

- vous appuyez sur la pédale du frein de stationnement
- vous roulez à moins de 20 mph (30 km/h)
- l'ESP® entre en action ou que vous le désactivez
- vous mettez la boîte de vitesses sur **N** pendant la marche

- i** La dernière vitesse mémorisée est effacée lorsque vous arrêtez le moteur.

### SPEEDTRONIC

#### Consignes de sécurité importantes

##### ATTENTION

Si vous laissez le pied reposer sur la pédale de frein pendant la marche, le système de freinage risque de surchauffer. Il en résulte un allongement de la distance de freinage et le système de freinage peut tomber en panne. Il y a risque d'accident.

N'utilisez jamais la pédale de frein comme repose-pieds. Pendant la marche, n'appuyez

pas simultanément sur la pédale de frein et la pédale d'accélérateur.

**!** Un actionnement prolongé de la pédale de frein entraîne une usure excessive et prématurée du système de freinage.

Le SPEEDTRONIC n'est pas en mesure de diminuer le risque d'accident résultant d'une conduite inadaptée ni d'annuler les lois de la physique. Le SPEEDTRONIC ne peut pas tenir compte des conditions routières et météorologiques du moment ni des conditions de circulation. Le SPEEDTRONIC est uniquement un système d'aide à la conduite. C'est vous qui êtes responsable de la distance de sécurité, de la vitesse du véhicule, de l'opportunité de son freinage et du maintien de la voie. Adaptez toujours votre style de conduite aux conditions routières et météorologiques du moment ainsi qu'aux conditions de circulation et activez le SPEEDTRONIC uniquement lorsque celles-ci le permettent. Soyez très attentif en conduisant et maintenez une distance de sécurité suffisante.

### Remarques générales

Le SPEEDTRONIC freine le véhicule automatiquement pour que la vitesse réglée ne soit pas dépassée. Dans les descentes longues et à forte déclivité, vous devez sélectionner à temps la gamme de rapports **1**, **2** ou **3**, en particulier lorsque le véhicule est chargé ou qu'une remorque est tractée. Vous exploitez ainsi l'effet de frein moteur. Ce faisant, vous délestez le système de freinage et évitez une surchauffe ainsi qu'une usure rapide des freins. Si vous devez tout de même freiner, n'appuyez pas en permanence sur la pédale de frein mais par intervalles.

**i** La vitesse affichée sur le tachymètre peut être légèrement différente de celle que vous avez mémorisée comme limite.

### Manette du TEMPOMAT

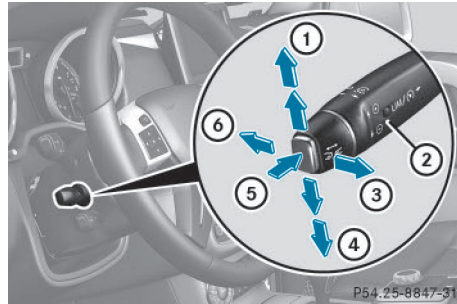

- ① Mémorisation de la vitesse actuelle ou d'une vitesse plus élevée
- ② Voyant LIM
- ③ Rappel de la dernière vitesse mémorisée
- ④ Mémorisation de la vitesse actuelle ou d'une vitesse plus faible
- ⑤ Commutation entre TEMPOMAT et SPEEDTRONIC variable
- ⑥ Désactivation du SPEEDTRONIC variable

La manette du TEMPOMAT vous permet de commander le TEMPOMAT et le SPEEDTRONIC variable.

Le voyant LIM incorporé à la manette du TEMPOMAT vous indique le système que vous avez sélectionné :

- **Voyant LIM éteint** : le TEMPOMAT est sélectionné
- **Voyant LIM allumé** : le SPEEDTRONIC variable est sélectionné

La manette du TEMPOMAT vous permet de régler, alors que le moteur tourne, une limite de vitesse à partir de 30 km/h.

### Sélection du SPEEDTRONIC variable

Le SPEEDTRONIC n'est pas en mesure de diminuer le risque d'accident résultant d'une conduite inadaptée ni d'annuler les lois de la physique. Le SPEEDTRONIC ne peut pas tenir compte des conditions routières et météorologiques du moment ni des conditions de circulation. Le SPEEDTRONIC est uniquement un système d'aide à la conduite. C'est vous qui êtes responsable de la distance de sécu-

rité, de la vitesse du véhicule, de l'opportunité de son freinage et du maintien de la voie. Adaptez toujours votre style de conduite aux conditions routières et météorologiques du moment ainsi qu'aux conditions de circulation et activez le SPEEDTRONIC uniquement lorsque celles-ci le permettent. Soyez très attentif en conduisant et maintenez une distance de sécurité suffisante.

- ▶ Contrôlez si le voyant LIM ② est allumé. S'il l'est, le SPEEDTRONIC variable est déjà activé.
- S'il ne l'est pas, actionnez la manette du TEMPOMAT dans la direction ⑤.
- Le voyant LIM ② incorporé à la manette du TEMPOMAT est allumé. Le SPEEDTRONIC variable est sélectionné.

### Mémorisation de la vitesse actuelle

La manette du TEMPOMAT vous permet de régler, alors que le moteur tourne, une limite de vitesse à partir de 18 mph.

- ▶ Actionnez brièvement la manette du TEMPOMAT vers le haut ① ou vers le bas ④. La vitesse actuelle est mémorisée et affichée sur le visuel multifonction.
- ❗ En descente, la limite de vitesse peut être dépassée bien que le SPEEDTRONIC variable soit activé. Dans ce cas, un signal sonore retentit et le message **Limite dépassée** apparaît sur le visuel multifonction. Freinez vous-même si nécessaire.

### Rappel de la dernière vitesse mémorisée

#### Rappel de la dernière vitesse mémorisée

Le SPEEDTRONIC n'est pas en mesure de diminuer le risque d'accident résultant d'une conduite inadaptée ni d'annuler les lois de la physique. Le SPEEDTRONIC ne peut pas tenir compte des conditions routières et météorologiques du moment ni des conditions de circulation. Le SPEEDTRONIC est uniquement un système d'aide. C'est vous qui êtes res-

ponsable de la distance de sécurité, de la vitesse du véhicule, de l'opportunité de son freinage et du maintien de la voie. Activez le SPEEDTRONIC uniquement lorsque les conditions routières et météorologiques du moment ainsi que les conditions de circulation le permettent. Soyez très attentif en conduisant et maintenez une distance de sécurité suffisante.

- ▶ Tirez brièvement la manette du TEMPOMAT vers vous ③.
- ❗ Un signal sonore retentit si vous rappelez la vitesse mémorisée et que la vitesse actuelle est plus élevée que la vitesse mémorisée. Le message **Limite dépassée** apparaît sur le visuel multifonction.
- ❗ Si aucune vitesse n'est mémorisée, le SPEEDTRONIC variable mémorise la vitesse actuelle et la maintient.

### Désactivation du SPEEDTRONIC variable

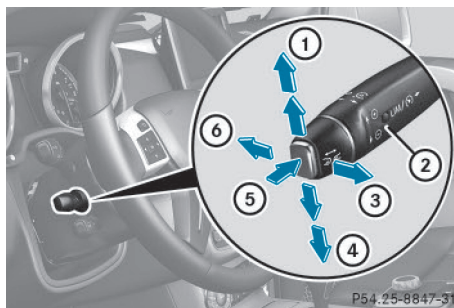

Vous pouvez désactiver le SPEEDTRONIC variable de plusieurs façons :

- ▶ Actionnez brièvement la manette du TEMPOMAT vers l'avant ⑥.
- ou
- ▶ Actionnez brièvement la manette du TEMPOMAT dans la direction ⑤.
- Le voyant LIM ② incorporé à la manette du TEMPOMAT s'éteint. Le SPEEDTRONIC variable est désactivé.
- Le TEMPOMAT est sélectionné.

Vous ne pouvez pas désactiver le SPEEDTRONIC variable en freinant.

Le SPEEDTRONIC variable se désactive automatiquement lorsque vous enfoncez la pédale d'accélérateur au-delà du point de résistance (kickdown). Il se désactive uniquement si l'écart entre la vitesse actuelle de votre véhicule et la vitesse mémorisée ne dépasse pas 12 mph.

## DISTRONIC PLUS

### Consignes de sécurité importantes

#### ATTENTION

Le DISTRONIC PLUS ne tient pas compte

- des personnes et des animaux
- des obstacles fixes sur la chaussée (véhicules arrêtés ou en stationnement, par exemple)
- des véhicules qui circulent en sens inverse ou sur une voie transversale

Dans ces situations, le DISTRONIC PLUS ne peut donc pas vous avertir ni intervenir. Il y a risque d'accident.

Soyez toujours attentif aux conditions de circulation et prêt à freiner.

#### ATTENTION

Le DISTRONIC PLUS n'est pas toujours en mesure de détecter les autres usagers, ni d'analyser avec précision les situations complexes.

Dans ce cas, le DISTRONIC PLUS peut

- émettre une alerte à tort et freiner le véhicule
- ne pas vous avertir ou ne pas intervenir
- accélérer ou freiner inopinément

Il y a risque d'accident.

Soyez toujours attentif et prêt à freiner lorsque vous conduisez, notamment lorsque le DISTRONIC PLUS vous avertit.

#### ATTENTION

Le DISTRONIC PLUS freine votre véhicule avec une décélération pouvant atteindre 40 % de la décélération maximale possible. Si cette décélération n'est pas suffisante, le DISTRONIC PLUS vous avertit par un signal optique et sonore. Il y a risque d'accident.

Dans ces cas, freinez de vous-même, indépendamment du système, et essayez de contourner les obstacles.

#### ATTENTION

Si vous rappelez la vitesse mémorisée et que celle-ci diffère de la vitesse actuelle, le véhicule accélère ou freine. Si vous ne connaissez pas la vitesse mémorisée, le véhicule peut accélérer ou freiner de manière inopinée. Il y a risque d'accident.

Tenez compte des conditions de circulation avant de rappeler la vitesse mémorisée. Si vous ne connaissez pas la vitesse mémorisée, mémorisez de nouveau la vitesse souhaitée.

Le DISTRONIC PLUS n'est pas en mesure de diminuer le risque d'accident résultant d'une conduite inadaptée ni d'annuler les lois de la physique. Le DISTRONIC PLUS ne peut pas tenir compte des conditions routières et météorologiques du moment ni des conditions de circulation. Le DISTRONIC PLUS est uniquement un système d'aide à la conduite. C'est vous qui êtes responsable de la distance de sécurité, de la vitesse du véhicule, de l'opportunité de son freinage et du maintien de la voie. Adaptez toujours votre style de conduite aux conditions routières et météorologiques du moment ainsi qu'aux conditions de circulation et activez le DISTRONIC PLUS uniquement lorsque celles-ci le permettent. Soyez très attentif en conduisant et maintenez une distance de sécurité suffisante.

Lorsque le DISTRONIC PLUS détecte un risque de collision, mais n'est pas en mesure de freiner suffisamment le véhicule pour maintenir la distance à la valeur réglée, il vous avertit par un signal optique et sonore. Sans

vosre intervention, le DISTRONIC PLUS ne peut pas empêcher une collision. Dans ce cas, un signal d'alerte périodique retentit et le voyant d'alerte de distance qui se trouve sur le combiné d'instruments s'allume. Freinez immédiatement afin d'augmenter la distance par rapport au véhicule qui précède ou évitez l'obstacle, dans la mesure où vous pouvez le faire sans danger.

Il peut arriver que le DISTRONIC PLUS ne détecte pas les véhicules de largeur réduite, tels que les motos ou les véhicules qui suivent une trajectoire décalée. Par conséquent, faites toujours attention aux conditions de circulation, même lorsque le DISTRONIC PLUS est activé, afin de détecter les dangers à temps. Sinon, vous pourriez provoquer un accident et vous blesser ou blesser d'autres personnes.

La détection peut notamment être limitée

- lorsqu'un capteur est encrassé ou masqué
- en cas de chute de neige ou de forte pluie
- en cas de perturbation par d'autres sources radar
- en cas de forte réflexion radar, par exemple dans les parkings couverts

Lorsque le DISTRONIC PLUS est activé, le véhicule freine automatiquement dans certaines situations. Le freinage peut intervenir de manière inopinée, notamment lorsque le véhicule est remorqué ou passé dans une station de lavage automatique. Il y a risque d'accident. Désactivez donc le DISTRONIC PLUS dans ces situations ou dans des situations similaires.

Pour que le DISTRONIC PLUS puisse fonctionner, les conditions d'activation doivent être remplies (▷ page 127) et le système de capteurs radar doit être opérationnel.

### Remarques générales

Le DISTRONIC PLUS régule la vitesse et vous aide de façon automatique à maintenir la distance de sécurité par rapport au véhicule qui précède. Le DISTRONIC PLUS freine le véhi-

cule automatiquement pour que la vitesse réglée ne soit pas dépassée.

Dans les descentes longues et à forte déclivité, vous devez sélectionner à temps la gamme de rapports **1**, **2** ou **3**, en particulier lorsque le véhicule est chargé ou qu'une remorque est tractée. Vous exploitez ainsi l'effet de frein moteur. Ce faisant, vous délestez le système de freinage et évitez une surchauffe ainsi qu'une usure rapide des freins. Lorsque le DISTRONIC PLUS détecte un véhicule plus lent qui vous précède, il freine votre véhicule à son approche pour maintenir la distance par rapport à l'autre véhicule à la valeur réglée.

Lorsqu'aucun véhicule ne vous précède, le DISTRONIC PLUS se comporte comme le TEMPOMAT et fonctionne entre 20 mph (Canada : 30 km/h) et 120 mph (Canada : 200 km/h). Lorsqu'un véhicule vous précède, il fonctionne entre 0 mph (0 km/h) et 120 mph (Canada : 200 km/h).

N'utilisez pas le DISTRONIC PLUS sur des routes dont la déclivité est importante (montée ou descente).

Le DISTRONIC PLUS émet des ondes radar et peut donc s'apparenter aux radars utilisés par les autorités. En cas de questions, vous pouvez montrer le chapitre correspondant de la notice d'utilisation.

#### **i** USA only:

This device has been approved by the FCC as a "Vehicular Radar System". The radar sensor is intended for use in an automotive radar system only. Removal, tampering, or altering of the device will void any warranties, and is not permitted by the FCC. Do not tamper with, alter, or use in any non-approved way.

Any unauthorized modification to this device could void the user's authority to operate the equipment.

#### **i** Uniquement pour le Canada : cet appareil est conforme aux dispositions CNR 210

d'Industrie Canada. Son utilisation est soumise aux 2 conditions suivantes :

- 1) Cet appareil ne doit pas être une source de perturbations nuisibles.
- 2) Cet appareil doit pouvoir supporter les perturbations captées, notamment celles qui pourraient causer des fonctionnements indésirables.

Le retrait de l'appareil ainsi que toute intervention ou modification entraînent la déchéance des droits résultant de la garantie contractuelle et ne sont pas autorisés. Ne procédez à aucune intervention sur l'appareil.

Les modifications non autorisées effectuées sur cet appareil peuvent entraîner le retrait de l'autorisation d'utilisation de l'appareil.

### Informations figurant dans la notice d'utilisation numérique

Vous trouverez dans la notice d'utilisation numérique des informations sur les thèmes suivants :

- Réglage de la vitesse
- Réglage de la distance de consigne
- Affichage du DISTRONIC PLUS sur le combiné d'instruments

### Manette du TEMPOMAT

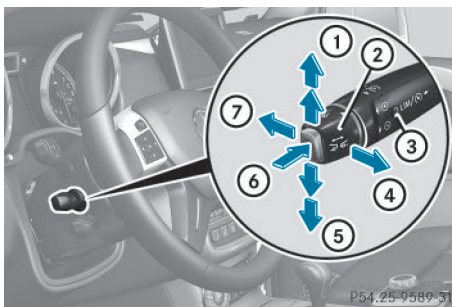

- ① Activation ou augmentation de la vitesse
- ② Réglage de la distance de consigne
- ③ Voyant LIM

- ④ Activation avec la vitesse actuelle ou la dernière vitesse mémorisée
- ⑤ Activation ou réduction de la vitesse
- ⑥ Commutation entre DISTRONIC PLUS et SPEEDTRONIC variable
- ⑦ Désactivation du DISTRONIC PLUS

La manette du TEMPOMAT vous permet de commander le DISTRONIC PLUS et le SPEEDTRONIC variable.

- **Commutation entre SPEEDTRONIC variable et DISTRONIC PLUS :** actionnez la manette du TEMPOMAT dans la direction ⑥.

Le voyant LIM ③ incorporé à la manette du TEMPOMAT vous indique la fonction que vous avez sélectionnée :

- **Voyant LIM ③ éteint :** le DISTRONIC PLUS est sélectionné
- **Voyant LIM ③ allumé :** le SPEEDTRONIC variable est sélectionné

### Activation du DISTRONIC PLUS

#### Conditions d'activation

Pour pouvoir activer le DISTRONIC PLUS, les conditions suivantes doivent être remplies :

- Le moteur doit tourner. Le cas échéant, il peut s'écouler jusqu'à 2 minutes après le démarrage du véhicule avant que le DISTRONIC PLUS soit opérationnel.
- Le frein de stationnement doit être desserré.
- Les blocages de différentiel doivent être désenclenchés.
- L'ESP® doit être activé, mais ne doit pas intervenir.
- La boîte de vitesses doit se trouver sur **D**.
- La porte du conducteur doit être fermée lorsque vous passez de la position **P** à **D** ou bien vous devez avoir bouclé votre ceinture de sécurité.
- La porte du passager et les portes arrière doivent être fermées.
- Le véhicule ne doit pas dérapier.



- La fonction DISTRONIC PLUS doit être sélectionnée (▷ page 127).
- La boîte de transfert est en position **HIGH RANGE**.
- Le véhicule ne doit pas se trouver sur une route en pente (montée ou descente) supérieure à 22-25 %.
- Le capteur radar doit être débarrassé de toute saleté (▷ page 234).

### Activation pendant la marche

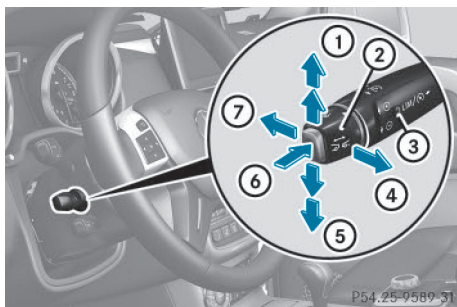

Vous pouvez activer le DISTRONIC PLUS en dessous de 20 mph (30 km/h) si le véhicule qui précède est détecté et affiché sur le visuel multifonction. Si le véhicule qui précède n'est plus détecté et qu'il n'est plus affiché, le DISTRONIC PLUS est désactivé et un signal sonore retentit.

- ▶ Tirez brièvement la manette du TEMPOMAT vers vous ④ ou actionnez-la vers le haut ① ou vers le bas ⑤.  
Le DISTRONIC PLUS est activé.
  - ▶ Actionnez la manette du TEMPOMAT vers le haut ① ou vers le bas ⑤ et maintenez-la dans cette position jusqu'à ce que la vitesse souhaitée soit réglée.
  - ▶ Retirez le pied de la pédale d'accélérateur. Votre véhicule adapte sa vitesse à celle du véhicule qui précède, sans dépasser la vitesse souhaitée et mémorisée.
- i** Si vous ne relâchez pas complètement la pédale d'accélérateur, le message **DISTRONIC PLUS inactif** apparaît sur le visuel multifonction. La distance par rapport à un véhicule plus lent qui précède ne

sera pas maintenue. Le véhicule roule à la vitesse déterminée par la position de la pédale d'accélérateur.

### Activation lorsque le véhicule est à l'arrêt

Cette fonction peut s'avérer utile lorsque vous devez adopter la vitesse d'écoulement du trafic, par exemple en fin de bouchon.

Vous pouvez activer le DISTRONIC PLUS uniquement si

- le véhicule qui précède est à l'arrêt et
  - votre véhicule est à l'arrêt
- ▶ Tirez brièvement la manette du TEMPOMAT vers vous ④ ou actionnez-la vers le haut ① ou vers le bas ⑤.  
Le DISTRONIC PLUS est activé.

**i** Vous ne pouvez activer le DISTRONIC PLUS à l'arrêt ou en dessous de 20 mph (30 km/h) que si un véhicule qui précède est détecté. Il peut donc s'avérer utile d'afficher le graphique de distance du DISTRONIC PLUS sur le combiné d'instruments (▷ page 158).

▶ Actionnez la manette du TEMPOMAT vers le haut ① ou vers le bas ⑤ et maintenez-la dans cette position jusqu'à ce que la vitesse souhaitée soit réglée.

**i** Vous pouvez régler la vitesse mémorisée avec la manette du TEMPOMAT et la distance de consigne avec la molette de réglage incorporée à la manette du TEMPOMAT (▷ page 127).

### Activation avec la vitesse actuelle ou la dernière vitesse mémorisée

#### ⚠ ATTENTION

Si vous rappelez la vitesse mémorisée et que celle-ci diffère de la vitesse actuelle, le véhicule accélère ou freine. Si vous ne connaissez pas la vitesse mémorisée, le véhicule peut accélérer ou freiner de manière inopinée. Il y a risque d'accident.

Tenez compte des conditions de circulation avant de rappeler la vitesse mémorisée. Si vous ne connaissez pas la vitesse mémorisée, mémorisez de nouveau la vitesse souhaitée.

- ▶ Tirez brièvement la manette du TEMPOMAT vers vous (4).
- ▶ Retirez le pied de la pédale d'accélérateur. Le DISTRONIC PLUS est activé et reprend la vitesse actuelle du véhicule s'il s'agit de la première activation ou régule la vitesse en fonction de la dernière valeur mémorisée.

## Conduite avec le DISTRONIC PLUS

### Démarrage et conduite

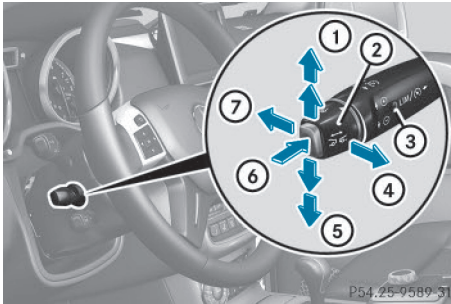

- ▶ **Lorsque le véhicule qui vous précède démarre :** retirez le pied de la pédale de frein.
- ▶ Tirez brièvement la manette du TEMPOMAT vers vous (4) ou actionnez-la vers le haut (1) ou vers le bas (5).

ou

- ▶ Appuyez brièvement sur la pédale d'accélérateur. Votre véhicule démarre et adapte sa vitesse à celle du véhicule qui précède.

Lorsqu'aucun véhicule ne vous précède, le DISTRONIC PLUS se comporte comme le TEMPOMAT.

Si le DISTRONIC PLUS constate que le véhicule qui précède roule plus lentement, il freine votre véhicule. Il maintient ainsi la distance à la valeur réglée.

Si le DISTRONIC PLUS constate que le véhicule qui précède roule plus vite, il accélère votre véhicule, au maximum jusqu'à la vitesse mémorisée.

Lorsque vous appuyez sur le frein, vous désactivez le DISTRONIC PLUS, sauf si le véhicule est à l'arrêt.

### Changement de file

Si vous changez de file pour rouler sur la voie de dépassement, le DISTRONIC PLUS vous assiste lorsque

- vous roulez à plus de 40 mph (60 km/h)
- le DISTRONIC PLUS maintient la distance nécessaire par rapport au véhicule qui précède
- vous allumez les clignotants correspondants
- le DISTRONIC PLUS ne détecte à ce moment-là aucun risque de collision

Si ces conditions sont réunies, le véhicule accélère. Si le changement de file dure trop longtemps ou si la distance par rapport au véhicule qui précède devient insuffisante, le processus d'accélération est interrompu.

- i** Lors d'un changement de file, le DISTRONIC PLUS surveille la voie de gauche sur les véhicules avec direction à gauche et la voie de droite sur les véhicules avec direction à droite.

### Arrêt du véhicule

#### ATTENTION

Lorsque vous quittez le véhicule alors que celui-ci est freiné uniquement par le DISTRONIC PLUS, il peut se mettre à rouler si

- le système ou l'alimentation électrique présentent un défaut
- le DISTRONIC PLUS est désactivé avec la manette du TEMPOMAT, par exemple par un occupant ou de l'extérieur du véhicule
- une intervention est effectuée au niveau du système électrique dans le compartiment moteur ou au niveau de la batterie ou des fusibles
- vous débranchez la batterie
- la pédale d'accélérateur est actionnée, par exemple par un occupant du véhicule

Il y a risque d'accident.



Avant de quitter le véhicule, désactivez toujours le DISTRONIC PLUS et immobilisez le véhicule pour qu'il ne puisse pas se mettre à rouler.

Si le DISTRONIC PLUS constate que le véhicule qui précède s'arrête, il freine votre véhicule jusqu'à l'arrêt.

Votre véhicule est maintenu à l'arrêt sans que vous ayez à appuyer sur la pédale de frein.

- ❶ En fonction de la distance de consigne réglée, votre véhicule s'arrête à une distance appropriée du véhicule qui précède. La distance de consigne se règle avec la molette incorporée à la manette du TEMPOMAT.

Sur une forte déclivité ou en cas de défaut, la boîte de vitesses peut en outre passer automatiquement sur **P**.

### Désactivation du DISTRONIC PLUS

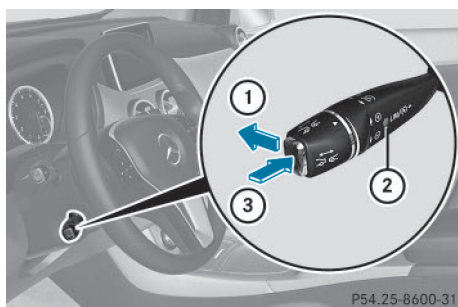

Vous pouvez désactiver le DISTRONIC PLUS de plusieurs façons :

- ▶ Actionnez brièvement la manette du TEMPOMAT vers l'avant ❶.

ou

- ▶ Freinez, sauf si le véhicule est à l'arrêt.

ou

- ▶ Actionnez brièvement la manette du TEMPOMAT dans la direction ❸. Le SPEEDTRONIC variable est sélectionné. Le voyant LIM ❷ incorporé à la manette du TEMPOMAT est allumé.

Lorsque vous désactivez le DISTRONIC PLUS, l'affichage **DISTRONIC PLUS désactivé** apparaît pendant 5 secondes environ sur le visuel multifonction.

- ❶ La dernière vitesse réglée reste mémorisée jusqu'à ce que vous coupez le moteur.

Le DISTRONIC PLUS se désactive automatiquement si

- vous serrez le frein de stationnement
- plus aucun véhicule ne vous précède ou n'est détecté alors que vous roulez à moins de 15 mph (25 km/h)
- l'ESP® entre en action ou que vous le désactivez
- la boîte de vitesses se trouve sur **P**, **R** ou **N**
- vous tirez la manette du TEMPOMAT vers vous pour démarrer alors que la porte du passager ou l'une des portes arrière est ouverte
- le véhicule a dérapé

Un signal sonore retentit au moment où le DISTRONIC PLUS se désactive. Le message **DISTRONIC PLUS désactivé** apparaît pendant 5 secondes environ sur le visuel multifonction.

Vous pouvez sélectionner l'affichage graphique de la distance dans le menu Assistance (▷ page 158) de l'ordinateur de bord.

### Recommandations pour la conduite avec le DISTRONIC PLUS

#### Remarques générales

Quelques situations qui demandent une attention particulière sont décrites ci-après. Dans ces situations, freinez si nécessaire. Le DISTRONIC PLUS est alors désactivé.

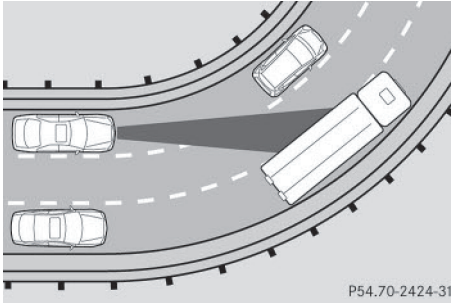
**Virages, entrées et sorties de virage**

Dans les virages, le DISTRONIC PLUS ne peut détecter les véhicules que de façon limitée. Il peut alors freiner le véhicule inopinément ou avec retard.

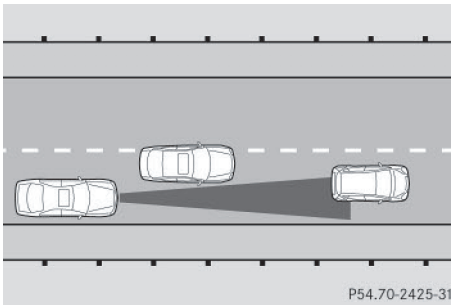
**Trajectoires décalées**

Le DISTRONIC PLUS peut ne pas détecter les véhicules dont la trajectoire est décalée. Dans ce cas, la distance par rapport au véhicule qui précède sera trop faible.

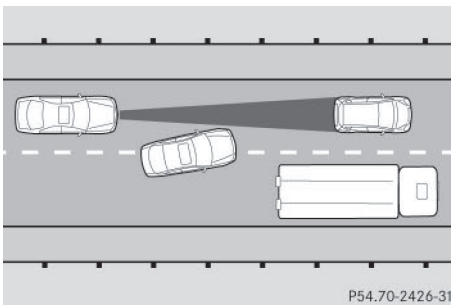
**Changement de voie d'un autre véhicule**

Le DISTRONIC PLUS ne détecte pas immédiatement les véhicules qui changent de voie. La distance par rapport au véhicule qui change de voie sera trop faible.

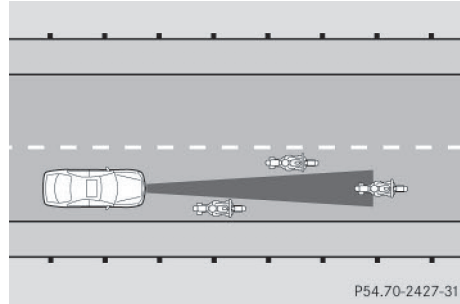
**Véhicules de largeur réduite**

Le DISTRONIC PLUS ne détecte pas les véhicules qui se trouvent sur les bords de la voie empruntée en raison de leur largeur réduite. Dans ce cas, la distance par rapport au véhicule qui précède sera trop faible.

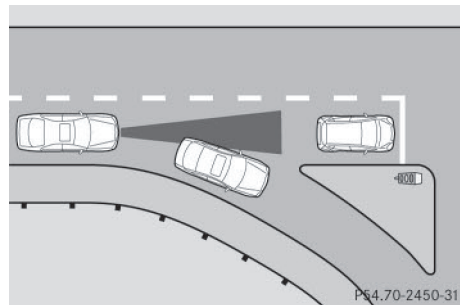
**Obstacles et véhicules à l'arrêt**

Le DISTRONIC PLUS ne freine pas en présence d'obstacles ou de véhicules à l'arrêt. Lorsque, par exemple, le véhicule détecté tourne et qu'un obstacle ou un véhicule à l'arrêt se présente, le DISTRONIC PLUS ne freine pas.

### Véhicules circulant sur les voies transversales

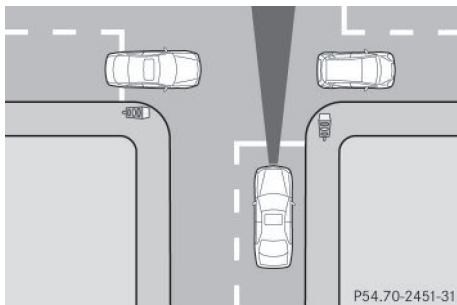

Le DISTRONIC PLUS peut détecter à tort des véhicules qui circulent sur les voies transversales. Si vous activez par exemple le DISTRONIC PLUS à un feu rouge donnant sur un croisement, votre véhicule peut démarrer de façon intempestive.

### Avertisseur d'angle mort

#### Consignes de sécurité importantes

#### ⚠ ATTENTION

L'avertisseur d'angle mort ne tient pas compte

- des véhicules qui se trouvent trop près lorsque vous les dépassez et qui sont alors situés dans l'angle mort
- des véhicules qui se rapprochent à une vitesse nettement supérieure à la vôtre et vous dépassent

Par conséquent, l'avertisseur d'angle mort ne peut pas vous avertir dans ces situations. Il y a risque d'accident.

Soyez toujours attentif aux conditions de circulation et maintenez une distance de sécurité suffisante lors des dépassements.

#### ⚠ ATTENTION

L'avertisseur d'angle mort ne tient pas compte

- des véhicules qui se trouvent trop près lorsque vous les dépassez et qui sont alors situés dans l'angle mort
- des véhicules que vous dépassez à une vitesse supérieure à la leur de 7,5 mph (12 km/h)
- des véhicules qui se rapprochent à une vitesse nettement supérieure à la vôtre et vous dépassent

Par conséquent, l'avertisseur d'angle mort ne peut pas vous avertir dans ces situations. Il y a risque d'accident.

Soyez toujours attentif aux conditions de circulation et maintenez une distance de sécurité suffisante lors des dépassements.

L'avertisseur d'angle mort est uniquement un système d'aide. Il ne peut pas toujours détecter tous les véhicules et n'est pas en mesure de remplacer votre vigilance.

La détection peut notamment être limitée

- lorsque les capteurs sont encrassés ou masqués
- lorsque les conditions de visibilité sont mauvaises (en cas de brouillard, de forte pluie ou de chutes de neige, par exemple)
- si le véhicule qui précède est de largeur réduite, par exemple une moto ou un vélo
- lorsque les voies sont très larges
- lorsque les voies sont étroites
- si la trajectoire latérale des véhicules est fortement décalée
- en présence de glissières de sécurité ou autres séparations

#### i USA only:

This device has been approved by the FCC as a "Vehicular Radar System". The radar sensor is intended for use in an automotive radar system only. Removal, tampering, or altering of the device will void any warranties, and is not permitted by the FCC. Do

not tamper with, alter, or use in any non-approved way.

Any unauthorized modification to this device could void the user's authority to operate the equipment.

### Remarques générales

L'avertisseur d'angle mort surveille la zone droite et la zone gauche du véhicule au moyen de capteurs radar. Il est conçu pour vous aider à partir de 20 mph (30 km/h) environ. Un voyant d'alerte intégré aux rétroviseurs extérieurs attire votre attention sur la présence d'un véhicule détecté dans la zone surveillée. Si vous allumez les clignotants du côté correspondant pour changer de voie, l'avertisseur de collision émet en plus une alerte optique et sonore. L'avertisseur d'angle mort utilise à cet effet des capteurs situés dans le pare-chocs arrière.

### Zone de surveillance des capteurs

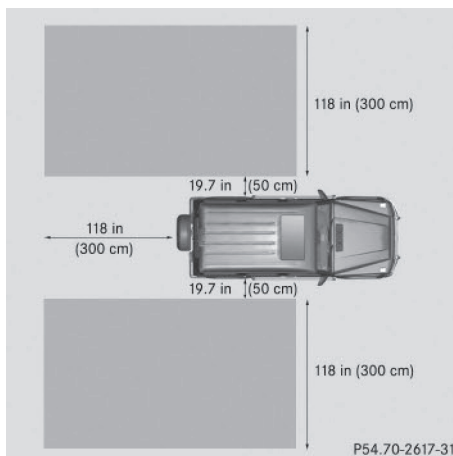

La zone surveillée par l'avertisseur d'angle mort est représentée sur l'illustration. Elle s'étend jusqu'à 10 ft (3 m) derrière le véhicule et sur les côtés.

Lorsque les voies sont étroites, il peut arriver que des véhicules qui se trouvent une voie plus loin soient signalés, en particulier si leur trajectoire latérale est fortement décalée.

Cela peut notamment être le cas lorsque les véhicules roulent sur l'intérieur de la voie.

Du fait de sa conception,

- le système peut émettre des alertes à tort en présence de glissières de sécurité ou autres séparations
- le système peut interrompre une alerte lorsque vous roulez pendant un certain temps à côté de véhicules de longueur inhabituelle (un camion, par exemple)

Les 2 capteurs de l'avertisseur d'angle mort sont intégrés dans le pare-chocs arrière, de chaque côté. Assurez-vous que la zone des capteurs est débarrassée de toute saleté, glace ou neige fondue. Les capteurs radar ne doivent en aucun cas être masqués, par exemple par un porte-vélos arrière ou une partie du chargement. Après une violente collision ou si le pare-chocs a été endommagé, faites contrôler le fonctionnement des capteurs radar par un atelier qualifié. Sinon, il se peut que l'avertisseur d'angle mort ne fonctionne pas correctement.

### Voyants

#### ⚠ ATTENTION

L'avertisseur d'angle mort ne tient pas compte

- des véhicules qui se trouvent trop près lorsque vous les dépassez et qui sont alors situés dans l'angle mort
- des véhicules que vous dépassez à une vitesse supérieure à la leur de 7,5 mph (12 km/h)
- des véhicules qui se rapprochent à une vitesse nettement supérieure à la vôtre et vous dépassent

Par conséquent, l'avertisseur d'angle mort ne peut pas vous avertir dans ces situations. Il y a risque d'accident.

Soyez toujours attentif aux conditions de circulation et maintenez une distance de sécurité suffisante lors des dépassements.



- ① Voyant de contrôle orange/voyant d'alerte rouge

Si l'avertisseur d'angle mort est activé, le voyant ① intégré aux rétroviseurs extérieurs est allumé en permanence en orange jusqu'à une vitesse de 20 mph (30 km/h). A partir de 20 mph (30 km/h), le voyant s'éteint et l'avertisseur d'angle mort est opérationnel.

Si, à partir de 20 mph (30 km/h) environ, un véhicule est détecté dans la zone de surveillance, le voyant d'alerte ① situé du côté correspondant s'allume en rouge. Vous êtes averti lorsqu'un véhicule arrive dans la zone de surveillance par derrière ou par l'un des côtés. Si vous effectuez un dépassement, le système n'émet une alerte que lorsque la différence de vitesse est inférieure à 7 mph (12 km/h).

Lorsque vous engagez la marche arrière, le voyant orange s'éteint. L'avertisseur d'angle mort n'est alors pas activé.

La luminosité des voyants est réglée automatiquement en fonction de la luminosité ambiante.

### Avertisseur de collision



- ① Voyant de contrôle orange/voyant d'alerte rouge

Si un véhicule est détecté dans la zone de surveillance et que vous allumez les clignotants du côté correspondant, un double signal d'alerte retentit 1 fois. Le voyant rouge d'alerte ① clignote. Si les clignotants restent enclenchés, les véhicules détectés sont signalés par le clignotement du voyant rouge d'alerte ①. Aucune autre alerte sonore ne retentit alors.

### Activation de l'avertisseur d'angle mort



- ① Voyant de contrôle orange/voyant d'alerte rouge
- ▶ Assurez-vous que l'avertisseur d'angle mort est bien activé dans l'ordinateur de bord (▷ page 158).
  - ▶ Tournez la clé en position 2 (▷ page 110) dans le contacteur d'allumage. Les voyants d'alerte ① intégrés aux rétroviseurs extérieurs s'allument en rouge pendant 1,5 seconde environ, puis en orange.

## Fonction HOLD

### Remarques générales

La fonction HOLD vous aide sur demande

- lorsque vous démarrez le véhicule, en particulier en côte
- lorsque vous effectuez des manœuvres sur un terrain en pente
- durant les temps d'attente dus aux conditions de circulation

Le véhicule est maintenu à l'arrêt sans qu'il soit nécessaire d'appuyer sur la pédale de frein.

Si vous appuyez sur la pédale d'accélérateur pour démarrer, le véhicule n'est plus freiné et la fonction HOLD est désactivée.

- ❗ N'utilisez pas la fonction HOLD en tout-terrain ni pour franchir de fortes déclivités (montées/descentes) sur sol glissant ou meuble. Il se peut que la fonction HOLD ne puisse pas maintenir le véhicule.

### Conditions d'activation

Vous pouvez activer la fonction HOLD lorsque

- le véhicule est à l'arrêt
- le moteur tourne ou a été arrêté par la fonction ECO de démarrage et d'arrêt automatiques du moteur (véhicules AMG)
- le moteur tourne
- la porte du conducteur est fermée ou que vous avez bouclé votre ceinture
- la boîte de vitesses se trouve sur **D**, **R** ou **N**
- le DISTRONIC PLUS est désactivé

### Activation de la fonction HOLD

Lorsque la fonction HOLD est activée, le véhicule est freiné. Désactivez par conséquent la fonction HOLD avant de passer le véhicule dans une station de lavage ou avant de le faire remorquer.

- ▶ Assurez-vous que les conditions d'activation sont remplies.
- ▶ Appuyez sur la pédale de frein.
- ▶ Continuez d'appuyer énergiquement sur la pédale de frein jusqu'à ce que **HOLD** apparaisse sur le visuel multifonction. La fonction HOLD est activée. Vous pouvez relâcher la pédale de frein.

- ❗ Si la fonction HOLD n'a pas été activée lors du premier actionnement de la pédale de frein, attendez un court instant avant d'entreprendre une nouvelle tentative.

### Désactivation de la fonction HOLD

#### ATTENTION

Lorsque vous quittez le véhicule alors que celui-ci est freiné uniquement par la fonction HOLD, il peut se mettre à rouler si

- le système ou l'alimentation électrique présentent un défaut
- la fonction HOLD est désactivée par un actionnement de la pédale d'accélérateur ou de la pédale de frein, par exemple par un occupant du véhicule
- une intervention est effectuée au niveau du système électrique dans le compartiment moteur ou au niveau de la batterie ou des fusibles
- vous débranchez la batterie

Il y a risque d'accident.

Avant de quitter le véhicule, désactivez toujours la fonction HOLD et immobilisez le véhicule pour qu'il ne puisse pas se mettre à rouler.

La fonction HOLD est désactivée lorsque

- vous appuyez sur la pédale d'accélérateur alors que la boîte de vitesses se trouve sur **D** ou **R**
- vous mettez la boîte de vitesses sur **P**
- vous appuyez de nouveau sur la pédale de frein avec une certaine pression jusqu'à ce

que **HOLD** disparaisse du visuel multifonction

- vous activez le DISTRONIC PLUS

Sur une forte déclivité ou en cas de défaut, la boîte de vitesses peut en outre passer automatiquement sur **P**.

### Transmission intégrale permanente

**!** Ne remorquez jamais le véhicule avec un essieu soulevé. Cela peut endommager la boîte de transfert. De tels dommages ne sont pas couverts par la garantie limitée Mercedes-Benz. Toutes les roues les capteurs doivent être en contact avec le sol ou complètement soulevées. Suivez les instructions relatives au remorquage du véhicule lorsque toutes les roues sont parfaitement en contact avec le sol.

**!** Ne passez le véhicule sur un banc d'essai de freinage que pendant un court instant (10 secondes au maximum) pour contrôler le frein de stationnement. Tournez la clé en position **0** ou **1** dans le contacteur d'allumage. Sinon, vous pourriez endommager la chaîne cinématique ou le système de freinage.

**!** Un contrôle de fonctionnement et de puissance peut uniquement être effectué sur un banc d'essai pour 2 essieux. Avant de faire passer le véhicule sur un banc d'essai de ce type, renseignez-vous d'abord auprès d'un atelier qualifié. Sinon, vous pourriez endommager la chaîne cinématique ou le système de freinage.

La transmission intégrale permet d'entraîner en permanence les 4 roues. Conjointement avec l'ESP® et le 4-ETS, la transmission intégrale améliore la motricité du véhicule lorsqu'une roue motrice patine en raison de l'adhérence trop faible de la chaussée.

Lorsqu'une roue motrice patine en raison de l'adhérence trop faible de la chaussée :

- Au démarrage, appuyez juste ce qu'il faut sur la pédale d'accélérateur.
- Pendant la marche, relâchez lentement la pédale d'accélérateur.

La transmission intégrale permanente n'est pas en mesure de diminuer le risque d'accident résultant d'une conduite inadaptée ou d'un manque d'attention ni d'annuler les lois de la physique. La transmission intégrale ne peut pas tenir compte des conditions routières et météorologiques ni des conditions de circulation. La transmission intégrale est un système conçu uniquement pour vous aider. C'est vous qui êtes responsable de la distance de sécurité, de la vitesse du véhicule, de l'opportunité de son freinage et du maintien de la voie.

Lorsque les conditions de circulation sont hivernales, montez des pneus hiver (M+S) et, si nécessaire, des chaînes neige (> page 258). C'est le seul moyen de bénéficier de l'efficacité maximale de la transmission intégrale.

Pour obtenir des informations sur la conduite en tout-terrain, voir la notice d'utilisation numérique.

### PARKTRONIC

#### Consignes de sécurité importantes

**!** Pendant les manœuvres, accordez une attention particulière aux objets qui se trouvent au-dessus ou en dessous des capteurs (vasques de fleurs ou timons, par exemple). En effet, le PARKTRONIC ne peut pas détecter ces objets lorsqu'ils sont à proximité immédiate. Vous pourriez endommager le véhicule ou les objets.

Il se peut que les capteurs ne puissent pas détecter la neige ni les objets qui absorbent les ultrasons.

Les sources d'ultrasons, telles que les stations de lavage, le système de freinage



pneumatique des camions ou les marteaux pneumatiques, peuvent perturber le fonctionnement du PARKTRONIC.

Sur les terrains accidentés, il se peut que le PARKTRONIC ne fonctionne pas correctement.

Le PARKTRONIC est un système électronique d'aide au stationnement qui fonctionne avec des ultrasons. Il vous indique de manière optique et sonore la distance qui sépare le véhicule d'un obstacle.

Le PARKTRONIC est uniquement un système d'aide. Elle n'est pas en mesure de remplacer l'attention que vous devez apporter à votre environnement immédiat. C'est vous qui êtes responsable de la sécurité lorsque vous effectuez des manœuvres. Regardez bien devant, derrière et des 2 côtés du véhicule avant d'effectuer des manœuvres. Aucune personne, aucun animal ni aucun objet ne doivent se trouver dans la zone de manœuvre.

Le PARKTRONIC ne tient pas compte des personnes ni des objets qui se trouvent en dessous/au-dessus de la zone de détection. Par conséquent, le PARKTRONIC ne peut pas vous avertir de la présence d'objets situés dans ces zones.

Le PARKTRONIC est activé automatiquement lorsque

- vous mettez le contact
- vous mettez la boîte de vitesses sur **D**, **R** ou **N**
- vous desserrez le frein de stationnement

Le PARKTRONIC est désactivé dès que la vitesse est supérieure à 11 mph (18 km/h). Il est réactivé automatiquement lorsque la vitesse repasse en dessous de cette valeur.

Le PARKTRONIC surveille les environs du véhicule avec 6 capteurs dans le pare-chocs avant et 4 capteurs dans le pare-chocs arrière.

## Portée des capteurs

### Remarques générales

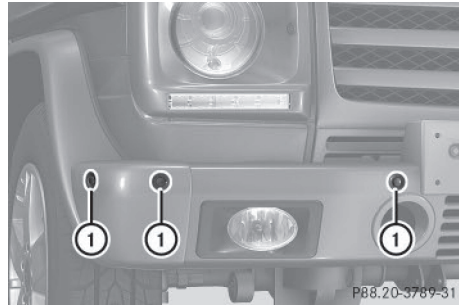

- ① Capteurs dans le pare-chocs avant, côté droit (exemple)



Vue de côté

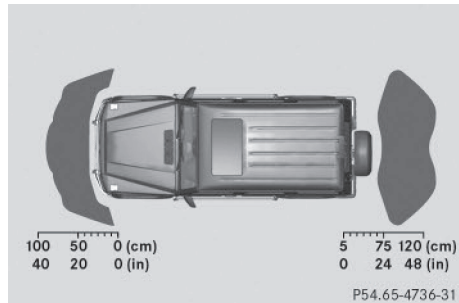

Vue de dessus

Les capteurs doivent être débarrassés de toute saleté, glace ou neige fondue. Sinon, ils ne fonctionnent pas correctement. Nettoyez régulièrement les capteurs en évitant de les rayer ou de les endommager (▷ page 234).

**Capteurs avant**

Centre	40 in environ (100 cm environ à partir du pare-buffle)
Angles	24 in environ (60 cm environ)

**Capteurs arrière**

Centre	36 in environ (90 cm environ) à partir de la roue de secours
Angles	32 in environ (80 cm environ)

**Distance minimale**

Centre	8 in environ (20 cm environ)
Angles	8 in environ (20 cm environ)

Lorsqu'un obstacle se trouve dans cette zone, les segments des voyants correspondants s'allument et un signal d'alerte retentit. Plus près, il peut arriver que la distance ne soit plus indiquée.

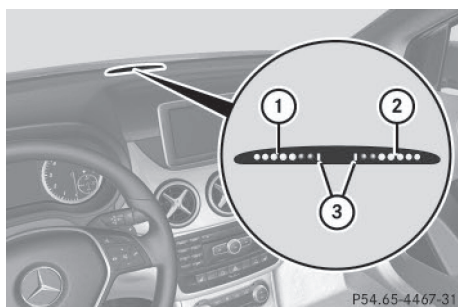
**Voyants**

Voyants pour la zone avant

- ① Segments pour le côté gauche du véhicule
- ② Segments pour le côté droit du véhicule
- ③ Segments indiquant que le système est opérationnel

Les voyants indiquent la distance entre les capteurs et les obstacles. Les voyants pour la zone avant se trouvent sur la planche de bord, au-dessus des buses de ventilation centrales. Les voyants pour la zone arrière se trouvent à l'arrière, au niveau de la garniture de toit.

Pour chaque côté du véhicule, le voyant comprend 5 segments orange et 2 segments rouges. Si les segments orange ③ sont allumés, le PARKTRONIC est opérationnel.

La position de la boîte de vitesses et la direction de marche du véhicule déterminent les voyants qui sont activés lorsque le moteur tourne.

Position de la boîte de vitesses	Voyants activés
<b>D</b>	Zone avant
<b>R, N</b> ou le véhicule roule en marche arrière	Zone avant et zone arrière
<b>P</b>	Aucun

Lorsque le véhicule s'approche d'un obstacle, 1 ou plusieurs segments s'allument en fonction de la distance.

A partir du

- 6e segment, un signal d'alerte périodique retentit pendant 2 secondes environ
- 7e segment, un signal d'alerte continu retentit pendant 2 secondes environ. La distance minimale de détection est atteinte.

## Désactivation et activation du PARKTRONIC



- ① Voyant
- ② Désactivation et activation du PARKTRONIC

Lorsque le voyant ① est allumé, c'est que le PARKTRONIC est désactivé.

- i** Le PARKTRONIC est activé automatiquement lorsque vous tournez la clé en position **2** dans le contacteur d'allumage.

### Traction d'une remorque

La surveillance de la zone arrière par le PARKTRONIC est désactivée dès que la liaison électrique entre la remorque et le véhicule est établie.

## Problèmes relatifs au PARKTRONIC

Problèmes	Causes et conséquences possibles et ► Solutions
<p>Seuls les segments rouges des voyants du PARKTRONIC s'allument. En outre, un signal d'alerte retentit pendant 2 secondes environ.</p> <p>Le PARKTRONIC est désactivé au bout de quelques secondes et le voyant incorporé à la touche du PARKTRONIC s'allume.</p>	<p>Le PARKTRONIC est en panne et est désactivé.</p> <p>► Si les problèmes persistent, faites contrôler le PARKTRONIC par un atelier qualifié.</p>
<p>Seuls les segments rouges des voyants du PARKTRONIC s'allument. Le PARKTRONIC est désactivé au bout de quelques secondes.</p>	<p>Les capteurs du PARKTRONIC sont encrassés ou défectueux.</p> <p>► Nettoyez les capteurs du PARKTRONIC (▷ page 234).</p> <p>► Remettez le contact.</p> <p>Une autre source radioélectrique ou d'ultrasons perturbe éventuellement le système.</p> <p>► Contrôlez le fonctionnement du PARKTRONIC à un autre endroit.</p>

## Caméra de recul

## Consignes de sécurité importantes

La caméra de recul est uniquement un système d'aide. Elle n'est pas en mesure de remplacer l'attention que vous devez apporter à votre environnement immédiat. C'est vous qui êtes responsable de la sécurité lorsque vous effectuez des manœuvres. Lorsque vous effectuez des manœuvres, veillez à ce qu'aucune personne, aucun animal ni aucun objet ne se trouvent dans la zone de manœuvre.

La caméra de recul ne fonctionne pas ou seulement de manière limitée lorsque

- la porte du compartiment de chargement est ouverte
- il pleut ou il neige très fort ou qu'il y a du brouillard
- il fait nuit ou que vous vous trouvez dans un lieu très sombre
- la caméra est soumise à une très forte lumière claire
- l'environnement est éclairé avec un éclairage fluorescent, provenant par exemple de tubes fluorescents ou d'un éclairage LED (l'image peut se mettre à trembler)
- la température change brusquement, par exemple en hiver lorsque vous entrez dans un garage chauffé
- l'objectif de la caméra est encrassé ou couvert
- l'arrière de votre véhicule est endommagé. Dans ce cas, faites contrôler la position et le réglage de la caméra par un atelier qualifié. Mercedes-Benz vous recommande pour cela de vous adresser à votre point de service Mercedes-Benz.

### Activation et désactivation de la caméra de recul

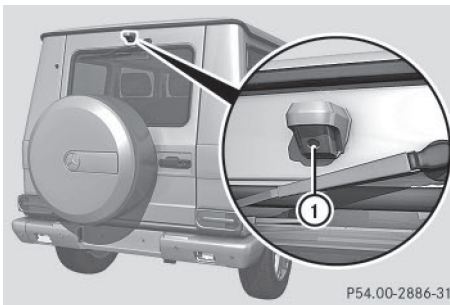

P54.00-2886-31

#### ① Caméra de recul



P54.65-5278-31

- ▶ **Activation :** assurez-vous que la clé se trouve en position **2** dans le contacteur d'allumage.
- ▶ Assurez-vous que la fonction « Caméra de recul » est sélectionnée dans COMAND Online (voir la notice d'utilisation spécifique de COMAND Online).
- ▶ Engagez la marche arrière. La zone qui se trouve derrière le véhicule apparaît sur le visuel COMAND.

**Désactivation :** la caméra de recul se désactive lorsque

- vous mettez la boîte de vitesses sur **P**
- vous avancez de 10 mètres
- vous sortez le levier sélecteur de la position **R** pour le mettre sur une autre position, et ce, au bout de 15 secondes
- vous roulez en marche avant à plus de 5 mph (10 km/h)

### Systèmes d'aide à la conduite en tout-terrain

#### Boîte de transfert

#### Remarques générales

Le véhicule est équipé d'une transmission intégrale permanente. Les 2 essieux, avant et arrière, sont toujours entraînés.

Pour de plus amples informations sur la conduite en tout-terrain, voir la notice d'utilisation numérique.

#### Gammes de rapports

#### ⚠ ATTENTION

Si vous n'attendez pas la fin du passage du rapport, la boîte de transfert peut passer au point mort. La transmission de la force motrice aux roues motrices est alors interrompue. Le véhicule peut se mettre à rouler de façon intempestive. Il y a risque d'accident.

Attendez que la boîte de transfert ait complètement terminé de passer le rapport.

Pendant le changement de gamme, n'arrêtez pas le moteur et n'engagez pas un autre rapport de la boîte de vitesses automatique.

#### HIGH RANGE

Position route pour toutes les situations normales de marche.

#### LOW RANGE

Position tout-terrain. A utiliser également sur les pentes à forte déclivité, en particulier en cas de traction d'une remorque. Par rapport à la position route **HIGH RANGE**, la vitesse du véhicule diminue de moitié. La force de traction est d'autant plus importante.

## Commande de la boîte de transfert

### Consignes de sécurité importantes

#### ⚠ ATTENTION

Si la boîte de transfert se trouve au point mort, la transmission de la force motrice aux roues motrices est interrompue. Le véhicule peut se mettre à rouler. Il y a risque d'accident.

Immobilisez le véhicule avec le frein de stationnement et, dans les montées ou les descentes, en outre à l'aide d'une cale, par exemple.

Attendez toujours que le passage de **HIGH RANGE** à **LOW RANGE** – ou de **LOW RANGE** à **HIGH RANGE** – soit complètement terminé. Pendant le changement de gamme, n'arrêtez pas le moteur et n'engagez pas un autre rapport de la boîte de vitesses automatique.

### Remarques générales

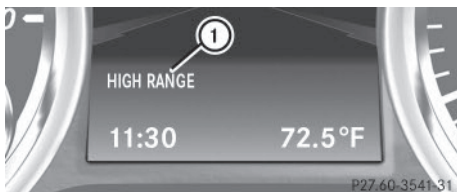

① Gamme de rapports actuelle



① Voyant

② Touche LOW RANGE

## Activation de la démultiplication tout-terrain

⚠ Changez de rapport seulement si

- le moteur tourne,
- le véhicule roule,
- le levier sélecteur se trouve sur **N**,
- vous ne roulez pas à plus de 25 mph (40 km/h).

Sinon, vous pourriez endommager la boîte de transfert.

ℹ **Véhicules AMG:** la fonction ECO de démarrage et d'arrêt automatiques du moteur n'est pas disponible lorsque la boîte de transfert se trouve sur la position **LOW RANGE** (▷ page 112).

▶ Appuyez sur la touche **LOW RANGE** ②. Une fois le changement de gamme effectué, la position de la boîte de transfert affichée sur le visual multifonction est **LOW RANGE**.

Le voyant ① s'allume.

▶ Mettez la boîte de vitesses sur **D**.

## Désactivation de la démultiplication tout-terrain

#### ⚠ ATTENTION

Si la boîte de transfert se trouve au point mort, la transmission de la force motrice aux roues motrices est interrompue. Le véhicule peut se mettre à rouler. Il y a risque d'accident.

Immobilisez le véhicule avec le frein de stationnement et, dans les montées ou les descentes, en outre à l'aide d'une cale, par exemple.

⚠ Changez de rapport seulement si

- le moteur tourne,
- le véhicule roule,
- le levier sélecteur se trouve sur **N**,
- vous ne roulez pas à plus de 43 mph (70 km/h).

Sinon, vous pourriez endommager la boîte de transfert.

- ▶ Appuyez sur la touche ②.  
Une fois le changement de gamme effectué, la position de la boîte de transfert affichée sur le visuel multifonction est **HIGH RANGE**.  
Le voyant ① s'éteint.

Si le changement de gamme a échoué, un des messages suivants apparaît sur le visuel :

- **Boîte de transfert Conditions de passage non remplies**  
Vous n'avez pas respecté une ou plusieurs conditions de passage des rapports.
- **Boîte de transfert au point mort**  
La boîte de transfert a interrompu le changement de gamme et se trouve en position **N**. La position **N** de la boîte de transfert apparaît sur le visuel multifonction.
- **Boîte de transfert Passage rapport annulé**  
La boîte de transfert n'a pas changé de gamme.
- ▶ Répétez l'opération.  
Veillez à respecter toutes les conditions de passage des rapports.
- **Défaut boîte transfert Aller à l'atelier**  
La boîte de transfert est défectueuse.
- ▶ Ne modifiez pas la position de la boîte de transfert.
- ▶ Faites contrôler le véhicule dès que possible par un atelier qualifié.

### Passage au point mort

#### ATTENTION

Si la boîte de transfert se trouve au point mort, la transmission de la force motrice aux roues motrices est interrompue. Le véhicule peut se mettre à rouler. Il y a risque d'accident.

Immobilisez le véhicule avec le frein de stationnement et, dans les montées ou les descentes, en outre à l'aide d'une cale, par exemple.

- ▶ Tournez la clé en position **2** (▷ page 110) dans le contacteur d'allumage.
- ▶ Serrez le frein de stationnement.
- ▶ Appuyez sur la pédale de frein.
- ▶ Mettez le levier sélecteur sur **N** (▷ page 112).
- ▶ Maintenez la touche **LOW RANGE** ② appuyée pendant 10 secondes environ. Une fois le changement de gamme effectué, le message **Boîte de transfert au point mort** est affiché pendant 5 secondes sur le visuel multifonction.

Si le changement de gamme a échoué, un des messages suivants apparaît sur le visuel (▷ page 158) :

- ❗ Si la boîte de transfert se trouve en position **Neutre**, que la clé est dans le contacteur d'allumage et que vous ouvrez la porte du conducteur, le message **Boîte de transfert au point mort** apparaît sur le visuel multifonction. Si vous desserrez ensuite le frein de stationnement, un signal d'alerte retentit.

### Blocages de différentiel

#### Remarques générales

#### ATTENTION

Lorsque les blocages de différentiel sont enclenchés, l'ABS, le 4-ETS, l'ESP® et le BAS sont désactivés. Les roues peuvent se bloquer lors du freinage et provoquer un allongement de la distance de freinage. Il y a risque d'accident.

Désenclenchez immédiatement le blocage de différentiel dès que vous roulez sur un sol ferme offrant une bonne adhérence.

- ❗ Afin d'éviter d'endommager la boîte de transfert, vous ne pouvez passer le véhicule sur un banc d'essai à rouleaux (banc d'essai à rouleaux pour un seul essieu) que

- si l'essieu non moteur est mis sur des chandelles



ou

- si l'arbre de transmission correspondant est désaccouplé et que le blocage de différentiel de la boîte de transfert est enclenché

Sinon, la boîte de transfert risque d'être endommagée.

Les blocages de différentiel améliorent la motricité du véhicule.

Votre véhicule dispose d'un blocage de différentiel au niveau des éléments suivants :

- Boîte de transfert : il régule la compensation de la différence de vitesse entre les essieux avant et arrière
- Essieu arrière : il régule la compensation de la différence de vitesse entre les roues de l'essieu arrière
- Essieu avant : il régule la compensation de la différence de vitesse entre les roues de l'essieu avant

### Informations relatives au différentiel et aux blocages de différentiel

Lorsque le véhicule prend un virage, les roues situées à l'extérieur du virage parcourent une distance supérieure à celles situées à l'intérieur. Elles tournent donc plus vite. Le différentiel est un réducteur situé dans la chaîne cinématique qui compense la différence de vitesses de rotation des roues, permettant ainsi la conduite en virage.

L'inconvénient du différentiel réside dans le fait que les roues qui adhèrent le moins sont celles qui sont le plus entraînées. Exemple : une roue motrice qui se trouve sur un sol enneigé n'a donc aucune motricité. Grâce au différentiel, cette roue reçoit la force motrice la plus importante car la force prend le chemin de la plus faible résistance. En revanche, la roue qui se trouve sur le même essieu du côté opposé et repose sur un sol ferme pourrait propulser le véhicule mais ne reçoit aucune force motrice. Le 4-ETS permet d'éliminer cet inconvénient. Le 4-ETS garantit la bonne manœuvrabilité du véhicule en frei-

nant automatiquement la roue motrice quand elle patine. Le 4-ETS transmet une force motrice supérieure à la roue en contact avec le sol ferme afin qu'elle améliore la motricité du véhicule.

L'ESP® et le 4-ETS sont des systèmes de contrôle de la motricité adaptés de manière idéale à la conduite sur route ou sur un terrain peu accidenté. Le rapport tout-terrain **LOW RANGE** améliore également l'aptitude du véhicule à rouler en tout-terrain.

Lorsque vous roulez sur un terrain fortement accidenté, il est nécessaire de prendre d'autres mesures, telles que le blocage d'un ou de plusieurs différentiels. Votre véhicule est équipé des 3 blocages de différentiel suivants :

- 1 blocage de différentiel central de la boîte de transfert
- 1 blocage de différentiel de l'essieu avant et
- 1 blocage de différentiel de l'essieu arrière

Chaque blocage de différentiel peut être enclenché individuellement, par l'intermédiaire du contacteur correspondant qui se trouve sur la console centrale. Lorsque le différentiel de la boîte de transfert est bloqué, les roues des essieux avant et arrière tournent à la même vitesse. Lorsque le différentiel de l'essieu arrière est bloqué, les 2 roues arrière tournent à la même vitesse, indépendamment du couple de chacune d'elle. Notez que l'enclenchement des blocages de différentiel limite considérablement la manœuvrabilité du véhicule.

Notez que, pour rouler sur une chaussée stabilisée, le différentiel doit impérativement fonctionner. Les différentiels ne doivent en aucun cas être bloqués lorsque le véhicule roule sur une chaussée stabilisée. Sinon, vous ne pouvez plus diriger le véhicule et risquez d'en perdre le contrôle. Par conséquent, enclenchez les blocages de différentiel uniquement si vous roulez en tout-terrain. Enclenchez les blocages de différentiel uniquement si vous avez activé les systèmes

d'aide à la conduite 4-ETS, ESP® et le rapport tout-terrain **LOW RANGE** et que cela s'avère insuffisant.

### Enclenchement des blocages de différentiel

#### Consignes de sécurité importantes

##### ⚠ ATTENTION

Si vous enclenchez les blocages de différentiel sur un sol ferme offrant une bonne adhérence, la manœuvrabilité du véhicule est fortement limitée. Vous risquez de perdre le contrôle du véhicule, en particulier en cas d'enclenchement dans les virages. Il y a risque d'accident.

Désenclenchez immédiatement les blocages de différentiel dès que vous roulez sur un sol ferme offrant une bonne adhérence.

##### ⚠ ATTENTION

Lorsque les blocages de différentiel sont enclenchés, l'ABS, le 4-ETS, l'ESP® et le BAS sont désactivés. Les roues peuvent se bloquer lors du freinage et provoquer un allongement de la distance de freinage. Il y a risque d'accident.

Désenclenchez immédiatement le blocage de différentiel dès que vous roulez sur un sol ferme offrant une bonne adhérence.

❗ Enclenchez les blocages de différentiel seulement si

- vous roulez au pas
- les roues motrices ne patinent pas
- vous ne roulez pas sur une route stabilisée

#### Remarques générales

Les contacteurs se trouvent sur la partie supérieure de la console centrale.

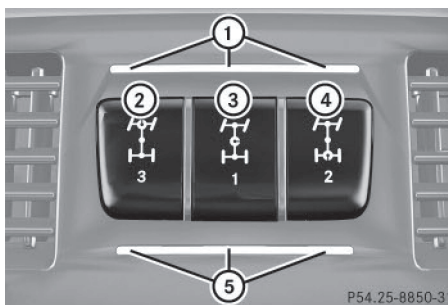

- ① Voyant de contrôle du fonctionnement (rouge)
- ② Blocage de différentiel de l'essieu avant
- ③ Blocage de différentiel de la boîte de transfert
- ④ Blocage de différentiel de l'essieu arrière
- ⑤ Voyant d'enclenchement (orange)

Enclenchez les blocages de différentiel

- en tout-terrain
- pour désactiver l'ABS, le 4-ETS, l'ESP® et le BAS en tout-terrain
- pour passer un gué

Pour de plus amples informations sur la conduite en tout-terrain, voir la notice d'utilisation numérique.

- ❗ Vous pouvez enclencher les blocages de différentiel dans l'ordre ③, ④, ②.

#### Blocage de différentiel de la boîte de transfert

► **Enclenchement:** mettez la boîte de transfert en position tout-terrain **LOW RANGE** (▷ page 142).

► Appuyez sur le contacteur ③.

Lorsque la boîte de transfert est en position tout-terrain **LOW RANGE**, le voyant orange d'enclenchement qui se trouve sous le contacteur ③ s'allume.



Le voyant d'alerte  qui se trouve sur le combiné d'instruments s'allume.

Lorsque le différentiel est bloqué, le voyant rouge de contrôle du fonctionnement qui

se trouve au-dessus du contacteur ③ s'allume.

Le message suivant apparaît sur le visuel multifonction :

**ABS pas disponible Blocages activés DIFFERENTIEL BLOQUE**

Les voyants d'alerte  et   qui se trouvent sur le combiné d'instruments s'allument.

Le blocage de différentiel de la boîte de transfert est enclenché.

Le 4-ETS, l'ESP®, le BAS et l'ABS sont désactivés.

La manœuvrabilité du véhicule est fortement limitée. Conduisez prudemment et accélérez de façon dosée pour obtenir une motricité optimale.

- ① En fonction des besoins, vous pouvez enclencher le blocage de différentiel de l'essieu arrière ④ et de l'essieu avant ②.

### Blocage de différentiel de l'essieu arrière

- **Enclenchement :** appuyez sur le contacteur ④.  
Le voyant orange d'enclenchement ⑤ s'allume en premier, puis le voyant rouge de contrôle du fonctionnement ① incorporé au contacteur ④.  
Le blocage de différentiel de l'essieu arrière est enclenché.

### Blocage de différentiel de l'essieu avant

- **Enclenchement :** appuyez sur le contacteur ②.  
Le voyant orange d'enclenchement s'allume en premier, puis le voyant rouge de contrôle du fonctionnement.  
Le blocage de différentiel de l'essieu avant est enclenché.



### Désenclenchement des blocages de différentiel

Vous pouvez désenclencher les blocages de différentiel dans l'ordre (②, ④, ③).

- **Désenclenchement simultané de tous les blocages de différentiel :** appuyez sur le contacteur ③.

Les voyants orange d'enclenchement ⑤ et les voyants rouges de contrôle du fonctionnement ① s'éteignent.

Après environ 3 secondes de conduite normale, l'ABS, le 4-ETS, l'ESP® et le BAS sont activés.

Le message **ABS pas disponible Blocages activés DIFFERENTIEL BLOQUE** disparaît du visuel multifonction et les voyants d'alerte ,  et  qui se trouvent sur le combiné d'instruments s'éteignent.

- Mettez la boîte de transfert en position route **HIGH RANGE** (► page 142).

- ① Si les voyants rouges de contrôle du fonctionnement ① ne s'éteignent pas lorsque vous désenclenchez les blocages de différentiel, freinez jusqu'à l'arrêt complet du véhicule en tenant compte des conditions de circulation. Reprenez ensuite la route, le changement de charge peut débloquent les différentiels.

### Traction d'une remorque

#### Remarques sur la traction d'une remorque

#### Consignes de sécurité importantes

##### ATTENTION

Si vous laissez le pied reposer sur la pédale de frein pendant la marche, le système de freinage risque de surchauffer. Il en résulte un allongement de la distance de freinage et le système de freinage peut tomber en panne. Il y a un risque d'accident.

N'utilisez jamais la pédale de frein comme repose-pieds. Pendant la marche, n'appuyez pas simultanément sur la pédale de frein et la pédale d'accélérateur.

#### ATTENTION

Si l'attelage commence à tanguer, vous risquez d'en perdre le contrôle. L'attelage peut se renverser. Il y a risque d'accident.

N'essayez en aucun cas de redresser l'attelage en accélérant. Réduisez votre vitesse et ne contre-braquez pas. Freinez si nécessaire.

#### ATTENTION

Le montage d'une autre rotule que celle qui vous a été fournie risque d'entraîner une sollicitation excessive du dispositif d'attelage et de l'essieu arrière. C'est notamment le cas pour les rotules plus longues ou dotées d'un angle différent. Le comportement routier peut en être fortement modifié et la remorque peut se détacher. Il y a risque d'accident.

Montez uniquement la rotule qui vous a été fournie ou une rotule conçue pour répondre à vos exigences lorsque vous tractez une remorque. Ne modifiez pas la rotule ni le dispositif d'attelage.

#### ATTENTION

Si la rotule n'est pas correctement posée et n'est pas verrouillée avec le goujon fourni et la goupille à ressort correspondante, la remorque peut se détacher. Il y a risque d'accident. Montez et verrouillez toujours la rotule conformément aux descriptions. Si la rotule est posée, assurez-vous avant chaque trajet qu'elle est bien verrouillée avec le goujon fourni et la goupille à ressort correspondante.

Dans le cas de dispositifs d'attelage amovibles, suivez impérativement la notice d'utilisation du fabricant du dispositif d'attelage. Les valeurs autorisées à ne pas dépasser sont indiquées dans les documents du véhicule. Les valeurs autorisées par le constructeur se trouvent sur les plaques signalétiques et,

pour le véhicule tracteur, dans le chapitre « Caractéristiques techniques » (▷ page 298). Attendez et déattendez la remorque avec précaution. Si vous n'attendez pas la remorque correctement au véhicule tracteur, l'attelage peut se rompre.

Veillez à ne pas dépasser

- la charge sur timon autorisée
- la charge tractée autorisée
- la charge autorisée sur l'essieu arrière du véhicule tracteur
- le poids total autorisé, aussi bien du véhicule tracteur que de la remorque

Avec une remorque, le véhicule se comporte différemment.

L'attelage

- est plus lourd
- a moins de facilité pour accélérer ou gravir les côtes
- freine sur une distance plus longue
- est plus sensible aux rafales de vent latérales
- exige une sensibilité accrue pour manœuvrer le volant
- a un diamètre de braquage plus grand

Le comportement routier peut en être affecté.

Lorsque vous roulez avec un attelage, adaptez toujours votre vitesse aux conditions routières et météorologiques du moment. Respectez la vitesse maximale autorisée pour votre attelage.

### Recommandations pour la conduite

► Dans les descentes longues et à forte déclivité, sélectionnez à temps la gamme de rapports **1, 2 ou 3** (▷ page 113).

**i** Ceci est également valable lorsque vous avez activé le TEMPOMAT ou le SPEEDTRONIC.

► Mettez si nécessaire la boîte de transfert sur **LOW RANGE** (▷ page 142). Vous exploitez ainsi l'effet de frein moteur et devez moins freiner pour maintenir la vitesse constante. Ce faisant, vous délestez le système de freinage et évitez une surchauffe ainsi qu'une usure rapide des freins. Si vous devez tout de même freiner, n'appuyez pas en permanence sur la pédale de frein mais par intervalles.

La vitesse maximale autorisée pour les attelages dépend du type de remorque. Avant de prendre la route, consultez les documents de la remorque pour connaître la vitesse maximale autorisée pour votre remorque. Tenez également compte de la vitesse maximale prescrite par la loi dans le pays où vous vous trouvez.

Pour certains véhicules Mercedes-Benz, une charge plus élevée sur l'essieu arrière est autorisée lors de la traction d'une remorque. Consultez le chapitre « Caractéristiques techniques » pour déterminer si cela est valable pour votre véhicule. Toutefois, pour des raisons de droit d'homologation, vous n'êtes pas autorisé à rouler à plus de 60 mph (100 km/h) avec l'attelage dès lors que la charge sur l'essieu est légèrement plus élevée. Cela vaut également dans les pays dans lesquels la vitesse maximale autorisée pour les attelages est supérieure à 60 mph (100 km/h).

Avec une remorque, le véhicule se comporte différemment et consomme plus de carburant.

Dans les descentes longues et à forte déclivité, vous devez sélectionner à temps la gamme de rapports **1, 2 ou 3**.

**i** Ceci est également valable lorsque vous avez activé le TEMPOMAT ou le DISTRONIC PLUS.

Vous exploitez ainsi l'effet de frein moteur et devez moins freiner pour maintenir la vitesse constante. Ce faisant, vous délestez le système de freinage et évitez une surchauffe ainsi qu'une usure rapide des freins. Si vous devez tout de même freiner, n'appuyez pas en permanence sur la pédale de frein mais par intervalles.

### Conseils pour la conduite

Lorsque la remorque commence à louvoyer :

- N'accélérez en aucun cas.
- Ne contre-braquez pas.
- Freinez si nécessaire.
  - Maintenez une distance plus grande par rapport au véhicule qui vous précède.
  - Évitez de freiner brusquement. Dans la mesure du possible, freinez d'abord légèrement pour que la remorque vienne en appui. Augmentez ensuite la force de freinage.
  - L'aptitude au démarrage en côte indiquée est calculée en fonction du niveau de la mer. Lors de trajets en montagne, tenez compte du fait que la puissance du moteur et par conséquent l'aptitude au démarrage en côte diminuent avec l'altitude.

### Assemblage de la rotule

#### Assemblage de la rotule

##### ATTENTION

Si le couple de serrage appliqué à l'écrou de la rotule lors de la pose est incorrect, cela risque de provoquer des dommages au niveau de la rotule. La remorque risque de se détacher. Il y a risque d'accident.

Après le montage de la roue, faites immédiatement contrôler le couple de serrage par un atelier qualifié.

**!** Mercedes-Benz vous recommande de n'utiliser que des rotules testées et agréées pour Mercedes-Benz. Elles permettent d'éviter que le véhicule ne soit endommagé.

Si vous utilisez une autre rotule que celle qui vous a été fournie, suivez les instructions de montage du fabricant.

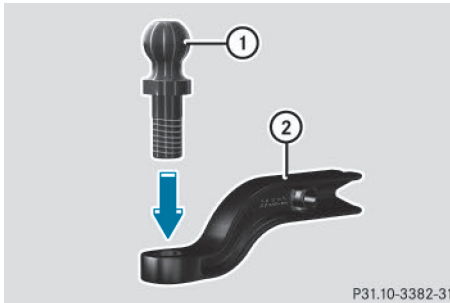

- ▶ Introduisez la rotule (1) dans l'alésage du support de rotule (2) jusqu'en butée.

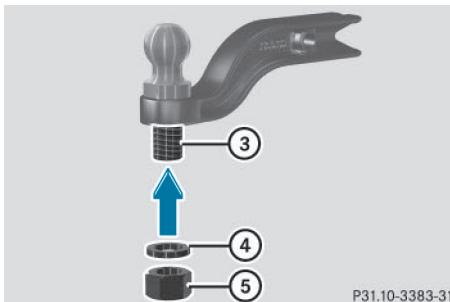

- ▶ Placez la rondelle d'arrêt (4) sur le filetage de la rotule (3) et poussez-la jusqu'en butée.
- ▶ Vissez l'écrou (5) jusqu'en butée.

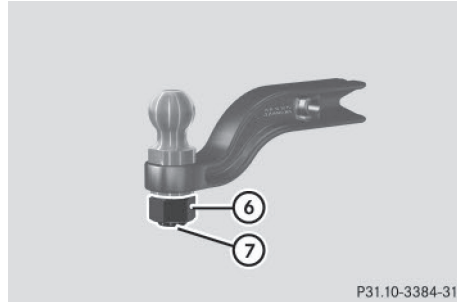

- ▶ Serrez l'écrou (6) avec un couple de **516 lb-ft (700 Nm)** à l'aide d'une clé dynamométrique.
- ▶ Vérifiez que le filetage (7) qui dépasse de sous l'écrou (6) présente la longueur requise de **0,32 in (8 mm)** minimum.
- ▶ Une fois l'assemblage terminé, contrôlez que la rotule est correctement posée.

**i** Tenez également compte de la hauteur du dispositif d'attelage et des instructions du fabricant de la remorque.

**i** En fonction de la hauteur du dispositif d'attelage, il peut être nécessaire de tourner la rotule de 180° pour pouvoir la poser sur le support. L'assemblage s'effectue cependant de la même manière.

### Pose de la rotule

#### **⚠ ATTENTION**

Si la rotule n'est pas correctement posée et n'est pas verrouillée avec le goujon fourni et la goupille à ressort correspondante, la remorque peut se détacher. Il y a risque d'accident.

Montez et verrouillez toujours la rotule conformément aux descriptions. Si la rotule est posée, assurez-vous avant chaque trajet qu'elle est bien verrouillée avec le goujon fourni et la goupille à ressort correspondante.

#### **⚠ ATTENTION**

Si la rotule n'est pas correctement posée et verrouillée, elle peut se détacher pendant la

marche et mettre en danger d'autres usagers. Il y a risque d'accident et de blessure.

Montez et verrouillez la rotule conformément aux descriptions. Si la rotule est posée, assurez-vous avant chaque trajet qu'elle est bien verrouillée avec le goujon fourni et la goupille à ressort correspondante.

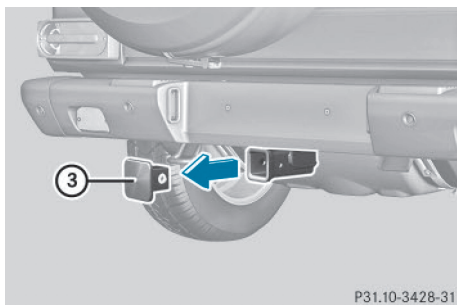

- Enlevez le capuchon ③ du support de la rotule en le tirant dans le sens de la flèche.

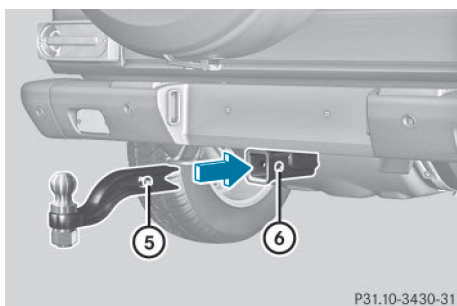
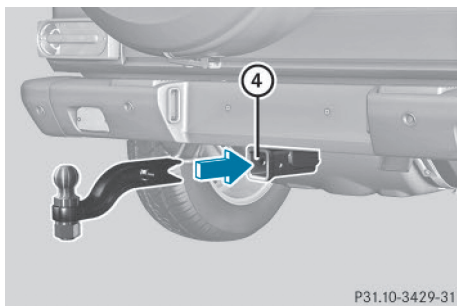

- Introduisez la rotule à l'horizontale dans le support ④ dans le sens de la flèche jusqu'à ce que l'alésage de la rotule ⑤ coïncide avec l'alésage du support ⑥.

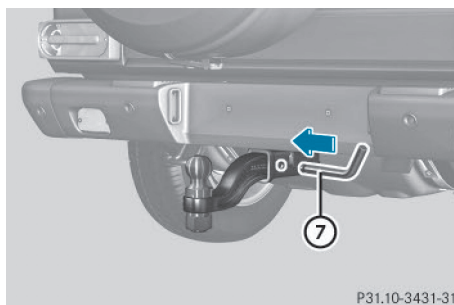

- Introduisez le goujon ⑦ dans l'alésage du support de rotule et dans celui de la rotule jusqu'en butée.

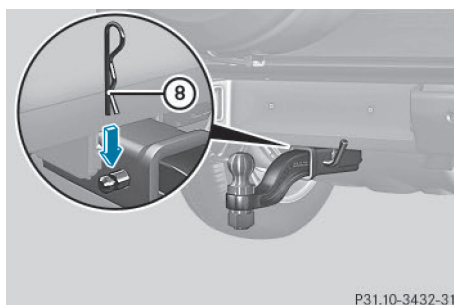

- Bloquez le goujon avec la goupille à ressort ⑧.

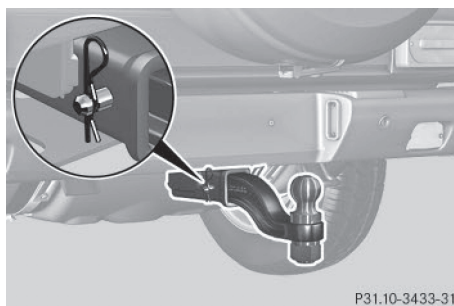

Pose et verrouillage corrects de la rotule

- Contrôlez que la rotule, le goujon et la goupille à ressort sont correctement montés.



### Attelage d'une remorque

#### ATTENTION

Si vous dételez une remorque avec frein à inertie alors que celui-ci est serré, votre main peut être coincée entre le véhicule et le timon. Il y a risque de blessure.

Ne dételez pas une remorque lorsque le frein à inertie est serré.

**I** Si la remorque est équipée d'un système de freinage, n'accouplez pas celui-ci directement au système de freinage hydraulique du véhicule tracteur car ce dernier est équipé d'un système antiblocage de roues. Sinon, ni les freins du véhicule tracteur ni ceux de la remorque ne fonctionnent.

Tenez compte des dimensions maximales autorisées pour la remorque (largeur et longueur).

La plupart des Etats fédéraux et toutes les provinces canadiennes imposent les équipements suivants :

- Chaînes de sécurité entre le véhicule tracteur et la remorque. Les chaînes doivent être croisées sous le timon. Elles ne doivent pas être reliées au pare-chocs ni à l'essieu du véhicule, mais au dispositif d'attelage. Laissez suffisamment de jeu dans les chaînes afin de pouvoir prendre des virages serrés.
- Système de freinage séparé sur certaines remorques
- Interrupteur de sécurité sur les remorques freinées. Renseignez-vous sur les exigences spécifiques définies par la législation en vigueur dans l'Etat dans lequel vous trouvez.

Si la remorque vient à se détacher du véhicule tracteur, l'interrupteur de sécurité permet d'actionner les freins de la remorque.

- ▶ Assurez-vous que la boîte de vitesses automatique se trouve sur **P**.
- ▶ Serrez le frein de stationnement du véhicule.

- ▶ Attelez la remorque.
- ▶ Etablissez toutes les liaisons électriques.

### Traction d'une remorque

Il existe de nombreuses prescriptions légales relatives à la traction d'une remorque (limitations de vitesse, par exemple). Assurez-vous que votre attelage est conforme aux dispositions locales en vigueur, non seulement sur votre lieu de domicile, mais également sur votre lieu de destination. La police et les autorités locales sont en mesure de vous fournir des informations fiables à ce sujet.

Lorsque vous tractez une remorque, tenez compte des remarques suivantes :

- Afin d'acquérir de l'expérience et de vous habituer au nouveau comportement routier, entraînez-vous, à l'écart de la circulation, à conduire dans les virages, à arrêter le véhicule et à rouler en marche arrière.
- Avant de prendre la route, contrôlez les éléments suivants :
  - Dispositif d'attelage
  - Interrupteur de sécurité sur les remorques freinées
  - Chaînes de sécurité
  - Liaisons électriques
  - Eclairage
  - Roues
- Réglez les rétroviseurs extérieurs de manière à ce que la partie arrière de la remorque soit bien visible.
- Si la remorque est équipée de freins à commande électronique, démarrez l'attelage avec précaution, freinez manuellement à l'aide du calculateur de freinage et contrôlez que les freins sont opérationnels.
- Arrimez les objets dans la remorque afin d'empêcher le chargement de glisser pendant le trajet.
- Lorsqu'une remorque est attelée, contrôlez régulièrement la fixation du chargement ainsi que le fonctionnement des feux et des

freins de la remorque (si elle en est équipée).

- Lorsque vous tractez une remorque, tenez compte du fait que le comportement routier est moins stable. Evitez de donner des coups de volant brusques.
- L'attelage est plus lourd, a moins de facilité pour accélérer ou gravir les côtes et nécessite une distance de freinage plus longue. Il est plus sensible aux rafales de vent latérales et exige une sensibilité accrue pour manœuvrer le volant.
- Dans la mesure du possible, ne freinez pas brusquement, mais appuyez d'abord modérément sur la pédale de frein afin que le frein de la remorque puisse être activé. Augmentez ensuite la pression sur la pédale de frein.
- Si la boîte de vitesses automatique commute de manière répétée entre les rapports sur une route en pente (montée ou descente), limitez la gamme de rapports. Sélectionnez la gamme de rapports **4, 3, 2** ou **1**.

Le passage à un rapport inférieur et la diminution de la vitesse réduisent le risque de dommage au niveau du moteur.

- Lorsque vous roulez en descente, engagez un rapport inférieur et exploitez ainsi l'effet de frein moteur.

Evitez de freiner en permanence car les freins du véhicule et, le cas échéant, les freins de la remorque risqueraient de surchauffer.

- Si la température du liquide de refroidissement augmente fortement alors que le climatiseur est en marche, arrêtez le climatiseur.

Vous pouvez également refroidir le liquide de refroidissement en ouvrant les vitres et en réglant la soufflante de ventilation et la température dans l'habitacle sur le niveau le plus élevé.

- Lorsque vous effectuez un dépassement, soyez particulièrement attentif au fait que

la distance de dépassement est plus importante avec l'attelage.

En raison de la longueur de votre attelage, vous aurez besoin, lors d'un dépassement, d'une distance plus longue par rapport au véhicule que vous dépassez avant de pouvoir revenir sur la voie d'origine.

### Dételage d'une remorque

- Ne dételez pas une remorque avec frein à inertie lorsque celui-ci est serré. Sinon, le véhicule pourrait être endommagé suite à la détente du frein à inertie.
- ▶ Assurez-vous que la boîte de vitesses automatique se trouve sur **P**.
- ▶ Serrez le frein de stationnement.
- ▶ Démarrez le moteur.
- ▶ Fermez toutes les portes et la porte du compartiment de chargement.
- ▶ Serrez le frein de stationnement de la remorque.
- ▶ Débranchez le câble de la remorque, puis dételez la remorque.
- ▶ Arrêtez le moteur.

### Charge tractée et charge sur timon autorisées

#### Spécifications de poids

Le poids total de la remorque correspond au poids de la remorque plus le poids du chargement et des équipements. Les valeurs manquantes pour les modèles G 63 AMG et G 65 AMG n'étaient pas disponibles au moment de la clôture de la rédaction.

La charge sur timon autorisée correspond au poids maximal autorisé sur le timon: 562 lb (255 kg). Cette limite s'applique aux dispositifs d'attelage agréés par Mercedes-Benz.

## Chargement de la remorque

- Lorsque vous chargez la remorque, veillez à ne pas dépasser le poids total autorisé de la remorque ni le poids total autorisé du véhicule. Le poids total autorisé du véhicule est indiqué sur la plaque constructeur qui se trouve sur le montant B côté conducteur. Vous trouverez les valeurs maximales autorisées sur les plaques constructeur du véhicule et de la remorque. Basez-vous toujours sur la valeur la plus faible pour déterminer le poids du chargement du véhicule et de la remorque.
  - La charge sur timon appliquée à la rotule doit être ajoutée à la charge sur l'essieu arrière pour éviter de dépasser la charge totale autorisée sur l'essieu. Le poids total autorisé du véhicule est indiqué sur la plaque constructeur qui se trouve sur le montant B côté conducteur.
- i** Mercedes-Benz recommande de charger la remorque de manière à ce que la charge sur timon représente 8 à 15 % du poids total autorisé de la remorque.
- i** Le poids des équipements supplémentaires, des passagers et du chargement réduit la charge tractée et la charge sur timon autorisées.

## Contrôle du poids du véhicule et de la remorque

- Vérifiez le poids total maximal autorisé du véhicule. Faites peser l'attelage (véhicule avec conducteur, passagers, remorque et chargement) sur une balance étalonnée.
- Contrôlez la charge autorisée sur les essieux avant et arrière, le poids total de la remorque et la charge sur timon.

## Informations figurant dans la notice d'utilisation numérique

Vous trouverez dans la notice d'utilisation numérique des informations sur les thèmes suivants :

- Alimentation électrique de la remorque
- Contrôle de défaillance des ampoules LED
- Remorque avec fiche à 7 pôles



<b>Informations utiles .....</b>	<b>156</b>
<b>Consignes de sécurité importantes .....</b>	<b>156</b>
<b>Affichages et éléments de commande .....</b>	<b>156</b>
<b>Menus et sous-menus .....</b>	<b>158</b>
<b>Messages sur le visuel .....</b>	<b>158</b>
<b>Voyants de contrôle et d'alerte sur le combiné d'instruments .....</b>	<b>175</b>

### Informations utiles

- i** Cette notice d'utilisation décrit tous les modèles ainsi que l'ensemble des équipements de série et optionnels qui étaient disponibles pour votre véhicule au moment de la clôture de la rédaction de cette notice d'utilisation. Des divergences sont possibles selon les pays. Notez que votre véhicule n'est pas obligatoirement équipé de toutes les fonctions décrites. Cela vaut également pour les fonctions et systèmes importants pour la sécurité.
- i** Lisez les informations sur les ateliers qualifiés (▷ page 31).

### Consignes de sécurité importantes

#### ATTENTION

L'utilisation pendant la marche de systèmes d'information et d'appareils de communication intégrés détourne votre attention de la circulation. Vous risquez en outre de perdre le contrôle du véhicule. Il y a risque d'accident. Utilisez ces appareils uniquement lorsque les conditions de circulation le permettent. Si ce n'est pas le cas, arrêtez-vous en tenant compte des conditions de circulation et procédez aux entrées souhaitées lorsque le véhicule est à l'arrêt.

#### ATTENTION

Si le combiné d'instruments tombe en panne ou en cas de défaut, vous ne pouvez pas détecter les limitations du fonctionnement des systèmes importants pour la sécurité. La sécurité de fonctionnement de votre véhicule peut être compromise. Il y a risque d'accident.

Continuez de rouler, mais avec prudence. Faites immédiatement contrôler le véhicule par un atelier qualifié.

L'ordinateur de bord affiche sur le visuel multifonction uniquement les messages et

les alertes qui concernent certains systèmes. Veillez par conséquent à ce que le véhicule présente toujours toute la sécurité de fonctionnement voulue. Sinon, vous pourriez provoquer un accident.

Lorsque vous utilisez l'ordinateur de bord, tenez compte des dispositions légales en vigueur dans le pays où vous vous trouvez. Illustration du combiné d'instruments (voir (▷ page 156)).

### Affichages et éléments de commande

#### Informations figurant dans la notice d'utilisation numérique

Vous trouverez dans la notice d'utilisation numérique des informations sur les thèmes suivants :

- Combiné d'instruments
- Eclairage des instruments
- Indicateur de température du liquide de refroidissement
- Compte-tours
- Segments du tachymètre
- Visuel multifonction
- Indicateur de température extérieure

## Utilisation de l'ordinateur de bord

## Vue d'ensemble



- ① Visuel multifonction
- ② Mise en marche du LINGUATRONIC (voir la notice d'utilisation spécifique)
- ③ Groupe de touches droit
- ④ Groupe de touches gauche
- ⑤ Touche Retour

► **Activation de l'ordinateur de bord :** tournez la clé en position **1** dans le contacteur d'allumage (▷ page 110).





Les touches du volant multifonction permettent de commander les affichages sur le visuel multifonction et d'effectuer des réglages dans l'ordinateur de bord.

## Groupe de touches gauche



- |    |   |
|----|---|
| ◀  | • Affichage de la barre de menus et sélection d'un menu   |
| ▶  |   |
| ▲  | <b>Pression brève :</b>   |
| ▼  | • Navigation à l'intérieur d'une liste  |
|    | • Sélection d'un sous-menu ou d'une fonction  |
|    | • Dans le menu <b>Audio</b> : sélection d'une station mémorisée, d'un titre audio ou d'une scène vidéo  |
|    | • Dans le menu <b>Tél</b> (téléphone) : passage au répertoire téléphonique et sélection d'un nom ou d'un numéro de téléphone                            |
| ▲  | <b>Pression longue :</b>  |
| ▼  | • Dans le menu <b>Audio</b> : sélection de la station suivante ou précédente, sélection d'un titre audio ou d'une scène vidéo avec le défilement rapide |
|    | • Dans le menu <b>Tél</b> (téléphone) : lancement du défilement rapide lorsque le répertoire téléphonique est ouvert                                    |
| OK | • Confirmation de la sélection et du message  |
|    | • Dans le menu <b>Tél</b> (téléphone) : passage au répertoire téléphonique et lancement de la composition du numéro sélectionné                         |
|    | • Dans le menu <b>Audio</b> : arrêt de la recherche des stations à la station souhaitée   |



### Groupe de touches droit



	<ul style="list-style-type: none"> <li>• Refus d'un appel ou fin de communication</li> <li>• Sortie du répertoire téléphonique/de la mémoire de répétition d'appel</li> </ul>
	<ul style="list-style-type: none"> <li>• Lancement ou prise d'un appel</li> <li>• Passage à la mémoire de répétition d'appel</li> </ul>
 	<ul style="list-style-type: none"> <li>• Réglage du volume sonore</li> </ul>
	<ul style="list-style-type: none"> <li>• Désactivation et activation du son</li> </ul>

### Touche Retour

	<b>Pression brève :</b> <ul style="list-style-type: none"> <li>• Retour</li> <li>• Arrêt du LINGUATRONIC (voir la notice d'utilisation spécifique)</li> <li>• Masquage des messages sur le visuel ou affichage de la dernière fonction utilisée du menu <b>Trajet</b></li> <li>• Sortie du répertoire téléphonique ou de la mémoire de répétition d'appel</li> </ul>
	<b>Pression longue :</b> <ul style="list-style-type: none"> <li>• Affichage de l'affichage standard du menu <b>Trajet</b></li> </ul>

### Menus et sous-menus

#### Vue d'ensemble des menus

Les touches  et  du volant vous permettent d'afficher la barre de menus et de sélectionner un menu.

Utilisation de l'ordinateur de bord (> page 157)

Vous trouverez de plus amples informations sur chaque menu dans la notice d'utilisation numérique.

En fonction de l'équipement du véhicule, vous pouvez afficher les menus suivants :

- Menu **Trajet**
- Menu **Nav** (messages de navigation)
- Menu **Audio**
- Menu **Tél** (téléphone)
- Menu **Assist.** (assistance)
- Menu **Mainten.**
- Menu **Régla.** (réglages)
- Menu **AMG** sur les véhicules AMG

### Messages sur le visuel

#### Introduction

#### Remarques générales

Cette section décrit les messages sur le visuel qui sont importants pour la sécurité et les solutions préconisées. Vous trouverez une description d'autres messages sur le visuel et des solutions préconisées dans la notice d'utilisation numérique.

Les messages apparaissent sur le visuel multifonction.

Les messages comportant une représentation graphique peuvent être représentés de manière simplifiée dans la notice d'utilisation et différer de l'affichage apparaissant sur le visuel multifonction.

Suivez les instructions données dans les messages et tenez compte des remarques supplémentaires qui figurent dans la présente notice d'utilisation.

Certains messages sont accompagnés d'un signal sonore d'alerte ou d'une tonalité continue.

Lorsque vous arrêtez le véhicule, tenez compte des remarques relatives au stationnement (> page 117).

### Masquage des messages sur le visuel

- ▶ Pour masquer le message, appuyez sur la touche **OK** ou la touche **←** du volant. Le message est masqué.

Les messages à haut niveau de priorité apparaissent en rouge sur le visuel.

Les messages à très haut niveau de priorité ne peuvent pas être masqués. Ils restent affichés sur le visuel multifonction jusqu'à ce que la cause des défauts ait été éliminée.

### Menu Mémoire des messages

L'ordinateur de bord enregistre certains messages. La **mémoire des messages** vous permet de prendre connaissance des messages.

- ▶ Appuyez sur la touche **◀** ou la touche **▶** du volant pour sélectionner le menu **Mainten.**

Si des messages sont mémorisés, le message suivant, par exemple, apparaît sur le visuel multifonction : **2 messages.**

- ▶ Appuyez sur la touche **▲** ou la touche **▼** pour sélectionner l'entrée, par exemple : **2 messages.**
- ▶ Appuyez sur **OK** pour confirmer.
- ▶ Appuyez sur la touche **▲** ou la touche **▼** pour faire défiler les messages sur le visuel.

Lorsque vous coupez le contact, tous les messages sont effacés, à l'exception de ceux à haut niveau de priorité. Ces derniers ne sont supprimés qu'une fois que la cause des défauts a été éliminée.

## Systèmes de sécurité

## Messages sur le visuel





pas dispo. pr  
l'instant cf.  
notice d'utilisa-  
tion

## Causes et conséquences possibles et ► Solutions

L'ABS (système antiblocage de roues), l'ESP® (régulation du comportement dynamique), le BAS (freinage d'urgence assisté), la fonction HOLD, l'aide au démarrage en côte et la stabilisation de la remorque avec l'ESP® ne sont pas disponibles pour le moment.

Il se peut que le BAS et les feux stop adaptatifs soient également en panne.

En outre, les voyants d'alerte ,  et  qui se trouvent sur le combiné d'instruments sont allumés.

Causes possibles :

- L'autodiagnostic n'est pas encore terminé.
- Il se peut que la tension du réseau de bord soit trop basse.

 **ATTENTION**

Le système de freinage continue de fonctionner avec son efficacité normale, mais sans les fonctions indiquées ci-dessus. Les roues peuvent donc se bloquer, par exemple en cas de freinage à fond.

La manœuvrabilité et le comportement au freinage du véhicule sont fortement compromis. La distance de freinage peut s'allonger dans les situations de freinage d'urgence.

Si l'ESP® n'est pas opérationnel, il ne peut pas stabiliser la trajectoire du véhicule.

Le risque de dérapage et d'accident augmente.

► Parcourez un bref trajet légèrement sinueux à plus de 12 mph (20 km/h) en roulant prudemment.

Si le message disparaît, cela signifie que les fonctions indiquées ci-dessus sont de nouveau disponibles.

Si le message reste affiché :





- Continuez de rouler prudemment.
- Rendez-vous dans un atelier qualifié.







ne fonctionnent  
pas cf. notice  
d'utilisation

L'ABS, l'ESP®, le BAS, la fonction HOLD, l'aide au démarrage en côte et la stabilisation de la remorque avec l'ESP® ne sont pas disponibles en raison d'un défaut.

Il se peut que le BAS et les feux stop adaptatifs soient également en panne.

En outre, les voyants d'alerte **BRAKE** (uniquement pour les Etats-Unis)/ (uniquement pour le Canada), ,  et  qui se trouvent sur le combiné d'instruments sont allumés.

Messages sur le visuel	Causes et conséquences possibles et ► Solutions
	<p> <b>ATTENTION</b></p> <p>Le système de freinage continue de fonctionner avec son efficacité normale, mais sans les fonctions indiquées ci-dessus. Les roues peuvent donc se bloquer, par exemple en cas de freinage à fond.</p> <p>La manœuvrabilité et le comportement au freinage du véhicule sont fortement compromis. La distance de freinage peut s'allonger dans les situations de freinage d'urgence.</p> <p>Si l'ESP® n'est pas opérationnel, il ne peut pas stabiliser la trajectoire du véhicule.</p> <p>Le risque de dérapage et d'accident augmente.</p> <ul style="list-style-type: none"> <li>► Continuez de rouler prudemment.</li> <li>► Rendez-vous immédiatement dans un atelier qualifié.</li> </ul>
<p> pas dispo. pr l'instant cf. notice d'utilisation</p>	<p>L'ESP®, le BAS, la fonction HOLD, l'aide au démarrage en côte et la stabilisation de la remorque avec l'ESP® ne sont pas disponibles en raison d'un défaut.</p> <p>Il se peut que le BAS et les feux stop adaptatifs soient également en panne.</p> <p>En outre, les voyants d'alerte  et  qui se trouvent sur le combiné d'instruments sont allumés.</p> <p>L'autodiagnostic n'est pas encore terminé, par exemple.</p> <p> <b>ATTENTION</b></p> <p>Le système de freinage continue de fonctionner avec son efficacité normale, mais sans les fonctions indiquées ci-dessus.</p> <p>La distance de freinage peut alors s'allonger dans les situations de freinage d'urgence.</p> <p>Si l'ESP® n'est pas opérationnel, il ne peut pas stabiliser la trajectoire du véhicule.</p> <p>Le risque de dérapage et d'accident augmente.</p> <ul style="list-style-type: none"> <li>► Parcourez un bref trajet légèrement sinueux à plus de 12 mph (20 km/h) en roulant prudemment.</li> <li>Si le message disparaît, cela signifie que les fonctions indiquées ci-dessus sont de nouveau disponibles.</li> </ul> <p>Si le message reste affiché :</p> <ul style="list-style-type: none"> <li>► Continuez de rouler prudemment.</li> <li>► Rendez-vous dans un atelier qualifié.</li> </ul>

**Messages sur le visuel**

ne fonctionne pas  
cf. notice d'utili-  
sation

**Causes et conséquences possibles et ► Solutions**

L'ESP®, le BAS, la fonction HOLD, l'aide au démarrage en côte et la stabilisation de la remorque avec l'ESP® ne sont pas disponibles en raison d'un défaut.

Il se peut que le BAS et les feux stop adaptatifs soient également en panne.

En outre, les voyants d'alerte  et  qui se trouvent sur le combiné d'instruments sont allumés.

 **ATTENTION**









Le système de freinage continue de fonctionner avec son efficacité normale, mais sans les fonctions indiquées ci-dessus.











La distance de freinage peut alors s'allonger dans les situations de freinage d'urgence.

Si l'ESP® n'est pas opérationnel, il ne peut pas stabiliser la trajectoire du véhicule.







Le risque de dérapage et d'accident augmente.







- Continuez de rouler prudemment.
- Rendez-vous dans un atelier qualifié.

Messages sur le visuel	Causes et conséquences possibles et ► Solutions
<div data-bbox="218 306 389 396">   </div> <div data-bbox="218 354 297 396">  </div> <p data-bbox="211 401 405 485">ne fonctionnent pas cf. notice d'utilisation</p>	<p data-bbox="471 306 1134 422">L'EBD (répartiteur électronique de freinage), l'ABS, l'ESP<sup>®</sup>, le BAS, la fonction HOLD, l'aide au démarrage en côte et la stabilisation de la remorque avec l'ESP<sup>®</sup> ne sont pas disponibles en raison d'un défaut.</p> <p data-bbox="471 431 1134 485">Il se peut que le BAS et les feux stop adaptatifs soient également en panne.</p> <p data-bbox="471 494 1134 578">En outre, les voyants d'alerte ,  et  qui se trouvent sur le combiné d'instruments sont allumés et un signal d'alerte retentit.</p> <p data-bbox="481 596 646 628"><b>▲ ATTENTION</b></p> <p data-bbox="471 637 1134 754">Le système de freinage continue de fonctionner avec son efficacité normale, mais sans les fonctions indiquées ci-dessus. Les roues avant et arrière peuvent alors se bloquer, par exemple en cas de freinage à fond.</p> <p data-bbox="471 763 1134 847">La manœuvrabilité et le comportement au freinage du véhicule sont fortement compromis. La distance de freinage peut s'allonger dans les situations de freinage d'urgence.</p> <p data-bbox="471 856 1134 910">Si l'ESP<sup>®</sup> n'est pas opérationnel, il ne peut pas stabiliser la trajectoire du véhicule.</p> <p data-bbox="471 919 951 951">Le risque de dérapage et d'accident augmente.</p> <ul data-bbox="471 960 1034 1023" style="list-style-type: none"> <li>► Continuez de rouler prudemment.</li> <li>► Rendez-vous immédiatement dans un atelier qualifié.</li> </ul>
<div data-bbox="211 1059 435 1121">  (uniquement pour les Etats-Unis)         </div> <div data-bbox="211 1130 442 1193">  (uniquement pour le Canada)         </div> <p data-bbox="211 1202 405 1265">Desserrer frein station.</p>	<p data-bbox="471 1053 1134 1107">Vous roulez avec le frein de stationnement serré. En outre, un signal d'alerte retentit.</p> <ul data-bbox="471 1116 863 1148" style="list-style-type: none"> <li>► Desserrez le frein de stationnement.</li> </ul>

Messages sur le visuel	Causes et conséquences possibles et ► Solutions
<p> (uniquement pour les Etats-Unis)  (uniquement pour le Canada)</p> <p>Contrôler niveau liquide de frein</p>	<p>Il n'y a pas suffisamment de liquide de frein dans le réservoir. En outre, le voyant d'alerte  (uniquement pour les Etats-Unis) /  (uniquement pour le Canada) qui se trouve sur le combiné d'instruments est allumé et un signal d'alerte retentit.</p> <p> <b>ATTENTION</b></p> <p>Il se peut que l'effet de freinage diminue. Il y a risque d'accident.</p> <ul style="list-style-type: none"> <li>► Arrêtez-vous immédiatement en tenant compte des conditions de circulation. Ne continuez pas de rouler.</li> <li>► Immobilisez le véhicule pour qu'il ne puisse pas se mettre à rouler (► page 117).</li> <li>► Prenez contact avec un atelier qualifié.</li> <li>► Ne faites pas l'appoint de liquide de frein. Le défaut n'en serait pas éliminé pour autant.</li> </ul>
<p></p> <p>Système retenue Défaut Aller à l'atelier</p>	<p>Les systèmes de retenue sont en panne. En outre, le voyant d'alerte  qui se trouve sur le combiné d'instruments est allumé.</p> <p> <b>ATTENTION</b></p> <p>Les airbags et les rétracteurs de ceinture peuvent se déclencher de manière intempestive ou ne pas se déclencher en cas d'accident.</p> <p>Le risque de blessure augmente.</p> <ul style="list-style-type: none"> <li>► Rendez-vous dans un atelier qualifié.</li> </ul> <p>Pour de plus amples informations sur les systèmes de retenue, voir (► page 44).</p>
<p></p> <p>avant gauche Défaut Aller à l'atelier ou avant droit Défaut Aller à l'atelier</p>	<p>Le système de retenue avant gauche ou droit est en panne. En outre, le voyant d'alerte  qui se trouve sur le combiné d'instruments est allumé.</p> <p> <b>ATTENTION</b></p> <p>Les airbags et les rétracteurs de ceinture peuvent se déclencher de manière intempestive ou ne pas se déclencher en cas d'accident.</p> <p>Le risque de blessure augmente.</p> <ul style="list-style-type: none"> <li>► Rendez-vous dans un atelier qualifié.</li> </ul>



Messages sur le visuel	Causes et conséquences possibles et ► Solutions
 <p>arrière gauche Défaut Aller à l'atelier ou arrière droit Défaut Aller à l'atelier</p>	<p>Le système de retenue arrière gauche ou droit est en panne. En outre, le voyant d'alerte  qui se trouve sur le combiné d'instruments est allumé.</p> <p><b>ATTENTION</b></p> <p>Les airbags et les rétracteurs de ceinture peuvent se déclencher de manière intempestive ou ne pas se déclencher en cas d'accident.</p> <p>Le risque de blessure augmente.</p> <p>► Rendez-vous dans un atelier qualifié.</p>
 <p>arrière central Défaut Aller à l'atelier</p>	<p>Le système de retenue arrière central est en panne. En outre, le voyant d'alerte  qui se trouve sur le combiné d'instruments est allumé.</p> <p><b>ATTENTION</b></p> <p>Les airbags et les rétracteurs de ceinture peuvent se déclencher de manière intempestive ou ne pas se déclencher en cas d'accident.</p> <p>Le risque de blessure augmente.</p> <p>► Rendez-vous dans un atelier qualifié.</p>
 <p>Airbag rideau gauche Défaut Aller à l'atelier ou Airbag rideau droit Défaut Aller à l'atelier</p>	<p>L'airbag rideau gauche ou droit est en panne. En outre, le voyant d'alerte  qui se trouve sur le combiné d'instruments est allumé.</p> <p><b>ATTENTION</b></p> <p>L'airbag rideau gauche ou droit peut se déclencher de manière intempestive ou ne pas se déclencher en cas d'accident.</p> <p>Le risque de blessure augmente.</p> <p>► Rendez-vous dans un atelier qualifié.</p>

Messages sur le visuel	Causes et conséquences possibles et ► Solutions
<p>Airbag frontal passager désactivé cf. notice d'utilisation</p>	<p>Un système de retenue pour enfants spécial compatible avec le système BabySmart™ est monté sur le siège du passager.</p> <p>En outre, le voyant   est allumé.</p> <p>L'airbag frontal du passager est désactivé.</p> <p>Pour de plus amples informations sur le système BabySmart™, voir (▷ page 62).</p>
<p>Airbag frontal passager activé cf. notice d'utilisation</p>	<p>Le voyant   n'est pas allumé en permanence lorsqu'un système de retenue pour enfants spécial compatible avec le système BabySmart™ est monté sur le siège du passager.</p> <p>Le système BabySmart™ est en panne.</p> <p><b>⚠ ATTENTION</b></p> <p>L'airbag frontal du passager peut se déclencher de manière intempestive en cas d'accident.</p> <p>Il y a risque d'accident.</p> <ul style="list-style-type: none"> <li>► Assurez-vous que rien ne se trouve entre le siège et le système de retenue pour enfants.</li> <li>► Vérifiez que le système de retenue pour enfants est monté correctement.</li> <li>► Si le voyant   ne s'allume pas, faites contrôler le système BabySmart™ dès que possible par un atelier qualifié.</li> </ul> <p>Ne transportez aucun enfant sur le siège du passager tant que la détection automatique de siège-enfant n'a pas été réparée.</p>



Moteur	
Messages sur le visuel	Causes et conséquences possibles et ► Solutions
 <p>Liquide refroid. S'arrêter Couper moteur</p>	<p>Le liquide de refroidissement est trop chaud. En outre, un signal d'alerte retentit.</p> <p><b>⚠ ATTENTION</b></p> <p>Ne roulez pas lorsque le moteur a subi une surchauffe. Des liquides s'étant répandus dans le compartiment moteur à la suite de fuites ou d'une mauvaise manipulation pourraient s'enflammer.</p> <p>En outre, la vapeur qui s'échappe d'un moteur ayant subi une surchauffe peut provoquer de graves brûlures, même lors de la simple ouverture du capot.</p> <p>Il y a risque de blessure.</p> <ul style="list-style-type: none"> <li>► Arrêtez-vous immédiatement en tenant compte des conditions de circulation et coupez le moteur.</li> <li>► Immobilisez le véhicule pour qu'il ne puisse pas se mettre à rouler (► page 117).</li> <li>► Quittez le véhicule et tenez-vous-en éloigné jusqu'à ce que le moteur ait refroidi.</li> <li>► Assurez-vous que l'arrivée d'air jusqu'au radiateur du moteur n'est pas obstruée (par de la neige gelée, par exemple).</li> <li>► Attendez que le message ait disparu et que la température du liquide de refroidissement soit inférieure à 248 °F (120 °C) avant de redémarrer le moteur. Sinon, le moteur risque d'être endommagé.</li> <li>► Surveillez l'indicateur de température du liquide de refroidissement.</li> <li>► Si la température augmente de nouveau, rendez-vous immédiatement dans un atelier qualifié.</li> </ul> <p>Dans des conditions de marche normales et avec une proportion de liquide de refroidissement conforme aux prescriptions, la température affichée peut atteindre 248 °F (120 °C).</p> <p>La courroie à nervures trapézoïdales est peut-être cassée.</p> <ul style="list-style-type: none"> <li>► Arrêtez-vous immédiatement en tenant compte des conditions de circulation et coupez le moteur.</li> <li>► Contrôlez la courroie à nervures trapézoïdales.</li> </ul> <p><b>Si la courroie à nervures trapézoïdales est cassée :</b></p> <ul style="list-style-type: none"> <li><b>!</b> Ne reprenez pas la route ! Sinon, le moteur risque de surchauffer.</li> <li>► Prenez contact avec un atelier qualifié.</li> </ul>

Messages sur le visuel	Causes et conséquences possibles et ► Solutions
	<p><b>Si la courroie à nervures trapézoïdales est en bon état:</b></p> <ul style="list-style-type: none"> <li>► Attendez que le message ait disparu avant de redémarrer le moteur. Sinon, le moteur risque d'être endommagé.</li> <li>► Surveillez l'indicateur de température du liquide de refroidissement.</li> <li>► Rendez-vous dans un atelier qualifié.</li> </ul>

### Systemes d'aide à la conduite

Messages sur le visuel	Causes et conséquences possibles et ► Solutions
Boîte de transfert Conditions de passage non remplies: actionner frein/ frein stationn.	<p>Vous n'avez pas serré le frein de stationnement ni appuyé sur la pédale de frein. La boîte de transfert a interrompu le changement de gamme et se trouve en position <b>Neutre</b>. La transmission du moteur aux roues motrices est interrompue.</p> <ul style="list-style-type: none"> <li>► Arrêtez-vous immédiatement en tenant compte des conditions de circulation.</li> <li>► Appuyez sur la pédale de frein et serrez le frein de stationnement.</li> <li>► Mettez la boîte de vitesses automatique au point mort <b>N</b>.</li> <li>► Veillez à respecter toutes les conditions de passage des rapports (► page 142)</li> <li>► Répétez l'opération.</li> </ul>
Défaut boîte transfert Aller à l'atelier Stationner: actionner frein stationnement	<p>La boîte de transfert est défectueuse.</p> <ul style="list-style-type: none"> <li>► Ne modifiez pas la position de la boîte de transfert.</li> <li>► Lorsque vous garez le véhicule, immobilisez-le pour qu'il ne puisse pas se mettre à rouler (► page 117).</li> <li>► Faites contrôler le véhicule par un atelier qualifié.</li> </ul>
Boîte de transfert Passage rapport annulé Réactiver	<p>La boîte de transfert n'a pas changé de gamme.</p> <ul style="list-style-type: none"> <li>► Répétez l'opération.</li> <li>► Veillez à respecter toutes les conditions de passage des rapports (► page 142)</li> </ul>
Boîte de transfert Conditions de passage non remplies Rouler à 25 mph max.	<p>Vous avez dépassé la vitesse maximale autorisée pour changer de rapport.</p> <ul style="list-style-type: none"> <li>► Roulez plus lentement.</li> <li>► Répétez l'opération.</li> </ul>

Messages sur le visuel	Causes et conséquences possibles et ► Solutions
Boîte de transfert Conditions de passage non remplies Mettre boîte sur N	Vous n'avez pas respecté une ou plusieurs conditions de passage des rapports. ► Mettez la boîte de vitesses automatique au point mort <b>N</b> . ► Répétez l'opération.
Boîte de transfert Conditions de passage non remplies Rouler à 40 mph max.	Vous avez dépassé la vitesse maximale autorisée pour changer de rapport. ► Roulez plus lentement. ► Répétez l'opération.
LOW RANGE engagé	La boîte de transfert est en position tout-terrain <b>LOW RANGE</b> .
HIGH RANGE engagé	La boîte de transfert est en position route <b>HIGH RANGE</b> .
Blocages de différentiel disponibles uniquement avec LOW RANGE	Vous avez appuyé sur la touche LOW RANGE. La boîte de transfert est en position tout-terrain <b>LOW RANGE</b> et un blocage de différentiel est enclenché. ► Désenclenchez les blocages de différentiel (▷ page 143). ► Répétez l'opération.
Boîte de transfert au point mort	La boîte de transfert est au point mort <b>Neutre</b> . En outre, un signal d'alerte retentit si vous ouvrez la porte du conducteur sans appuyer sur la pédale de frein. ► Fermez la porte du conducteur. ► Immobilisez le véhicule pour qu'il ne puisse pas se mettre à rouler (▷ page 117). ► Mettez la boîte de transfert sur une position adaptée à la situation de marche (▷ page 141).
Blocage de différentiel présélectionné ESP non disponible	Un blocage de différentiel a été enclenché. Le différentiel correspondant n'est pas encore bloqué. Le voyant d'enclenchement (orange) (▷ page 143) incorporé au contacteur s'allume. L'ESP n'est pas disponible. L'ABS reste disponible.
Blocages de différentiel activés ABS et ESP pas disponibles	Un blocage de différentiel a été enclenché et le différentiel correspondant est bloqué. Le voyant d'enclenchement (orange) et le voyant de contrôle du fonctionnement (rouge) (▷ page 143) incorporés au contacteur s'allument. L'ABS et l'ESP ne sont pas disponibles.

Pneus	
Messages sur le visuel	Causes et conséquences possibles et ► Solutions
Contrôler pneus	<p>La pression d'un ou plusieurs pneus a fortement baissé. La position de la ou des roues concernées est indiquée sur le visuel multifonction.</p> <p>En outre, un signal d'alerte retentit.</p> <p> <b>ATTENTION</b></p> <p>Les pneus dont la pression est trop basse présentent les risques suivants :</p> <ul style="list-style-type: none"> <li>• Ils peuvent éclater, en particulier lorsque la charge ou la vitesse du véhicule augmentent.</li> <li>• Ils peuvent s'user de manière excessive et/ou irrégulière, ce qui peut réduire fortement leur adhérence.</li> <li>• Le comportement routier ainsi que la manœuvrabilité et le comportement au freinage du véhicule peuvent être fortement compromis.</li> </ul> <p>Il y a risque d'accident.</p> <ul style="list-style-type: none"> <li>► Arrêtez le véhicule sans donner de coups de volant ou de coups de frein brusques. Tenez compte des conditions de circulation.</li> <li>► Immobilisez le véhicule pour qu'il ne puisse pas se mettre à rouler (► page 117).</li> <li>► Contrôlez les pneus. En cas de crevaison, voir (► page 240).</li> <li>► Contrôlez la pression des pneus (► page 262).</li> <li>► Corrigez la pression des pneus si nécessaire.</li> </ul>
Attention pneu(s) défect.	<p>La pression d'un ou plusieurs pneus baisse brusquement. La position de la ou des roues concernées est indiquée sur le visuel multifonction.</p> <p>En outre, un signal d'alerte retentit.</p> <p> <b>ATTENTION</b></p> <p>La conduite avec un pneu dégonflé présente les risques suivants :</p> <ul style="list-style-type: none"> <li>• Un pneu dégonflé compromet la manœuvrabilité et la capacité de freinage du véhicule.</li> <li>• Vous pourriez perdre le contrôle du véhicule.</li> <li>• Si vous poursuivez votre trajet avec un pneu dégonflé, celui-ci peut surchauffer et éventuellement prendre feu.</li> </ul> <p>Il y a risque d'accident.</p>

Messages sur le visuel	Causes et conséquences possibles et ► Solutions
	<ul style="list-style-type: none"><li>► Arrêtez le véhicule sans donner de coups de volant ou de coups de frein brusques. Tenez compte des conditions de circulation.</li><li>► Immobilisez le véhicule pour qu'il ne puisse pas se mettre à rouler (▷ page 117).</li><li>► Contrôlez les pneus. En cas de crevaison, voir (▷ page 240).</li></ul>



**Messages sur le visuel**

Pression pneus  
Attention pneu(s)  
défectueux

**Causes et conséquences possibles et ► Solutions**

La pression d'un ou plusieurs pneus baisse brusquement. La position de la ou des roues concernées est indiquée sur le visuel multifonction.

En outre, un signal d'alerte retentit.

**▲ ATTENTION**

La conduite avec un pneu dégonflé présente les risques suivants :

- Un pneu dégonflé compromet la manœuvrabilité et la capacité de freinage du véhicule.
- Vous pourriez perdre le contrôle du véhicule.
- Si vous poursuivez votre trajet avec un pneu dégonflé, celui-ci peut surchauffer et éventuellement prendre feu.

Il y a risque d'accident.

- Arrêtez le véhicule sans donner de coups de volant ou de coups de frein brusques. Tenez compte des conditions de circulation.
- Immobilisez le véhicule pour qu'il ne puisse pas se mettre à rouler (► page 117).
- Contrôlez les pneus. En cas de crevaison, voir (► page 240).



Pression pneus Con-  
trôler pneus

La pression d'un ou plusieurs pneus a fortement baissé. La position de la ou des roues concernées est indiquée sur le visuel multifonction.

En outre, un signal d'alerte retentit.

**▲ ATTENTION**



Les pneus dont la pression est trop basse présentent les risques suivants :

- Ils peuvent éclater, en particulier lorsque la charge ou la vitesse du véhicule augmentent.
- Ils peuvent s'user de manière excessive et/ou irrégulière, ce qui peut réduire fortement leur adhérence.
- Le comportement routier ainsi que la manœuvrabilité et le comportement au freinage du véhicule peuvent être fortement compromis.

Il y a risque d'accident.

- Arrêtez le véhicule sans donner de coups de volant ou de coups de frein brusques. Tenez compte des conditions de circulation.
- Immobilisez le véhicule pour qu'il ne puisse pas se mettre à rouler (► page 117).
- Contrôlez les pneus. En cas de crevaison, voir (► page 240).

Messages sur le visuel	Causes et conséquences possibles et ► Solutions
	<ul style="list-style-type: none"><li>► Contrôlez la pression des pneus (▷ page 262).</li><li>► Corrigez la pression des pneus si nécessaire.</li></ul>

Véhicule	
Messages sur le visuel	Causes et conséquences possibles et ► Solutions
	<p>La porte du compartiment de chargement est ouverte.</p> <p><b>⚠ ATTENTION</b></p> <p>Lorsque le moteur tourne et que la porte du compartiment de chargement est ouverte, des gaz d'échappement peuvent pénétrer dans l'habitacle.</p> <p>Il y a risque d'intoxication.</p> <p>► Fermez la porte du compartiment de chargement.</p>
	<p>Le capot est ouvert.</p> <p><b>⚠ ATTENTION</b></p> <p>Le capot ouvert peut empêcher toute visibilité pendant la marche.</p> <p>Il y a risque d'accident.</p> <p>► Arrêtez-vous immédiatement en tenant compte des conditions de circulation.</p> <p>► Immobilisez le véhicule pour qu'il ne puisse pas se mettre à rouler (► page 117).</p> <p>► Fermez le capot.</p>
 <p>Direction assistée Défaut cf. notice d'utilisation</p>	<p>La direction assistée est en panne.</p> <p>En outre, un signal d'alerte retentit.</p> <p><b>⚠ ATTENTION</b></p> <p>Vous devez exercer une force plus importante pour diriger le véhicule.</p> <p>Il y a risque d'accident.</p> <p>► Contrôlez si vous êtes en mesure de diriger le véhicule.</p> <p>► <b>Si vous pouvez diriger le véhicule en toute sécurité:</b> roulez prudemment jusqu'à un atelier qualifié.</p> <p>► <b>Si vous ne pouvez pas diriger le véhicule en toute sécurité:</b> ne reprenez pas la route et contactez l'atelier qualifié le plus proche.</p>

### Voyants de contrôle et d'alerte sur le combiné d'instruments



#### Remarques générales

Cette section décrit les voyants de contrôle et d'alerte qui se trouvent sur le combiné d'instruments et les solutions préconisées. Vous trouverez une description d'autres voyants de contrôle et d'alerte présents sur le combiné d'instruments et des solutions préconisées dans la notice d'utilisation numérique.









## Sécurité



## Ceintures de sécurité



Problèmes	Causes et conséquences possibles et ► Solutions
 <p>Le voyant rouge d'alerte des ceintures de sécurité s'allume après le démarrage du moteur. En outre, un signal d'alerte retentit pendant 6 secondes maximum.</p>	<p>Le conducteur n'a pas bouclé sa ceinture de sécurité.</p> <p>► Bouclez votre ceinture de sécurité (▷ page 48). Le signal d'alerte s'arrête.</p>
 <p>Après le démarrage du moteur, le voyant rouge d'alerte des ceintures de sécurité s'allume dès que la porte du conducteur ou celle du passager est fermée.</p>	<p>Vous ou le passager n'avez pas bouclé votre ceinture de sécurité.</p> <p>► Bouclez votre ceinture de sécurité (▷ page 48). Le voyant d'alerte s'éteint.</p> <p>Des objets se trouvent sur le siège du passager.</p> <p>► Enlevez les objets qui se trouvent sur le siège du passager et rangez-les en lieu sûr. Le voyant d'alerte s'éteint.</p>
 <p>Le voyant rouge d'alerte des ceintures de sécurité clignote et un signal d'alerte périodique retentit.</p>	<p>Vous ou le passager n'avez pas bouclé votre ceinture de sécurité. Or, vous roulez à plus de 15 mph (25 km/h) ou avez roulé momentanément à plus de 15 mph (25 km/h).</p> <p>► Bouclez votre ceinture de sécurité (▷ page 48). Le voyant d'alerte s'éteint et le signal d'alerte périodique s'arrête.</p> <p>Des objets se trouvent sur le siège du passager. Or, vous roulez à plus de 15 mph (25 km/h) ou avez roulé momentanément à plus de 15 mph (25 km/h).</p> <p>► Enlevez les objets qui se trouvent sur le siège du passager et rangez-les en lieu sûr. Le voyant d'alerte s'éteint et le signal d'alerte périodique s'arrête.</p>

Systemes de sécurité



Problèmes	Causes et conséquences possibles et ► Solutions
<p> (uniquement pour les Etats-Unis)</p> <p> (uniquement pour le Canada)</p> <p><b>Uniquement pour les Etats-Unis :</b> le voyant rouge d'alerte des freins s'allume alors que le moteur tourne. En outre, un signal d'alerte retentit.</p> <p><b>Uniquement pour le Canada :</b> le voyant orange d'alerte des freins s'allume alors que le moteur tourne. En outre, un signal d'alerte retentit.</p>	<p> <b>ATTENTION</b></p> <p>L'assistance du freinage est en panne et le comportement au freinage du véhicule peut se modifier.</p> <p>Il y a risque d'accident.</p> <ul style="list-style-type: none"> <li>► Arrêtez-vous immédiatement en tenant compte des conditions de circulation. Ne continuez pas de rouler.</li> <li>► Immobilisez le véhicule pour qu'il ne puisse pas se mettre à rouler (► page 117).</li> <li>► Prenez contact avec un atelier qualifié.</li> <li>► Tenez compte des autres messages qui apparaissent sur le visuel multifonction.</li> </ul>
<p> (uniquement pour les Etats-Unis)</p> <p> (uniquement pour le Canada)</p> <p><b>Uniquement pour les Etats-Unis :</b> le voyant rouge d'alerte des freins s'allume alors que le moteur tourne. En outre, un signal d'alerte retentit.</p> <p><b>Uniquement pour le Canada :</b> le voyant orange d'alerte des freins s'allume alors que le moteur tourne. En outre, un signal d'alerte retentit.</p>	<p>Le niveau du liquide de frein est trop bas dans le réservoir.</p> <p> <b>ATTENTION</b></p> <p>Il se peut que l'effet de freinage diminue.</p> <p>Il y a risque d'accident.</p> <ul style="list-style-type: none"> <li>► Arrêtez-vous immédiatement en tenant compte des conditions de circulation. Ne continuez pas de rouler.</li> <li>► Immobilisez le véhicule pour qu'il ne puisse pas se mettre à rouler (► page 117).</li> <li>► Ne faites pas l'appoint de liquide de frein. Le défaut n'en serait pas éliminé pour autant.</li> <li>► Prenez contact avec un atelier qualifié.</li> <li>► Tenez compte des autres messages qui apparaissent sur le visuel multifonction.</li> </ul>













Problèmes	Causes et conséquences possibles et ► Solutions
 <p>Le voyant orange d'alerte ABS s'allume alors que le moteur tourne.</p>	<p>L'ABS (système antiblocage de roues) est désactivé en raison d'un défaut. Le BAS (freinage d'urgence assisté), l'ESP® (régulation du comportement dynamique), la fonction HOLD, l'aide au démarrage en côte, les feux stop adaptatifs et la stabilisation de la remorque avec l'ESP®, par exemple, sont également désactivés.</p> <p> <b>ATTENTION</b></p> <p>Le système de freinage continue de fonctionner avec son efficacité normale, mais sans les fonctions indiquées ci-dessus. Les roues peuvent donc se bloquer, par exemple en cas de freinage à fond.</p> <p>La manœuvrabilité et le comportement au freinage du véhicule sont fortement compromis. La distance de freinage peut s'allonger dans les situations de freinage d'urgence.</p> <p>Si l'ESP® n'est pas opérationnel, il ne peut pas stabiliser la trajectoire du véhicule.</p> <p>Le risque de dérapage et d'accident augmente.</p> <ul style="list-style-type: none"> <li>► Tenez compte des autres messages qui apparaissent sur le visuel multifonction.</li> <li>► Continuez de rouler prudemment.</li> <li>► Rendez-vous dans un atelier qualifié.</li> </ul> <p>Lorsque le calculateur ABS est défectueux, d'autres systèmes (système de navigation ou boîte de vitesses automatique, par exemple) peuvent également ne pas être disponibles.</p>



Problèmes	Causes et conséquences possibles et ► Solutions
<p> Le voyant orange d'alerte ABS s'allume alors que le moteur tourne.</p>	<p>L'ABS n'est momentanément pas disponible. Le BAS, l'ESP®, l'EBD (répartiteur électronique de freinage), la fonction HOLD, l'aide au démarrage en côte, la stabilisation de la remorque avec l'ESP® et les feux stop adaptatifs, par exemple, sont également désactivés.</p> <p>Causes possibles :</p> <ul style="list-style-type: none"><li>• L'autodiagnostic n'est pas encore terminé.</li><li>• Il se peut que la tension du réseau de bord soit trop basse.</li></ul> <p> <b>ATTENTION</b></p> <p>Le système de freinage continue de fonctionner avec son efficacité normale, mais sans les fonctions indiquées ci-dessus. Les roues avant et arrière peuvent alors se bloquer, par exemple en cas de freinage à fond.</p> <p>La manœuvrabilité et le comportement au freinage du véhicule sont fortement compromis. La distance de freinage peut s'allonger dans les situations de freinage d'urgence.</p> <p>Si l'ESP® n'est pas opérationnel, il ne peut pas stabiliser la trajectoire du véhicule.</p> <p>Il y a risque d'accident.</p> <p>► Parcourez un bref trajet légèrement sinueux à plus de 12 mph (20 km/h) en roulant prudemment.</p> <p>Si le voyant d'alerte s'éteint, cela signifie que les fonctions indiquées ci-dessus sont de nouveau disponibles.</p> <p>Si le voyant d'alerte reste allumé :</p> <ul style="list-style-type: none"><li>► Tenez compte des autres messages qui apparaissent sur le visuel multifonction.</li><li>► Continuez de rouler prudemment.</li><li>► Rendez-vous dans un atelier qualifié.</li></ul>





Problèmes	Causes et conséquences possibles et ► Solutions
 <p>Le voyant orange d'alerte ABS s'allume alors que le moteur tourne. En outre, un signal d'alerte retentit.</p>	<p>L'EBD est défectueux. L'ABS, le BAS, l'ESP®, la fonction HOLD, l'aide au démarrage en côte, les feux stop adaptatifs et la stabilisation de la remorque avec l'ESP®, par exemple, ne sont pas disponibles non plus.</p> <p> <b>ATTENTION</b></p> <p>Le système de freinage continue de fonctionner avec son efficacité normale, mais sans les fonctions indiquées ci-dessus. Les roues avant et arrière peuvent alors se bloquer, par exemple en cas de freinage à fond.</p> <p>La manœuvrabilité et le comportement au freinage du véhicule sont fortement compromis. La distance de freinage peut s'allonger dans les situations de freinage d'urgence.</p> <p>Si l'ESP® n'est pas opérationnel, il ne peut pas stabiliser la trajectoire du véhicule.</p> <p>Le risque de dérapage et d'accident augmente.</p> <ul style="list-style-type: none"> <li>► Tenez compte des autres messages qui apparaissent sur le visuel multifonction.</li> <li>► Continuez de rouler prudemment.</li> <li>► Rendez-vous dans un atelier qualifié.</li> </ul>
 <p>Le voyant orange d'alerte ABS s'allume alors que le moteur tourne.</p>	<p>Vous avez enclenché les blocages de différentiel. L'ABS est désactivé.</p> <ul style="list-style-type: none"> <li>► Désenclenchez les blocages de différentiel. L'ABS est ensuite réactivé.</li> </ul>



Problèmes	Causes et conséquences possibles et ► Solutions
<p> (uniquement pour les États-Unis)</p> <p> (uniquement pour le Canada)</p> <p>  </p> <p>Le voyant orange d'alerte des freins, les voyants orange d'alerte ESP® et ESP® OFF et le voyant orange d'alerte ABS s'allument alors que le moteur tourne.</p>	<p>L'ABS et l'ESP® sont défectueux. Le BAS, l'EBD, la fonction HOLD, l'aide au démarrage en côte, les feux stop adaptatifs et la stabilisation de la remorque avec l'ESP®, par exemple, ne sont pas disponibles non plus.</p> <p> <b>ATTENTION</b></p> <p>Le système de freinage continue de fonctionner avec son efficacité normale, mais sans les fonctions indiquées ci-dessus. Les roues avant et arrière peuvent alors se bloquer, par exemple en cas de freinage à fond.</p> <p>La manœuvrabilité et le comportement au freinage du véhicule sont fortement compromis. La distance de freinage peut s'allonger dans les situations de freinage d'urgence.</p> <p>Si l'ESP® n'est pas opérationnel, il ne peut pas stabiliser la trajectoire du véhicule.</p> <p>Le risque de dérapage et d'accident augmente.</p> <ul style="list-style-type: none"> <li>► Tenez compte des autres messages qui apparaissent sur le visuel multifonction.</li> <li>► Continuez de rouler prudemment.</li> <li>► Rendez-vous dans un atelier qualifié.</li> </ul>
<p></p> <p>Le voyant orange d'alerte ESP® clignote pendant la marche.</p>	<p>L'ESP® ou le contrôle de motricité entre en action parce qu'il y a un risque de dérapage ou qu'au moins une roue patine.</p> <p>Le TEMPOMAT ou le DISTRONIC PLUS est désactivé.</p> <ul style="list-style-type: none"> <li>► Au démarrage, n'accélérez pas plus que nécessaire.</li> <li>► Pendant la marche, diminuez la pression sur la pédale d'accélérateur.</li> <li>► Adaptez votre style de conduite aux conditions routières et météorologiques.</li> <li>► Ne désactivez pas l'ESP®.</li> </ul> <p>Exceptions : (► page 70).</p>

Problèmes	Causes et conséquences possibles et ► Solutions
 <p>Le voyant orange d'alerte ESP<sup>®</sup> OFF s'allume alors que le moteur tourne.</p>	<p>L'ESP<sup>®</sup> est désactivé.</p> <p> <b>ATTENTION</b></p> <p>Si l'ESP<sup>®</sup> est désactivé, il ne peut pas stabiliser la trajectoire du véhicule.</p> <p>Le risque de dérapage et d'accident augmente.</p> <ul style="list-style-type: none"> <li>► Réactivez l'ESP<sup>®</sup>. Exceptions: (► page 70).</li> <li>► Adaptez votre style de conduite aux conditions routières et météorologiques.</li> </ul> <p>Si l'ESP<sup>®</sup> ne peut pas être activé :</p> <ul style="list-style-type: none"> <li>► Faites contrôler l'ESP<sup>®</sup> par un atelier qualifié.</li> </ul>
 <p>Les voyants orange d'alerte ESP<sup>®</sup> et ESP<sup>®</sup> OFF s'allument alors que le moteur tourne.</p>	<p>L'ESP<sup>®</sup>, le BAS, la fonction HOLD, l'aide au démarrage en côte, les feux stop adaptatifs et la stabilisation de la remorque avec l'ESP<sup>®</sup> ne sont pas disponibles en raison d'un défaut.</p> <p> <b>ATTENTION</b></p> <p>Le système de freinage continue de fonctionner avec son efficacité normale, mais sans les fonctions indiquées ci-dessus.</p> <p>La distance de freinage peut alors s'allonger dans les situations de freinage d'urgence.</p> <p>Si l'ESP<sup>®</sup> n'est pas opérationnel, il ne peut pas stabiliser la trajectoire du véhicule.</p> <p>Le risque de dérapage et d'accident augmente.</p> <ul style="list-style-type: none"> <li>► Tenez compte des autres messages qui apparaissent sur le visuel multifonction.</li> <li>► Continuez de rouler prudemment.</li> <li>► Rendez-vous dans un atelier qualifié.</li> </ul>



Problèmes	Causes et conséquences possibles et ► Solutions
  <p>Les voyants orange d'alerte ESP® et ESP® OFF s'allument alors que le moteur tourne.</p>	<p>L'ESP®, le BAS, la fonction HOLD, l'aide au démarrage en côte et la stabilisation de la remorque avec l'ESP® ne sont pas disponibles pour le moment.</p> <p>Il se peut que le BAS et les feux stop adaptatifs soient également en panne.</p> <p>L'autodiagnostic n'est pas encore terminé.</p> <p><b>⚠ ATTENTION</b></p> <p>Le système de freinage continue de fonctionner avec son efficacité normale, mais sans les fonctions indiquées ci-dessus. La distance de freinage peut alors s'allonger dans les situations de freinage d'urgence.</p> <p>Si l'ESP® n'est pas opérationnel, il ne peut pas stabiliser la trajectoire du véhicule.</p> <p>Le risque de dérapage et d'accident augmente.</p> <ul style="list-style-type: none"> <li>► Parcourez un bref trajet légèrement sinueux à plus de 12 mph (20 km/h) en roulant prudemment.</li> </ul> <p>Si le voyant d'alerte s'éteint, cela signifie que les fonctions indiquées ci-dessus sont de nouveau disponibles.</p> <p>Si le voyant d'alerte reste allumé :</p> <ul style="list-style-type: none"> <li>► Tenez compte des autres messages qui apparaissent sur le visuel multifonction.</li> <li>► Continuez de rouler prudemment.</li> <li>► Rendez-vous dans un atelier qualifié.</li> </ul>





Problèmes	Causes et conséquences possibles et ► Solutions
 <p>Le voyant orange d'alerte ESP® OFF s'allume alors que le moteur tourne.</p>	<p>Vous avez enclenché les blocages de différentiel. L'ABS, l'ESP®, le 4-ETS et le BAS sont désactivés.</p> <ul style="list-style-type: none"> <li>► Désenclenchez les blocages de différentiel. L'ESP®, le 4-ETS et le BAS sont ensuite réactivés.</li> <li>► Tenez compte des autres messages qui apparaissent sur le visuel multifonction.</li> </ul>
 <p>Le voyant rouge d'alerte des systèmes de retenue s'allume alors que le moteur tourne.</p>	<p>Les systèmes de retenue sont en panne.</p> <p> <b>ATTENTION</b></p> <p>Les airbags et les rétracteurs de ceinture peuvent se déclencher de manière intempestive ou ne pas se déclencher en cas d'accident.</p> <p>Le risque de blessure augmente.</p> <ul style="list-style-type: none"> <li>► Continuez de rouler prudemment.</li> <li>► Faites immédiatement contrôler les systèmes de retenue par un atelier qualifié.</li> </ul> <p>Pour de plus amples informations sur les systèmes de retenue, voir (► page 44).</p>

## Moteur

Problèmes	Causes et conséquences possibles et ► Solutions
 <p>Le voyant rouge d'alerte du liquide de refroidissement s'allume alors que le moteur tourne. En outre, un signal d'alerte retentit.</p>	<p>La température du liquide de refroidissement est supérieure à 248 °F (120 °C). L'arrivée d'air jusqu'au radiateur du moteur est peut-être obstruée ou le niveau du liquide de refroidissement est peut-être trop bas.</p> <p> <b>ATTENTION</b></p> <p>Le moteur n'est pas suffisamment refroidi et risque d'être endommagé.</p> <p>Ne roulez pas lorsque le moteur a subi une surchauffe. Des liquides s'étant répandus dans le compartiment moteur à la suite de fuites ou d'une mauvaise manipulation pourraient s'enflammer.</p> <p>En outre, la vapeur qui s'échappe d'un moteur ayant subi une surchauffe peut provoquer de graves brûlures, même lors de la simple ouverture du capot.</p> <p>Il y a risque de blessure.</p> <ul style="list-style-type: none"> <li>► Tenez compte des autres messages qui apparaissent sur le visuel multifonction.</li> <li>► Arrêtez-vous immédiatement en tenant compte des conditions de circulation et coupez le moteur.</li> <li>► Immobilisez le véhicule pour qu'il ne puisse pas se mettre à rouler (► page 117).</li> <li>► Quittez le véhicule et tenez-vous-en éloigné jusqu'à ce que le moteur ait refroidi.</li> <li>► Contrôlez le niveau du liquide de refroidissement et faites l'appoint en tenant compte des avertissements (► page 230).</li> <li>► Si vous devez fréquemment faire l'appoint de liquide de refroidissement, faites contrôler le système de refroidissement du moteur.</li> <li>► Assurez-vous que l'arrivée d'air jusqu'au radiateur du moteur n'est pas obstruée (par de la neige gelée, par exemple).</li> <li>► Si la température du liquide de refroidissement est inférieure à 248 °F (120 °C), continuez de rouler jusqu'à l'atelier qualifié le plus proche.</li> <li>► Evitez dans ce cas toute charge importante du moteur (trajet en montagne ou circulation dans les encombrements, par exemple).</li> </ul>

## Systèmes d'aide à la conduite

Problèmes	Causes et conséquences possibles et ► Solutions
 <p>Le voyant rouge d'alerte de distance s'allume pendant la marche.</p>	<p>La distance par rapport au véhicule qui précède est trop faible pour la vitesse sélectionnée.</p> <p>► Augmentez la distance.</p>
 <p>Le voyant rouge d'alerte de distance s'allume pendant la marche. En outre, un signal d'alerte retentit.</p>	<p>Vous vous rapprochez d'un véhicule ou d'un obstacle fixe sur la trajectoire probable de votre véhicule à une vitesse trop élevée.</p> <p>► Soyez prêt à freiner.</p> <p>► Soyez particulièrement attentif aux conditions de circulation. Freinez si nécessaire ou évitez l'obstacle.</p> <p>Pour de plus amples informations sur le DISTRONIC PLUS, voir (► page 125).</p>

Pneus	
Problèmes	Causes et conséquences possibles et ► Solutions
<p></p> <p>Uniquement pour les Etats-Unis :</p> <p>Le voyant orange d'alerte du système de contrôle de la pression des pneus (perte de pression/défaut) s'allume.</p> <p>Uniquement pour le Canada :</p> <p>Le voyant orange d'alerte du système de contrôle de la pression des pneus (perte de pression) s'allume.</p>	<p>Le système de contrôle de la pression des pneus a détecté une baisse de pression dans un ou plusieurs pneus.</p> <p> <b>ATTENTION</b></p> <p>Les pneus dont la pression est trop basse présentent les risques suivants :</p> <ul style="list-style-type: none"> <li>• Ils peuvent éclater, en particulier lorsque la charge ou la vitesse du véhicule augmentent.</li> <li>• Ils peuvent s'user de manière excessive et/ou irrégulière, ce qui peut réduire fortement leur adhérence.</li> <li>• Le comportement routier ainsi que la manœuvrabilité et le comportement au freinage du véhicule peuvent être fortement compromis.</li> </ul> <p>Il y a risque d'accident.</p> <ul style="list-style-type: none"> <li>► Arrêtez le véhicule sans donner de coups de volant ou de coups de frein brusques. Tenez compte des conditions de circulation.</li> <li>► Immobilisez le véhicule pour qu'il ne puisse pas se mettre à rouler (► page 117).</li> <li>► Tenez compte des autres messages qui apparaissent sur le visuel multifonction.</li> <li>► Contrôlez les pneus. En cas de crevaison, voir (► page 240).</li> <li>► Contrôlez la pression des pneus (► page 262).</li> <li>► Corrigez la pression des pneus si nécessaire.</li> </ul>
<p></p> <p>Uniquement pour les Etats-Unis :</p> <p>Le voyant orange d'alerte du système de contrôle de la pression des pneus (perte de pression/défaut) clignote pendant 1 minute environ, puis reste allumé en permanence.</p>	<p>Le système de contrôle de la pression des pneus est défectueux.</p> <p> <b>ATTENTION</b></p> <p>Il se peut que le système ne soit pas en mesure de détecter ou de signaler correctement une pression des pneus trop basse.</p> <p>Il y a risque d'accident.</p> <ul style="list-style-type: none"> <li>► Tenez compte des autres messages qui apparaissent sur le visuel multifonction.</li> <li>► Rendez-vous dans un atelier qualifié.</li> </ul>





<b>Informations utiles .....</b>	<b>190</b>
<b>Remarques générales .....</b>	<b>190</b>
<b>Consignes de sécurité importantes .....</b>	<b>190</b>
<b>Déclarations de conformité .....</b>	<b>191</b>
<b>Informations sur les droits d'auteur .....</b>	<b>191</b>
<b>Limitation du fonctionnement .....</b>	<b>192</b>
<b>Système COMAND Online .....</b>	<b>192</b>
<b>Fonctions Online et Internet .....</b>	<b>200</b>

### Informations utiles

- i** Cette notice d'utilisation décrit l'ensemble des équipements de série et optionnels qui étaient disponibles pour votre COMAND Online au moment de la clôture de la rédaction de cette notice d'utilisation. Des divergences sont possibles selon les pays. Notez que votre COMAND Online n'est pas obligatoirement équipé de toutes les fonctions décrites. Cela vaut également pour les fonctions et systèmes importants pour la sécurité.
- i** Lisez les informations sur les ateliers qualifiés (▷ page 31).

### Remarques générales

Le chapitre « COMAND Online » de la présente notice d'utilisation décrit les principes de base de l'utilisation de COMAND Online. Vous trouverez des informations supplémentaires dans la notice d'utilisation numérique.

### Consignes de sécurité importantes

#### ATTENTION

Toute modification effectuée sur les composants électroniques, leurs logiciels ou leur câblage risque de compromettre le fonctionnement de ceux-ci ou d'autres composants mis en réseau. Cela peut concerner en particulier les systèmes importants pour la sécurité. Ceux-ci risquent alors de ne plus fonctionner correctement et/ou de compromettre la sécurité de fonctionnement du véhicule. Cela entraîne un risque accru d'accident et de blessure.

N'intervenez en aucun cas sur le câblage ni sur les composants électroniques ou leurs logiciels. Confiez toujours les travaux sur les appareils électriques et électroniques à un atelier qualifié.

Toute modification effectuée sur l'électronique du véhicule entraîne l'annulation de l'autorisation de mise en circulation de votre véhicule.

#### ATTENTION

L'utilisation pendant la marche de systèmes d'information et d'appareils de communication intégrés détourne votre attention de la circulation. Vous risquez en outre de perdre le contrôle du véhicule. Il y a risque d'accident.

Utilisez ces appareils uniquement lorsque les conditions de circulation le permettent. Si ce n'est pas le cas, arrêtez-vous en tenant compte des conditions de circulation et procédez aux entrées souhaitées lorsque le véhicule est à l'arrêt.

En ce qui concerne l'utilisation de COMAND Online, tenez compte des dispositions légales en vigueur dans le pays où vous vous trouvez. COMAND Online calcule l'itinéraire jusqu'à la destination sans tenir compte par exemple

- des feux rouges
- des panneaux stop ou de priorité
- des voies qui se rejoignent
- des interdictions d'arrêt ou de stationnement
- des autres règles de circulation
- des ponts étroits

COMAND Online peut donner des instructions de navigation erronées lorsque le tracé de la route et les conditions de circulation réelles ne correspondent pas aux données de la carte numérique. Les cartes numériques ne couvrent ni toutes les zones, ni tous les itinéraires possibles à l'intérieur d'une zone donnée. C'est par exemple le cas suite à une modification du tracé ou au changement du sens de circulation d'une rue à sens unique.

Vous devez vous-même veiller à respecter les différentes règles de circulation pendant la marche. Le code de la route a toujours priorité sur les recommandations de conduite.

Les messages de navigation diffusés pendant la marche sont destinés à vous guider sans

détourner votre attention de la circulation ni de la conduite.

Utilisez toujours cette fonction plutôt que de vous orienter à l'aide de la carte affichée. L'observation des symboles ou de la carte affichée risque de détourner votre attention de la circulation et de la conduite et d'augmenter ainsi le risque d'accident.

N'oubliez pas que votre véhicule parcourt 44 pieds (près de 14 m) par seconde lorsque vous roulez à 30 mph (environ 50 km/h) seulement.

Cet appareil est conforme aux valeurs limites d'exposition aux radiations établies par la FCC pour les appareils non contrôlés, ainsi qu'aux directives de la FCC concernant l'exposition aux fréquences radio définies dans le supplément C du bulletin 65 de l'OET.

En raison de la faible énergie haute fréquence émise par cet appareil, celui-ci est présumé conforme aux directives sans qu'il soit nécessaire d'évaluer l'exposition maximale admissible (MPE). Il est toutefois conseillé d'installer l'appareil en respectant une distance d'au moins 8 pouces (20 cm) entre la source de rayonnement et le corps d'une personne (à l'exclusion des mains, poignets, pieds et jambes).

## Déclarations de conformité

### Composants du véhicule commandés par radio

**i Uniquement pour les Etats-Unis :** ces appareils sont conformes à la partie 15 des dispositions FCC. Leur utilisation est soumise aux 2 conditions suivantes :

1. Ces appareils ne doivent pas être une source de perturbations nuisibles.
2. Ces appareils doivent pouvoir supporter les perturbations captées, notamment celles qui pourraient causer des fonctionnements indésirables.

Les modifications non autorisées effectuées sur ces appareils peuvent entraîner le

retrait de l'autorisation d'utilisation des appareils.

**i Uniquement pour le Canada :** ces appareils sont conformes aux dispositions CNR 210 d'Industrie Canada. Leur utilisation est soumise aux 2 conditions suivantes :

1. Ces appareils ne doivent pas être une source de perturbations nuisibles.
2. Ces appareils doivent pouvoir supporter les perturbations captées, notamment celles qui pourraient causer des fonctionnements indésirables.

## Informations sur les droits d'auteur

### Informations générales

Vous trouverez des informations concernant les licences relatives aux logiciels libres et open source utilisés dans votre véhicule et les composants électroniques sur la page Web suivante : <http://www.mercedes-benz.com/opensource>.

### Marques déposées

Marques déposées :

- Bluetooth® est une marque déposée de Bluetooth® SIG, Inc.
- DTS est une marque déposée de DTS, Inc.
- Dolby et MLP sont des marques déposées de Dolby Laboratories.
- BabySmart™, ESP® et PRE-SAFE® sont des marques déposées de Daimler AG.
- HomeLink® est une marque déposée de Prince.
- iPod® et iTunes® sont des marques déposées de Apple Inc.
- Logic 7® est une marque déposée de Harman International Industries.
- Microsoft® et Windows media® sont des marques déposées de Microsoft Corporation.

- SIRIUS est une marque déposée de Sirius XM radio Inc.
- HD Radio est une marque déposée de iBiquity Digital Corporation.
- Gracenote® est une marque déposée de Gracenote, Inc.
- ZAGATSurvey® et les marques y afférentes sont des marques déposées de ZagatSurvey, LLC.

### Limitation du fonctionnement

Pour des raisons de sécurité, certaines fonctions du système COMAND ne sont pas disponibles lorsque le véhicule roule, ou ne le sont que de manière limitée. Dans ce cas, certains points de menu ne peuvent pas être sélectionnés ou COMAND Online affiche un message correspondant.

COMAND Online vous permet de commander les fonctions principales suivantes :

- le système de navigation
- la fonction Audio
- la fonction Téléphone
- la fonction Vidéo
- les réglages système
- les fonctions Online et Internet
- la notice d'utilisation numérique

Vous pouvez accéder aux fonctions principales

- avec les touches correspondantes
- par l'intermédiaire de la ligne des fonctions principales sur le visuel COMAND
- avec la télécommande

### Système COMAND Online

#### Vue d'ensemble



- ① Visuel COMAND (▷ page 193)
- ② Unité de commande du système COMAND avec lecteur de DVD
- ③ Sélecteur COMAND (▷ page 198)

## Visuel COMAND

## Vue d'ensemble du visuel

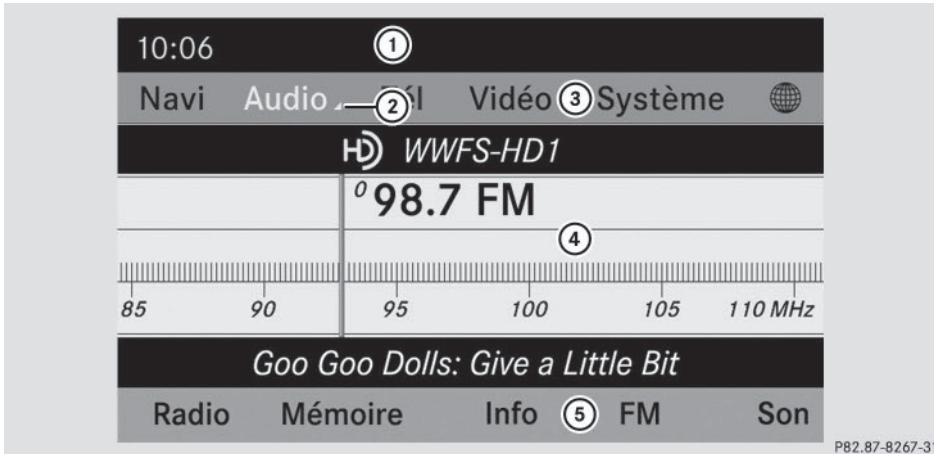

P82.87-8267-31

Exemple d'affichage : mode Radio

①	Ligne de statut	Indique l'heure ainsi que les réglages actuels pour le mode Téléphone.
②	Affichage du menu Audio	Met en évidence la fonction principale Audio active. Le triangle indique un sous-menu disponible de cette fonction principale.
③	Ligne des fonctions principales	Permet d'activer la fonction principale de votre choix. La fonction principale activée est inscrite en blanc.
④	Fenêtre d'affichage et de sélection	Indique les contenus de la fonction principale Audio active dans le mode Radio.
⑤	Barre de menus Radio	Indique les autres fonctions de la fonction principale Audio active dans le mode Radio.

## Vue d'ensemble des menus

Navi	Audio	Tél	Vidéo	Système	Symbole 
Réglages de l'itinéraire	Radio FM/AM (avec radio HD™)	Téléphone	DVD vidéo	Affichage du menu Système	Affichage de la notice d'utilisation numérique
Réglages de la carte	Radio satellite	Carnet d'adresses	AUX		Accès à COMAND Online et Internet
Destinations spéciales personnelles	Disque				Affichage du service météorologique SIRIUS Météo
Messages (Annoncer le nom des rues, Infos vocales pendant les appels, Réduction du son, Réserve carburant)	Carte mémoire				Affichage du site Internet Mercedes-Benz Mobile
<input checked="" type="checkbox"/> Activation et désactivation des itinéraires alternatifs	Music Register				
Exclusion d'une zone	Mémoire USB				
Service SIRIUS	Bluetooth® Audio				
Version des cartes	Interface média				
	AUX				

## Vue d'ensemble du menu Système

Système	Heure	SPLITVIEW	Consommation	Siège	Eteindre visuel
Réglage du visuel	<input checked="" type="checkbox"/> Activation et désactivation du réglage automatique de l'heure	Utilisation des fonctions du système COMAND depuis le siège du passager	Affichage de la consommation de carburant	Réglage des sièges du conducteur et du passager	Désactivation du visuel
Vitesse de lecture vocale	Réglage du fuseau horaire				
Réglage du système de commande vocale	Réglage de la commutation sur l'heure d'été				
Caméra de recul	Réglage manuel de l'heure				
Langue	Réglage du format de l'heure et de la date				
Touche favori					
Activation et désactivation de Bluetooth®					
Adaptation automatique du volume sonore					



Système	Heure	SPLITVIEW	Consom- mation	Siège	Eteindre visuel
Importation/ exportation de don- nées					
Remise à zéro de COMAND Online (Reset)					

**i** Utilisez cette fonction pour effacer vos données personnelles, par exemple avant de vendre votre véhicule.







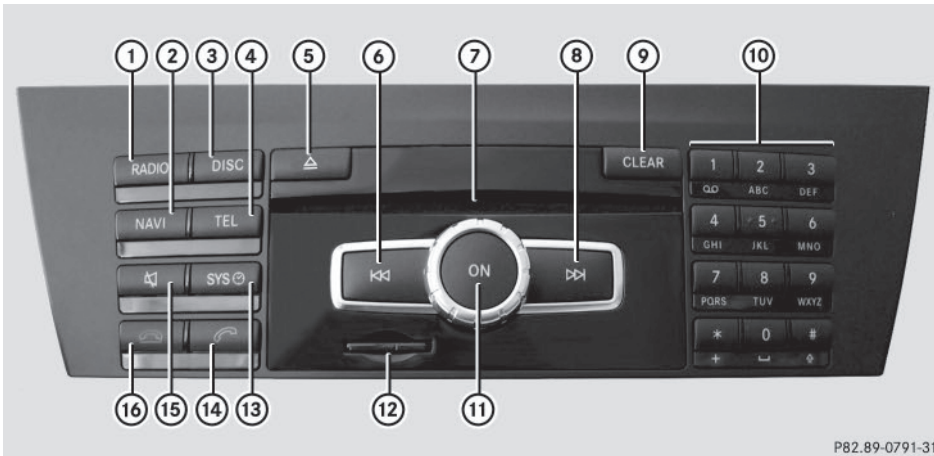



**Equipement avec caméra de recul:** si la fonction est activée et que COMAND Online est en marche, le visuel COMAND affiche automatiquement l'image fournie par la caméra de recul après enclenchement de la marche arrière.











- i** Lorsque le point de menu **Caméra à 360°** est affiché, vous pouvez accéder à l'option **Eteindre visuel** en sélectionnant **Système**.













Unité de commande du système COMAND

















P82.89-0791-31

	Fonction	Page
①	Activation du mode Radio Changement de gamme d'ondes Activation du mode Radio satellite	  
②	Activation du mode Navigation Affichage des barres de menus	 
③	<b>DISC</b> Pression répétée <ul style="list-style-type: none"> <li>• Activation du mode CD audio et MP3</li> <li>• Activation du mode Carte mémoire</li> <li>• Activation du Music Register</li> <li>• Activation du mode Mémoire USB</li> <li>• Activation du mode Interface média ou AUX audio</li> <li>• Activation du mode Bluetooth® Audio</li> </ul>	     

	Fonction	Page
④	Affichage du menu de base Téléphone : <ul style="list-style-type: none"> <li>• Téléphonie via l'interface Bluetooth®</li> </ul>	
⑤	Touche de chargement et d'éjection	
⑥	Réglage des stations avec la fonction de recherche Retour rapide Sélection du titre précédent	  
⑦	Fente d'introduction des supports de données <ul style="list-style-type: none"> <li>• Introduction des CD/DVD</li> <li>• Retrait des CD/DVD</li> <li>• Mise à jour de la carte numérique</li> </ul>	  
⑧	Réglage des stations avec la fonction de recherche Avance rapide Sélection du titre suivant	  

	Fonction	Page
⑨	Touche Effacer <ul style="list-style-type: none"> <li>• Effacement des caractères</li> <li>• Effacement de l'entrée</li> </ul>	 
⑩	Pavé numérique <ul style="list-style-type: none"> <li>• Réglage des stations à partir de la mémoire des stations</li> <li>• Mémorisation manuelle des stations</li> <li>• Autorisation du téléphone portable</li> <li>• Entrée du numéro d'appel</li> <li>• Envoi de tonalités DTMF</li> <li>• Entrée des caractères</li> <li>• Sélection de la localité à partir de la mémoire (prévisions météo)</li> <li># Affichage du titre en cours de lecture</li> <li>* Réglage des stations par entrée manuelle de la fréquence</li> <li>* Sélection des titres</li> </ul>	          

	Fonction	Page
⑪	Mise en marche et arrêt de COMAND Online Réglage du volume sonore	 
⑫	Fente d'introduction des cartes mémoire SD	
⑬	Affichage du menu Système	
⑭	Prise d'appel Lancement d'un appel Répétition d'appel Prise d'un appel en attente	   
⑮	Activation et désactivation du son Activation et désactivation du microphone Interruption de la lecture vocale des SMS Désactivation des messages de navigation	   
⑯	Refus d'appel Fin de la communication en cours Refus d'un appel en attente	  

## Sélecteur COMAND

### Vue d'ensemble



① Sélecteur COMAND

Le sélecteur COMAND vous permet de sélectionner les points de menu affichés sur le visuel COMAND.

Vous pouvez

- afficher des menus ou des listes
- vous déplacer à l'intérieur des menus ou des listes et
- quitter les menus ou les listes

## Utilisation

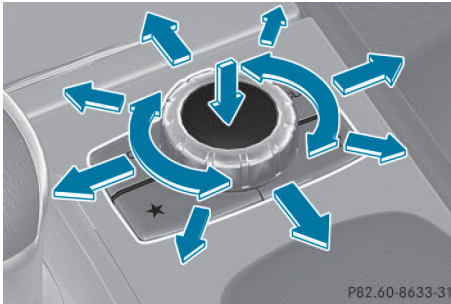

P82.60-8633-31

Utilisation du sélecteur COMAND (exemple)

Vous pouvez actionner le sélecteur COMAND

- en appuyant dessus de manière brève ou prolongée
- en le tournant vers la gauche ou vers la droite
- en le poussant vers la gauche ou vers la droite
- en le poussant vers l'avant ou vers l'arrière
- en le poussant en diagonale

## Exemple d'utilisation

Dans la notice d'utilisation, les opérations sont par exemple décrites de la manière suivante :

- ▶ Appuyez sur la touche **RADIO**.  
Le mode Radio est activé.
- ▶ Poussez et tournez le sélecteur COMAND pour sélectionner **Radio**, puis appuyez dessus pour confirmer.
- ▶ Appuyez sur le sélecteur pour confirmer **Liste des stations**.  
La liste des stations apparaît.

## Touches situées à côté du sélecteur COMAND

### Vue d'ensemble

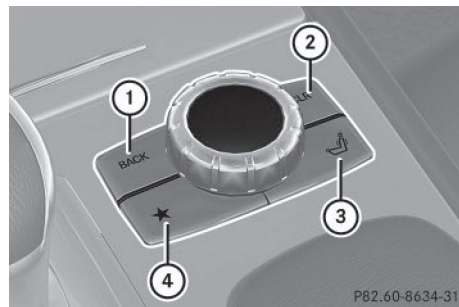

P82.60-8634-31

- ① Touche Retour (▷ page 199)
- ② Touche Effacer (▷ page 199)
- ③ Touche d'accès aux fonctions siège
- ④ Touche favori

Les véhicules sans touche d'accès aux fonctions siège disposent de 2 touches favori.  
Véhicules AMG : le sélecteur COMAND est doté des touches ① et ②.

### Touche Retour

La touche Retour **BACK** vous permet de quitter un menu ou de passer à l'affichage de base du mode d'utilisation actuel.

- ▶ **Sortie du menu :** appuyez brièvement sur la touche Retour **BACK**.  
COMAND Online passe au niveau de menu immédiatement supérieur dans le mode d'utilisation actuel.
- ▶ **Passage à l'affichage de base :** appuyez longuement sur la touche Retour **BACK**.  
COMAND Online passe à l'affichage de base du mode d'utilisation actuel.

### Touche Effacer

- ▶ **Effacement d'un caractère :** appuyez brièvement sur la touche Effacer **CLR**.
- ▶ **Effacement d'une entrée complète :** appuyez longuement sur la touche Effacer **CLR**.

### Touche d'accès aux fonctions siège

La touche  vous permet d'accéder aux fonctions siège suivantes :

- Siège multicontour (avec soutien lombaire à 4 réglages)
- Siège multicontour actif (siège dynamique et fonction massage)
- Balance (répartition du chauffage de siège)

### Touche favori

Vous avez la possibilité d'affecter à la touche favori  des fonctions prédéfinies que vous pouvez ensuite appeler en appuyant sur la touche.

## Fonctions Online et Internet

### Informations figurant dans la notice d'utilisation numérique

Vous trouverez dans la notice d'utilisation numérique des informations sur les thèmes suivants :

- Fonctions en ligne et Internet
- Recherche à proximité avec Google™
- Téléchargement de destinations et d'itinéraires
- Affichage de la météo
- Internet

### Remarques générales

#### Conditions d'accès

#### ATTENTION

L'utilisation pendant la marche de systèmes d'information et d'appareils de communication intégrés détourne votre attention de la circulation. Vous risquez en outre de perdre le contrôle du véhicule. Il y a risque d'accident.

Utilisez ces appareils uniquement lorsque les conditions de circulation le permettent. Si ce n'est pas le cas, arrêtez-vous en tenant compte des conditions de circulation et pro-

cédez aux entrées souhaitées lorsque le véhicule est à l'arrêt.

Pour l'utilisation du système COMAND Online, tenez compte des dispositions légales en vigueur dans le pays où vous vous trouvez.

#### Uniquement pour les Etats-Unis :

Pour pouvoir utiliser les applications Mercedes-Benz de COMAND Online et l'accès à Internet, les conditions suivantes doivent être remplies :

- mbrace est activé et opérationnel
- mbrace est activé pour les applications Mercedes-Benz de COMAND Online et l'accès à Internet

**Priorité des liaisons :** l'appel d'urgence a le plus haut niveau de priorité. Un appel d'urgence peut être lancé même lorsqu'un appel de service (appel de dépannage ou appel d'information MB, par exemple) est en cours.

Par ailleurs, un appel de service a priorité sur une connexion Internet existante. Vous ne pouvez donc pas établir une connexion Internet pendant un appel de service.

**i** La disponibilité de certaines applications Mercedes-Benz de COMAND Online peut varier selon les pays.

**i** Les conditions d'utilisation s'affichent lors de la 1re utilisation de COMAND Online, puis une fois par an. Lisez et acceptez les conditions d'utilisation uniquement lorsque le véhicule est à l'arrêt.

**i** Les pages Internet ne peuvent pas être affichées du côté conducteur pendant la marche.

#### Uniquement pour le Canada :

Les applications Mercedes-Benz de COMAND Online et l'accès à Internet sont disponibles via l'interface Bluetooth®.

Pour pouvoir utiliser ces fonctions, les conditions suivantes doivent être remplies :

- Le téléphone portable prend en charge le profil Bluetooth® DUN (Dial-Up Network-

ing) et est relié à COMAND Online via l'interface Bluetooth®. Le profil Bluetooth® DUN permet d'établir une liaison commutée vers Internet à partir du téléphone portable.

- Vous avez besoin d'un contrat de téléphonie mobile valide incluant un service d'échange de données. Ce contrat vous servira également pour la facturation des frais de connexion applicables.
- Vous devez régler les données d'accès de l'opérateur de téléphonie mobile pour le téléphone portable raccordé dans COMAND Online (▷ page 202).

**i** Si le téléphone portable raccordé prend en charge le profil Bluetooth PAN (Personal Area Network), vous pouvez utiliser la fonction de configuration automatique (▷ page 203).

**i** Pour de plus amples informations sur les téléphones portables pouvant être utilisés, consultez le site Internet <http://www.mercedes-benz.com/connect> ou adressez-vous à un point de service Mercedes-Benz.

**i** Si vous utilisez des données d'accès erronées, des frais supplémentaires peuvent s'appliquer. Cela peut par exemple arriver si vous utilisez des données qui diffèrent de celles du contrat ou des données provenant d'un autre contrat/service d'échange de données.

**i** La disponibilité de certaines applications Mercedes-Benz peut varier selon les pays.

**i** Les conditions d'utilisation s'affichent lors de la 1re utilisation de COMAND Online, puis une fois par an. Lisez et acceptez les conditions d'utilisation uniquement lorsque le véhicule est à l'arrêt.

**i** Les pages Internet ne peuvent pas être affichées du côté conducteur pendant la marche.

### Coupure de la connexion pendant la marche (uniquement pour le Canada)

La communication peut être interrompue lorsque

- la couverture du réseau GSM/UMTS est insuffisante
- tous les canaux de la cellule GSM sur laquelle le véhicule commute sont occupés
- la carte SIM utilisée n'est pas compatible avec le réseau disponible
- vous utilisez un téléphone portable équipé d'une « Twincard » et que le téléphone portable avec la 2e carte SIM est également connecté au réseau

### Limitation du fonctionnement (uniquement pour le Canada)

Vous ne pouvez pas du tout utiliser le téléphone portable, ne pouvez pas encore ou ne pouvez plus téléphoner dans les cas suivants :

- Le téléphone portable n'est pas allumé.
- La fonction Bluetooth® de COMAND Online est désactivée.
- La fonction Bluetooth® du téléphone portable (dans le cas de la téléphonie via l'interface Bluetooth®) est désactivée.
- Le téléphone portable n'est pas encore ou pas du tout connecté à un réseau.
- Le réseau de téléphonie mobile ou le téléphone portable ne permettent pas l'utilisation simultanée du téléphone et de la connexion Internet.
- i** Il peut arriver que vous ne soyez pas joignable par téléphone lorsqu'une connexion Internet est active. Cela dépend du téléphone portable et du réseau de téléphonie mobile utilisés.

### Roaming (itinérance, uniquement pour le Canada)

Si vous voyagez dans un autre pays et si vous utilisez les fonctions Online et Internet de

COMAND Online, des frais supplémentaires (frais d'itinérance) peuvent s'appliquer. A l'étranger, votre carte SIM doit être activée pour les services data roaming. Si votre opérateur de téléphonie mobile n'a pas passé d'accord de roaming international avec un autre opérateur, il peut arriver que la connexion Internet ne puisse pas être établie. Si vous ne souhaitez pas utiliser les services data roaming lorsque vous êtes à l'étranger, désactivez cette fonction dans votre téléphone portable.

### Réglage des données d'accès (uniquement pour le Canada)

#### Introduction

Pour pouvoir utiliser les fonctions Online et Internet, vous avez besoin des données d'accès à Internet pour le téléphone portable raccordé. Celles-ci vous sont communiquées par votre opérateur de téléphonie mobile.



L'opérateur de téléphonie mobile sélectionné ou réglé manuellement n'est valable que pour le téléphone portable qui est raccordé au moment où vous effectuez la sélection ou le réglage. Dès que la liaison est à nouveau établie, l'opérateur de téléphonie mobile est réglé automatiquement.

- ❗ Si vous voyagez dans un autre pays et si vous utilisez les fonctions Online et Internet dans COMAND Online, des frais supplémentaires (frais d'itinérance) peuvent s'appliquer.
- ❗ Lors de l'initialisation du téléphone portable pour la connexion à Internet, il peut arriver que les données d'accès qui étaient déjà disponibles sur le téléphone portable soient écrasées. Contrôlez par conséquent les réglages du téléphone portable (voir la notice d'utilisation du téléphone portable).
- ❗ Effectuez les réglages des données d'accès uniquement lorsque le véhicule est à l'arrêt. Sinon, cela pourrait détourner votre attention de la circulation et vous risquez



de provoquer un accident et d'être blessé ou de blesser d'autres personnes.

### Sélection et réglage des données d'accès à Internet

#### Affichage de la liste des opérateurs de téléphonie mobile

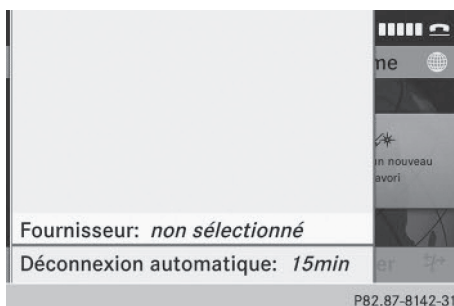
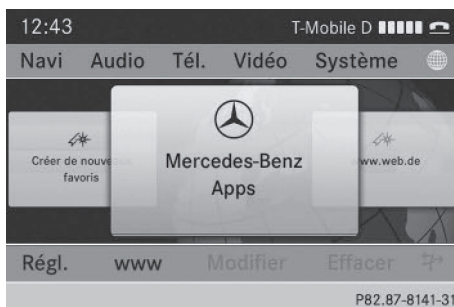
- Tournez le sélecteur COMAND  pour sélectionner le symbole  sur la ligne des fonctions principales, puis appuyez dessus  pour confirmer. Le menu carrousel apparaît.



- Poussez  et tournez  le sélecteur COMAND pour sélectionner **Régl.**, puis appuyez dessus  pour confirmer. Si vous raccordez le téléphone portable pour la première fois à COMAND Online, aucun opérateur de téléphonie mobile n'est pré-réglé. L'entrée **Fournisseur:** est suivie de **non sélectionné**. Si un téléphone portable est raccordé et qu'un opérateur de téléphonie mobile a été sélectionné, l'entrée **Fournisseur:** est suivie du nom de l'opérateur.



- ▶ Appuyez sur le sélecteur COMAND .

La liste des opérateurs de téléphonie mobile apparaît.

Pour régler les données d'accès de l'opérateur de téléphonie mobile, vous disposez des possibilités suivantes :





- Sélection des données d'accès prédéfinies de l'opérateur de téléphonie mobile (▷ page 203)
- Configuration automatique : cette option apparaît dans la liste des opérateurs uniquement si le téléphone portable raccordé prend en charge le profil Bluetooth® PAN (Personal Area Network) (▷ page 203)
- Réglage manuel des données d'accès de l'opérateur de téléphonie mobile (▷ page 205)

### Configuration automatique des données d'accès





Condition requise : votre téléphone est relié à COMAND Online via Bluetooth® et prend en charge le profil Bluetooth® PAN.

1re possibilité, si votre téléphone n'est pas encore configuré pour accéder à Internet :

- ▶ Poussez  et tournez  le sélecteur COMAND pour sélectionner le symbole  sur la ligne des fonctions principales, puis appuyez dessus  pour confirmer. Le système vous informe de la possibilité d'utiliser la fonction de configuration automatique.
- ▶ Sélectionnez **Oui** et appuyez sur le sélecteur  pour confirmer.



2e possibilité :

- ▶ Tournez le sélecteur COMAND  pour sélectionner **Configuration autom.** **<Device\_name>** dans la liste des opérateurs de téléphonie mobile, puis appuyez dessus  pour confirmer (▷ page 202). Les données de configuration sont reprises par le téléphone portable. Une fois la configuration effectuée, un point  apparaît devant **Configuration autom.** **<Device\_name>**.

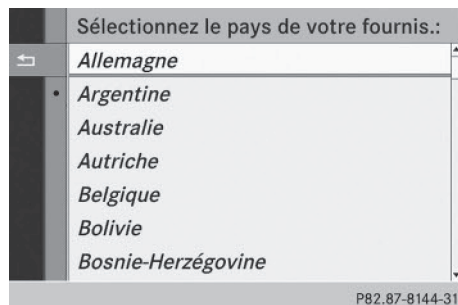
### Sélection des données d'accès de l'opérateur de téléphonie mobile



### Recherche d'un opérateur

- ▶ Dans la liste des opérateurs de téléphonie mobile, tournez le sélecteur COMAND  pour sélectionner **Rechercher fournisseur**, puis appuyez dessus  pour confirmer (▷ page 202). La liste des pays apparaît.
  - ▶ Sélectionnez le pays de votre opérateur de téléphonie mobile, **Allemagne** par exemple, et appuyez sur le sélecteur  pour confirmer. La liste des opérateurs de téléphonie mobile disponibles apparaît.
- i** Vous ne devez sélectionner qu'une seule fois les données d'accès de l'opérateur de téléphonie mobile pour le téléphone portable raccordé. Celles-ci sont chargées dès que vous établissez à nouveau la liaison avec le téléphone portable (▷ page 202).



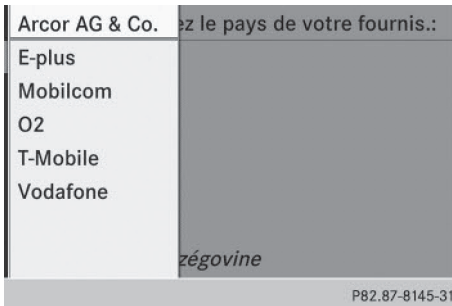

**i** Vous devez régler les données d'accès de l'opérateur de téléphonie mobile qui vous fournit la carte SIM, et par-là, le service d'échange de données (paramètres d'accès) pour le téléphone raccordé. Les données d'accès demeurent inchangées lorsque vous êtes à l'étranger (roaming). Vous n'avez **pas** à sélectionner les données d'accès d'un réseau tiers.

Certains opérateurs de téléphonie mobile proposent plusieurs données d'accès. Celles-ci dépendent par exemple du service d'échange de données utilisé.

#### Il existe un seul jeu de paramètres d'accès :

- ▶ Tournez le sélecteur COMAND **[☉]** pour sélectionner votre opérateur de téléphonie mobile, puis appuyez dessus **[☑]** pour confirmer. Un menu apparaît.
- ▶ **Contrôle des paramètres d'accès :** sélectionnez **Modif.** et appuyez sur le sélecteur **[☑]** pour confirmer. La liste des données d'accès apparaît (▷ page 205).
- ▶ Contrôlez les données d'accès.
- ▶ **Si les données d'accès sont correctes :** appuyez sur la touche Retour **[↩]** ou

sélectionnez le symbole **[☑]** et appuyez sur le sélecteur **[☑]** pour confirmer. Vous pouvez alors reprendre les données d'accès de l'opérateur de téléphonie mobile.



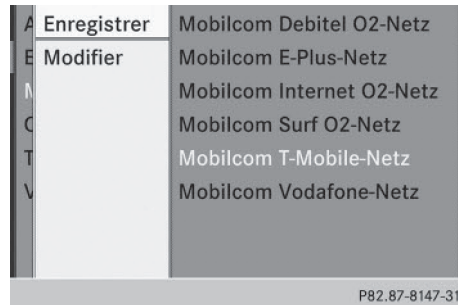

- ▶ Sélectionnez **Enreg.** et appuyez sur le sélecteur **[☑]** pour confirmer. La liste des opérateurs de téléphonie mobile apparaît et les données d'accès du fournisseur sont reprises.
- ▶ **Modification des données d'accès :** procédez comme indiqué pour la saisie manuelle des données d'accès (▷ page 205). Après que vous avez confirmé la modification des données d'accès, la liste des opérateurs de téléphonie mobile apparaît et affiche le fournisseur sélectionné.

#### Si plusieurs jeux de paramètres d'accès vous sont proposés après que vous avez sélectionné un opérateur de téléphonie mobile :

- ▶ Tournez le sélecteur COMAND **[☉]** pour sélectionner le jeu de paramètres approprié, puis appuyez dessus **[☑]** pour confirmer. Un menu apparaît.





- ▶ **Contrôle des paramètres d'accès :** sélectionnez **Modif.** et appuyez sur le sélecteur **[☑]** pour confirmer. La liste des données d'accès apparaît (▷ page 205).
- ▶ Contrôlez les données d'accès.

- **Les données d'accès sont correctes :** appuyez sur la touche Retour  ou sélectionnez le symbole  et appuyez sur le sélecteur  pour confirmer. Vous pouvez alors reprendre les données d'accès de l'opérateur de téléphonie mobile.
- Sélectionnez **Enreg.** et appuyez sur le sélecteur  pour confirmer. La liste des opérateurs de téléphonie mobile apparaît et les données d'accès du fournisseur sont reprises.

- **Modification des données d'accès :** procédez comme décrit sous « Réglage manuel des données d'accès de l'opérateur de téléphonie mobile » (▷ page 205). Après que vous avez confirmé la modification des données d'accès, la liste des opérateurs de téléphonie mobile apparaît et affiche le fournisseur sélectionné.

Les paramètres d'accès actuellement sélectionnés (indiqués par le point ●) sont utilisés pour le téléphone raccordé.

- **Retour au menu carrousel :** appuyez 2 fois sur la touche .
- ou
- Appuyez sur le sélecteur COMAND , puis sur la touche Retour .

### Réglage manuel des données d'accès de l'opérateur de téléphonie mobile

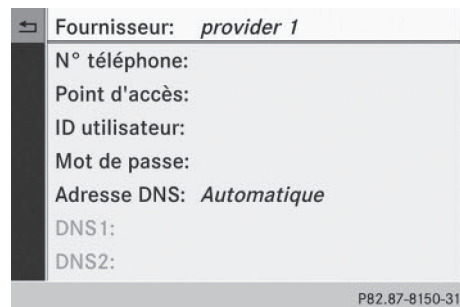
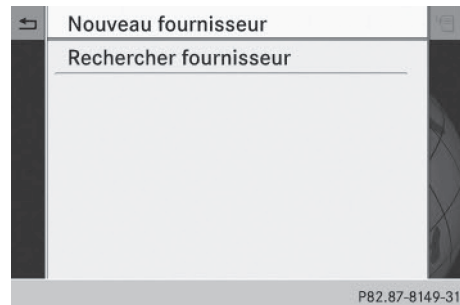

Liste des données d'accès (nouveau fournisseur)

### Affichage de la liste des données d'accès

- Dans la liste des opérateurs de téléphonie mobile, appuyez sur le sélecteur COMAND  pour confirmer **Nouveau fournisseur**. La liste des données d'accès apparaît. Le nom standard **provider <x>** est repris automatiquement dans le champ **Fournisseur**. Vous pouvez alors procéder à la saisie.

- ❗ Vous ne devez régler qu'une seule fois les données d'accès de l'opérateur de téléphonie mobile pour le téléphone portable raccordé.

## Explication des données d'accès



Champ d'entrée	Signification
Fournisseur:	Nom du fournisseur, tel qu'il doit apparaître dans la liste des opérateurs de téléphonie mobile. Le choix du nom est libre. L'entrée standard est <b>provider &lt;x&gt;</b> .
N° téléphone:	Numéro d'accès pour l'établissement de la connexion. <b>i</b> Le numéro d'accès dépend du téléphone portable utilisé. Pour les téléphones portables GSM/UMTS, le numéro standard utilisé est <b>*99***1#</b> .
Point d'accès:	Point d'accès au réseau APN ( <b>A</b> ccess <b>P</b> oint <b>N</b> ame) Vous pouvez obtenir cette information auprès de votre opérateur de téléphonie mobile. <b>i</b> Cette entrée n'est pas nécessaire pour tous les opérateurs de téléphonie mobile et tous les téléphones portables.
ID utilisateur:	Vous pouvez obtenir votre identifiant auprès de votre opérateur de téléphonie mobile. <b>i</b> Cette entrée n'est pas nécessaire pour tous les opérateurs de téléphonie mobile.

Champ d'entrée	Signification
Mot de passe:	Vous pouvez obtenir votre mot de passe auprès de votre opérateur de téléphonie mobile. <b>i</b> Cette entrée n'est pas nécessaire pour tous les opérateurs de téléphonie mobile.
Adresse DNS:	Les adresses DNS ( <b>D</b> omain <b>N</b> ame <b>S</b> ervice) peuvent soit être obtenues automatiquement, soit nécessiter d'être saisies manuellement. Vous pouvez obtenir les informations nécessaires auprès de votre opérateur de téléphonie mobile. <b>i</b> La plupart des opérateurs de téléphonie mobile reconnaissent la fonction <b>Automatique</b> . Si vous avez sélectionné l'option <b>Manuel</b> , il est nécessaire d'entrer au moins une adresse DNS.
DNS 1: DNS 2:	Champs réservés à la saisie manuelle des adresses de serveurs DNS. Vous pouvez obtenir les adresses auprès de votre opérateur de téléphonie mobile.



## Etablissement de la connexion et déconnexion

### Etablissement de la connexion

Vous trouverez les conditions nécessaires à l'établissement de la connexion sous « Remarques générales » (▷ page 200).

- ▶ **1re possibilité:** tournez le sélecteur COMAND  pour sélectionner le symbole  sur la ligne des fonctions principales, puis appuyez dessus  pour confirmer.

Le menu carrousel apparaît.

- ▶ Tournez  ou poussez  le sélecteur COMAND jusqu'à ce que la fenêtre **Mercedes-Benz Apps** ou un favori (si enregistré auparavant) apparaisse au premier plan.

- ▶ **2e possibilité:** entrez une adresse Web (▷ page 209).



- ▶ Dans les 2 cas, appuyez sur le sélecteur COMAND . La connexion Internet est lancée. Une connexion Internet active est reconnaissable

au symbole . L'exemple montre le menu de la fonction de recherche à proximité avec Google™.

- ▶ **Annulation de l'établissement de la connexion:** pendant l'établissement d'une connexion, appuyez sur le sélecteur  pour confirmer **Annuler**.

ou

- ▶ Appuyez sur la touche  de COMAND Online ou du volant multifonction.

### Déconnexion

**Uniquement pour les Etats-Unis:** vous ne pouvez pas vous déconnecter vous-même. Si vous n'effectuez aucune action en l'espace de 5 minutes, la connexion Internet est coupée automatiquement.

-  La touche  n'a aucune fonction.

### Uniquement pour le Canada:

- ▶ Appuyez sur la touche  de COMAND Online ou du volant multifonction.

ou

- ▶ Sélectionnez le symbole en forme de ciseaux affiché en bas à droite dans le menu carrousel et appuyez sur le sélecteur  pour confirmer.

-  Si vous vous déconnectez d'Internet à partir du téléphone portable, COMAND Online va essayer de rétablir la connexion. Par conséquent, déconnectez-vous toujours par l'intermédiaire de COMAND Online ou du volant multifonction.

### Radio par Internet

#### Remarques générales

Pour bénéficier d'une transmission fluide des données audio, la connexion Internet doit être de bonne qualité. Afin de garantir la meilleure réception possible, votre téléphone portable doit être raccordé à l'antenne exté-

rieure du véhicule par l'intermédiaire du réceptacle (en option).

Notez que, lors de l'utilisation de la radio par Internet, une quantité assez importante de données peut être transmise. Pour une vitesse moyenne de transmission des stations en ligne de 128 kbits/s, le volume de données transmis équivaut à 56 Mo en une heure.

La vitesse de transmission de la station est affichée pendant la réception.

### Affichage de la radio par Internet



- ▶ Poussez et tournez le sélecteur COMAND pour sélectionner le symbole sur la ligne des fonctions principales, puis appuyez dessus pour confirmer. Le menu carrousel apparaît.
- ▶ Tournez le sélecteur COMAND pour mettre la fenêtre **Webradio** au premier plan, puis appuyez dessus pour confirmer. Le menu Radio par Internet apparaît.

### Recherche de stations

- ▶ Dans le menu Radio par Internet, sélectionnez **Recherche**. Une liste de critères de recherche apparaît.
  - ▶ Sélectionnez le critère souhaité et appuyez sur le sélecteur pour confirmer.
- i** Comme critère de recherche, vous pouvez par exemple régler une station radio Internet à proximité de votre destination.

### Connexion à une station

- ▶ Recherchez la station souhaitée (▷ page 208).
- ▶ Dans le menu Radio par Internet, sélectionnez (Lecture) et appuyez sur le sélecteur pour confirmer. La connexion est établie.

Si le flux de données est interrompu, le système tente automatiquement de rétablir la connexion.

Rétablissement manuel de la connexion :

- ▶ Dans le menu Radio par Internet, sélectionnez de nouveau (Lecture) et appuyez sur le sélecteur pour confirmer.

Fin de la transmission de données :

- ▶ Dans le menu Radio par Internet, sélectionnez (Stop) et appuyez sur le sélecteur pour confirmer.

ou

- ▶ Commutez sur une autre source audio, par exemple **Disque**.

Si vous commutez sur une fonction principale qui n'est pas une source audio (Navigation, par exemple), la connexion de données reste active. Vous continuez d'entendre la station réglée.

### Internet

#### Restrictions d'affichage

Les pages Internet ne peuvent pas être affichées du côté conducteur pendant la marche.

## Affichage d'une page Web

### Affichage du menu carrousel

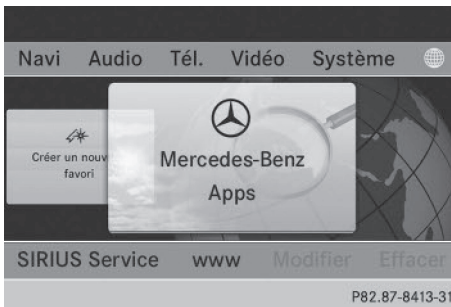

- ▶ Tournez le sélecteur COMAND pour sélectionner le symbole sur la ligne des fonctions principales, puis appuyez dessus pour confirmer. Le menu carrousel apparaît.

Vous pouvez alors saisir une adresse Web.

### Entrée d'une adresse Web



Vous pouvez saisir une adresse Web à l'aide du clavier virtuel ou du pavé numérique.

- ▶ Poussez et tournez le sélecteur COMAND pour sélectionner **www**, puis appuyez dessus pour confirmer. Un menu d'entrée apparaît.
- ▶ **Entrée à l'aide du clavier virtuel :** entrez une adresse Web dans la ligne de saisie. Dès que vous avez entré la première lettre dans la ligne de saisie, une liste apparaît en dessous. La liste affiche les adresses Web qui commencent par la lettre saisie et qui ont déjà été consultées.

Lorsque la liste s'affiche pour la première fois, elle est vide.

- ▶ Après avoir entré l'adresse Web, poussez et tournez le sélecteur COMAND pour sélectionner le symbole , puis appuyez dessus pour confirmer. La page Web s'affiche.

## Navigation sur la page Web

### Vue d'ensemble

Opération	Action
<ul style="list-style-type: none"> <li>▶ Rotation du sélecteur </li> </ul>	Permet de naviguer d'un objet sélectionnable (lien hypertexte, champ de texte, liste de sélection, etc.) au suivant et de mettre en surbrillance l'élément sélectionné sur la page Web.
Poussée du sélecteur : <ul style="list-style-type: none"> <li>▶ vers la gauche ou vers la droite </li> <li>▶ vers le haut ou vers le bas </li> <li>▶ en diagonale </li> </ul>	Permet de déplacer le curseur qui se trouve sur le côté de la page.
<ul style="list-style-type: none"> <li>▶ Pression sur le sélecteur </li> </ul>	Permet d'afficher un menu ou d'ouvrir l'objet sélectionné.
<ul style="list-style-type: none"> <li>▶ Pression sur la touche </li> </ul>	Permet d'afficher la page précédente.
<ul style="list-style-type: none"> <li>▶ Pression sur la touche </li> </ul>	Permet de fermer le navigateur Web. Si plusieurs fenêtres sont ouvertes, la fenêtre active est fermée.



Informations utiles .....	212
Directives de chargement .....	212
Possibilités de rangement .....	213
Autres .....	217



## Informations utiles

- i** Cette notice d'utilisation décrit tous les modèles ainsi que l'ensemble des équipements de série et optionnels qui étaient disponibles pour votre véhicule au moment de la clôture de la rédaction de cette notice d'utilisation. Des divergences sont possibles selon les pays. Notez que votre véhicule n'est pas obligatoirement équipé de toutes les fonctions décrites. Cela vaut également pour les fonctions et systèmes importants pour la sécurité.
- i** Lisez les informations sur les ateliers qualifiés (▷ page 31).

## Directives de chargement

**⚠ ATTENTION**

Lorsque les objets, les bagages ou le chargement ne sont pas arrimés ou sont insuffisamment arrimés, ils risquent de glisser, de se renverser ou d'être projetés et ainsi de heurter les occupants du véhicule. Il y a risque de blessure, en particulier lors d'un freinage brutal ou d'un changement brusque de direction. Rangez toujours les objets de manière à ce qu'ils ne puissent pas être projetés. Avant chaque trajet, arrimez les objets, les bagages ou le chargement afin d'éviter qu'ils ne glissent ou ne se renversent.

**⚠ ATTENTION**

Si le véhicule n'est pas chargé de manière uniforme, le comportement routier ainsi que la manœuvrabilité et le comportement au freinage du véhicule peuvent être fortement compromis. Il y a risque d'accident.

Chargez le véhicule uniformément. Arrimez le chargement pour l'empêcher de glisser.

**⚠ ATTENTION**

Les moteurs thermiques dégagent des gaz d'échappement toxiques, tels que du monoxyde de carbone. Si le hayon/la porte du com-

partiment de chargement sont ouverts alors que le moteur tourne, en particulier pendant la marche, des gaz d'échappement peuvent pénétrer dans l'habitacle. Il y a risque d'intoxication.

Arrêtez toujours le moteur avant d'ouvrir le hayon/la porte du compartiment de chargement. Ne roulez jamais avec le hayon/la porte du compartiment de chargement ouvert(e).

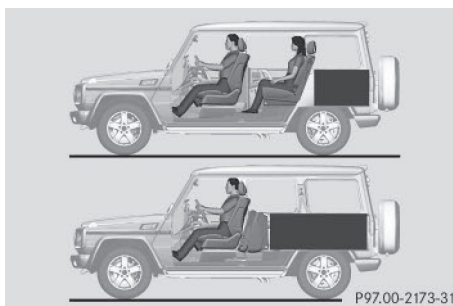

La tenue de route, le comportement au freinage et la manœuvrabilité du véhicule varient en fonction

- du type de chargement
- du poids
- et de la position du centre de gravité du chargement

Chargez par conséquent le véhicule comme indiqué sur les illustrations.

Le poids total (GVW) prend en compte le poids du véhicule ainsi que le carburant, l'outillage de bord, la roue de secours, les accessoires montés, les passagers et les bagages/le chargement.

Il ne doit jamais dépasser la limite totale de charge et le poids total autorisé (GVWR) de votre véhicule. La limite totale de charge et le poids total autorisé (GVWR) figurent sur la plaque constructeur du véhicule située sur le montant B côté conducteur (▷ page 288).

En outre, le chargement doit être réparti de manière à ce que le poids sur chaque essieu ne dépasse jamais la charge maximale autorisée (GAWR) sur les essieux avant et arrière. Les indications relatives au poids total auto-

risé (GVWR) et à la charge maximale sur essieu autorisée (GAWR) figurent sur la plaque constructeur du véhicule qui se trouve sur le montant B côté conducteur (▷ page 288).

Vous trouverez de plus amples informations dans le chapitre « Chargement du véhicule » (▷ page 266).

Chargez le véhicule et transportez le chargement en tenant compte des remarques suivantes :

- Placez les charges lourdes le plus possible à l'avant du véhicule et le plus bas possible dans le compartiment de chargement.
- **i** Transportez si possible le chargement dans le compartiment de chargement. N'augmentez le volume de chargement que si le compartiment de chargement n'est pas suffisamment grand pour le chargement.
- Calez toujours la charge contre les dossiers de la banquette arrière ou des sièges avant.

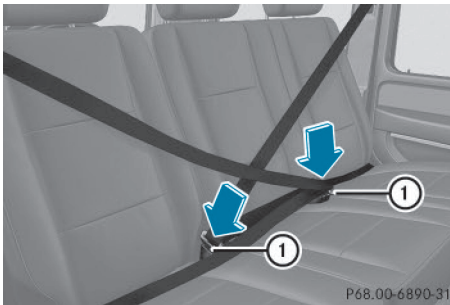

Si la banquette arrière n'est pas occupée :

- ▶ Introduisez chaque ceinture de sécurité dans la boucle de la ceinture de sécurité opposée ①.
- ▶ Arrimez la charge avec des dispositifs résistant à l'arrachement et au frottement.
- ▶ Recouvrez les arêtes vives.

## Possibilités de rangement

### Bacs de rangement

#### Consignes de sécurité importantes

##### **⚠ ATTENTION**

Si vous rangez des objets de manière inappropriée dans l'habitacle du véhicule, ceux-ci peuvent glisser ou être projetés et ainsi heurter les occupants du véhicule. Il y a risque de blessure, en particulier lors d'un freinage brutal ou d'un changement brusque de direction.

- Rangez toujours les objets de manière à ce qu'ils ne puissent pas être projetés dans ces situations ou dans des situations similaires.
- Veillez toujours à ce qu'aucun objet ne dépasse des bacs de rangement, des filets à bagages ou des filets de rangement.
- Fermez les bacs de rangement verrouillables pendant la marche.
- Rangez et arrimez toujours les objets lourds, durs, pointus, tranchants, fragiles ou volumineux dans le compartiment de chargement.

Respectez également les directives de chargement (▷ page 212).

#### Informations figurant dans la notice d'utilisation numérique

Vous trouverez dans la notice d'utilisation numérique des informations sur les thèmes suivants :

- Boîte à gants
- Bac de rangement/bac de rangement du téléphone sous l'accoudoir
- Vide-poches
- Bac de rangement dans la console centrale avant

### Filets de rangement

Le filet de rangement se trouve au niveau du plancher côté passager.

Respectez les directives de chargement (▷ page 212) et les consignes de sécurité relatives aux bacs de rangement (▷ page 213).

### Augmentation du volume de chargement

#### Consignes de sécurité importantes

##### ATTENTION

Si la banquette arrière/les sièges arrière et le dossier ne sont pas verrouillés, ils risquent de basculer vers l'avant, par exemple en cas de freinage ou d'accident.

- Les occupants du véhicule sont ainsi plaqués contre la ceinture de sécurité par la banquette arrière/les sièges arrière ou par le dossier. La ceinture de sécurité ne peut pas fournir la protection prévue et peut en outre vous blesser.
- Les objets ou le chargement qui se trouvent dans le coffre/compartiment de chargement ne sont pas retenus par le dossier.

Le risque de blessure augmente.

Assurez-vous avant chaque trajet que le dossier et la banquette arrière/les sièges arrière sont verrouillés.

##### ATTENTION

Les moteurs thermiques dégagent des gaz d'échappement toxiques, tels que du monoxyde de carbone. Si le hayon/la porte du compartiment de chargement sont ouverts alors que le moteur tourne, en particulier pendant la marche, des gaz d'échappement peuvent pénétrer dans l'habitacle. Il y a risque d'intoxication.

Arrêtez toujours le moteur avant d'ouvrir le hayon/la porte du compartiment de chargement. Ne roulez jamais avec le hayon/la porte du compartiment de chargement ouvert(e).

**!** Avant de rabattre le dossier et l'assise de la banquette arrière vers l'avant, retirez du

porte-gobelets arrière les récipients qui s'y trouvent.

Respectez les directives de chargement (▷ page 212).

La banquette arrière est divisée de façon asymétrique.

Pour augmenter le volume à l'arrière, les parties gauche et droite de la banquette arrière peuvent être basculées vers l'avant. Les modifications possibles sont les suivantes :

- Basculement des dossiers vers l'avant
- Basculement de toute la banquette arrière vers l'avant

#### Basculement du dossier vers l'avant

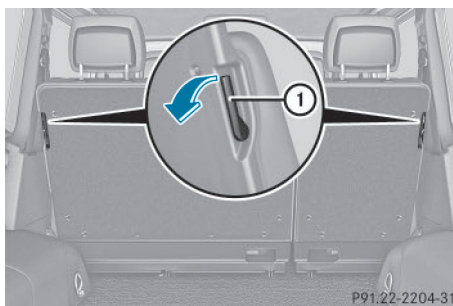

Pour basculer le dossier vers l'avant, procédez comme suit :

- ▶ Ouvrez les portes arrière. Vous accéderez ainsi plus facilement au dispositif de déverrouillage ①.
- ▶ Déposez l'appuie-tête central (▷ page 88).
- ▶ Tirez le dispositif de déverrouillage ① dans le sens de la flèche. Le dossier correspondant est déverrouillé.
- ▶ Basculez le dossier vers l'avant. Le dossier de la banquette arrière se verrouille de manière audible.

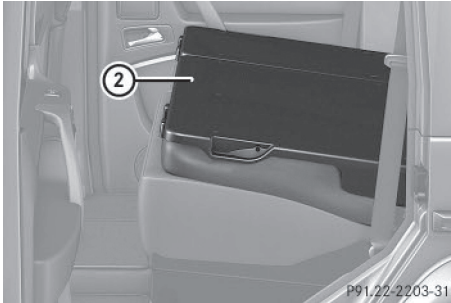

- ② Dossiers de la banquette arrière basculés vers l'avant

### Redressement du dossier

❗ Veillez à ne pas coincer la ceinture de sécurité lors du redressement des dossiers de la banquette arrière. Sinon, elle pourrait être endommagée.

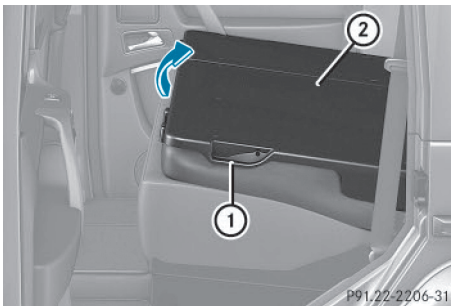

- ▶ Tirez le dispositif de déverrouillage ①. Le dossier correspondant est déverrouillé.
- ▶ Basculez le dossier ② vers l'arrière dans le sens de la flèche. Celui-ci se verrouille de manière audible.
- ▶ Posez l'appui-tête (▷ page 88).

### Banquette arrière

#### Basculement de la banquette arrière vers l'avant

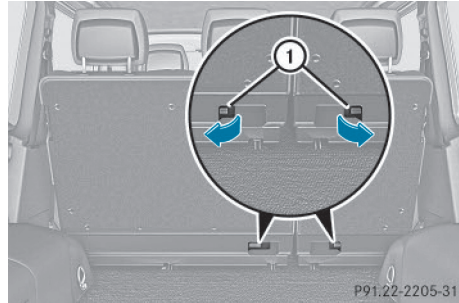

- ▶ Basculez le dossier de la banquette arrière vers l'avant (▷ page 214).
- ▶ Tirez le dispositif de déverrouillage ① dans le sens de la flèche. La partie correspondante de la banquette arrière est déverrouillée.
- ▶ Basculez la banquette arrière ② vers l'avant.

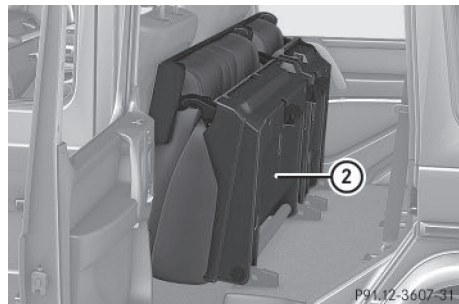

- ② Banquette arrière basculée vers l'avant

#### Redressement de la banquette arrière

##### ⚠ ATTENTION

Si la banquette arrière/les sièges arrière et le dossier ne sont pas verrouillés, ils risquent de basculer vers l'avant, par exemple en cas de freinage ou d'accident.

- Les occupants du véhicule sont ainsi plaqués contre la ceinture de sécurité par la banquette arrière/les sièges arrière ou par le dossier. La ceinture de sécurité ne peut

pas fournir la protection prévue et peut en outre vous blesser.

- Les objets ou le chargement qui se trouvent dans le coffre/compartiment de chargement ne sont pas retenus par le dossier.

Le risque de blessure augmente.

Assurez-vous avant chaque trajet que le dossier et la banquette arrière/les sièges arrière sont verrouillés.

- ▶ Basculez la banquette arrière vers l'arrière. Celui-ci se verrouille de manière audible.
- ▶ Basculez le dossier vers l'arrière (> page 215).
- ▶ Posez les appui-tête (> page 88).

### Arrimage des charges

#### Consignes de sécurité importantes

Chargez les anneaux d'arrimage uniformément.

Ne procédez à aucune modification ou réparation sur les points d'arrimage, les anneaux d'arrimage et les dispositifs d'arrimage. Confiez les réparations ainsi que la pose ou la transformation de composants à un atelier qualifié (> page 31).

Pour arrimer les charges, tenez compte des remarques suivantes :

- Utilisez les anneaux d'arrimage pour arrimer les charges.
- N'utilisez pas de sangles ou de filets élastiques pour arrimer les charges. Ces dispositifs sont conçus uniquement pour retenir des charges légères.
- Ne faites pas passer les sangles d'arrimage sur des arêtes ou des angles vifs.
- Recouvrez les arêtes vives.
- Utilisez uniquement du matériel d'arrimage conforme aux normes en vigueur, tel que des filets ou des sangles d'arrimage.
- Comblez les espaces entre le chargement et les parois du compartiment de chargement/les passages de roue de manière à

stabiliser le chargement. Utilisez pour cela des matériels de calage stables, tels que des cales ou des coussins.

### Anneaux d'arrimage dans le compartiment de chargement

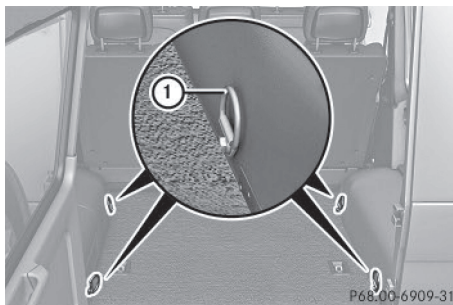

4 anneaux d'arrimage ① sont disposés sur les côtés du compartiment de chargement.

### Couvre-bagages

#### Consignes de sécurité importantes

##### ⚠ ATTENTION

Le couvre-bagages n'est pas conçu pour retenir ou arrimer à lui seul les objets lourds, les bagages et les charges lourdes. Si le chargement n'est pas arrimé, il risque de vous heurter en cas de changement brusque de direction, de freinage ou d'accident. Il y a risque de blessure, voire danger de mort.

Rangez toujours les objets de manière à ce qu'ils ne puissent pas être projetés. Arrimez les objets, les bagages ou le chargement, même en cas d'utilisation du couvre-bagages, afin d'éviter qu'ils ne glissent ou ne se renversent (en les arrimant, par exemple).

- ❗ Lorsque vous chargez le véhicule, veillez à ne pas dépasser le bord inférieur des vitres latérales. Ne posez aucun objet sur le couvre-bagages.

Le couvre-bagages est monté derrière les dossiers de la banquette arrière.



## Ouverture et fermeture du couvre-bagages

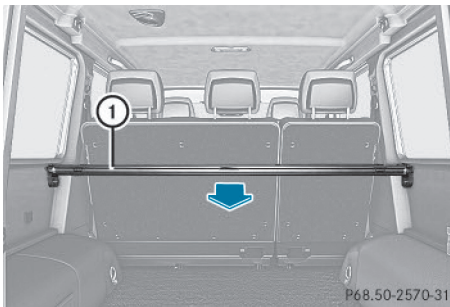

- ▶ **Ouverture :** tirez le couvre-bagages ① vers l'arrière et accrochez-le aux fixations situées à gauche et à droite de la porte du compartiment de chargement.
- ▶ **Fermeture :** décrochez le couvre-bagages ① et ramenez-le vers l'avant en le guidant jusqu'à ce qu'il soit complètement enroulé.

## Dépose et pose du couvre-bagages

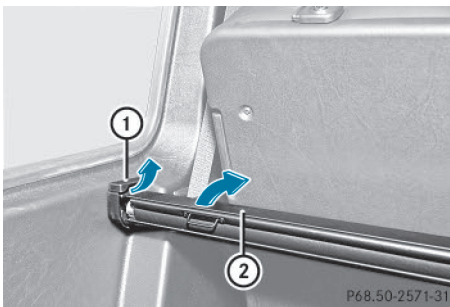

- ▶ **Dépose :** assurez-vous que le couvre-bagages ② est enroulé.
- ▶ Poussez les dispositifs de verrouillage ① situés de chaque côté du couvre-bagages ② vers le milieu du véhicule.
- ▶ Déposez le couvre-bagages ② en le faisant pivoter vers le haut.
- ▶ **Pose :** poussez les dispositifs de verrouillage ① vers le milieu du véhicule.
- ▶ Mettez le couvre-bagages ② en place dans les évidements des garnitures latérales.

- ▶ Appuyez sur les côtés droit et gauche du couvre-bagages ② jusqu'à ce que celui-ci se verrouille.
- ▶ Poussez les dispositifs de verrouillage ① vers la garniture latérale.

## Systemes de portage

### ⚠ ATTENTION

Lorsque le toit est chargé, le centre de gravité se trouve plus haut et la tenue de route se modifie. Si vous dépassez la charge maximale sur le toit, le comportement routier ainsi que la manœuvrabilité et le comportement au freinage du véhicule sont fortement compromis. Il y a risque d'accident.

Respectez impérativement la charge maximale sur le toit et adaptez votre style de conduite.

Le toit n'est pas conçu pour transporter des charges. N'utilisez pas les rampes de toit ou d'autres accessoires montés sur le toit.

## Autres

### Informations figurant dans la notice d'utilisation numérique

Vous trouverez dans la notice d'utilisation numérique des informations sur les thèmes suivants :

- Porte-gobelets
- Cendriers
- Allume-cigare
- Prises 12 V
- Prise 115 V
- Système de commande de porte de garage
- Systemes de portage

**mbrace****Consignes de sécurité importantes**

**!** Pour pouvoir activer le service mbrace, vous devez disposer d'un abonnement. Veillez à ce que votre système soit activé et opérationnel et appuyez sur la touche d'appel d'information MB  pour vous connecter. Si l'une des étapes citées n'est pas exécutée, il est possible que le système ne puisse pas être activé.

En cas de questions relatives à l'activation, veuillez contacter les services d'assistance téléphonique suivants :

- **Etats-Unis** : centre d'intervention au numéro 1-888-990-9007
- **Canada** : Customer Service au numéro 1-888-923-8367



**Uniquement pour les Etats-Unis** : peu après votre inscription au système mbrace, vous recevrez un nom d'utilisateur et un mot de passe par courrier postal. Vous pouvez utiliser ce mot de passe pour accéder à l'espace mbrace sur le site <http://www.mbusa.com> et vous connecter sous « Owners Online ».

Le système mbrace est disponible lorsque

- il a été activé et qu'il est opérationnel. Les conditions requises pour l'activation sont un réseau de téléphonie mobile disponible, une carte SIM valable et un abonnement pour les services de surveillance.
  - la batterie est suffisamment chargée
  - le réseau de téléphonie mobile correspondant est disponible pour transmettre les informations au Centre d'Appels Clients
- i** La détermination de la position géographique du véhicule sur une carte est uniquement possible lorsque les signaux GPS sont reçus et que la position du véhicule peut être transmise au Centre d'Appels Clients.

**Système mbrace**

Pour régler le volume sonore pendant un appel mbrace, procédez comme suit :

- ▶ Appuyez sur la touche  ou la touche  du volant multifonction.

ou

- ▶ Utilisez la molette de réglage du volume sonore de COMAND Online.





Le système mbrace propose 3 services différents :

- l'appel d'urgence automatique et manuel
- l'appel de dépannage
- l'appel d'information MB

**Uniquement pour les Etats-Unis** : vous trouverez de plus amples informations ainsi qu'une description de toutes les propriétés disponibles sous « Owner's Online » sur le site <http://www.mbusa.com>.

**Autodiagnostic du système****⚠ ATTENTION**

Un dysfonctionnement a été détecté si l'une des conditions suivantes est remplie :

- Le voyant incorporé à la touche SOS ne s'allume pas pendant l'autodiagnostic du système.
- Le voyant incorporé à la touche d'assistance dépannage  ne s'allume pas pendant l'autodiagnostic du système.
- Le voyant incorporé à la touche d'information  ne s'allume pas pendant l'autodiagnostic du système.
- Le voyant incorporé à la touche SOS, à la touche d'assistance dépannage  ou à la touche d'information  reste allumé en rouge après l'autodiagnostic du système.
- Le message **Tele Aid Inoperative** ou **Tele Aid Not Activated** apparaît sur le visuel multifonction après l'autodiagnostic du système.

Si un défaut est signalé comme décrit ci-dessus, il est possible que le système ne fonc-

tionne pas comme prévu. En cas d'urgence, il faut demander de l'aide d'une autre manière. Faites contrôler le système par le point de service Mercedes-Benz le plus proche ou contactez les services d'assistance téléphonique suivants :

- **Etats-Unis** : centre d'intervention au numéro 1-888-990-9007
- **Canada** : Customer Service au numéro 1-888-923-8367

Une fois le contact mis, le système procède à un autodiagnostic.

## Appel d'urgence

### Consignes de sécurité importantes

#### ATTENTION

Si le voyant incorporé à la touche SOS clignote en permanence et qu'aucune liaison téléphonique n'a pu être établie avec le centre d'intervention, cela signifie que le système mbrace n'a pas pu lancer l'appel d'urgence (parce que le réseau de téléphonie mobile concerné n'était pas disponible, par exemple).

Le message **Call Failed** apparaît sur le visuel multifonction pendant 10 secondes environ.

Dans ce cas, il faut demander de l'aide d'une autre manière.

- ❗ Pour pouvoir activer le service mbrace, vous devez disposer d'un abonnement. Veillez à ce que votre système soit activé et opérationnel et appuyez sur la touche d'appel d'information MB  pour vous connecter. Si l'une des étapes citées n'est pas exécutée, il est possible que le système ne puisse pas être activé.

En cas de questions relatives à l'activation, veuillez contacter les services d'assistance téléphonique suivants :

- **Etats-Unis** : centre d'intervention au numéro 1-888-990-9007
- **Canada** : Customer Service au numéro 1-888-923-8367

L'appel d'urgence est automatiquement lancé lorsqu'un airbag ou un rétracteur de ceinture se déclenche.

- ❗ Un appel d'urgence mbrace lancé automatiquement ne peut pas être annulé.

Un appel d'urgence peut également être lancé manuellement.

Dès que l'appel d'urgence a été lancé, le voyant incorporé à la touche SOS clignote. Le message **Appel en cours** apparaît sur le visuel multifonction.

Le son de COMAND Online est coupé.

Lorsqu'une connexion a été établie, le message **Liaison établie** apparaît sur le visuel multifonction.

Toutes les informations importantes sur l'accident sont générées, par exemple

- la position actuelle du véhicule (déterminée par le système GPS)
- le modèle du véhicule
- la couleur du véhicule
- le numéro d'identification du véhicule

Peu après le lancement de l'appel d'urgence, une liaison téléphonique est automatiquement établie entre le centre d'intervention et les occupants du véhicule. Si les occupants du véhicule sont en mesure de parler, le centre d'intervention tente d'obtenir des informations plus détaillées sur la situation.

- ❗ Si aucun occupant ne répond, une ambulance est immédiatement envoyée sur les lieux.



### Lancement d'un appel d'urgence

#### ⚠ ATTENTION

Si vous vous sentez en danger dans le véhicule (présence de fumée ou de feu dans le véhicule, véhicule en position ou en situation dangereuses, par exemple), n'attendez pas que la liaison téléphonique soit établie après que vous avez appuyé sur la touche SOS. Quittez prudemment le véhicule et mettez-vous en sécurité. Le centre d'intervention transmet automatiquement la position approximative du véhicule aux services d'urgence lorsqu'il reçoit un signal SOS automatique et qu'il ne peut pas établir de liaison téléphonique avec les occupants du véhicule.

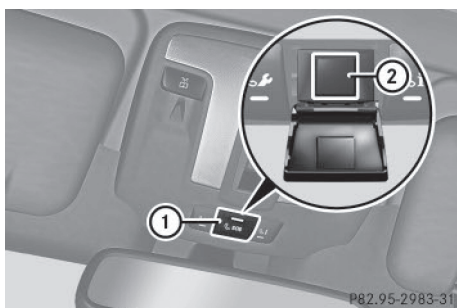

- ▶ **Lancement manuel d'un appel d'urgence :** appuyez brièvement sur le cache ① pour l'ouvrir.
- ▶ Appuyez brièvement sur la touche SOS ②. Le voyant incorporé à la touche SOS ② clignote jusqu'à la fin de l'appel d'urgence.
- ▶ Attendez que la liaison téléphonique soit établie avec le centre d'intervention.
- ▶ Une fois l'appel d'urgence terminé, refermez le cache ①.

### Touche d'appel de dépannage



- ▶ Ouvrez le bac de rangement sous l'accoudoir (▷ page 213).
- ▶ Appuyez pendant plus de 2 secondes sur la touche d'appel de dépannage ①. Un appel vers un représentant du programme Roadside Assistance de Mercedes-Benz est lancé. Le voyant ② incorporé à la touche d'appel de dépannage ① clignote pendant la durée de l'appel. Le message **Appel en cours** apparaît sur le visuel multifonction et le son de COMAND Online est coupé.

Lorsqu'une connexion a pu être établie, le message **Liaison établie** apparaît sur le visuel multifonction.

En fonction du réseau de téléphonie mobile disponible et de la réception GPS, le système mbrace transmet certaines données au centre d'intervention, par exemple

- la position actuelle du véhicule
- le numéro d'identification du véhicule
- le modèle du véhicule
- la couleur du véhicule

**i** Le visuel COMAND indique qu'un appel mbrace est en cours. Pendant l'appel, vous pouvez passer au menu Navigation en appuyant sur la touche NAVI de COMAND Online. Les messages vocaux ne sont pas disponibles.

Une liaison téléphonique est établie entre le représentant du programme Roadside Assis-

tance de Mercedes-Benz et les occupants du véhicule.

Le représentant du programme Roadside Assistance de Mercedes-Benz envoie sur place un technicien Mercedes-Benz qualifié ou il organise le transport de votre véhicule jusqu'au point de service Mercedes-Benz agréé le plus proche. Les prestations de service telles que les travaux de réparation et/ou le remorquage peuvent engendrer des frais. Pour de plus amples informations, consultez votre manuel mbrace.

► Décrivez le type d'aide requise.

**i** Si le voyant incorporé à la touche d'appel de dépannage ① clignote en permanence et qu'aucune liaison téléphonique n'a pu être établie avec le centre d'intervention, cela signifie que le système mbrace n'a pas pu lancer l'appel de dépannage (parce que le réseau de téléphonie mobile concerné n'était pas disponible, par exemple). Le message **Echec de l'appel** apparaît sur le visuel multifonction.

► **Fin de communication** : appuyez sur la touche  du volant multifonction.

ou

► Appuyez sur la touche correspondante de fin de communication de COMAND Online.

**i** Sign and Drive services<sup>2</sup> : les prestations de service telles que l'aide au démarrage du moteur, la mise à disposition de quelques gallons de carburant si vous avez roulé jusqu'à ce que le réservoir soit vide ou le remplacement d'un pneu par la roue de secours du véhicule en cas de crevaison n'engendrent aucuns frais.

## Touche d'appel d'information MB



► Ouvrez le bac de rangement sous l'accoudoir (▷ page 213).

► Appuyez pendant plus de 2 secondes sur la touche d'appel de dépannage ①. Un appel vers un représentant du programme Roadside Assistance de Mercedes-Benz est lancé. Le voyant ② incorporé à la touche d'appel de dépannage ① clignote pendant la durée de l'appel. Le message **Appel en cours** apparaît sur le visuel multifonction et le son de COMAND Online est coupé.

Lorsqu'une connexion a pu être établie, le message **Liaison établie** apparaît sur le visuel multifonction.

En fonction du réseau de téléphonie mobile disponible et de la réception GPS, le système mbrace transmet certaines données au centre d'intervention, par exemple

- la position actuelle du véhicule
- le numéro d'identification du véhicule
- le modèle du véhicule
- la couleur du véhicule

**i** Le visuel COMAND indique qu'un appel mbrace est en cours. Pendant l'appel, vous pouvez passer au menu Navigation en appuyant sur la touche NAVI de COMAND Online. Les messages vocaux ne sont pas disponibles.

Une liaison téléphonique est établie entre le centre d'intervention et les occupants du

<sup>2</sup> Uniquement pour les Etats-Unis.

véhicule. Vous pouvez obtenir des informations sur l'utilisation de votre véhicule, le point de service Mercedes-Benz le plus proche ou les autres produits et services proposés par Mercedes-Benz USA.

Vous trouverez de plus amples informations sur le système mbrace sur le site <http://www.mbusa.com><sup>3</sup>. Connectez-vous sous « Owner's Online ».

**i** Si le voyant incorporé à la touche d'appel d'information MB  clignote en permanence et qu'aucune liaison téléphonique n'a pu être établie avec le centre d'intervention, cela signifie que le système mbrace n'a pas pu lancer l'appel d'information MB (parce que le réseau de téléphonie mobile concerné n'était pas disponible, par exemple). Le message **Echec de l'appel** apparaît sur le visuel multifonction.

► **Fin de communication :** appuyez sur la touche  du volant multifonction.

ou

► Appuyez sur la touche correspondante de fin de communication de COMAND Online.

### Priorité des appels

Un appel d'urgence peut être lancé même lorsqu'un appel de service (appel de dépannage ou appel d'information MB, par exemple) est en cours. Dans ce cas, l'appel d'urgence a le plus haut niveau de priorité, c'est-à-dire qu'il a priorité sur tous les autres appels en cours.

Le voyant incorporé à la touche correspondante clignote jusqu'à la fin de l'appel. Seul le centre d'intervention peut mettre fin à un appel d'urgence. Il est possible de mettre fin à tous les autres appels en appuyant sur la touche  du volant multifonction ou sur la touche correspondante de fin de communication de COMAND Online.

**i** Le son de COMAND Online est coupé lorsqu'un appel mbrace a été lancé. Le téléphone portable n'est plus relié à COMAND Online.

Si vous souhaitez cependant utiliser votre téléphone portable, faites-le uniquement lorsque le véhicule est à l'arrêt et dans un endroit sûr.

### Pare-buffle (uniquement pour les Etats-Unis)

#### ATTENTION

Le pare-buffle a uniquement pour objectif d'améliorer l'aspect extérieur du véhicule et de protéger la grille de calandre ainsi que les projecteurs en cas de petites mésaventures lors de trajets sur route ou en tout-terrain.

Les caractéristiques de sécurité étant limitées en cas d'accident, les pare-buffle ne sont pas prévus pour empêcher les blessures ou les dommages en cas d'accident. Tenez également compte des lois locales et fédérales relatives à l'installation et à l'utilisation.

Le pare-buffle doit être soulevé et abaissé dans un espace libre suffisamment grand.

**i** Si vous devez démonter le pare-buffle, adressez-vous à un atelier qualifié.

### Tapis de sol côté conducteur

#### ATTENTION

Les objets éventuellement posés sur le plancher côté conducteur risquent d'entraver la course des pédales ou de bloquer une pédale si celle-ci est enfoncée. Cela compromet la sécurité de fonctionnement et la sécurité routière du véhicule. Il y a risque d'accident.

Rangez tous les objets en lieu sûr dans le véhicule afin d'éviter qu'ils ne se retrouvent sur le plancher côté conducteur. Fixez toujours les tapis de sol conformément aux prescriptions afin de ne pas entraver la course des

<sup>3</sup> Uniquement pour les Etats-Unis.

pédales. N'utilisez pas de tapis de sol non fixés et ne superposez pas plusieurs tapis.

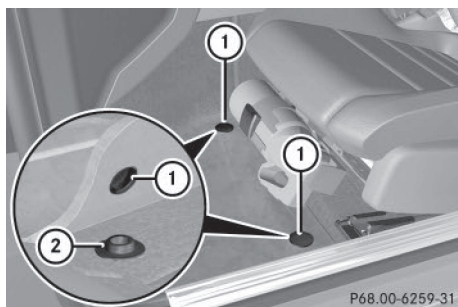

- ▶ Reculez le siège.
- ▶ **Pose** : posez le tapis de sol sur le plancher.
- ▶ Enfoncez les boutons-pression ① sur les ergots ②.
- ▶ **Dépose** : détachez le tapis de sol des ergots ②.
- ▶ Enlevez le tapis de sol.



Informations utiles .....	226
Compartment moteur .....	226
Maintenance .....	232
Entretien .....	233

### Informations utiles

- i** Cette notice d'utilisation décrit tous les modèles ainsi que l'ensemble des équipements de série et optionnels qui étaient disponibles pour votre véhicule au moment de la clôture de la rédaction de cette notice d'utilisation. Des divergences sont possibles selon les pays. Notez que votre véhicule n'est pas obligatoirement équipé de toutes les fonctions décrites. Cela vaut également pour les fonctions et systèmes importants pour la sécurité.
- i** Lisez les informations sur les ateliers qualifiés (▷ page 31).

### Compartiment moteur

#### Capot

#### Consignes de sécurité importantes

##### ATTENTION

Si le capot est déverrouillé, il peut s'ouvrir pendant la marche et empêcher toute visibilité. Il y a risque d'accident.

Ne déverrouillez jamais le capot pendant la marche.

##### ATTENTION

Certaines pièces dans le compartiment moteur peuvent être brûlantes, par exemple le système d'entraînement et le radiateur. Il y a risque de blessure lorsque vous effectuez des travaux dans le compartiment moteur!

Laissez si possible refroidir le système d'entraînement et ne touchez que les pièces décrites ci-après.

##### ATTENTION

Si vous ouvrez le capot en cas de surchauffe du moteur ou d'incendie dans le compartiment moteur, vous risquez d'entrer en contact avec des gaz chauds ou autres ingrédients ou lubrifiants qui s'échappent. Il y a risque de blessure.

En cas de surchauffe, laissez le moteur refroidir avant d'ouvrir le capot. En cas d'incendie dans le compartiment moteur, laissez le capot fermé et prévenez les pompiers.

##### ATTENTION

Le système d'allumage et le système d'injection fonctionnent sous haute tension. Vous risquez de recevoir une décharge électrique si vous touchez des composants sous tension. Il y a risque de blessure.

Ne touchez jamais aux composants du système d'allumage ou du système d'injection lorsque le contact est mis.

##### ATTENTION

Le compartiment moteur abrite des composants en mouvement. Même lorsque le contact est coupé, certains composants peuvent encore être en mouvement ou redémarrer brusquement, par exemple le ventilateur du radiateur. Il y a risque de blessure.

Si vous devez effectuer des travaux dans le compartiment moteur,

- coupez le contact
- n'introduisez jamais les mains dans la zone de danger des composants en mouvement, par exemple la zone du ventilateur
- enlevez vos bijoux et votre montre-bracelet
- tenez notamment vos vêtements et vos cheveux loin des pièces mobiles

##### ATTENTION

Si les essuie-glaces se mettent en marche alors que le capot est ouvert, vous risquez d'être coincé par la tringlerie des essuie-glaces. Il y a risque de blessure. Arrêtez toujours les essuie-glaces et coupez le contact avant d'ouvrir le capot.

- !** Assurez-vous que les bras d'essuie-glace ne sont pas basculés vers l'avant. Sinon, vous pouvez endommager les essuie-glaces ou le capot.

Lorsque le contact est mis, ne touchez pas

- les bobines d'allumage
- les fiches de bougie
- la prise de contrôle

### Ouverture du capot



La poignée de déverrouillage du capot se trouve à gauche sous la planche de bord, vu dans le sens de la marche.

- ▶ Assurez-vous que les essuie-glaces sont arrêtés.
- ▶ Tirez la poignée de déverrouillage ① du capot. Le capot est déverrouillé.

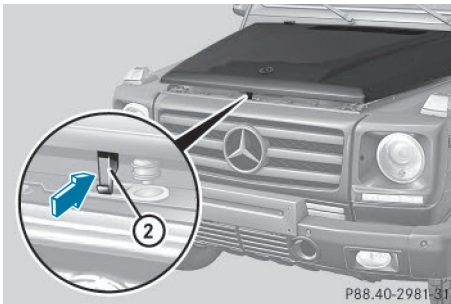

- ▶ Soulevez légèrement le capot.
- ▶ Poussez la poignée du verrou de sécurité du capot ② dans le sens de la flèche et soulevez le capot.

### Fermeture du capot

#### ⚠ ATTENTION

Si le capot est déverrouillé, il peut s'ouvrir pendant la marche et empêcher toute visibilité. Il y a risque d'accident.

Ne déverrouillez jamais le capot pendant la marche.

- ▶ Abaissez le capot, puis laissez-le retomber d'une hauteur de 8 in (20 cm) environ.
- ▶ Contrôlez que le capot est verrouillé correctement. Si vous pouvez soulever un peu le capot, cela signifie qu'il n'est pas verrouillé correctement. Rouvrez-le, puis refermez-le avec plus d'élan.

### Huile moteur

#### Remarques sur le niveau d'huile

La consommation d'huile varie en fonction de votre style de conduite, sans dépasser toutefois 0,9 US qt (0,8 l) aux 600 miles (1 000 km). La consommation d'huile peut cependant être supérieure si le véhicule est neuf ou si vous faites tourner fréquemment le moteur à des régimes élevés.

#### Contrôle du niveau d'huile avec une jauge à huile

#### ⚠ ATTENTION

Certains composants à l'intérieur du compartiment moteur peuvent être très chauds, par exemple le moteur, le radiateur et les pièces du système d'échappement. Il y a risque de blessure en cas de travaux dans le compartiment moteur !

Dans la mesure du possible, laissez le moteur refroidir et ne touchez qu'aux composants mentionnés ci-après.



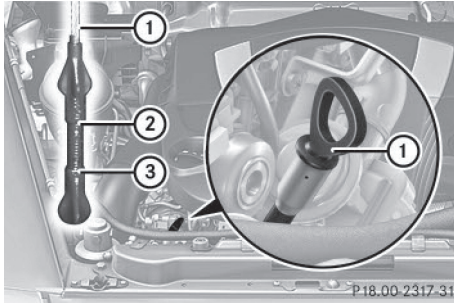

Jauge à huile (exemple)

Pour le contrôle du niveau d'huile moteur,

- le véhicule doit être à l'horizontale
- le moteur doit avoir été arrêté depuis 5 minutes environ lorsqu'il a atteint sa température de service
- le moteur doit avoir été arrêté depuis 30 minutes au minimum lorsqu'il n'a pas atteint sa température de service (le moteur a uniquement été démarré brièvement)

- ▶ Retirez la jauge à huile ①.
- ▶ Essuyez la jauge à huile ①.
- ▶ Réintroduisez lentement la jauge à huile ① jusqu'en butée dans le tube de guidage, puis retirez-la de nouveau. Le niveau d'huile est correct s'il se situe entre le repère minimum ③ et le repère maximum ②.
- ▶ Faites l'appoint si nécessaire.

### Contrôle du niveau d'huile par l'intermédiaire de l'ordinateur de bord

**!** Ne versez pas trop d'huile moteur. Si vous avez versé une quantité d'huile moteur trop importante, le moteur ou le catalyseur risquent d'être endommagés. Faites aspirer tout excès d'huile moteur.

**G 65 AMG :** le niveau d'huile peut être contrôlé uniquement par l'intermédiaire de l'ordinateur de bord.

Sur tous les autres modèles, le niveau d'huile est contrôlé avec une jauge à huile.

Pour le contrôle du niveau d'huile moteur,

- le véhicule doit être à l'horizontale
- le moteur doit avoir été arrêté depuis 5 minutes environ lorsqu'il a atteint sa température de service
- ▶ Assurez-vous que la clé se trouve en position **2** dans le contacteur d'allumage.
- ▶ Appuyez sur la touche ou la touche du volant pour sélectionner le message suivant :

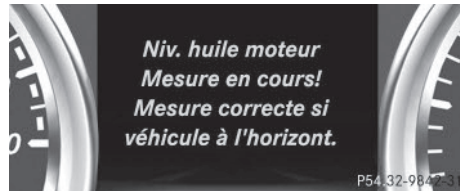

La mesure prend un certain temps. Un des messages suivants apparaît ensuite sur le visuel multifonction :

- Niveau huile moteur correct
- Add 1.0 qt (Canada: 1.0 liter) to reach maximum oil level.
- Add 1.5 qts (Canada: 1.5 liters) to reach maximum oil level.
- Add 2.0 qts. (Canada: 2.0 liters) to reach maximum oil level.
- ▶ Faites l'appoint si nécessaire.

Si le message **Niveau huile moteur Baisser niveau huile** apparaît lorsque le moteur a atteint sa température de service, cela signifie que vous avez ajouté trop d'huile.

- ▶ Faites aspirer l'excès d'huile.

Si le message **Mettre le contact pour mesurer niveau huile moteur** apparaît :



- ▶ Tournez la clé en position **2** dans le contacteur d'allumage (▷ page 110).

Si le message **Respecter temps d'attente** apparaît :

- ▶ Reprenez la mesure au bout de 5 minutes environ **si le moteur a atteint sa température de service**.
- ▶ Reprenez la mesure au bout de 30 minutes environ **si le moteur n'a pas atteint sa température de service** (si vous avez fait démarrer le moteur seulement pendant un court instant, par exemple).

Si le message **Niveau huile moteur uniquement quand moteur arrêté** apparaît :

- ▶ Arrêtez le moteur.
- ▶ Attendez 5 minutes environ avant de reprendre la mesure **si le moteur a atteint sa température de service**.
- ▶ Attendez 30 minutes environ avant de reprendre la mesure **si le moteur n'a pas atteint sa température de service** (si vous avez fait démarrer le moteur seulement pendant un court instant, par exemple).

**i** Pour interrompre la mesure, appuyez sur la touche  ou la touche  du volant multifonction.

### Appoint d'huile moteur

#### ATTENTION

Certains composants à l'intérieur du compartiment moteur peuvent être très chauds, par exemple le moteur, le radiateur et les pièces du système d'échappement. Il y a risque de blessure en cas de travaux dans le compartiment moteur !

Dans la mesure du possible, laissez le moteur refroidir et ne touchez qu'aux composants mentionnés ci-après.

#### ATTENTION

Si l'huile moteur entre en contact avec des composants brûlants du compartiment moteur, elle risque de s'enflammer. Il y a risque d'incendie et de blessure.

Veillez à ne pas verser de l'huile moteur à côté de l'orifice de remplissage. Laissez le moteur refroidir et nettoyez soigneusement les com-

posants souillés par l'huile moteur avant de démarrer le moteur.

#### Protection de l'environnement

Veillez à ne pas répandre d'huile en faisant l'appoint. Vous polluez l'environnement si vous laissez l'huile s'infiltrer dans le sol ou se mélanger aux eaux de ruissellement.

**!** Utilisez uniquement des huiles moteur et des filtres à huile agréés pour les véhicules équipés d'un système de maintenance. Pour obtenir la liste des huiles moteur et des filtres à huile testés et agréés selon les prescriptions Mercedes-Benz relatives aux ingrédients et lubrifiants, adressez-vous à un concessionnaire Mercedes-Benz agréé. Les opérations suivantes provoquent des dommages au niveau du moteur ou du système d'échappement :

- Utilisation d'huiles moteur et de filtres à huile qui ne sont pas expressément agréés pour les véhicules équipés d'un système de maintenance.
- Vidange d'huile moteur et remplacement du filtre à huile à des intervalles de remplacement plus longs que ceux prescrits par le système de maintenance.
- Utilisation d'additifs pour huile moteur.

**!** Ne versez pas trop d'huile. Si le niveau dépasse le repère maximum de la jauge, cela signifie que vous avez versé une quantité d'huile trop importante. Le moteur ou le catalyseur risquent alors d'être endommagés. Faites aspirer l'excès d'huile.



P01.00-3339-31

Bouchon du réservoir d'huile moteur (exemple)

- ▶ Tournez le bouchon ① vers la gauche et enlevez-le.
- ▶ Versez la quantité d'huile nécessaire pour faire l'appoint.

Tenez compte des indications qui figurent dans l'ordinateur de bord ou approchez-vous progressivement du repère maximum de la jauge.

Pour de plus amples informations sur l'huile moteur, voir (▷ page 292).

- ❗ La quantité d'huile entre le repère minimum et le repère maximum de la jauge est de 2,1 US qt (2 l).
- ▶ Mettez le bouchon ① en place sur l'orifice de remplissage et tournez-le vers la droite. Assurez-vous que le bouchon est bien en place.

### Autres ingrédients et lubrifiants

#### Contrôle du niveau du liquide de refroidissement

##### ⚠ ATTENTION

Certains composants à l'intérieur du compartiment moteur peuvent être très chauds, par exemple le moteur, le radiateur et les pièces du système d'échappement. Il y a risque de blessure en cas de travaux dans le compartiment moteur !

Dans la mesure du possible, laissez le moteur refroidir et ne touchez qu'aux composants mentionnés ci-après.

##### ⚠ ATTENTION

Le système de refroidissement du moteur est sous pression, notamment lorsque le moteur est chaud. Lorsque vous ouvrez le bouchon, vous pouvez être brûlé par des projections de liquide chaud. Il y a risque de blessure !

Laissez refroidir le moteur avant d'ouvrir le bouchon. Portez des gants et des lunettes de protection lors de l'ouverture. Ouvrez lentement le bouchon d'un demi-tour pour laisser la pression retomber.

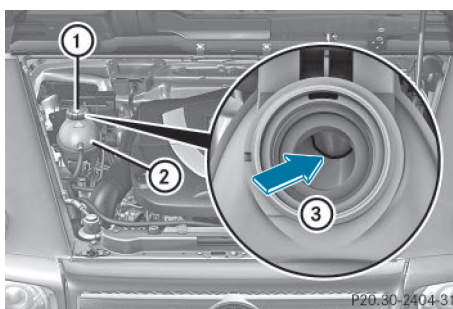

P20.30-2404-31

- ▶ Arrêtez le véhicule sur une surface horizontale.
  - Contrôlez le niveau du liquide de refroidissement uniquement lorsque le véhicule est à l'horizontale et après que le moteur a refroidi.
- ▶ Tournez la clé en position 2 (▷ page 110) dans le contacteur d'allumage.
- ▶ Contrôlez l'indicateur de température du liquide de refroidissement sur le combiné d'instruments.
  - La température du liquide de refroidissement doit être inférieure à 158 °F (70 °C).
- ▶ Tournez lentement le bouchon ① d'un demi-tour dans le sens inverse des aiguilles d'une montre et attendez que la pression soit retombée.
- ▶ Continuez de tourner le bouchon ① dans le sens inverse des aiguilles d'une montre et enlevez-le.
  - Le niveau du liquide de refroidissement dans le vase d'expansion ② est correct s'il atteint le repère ③ à froid.

Le niveau du liquide de refroidissement dans le vase d'expansion ② est correct s'il se situe environ 0,6 in (1,5 cm) au-dessus du repère ③ à chaud.

- ▶ Si nécessaire, faites l'appoint avec un liquide de refroidissement testé et agréé par Mercedes-Benz.
- ▶ Remettez le bouchon ① en place et tournez-le dans le sens des aiguilles d'une montre jusqu'en butée.

Pour de plus amples informations sur le liquide de refroidissement, voir (▷ page 295).

### Appoint de liquide de lave-glace et de lave-phares

#### ⚠ ATTENTION

Certains composants à l'intérieur du compartiment moteur peuvent être très chauds, par exemple le moteur, le radiateur et les pièces du système d'échappement. Il y a risque de blessure en cas de travaux dans le compartiment moteur !

Dans la mesure du possible, laissez le moteur refroidir et ne touchez qu'aux composants mentionnés ci-après.

#### ⚠ ATTENTION

Si du concentré pour liquide de lave-glace entre en contact avec des composants brûlants du moteur ou du système d'échappement, il risque de s'enflammer. Il y a risque d'incendie et de blessure.

Veillez à ne pas verser du concentré pour liquide de lave-glace à côté de l'orifice de remplissage.

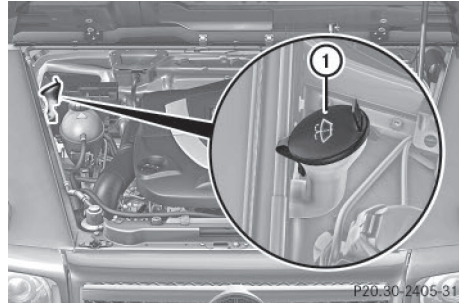

Réservoir du lave-glace (exemple)

- ▶ **Ouverture :** soulevez le bouchon ① par la languette.
- ▶ Ajoutez le liquide de lave-glace préparé.
- ▶ **Fermeture :** remettez le bouchon ① en place sur l'orifice de remplissage, puis appuyez dessus jusqu'à ce qu'il soit complètement emboîté.

Dans le cas des véhicules équipés d'un lave-phares, le niveau de remplissage minimal recommandé du réservoir du liquide de lave-glace est de 0,92 US gal (3,5 litres). Dans le cas des véhicules qui ne sont pas équipés d'un lave-phares, le niveau de remplissage minimal recommandé du réservoir du liquide de lave-glace est de 0,26 US gal (1 litre). Si le niveau du liquide de lave-glace dans le réservoir descend en dessous du niveau de remplissage minimal recommandé de 0,26 US gal (1 litre), un message vous invitant à ajouter du liquide de lave-glace apparaît sur le visuel multifonction (▷ page 158).

Pour de plus amples informations sur le liquide de lave-glace/produit antigel, voir (▷ page 296).

### Niveau du liquide de frein

- ❗ Si vous constatez que le niveau du liquide de frein dans le réservoir a baissé jusqu'au repère minimum ou en dessous, contrôlez immédiatement l'étanchéité du système de freinage. Contrôlez également l'épaisseur des garnitures de freins. Contactez immédiatement un atelier qualifié.

Ne faites pas l'appoint de liquide de frein. Le défaut n'en serait pas éliminé pour autant.

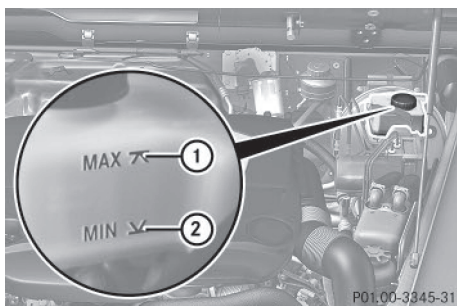

Contrôlez le niveau du liquide de frein uniquement lorsque le véhicule est à l'horizontale.

Le niveau du liquide de frein est correct s'il se situe entre le repère maximum ① et le repère minimum ② du réservoir.

## Maintenance

### Indicateur d'intervalles de maintenance

#### Messages de maintenance

Vous trouverez de plus amples informations sur le service de maintenance et les intervalles de maintenance dans le carnet de maintenance spécifique.

Pour de plus amples informations, adressez-vous à un point de service Mercedes-Benz ou consultez le site Internet <http://www.mbusa.com> (uniquement pour les Etats-Unis).

L'indicateur d'intervalles de maintenance ASSYST vous informe de l'échéance du prochain service de maintenance.

En outre, lorsque l'échéance d'un service de maintenance est dépassée, un signal sonore retentit.

Le visuel multifonction affiche pendant quelques secondes un message de maintenance, par exemple :

#### Service A dans 99999 miles

#### Effectuer service A

#### Service A dépassé de 99999 miles

Pour respecter la périodicité des services de maintenance :

- Consultez et notez l'échéance de maintenance affichée avant de débrancher la batterie.

ou

- Retranchez les jours sans batterie de l'échéance de maintenance affichée après avoir branché la batterie.

**i** Ne confondez pas l'indicateur d'intervalles de maintenance avec l'indicateur du niveau d'huile moteur .

Le symbole et la lettre vous indiquent le type de service à effectuer :

 petit service de maintenance **A**

 grand service de maintenance **B**

L'indicateur d'intervalles de maintenance ASSYST tient seulement compte des périodes pendant lesquelles la batterie est branchée.



#### Masquage du message de maintenance

- Pour masquer le message de maintenance, appuyez sur la touche Retour  du volant multifonction (▷ page 37).

#### Affichage du message de maintenance

Utilisez les touches du volant multifonction.

- Mettez le contact.
- Appuyez sur la touche  ou la touche  du volant pour sélectionner le menu **Affichage standard** (▷ page 158).
- Appuyez sur la touche  ou la touche  pour sélectionner l'indicateur d'intervalles de maintenance.

Le symbole de maintenance  ou  et l'échéance de maintenance apparaissent sur le visuel.

### Points à observer

L'échéance de maintenance prescrite est adaptée aux conditions d'utilisation normales du véhicule. En cas de conditions d'utilisation difficiles ou de sollicitation élevée du véhicule, les travaux de maintenance doivent être effectués plus souvent que prescrit. C'est le cas par exemple

- lors de trajets réguliers en ville avec des arrêts intermédiaires fréquents
- si vous utilisez essentiellement votre véhicule pour des trajets courts
- lors de trajets en montagne ou sur des routes en mauvais état
- lorsque le moteur tourne fréquemment et longtemps au ralenti

Dans ces conditions d'utilisation ou dans des conditions d'utilisation similaires, faites remplacer plus souvent le filtre à air, l'huile moteur ainsi que le filtre à huile. En cas de sollicitation élevée, faites contrôler plus souvent les pneus. Pour de plus amples informations, adressez-vous à un atelier qualifié, par exemple à un point de service Mercedes-Benz.

### Séparateur d'eau du carburant

#### Protection de l'environnement

Éliminez les ingrédients et lubrifiants dans le respect des règles de protection de l'environnement !

**!** Si vous roulez un certain temps sans faire effectuer la maintenance du séparateur d'eau du carburant, vous pouvez endommager le moteur. Les dommages qui en résultent ne sont pas couverts par la garantie pour vices cachés.

Lorsqu'il est nécessaire d'effectuer la maintenance du séparateur d'eau du carburant, le message suivant apparaît sur le visuel multifonction :



En outre, un signal d'alerte retentit brièvement.

- Rendez-vous dès que possible dans un atelier qualifié.

### Entretien

#### Remarques générales

#### ATTENTION

Certains produits d'entretien peuvent être dangereux. Certains sont toxiques, d'autres inflammables. Tenez donc toujours compte de la notice d'utilisation des produits d'entretien concernés. Ouvrez toujours les portes ou les vitres du véhicule lorsque vous nettoyez l'habitacle.

N'utilisez jamais de liquides ou de solvants qui ne sont pas prévus pour le nettoyage du véhicule.

Conservez toujours les produits d'entretien fermés et hors de portée des enfants.

**!** Pour nettoyer votre véhicule, n'utilisez pas

- de chiffons secs, rêches ou rugueux
- de produits abrasifs
- de solvants
- de produits de nettoyage contenant des solvants

Ne frottez pas.

Ne touchez pas les surfaces et les films de protection avec des objets durs tels qu'une bague ou un grattoir à neige. Sinon, vous pourriez rayer ou endommager les surfaces et les films de protection.

**!** N'immobilisez pas le véhicule pour une période prolongée directement après un



nettoyage, en particulier si les jantes ont été traitées avec un produit de nettoyage pour jantes. En effet, ce type de produits peut accélérer la corrosion des disques et garnitures de frein. Par conséquent, effectuez un trajet de quelques minutes après un nettoyage. Lors du freinage, les disques et les garnitures de freins chauffent et sèchent. Vous pouvez alors immobiliser le véhicule pour une période prolongée.

#### Protection de l'environnement

Éliminez les emballages vides et les chiffons de nettoyage dans le respect des règles de protection de l'environnement.

L'entretien régulier de votre véhicule est nécessaire pour préserver à long terme sa qualité.

Pour l'entretien, utilisez les produits d'entretien et de nettoyage recommandés et agréés par Mercedes-Benz.

#### Entretien de l'extérieur du véhicule

#### Informations figurant dans la notice d'utilisation numérique

Vous trouverez dans la notice d'utilisation numérique des informations sur les thèmes suivants :

- Lavage manuel
- Nettoyeur haute pression
- Nettoyage des jantes
- Nettoyage de la peinture
- Entretien et traitement de la peinture mate
- Nettoyage des vitres
- Nettoyage des balais d'essuie-glace
- Nettoyage des projecteurs
- Nettoyage des capteurs
- Nettoyage de la caméra de recul
- Nettoyage des sorties d'échappement
- Nettoyage des pièces chromées
- Nettoyage du dispositif d'attelage

#### Station de lavage

##### ATTENTION

Après le passage dans une station de lavage, l'efficacité des freins est réduite. Il y a risque d'accident.

Après un passage dans une station de lavage, freinez avec prudence en tenant compte des conditions de circulation jusqu'à ce que l'efficacité des freins soit rétablie.

**!** Ne passez pas votre véhicule dans une station de lavage Touchless Automatic Car Wash qui utilise des produits de nettoyage spéciaux. Ces produits de nettoyage peuvent endommager la peinture ou les pièces en plastique.

**!** Veillez à ce que la station de lavage soit adaptée à la taille du véhicule. Rabattez les rétroviseurs extérieurs avant de laver le véhicule. Sinon, ils pourraient être endommagés.

**!** Si vous passez le véhicule dans une station de lavage avec dispositif d'entraînement, assurez-vous que le levier sélecteur de la boîte de vitesses automatique se trouve sur **N**. Si la boîte de vitesses se trouve sur une autre position, le véhicule risque d'être endommagé.

**!** Assurez-vous que

- les vitres latérales et le toit ouvrant sont complètement fermés
- la soufflante de la ventilation/du chauffage est arrêtée (sélecteur de débit d'air réglé sur le niveau **0**/touches **AUTO** et  éteintes)
- le commutateur des essuie-glaces se trouve sur **0**

Sinon, le véhicule risque d'être endommagé.

Le véhicule peut passer dès le début dans une station de lavage automatique.

En cas de fort encrassement, prélevez le véhicule avant de le faire passer dans la station de lavage.

Après le passage dans la station de lavage, enlevez la cire déposée sur le pare-brise et les raclettes des balais d'essuie-glace. Ceci permet d'éviter la formation de stries et de réduire le bruit qui pourrait se produire lors du passage des balais sur les dépôts.

### Entretien de l'intérieur du véhicule

#### Informations figurant dans la notice d'utilisation numérique

---

Vous trouverez dans la notice d'utilisation numérique des informations sur les thèmes suivants :

- Nettoyage du visuel
- Nettoyage des garnitures en plastique
- Nettoyage du volant et du levier de vitesses/levier sélecteur
- Nettoyage des boiseries et des baguettes enjoliveuses
- Nettoyage des housses
- Nettoyage des ceintures de sécurité
- Nettoyage de la garniture de toit et de la moquette





Informations utiles .....	238
Où trouver...? .....	238
Crevaision .....	240
Batterie du véhicule .....	241
Aide au démarrage du moteur .....	245
Remorquage et démarrage du moteur par remorquage du véhi- cule .....	248
Protection de l'équipement électri- que .....	251

### Informations utiles

- i** Cette notice d'utilisation décrit tous les modèles ainsi que l'ensemble des équipements de série et optionnels qui étaient disponibles pour votre véhicule au moment de la clôture de la rédaction de cette notice d'utilisation. Des divergences sont possibles selon les pays. Notez que votre véhicule n'est pas obligatoirement équipé de toutes les fonctions décrites. Cela vaut également pour les fonctions et systèmes importants pour la sécurité.
- i** Lisez les informations sur les ateliers qualifiés (▷ page 31).

### Où trouver... ?

#### Triangle de présignalisation

#### Dépliage du triangle de présignalisation

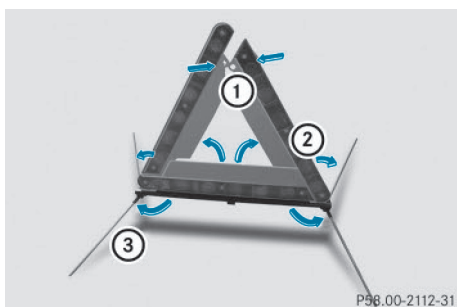

- ▶ Dépliez les pieds ③ sur le côté.
- ▶ Relevez les côtés réfléchissants ② pour former un triangle et réunissez-les avec le bouton de sécurité ①.

#### Trousse de premiers secours

- i** Contrôlez au moins une fois par an que les produits de la trousse de premiers secours ne sont pas périmés. Le cas échéant, remplacez le contenu et rajoutez les éléments manquants.

### Outillage de bord

#### Remarques générales

- i** Les véhicules ne sont pas équipés d'usine des outils nécessaires pour effectuer un changement de roue, tels que le cric ou la clé démonte-roue. Certains outils pour le changement de roue sont spécifiques au véhicule. Pour obtenir l'outillage agréé pour votre véhicule, adressez-vous à un atelier qualifié.

L'outillage de bord comprend les éléments suivants :

- Trousse de l'outillage de bord avec
  - Pince à fusibles
  - Clé Allen, par exemple pour commander manuellement le toit ouvrant en cas d'urgence
  - Levier de pompe pour le cric
  - Tournevis
  - Clé démonte-roue
- Cric

#### Trousse de l'outillage de bord

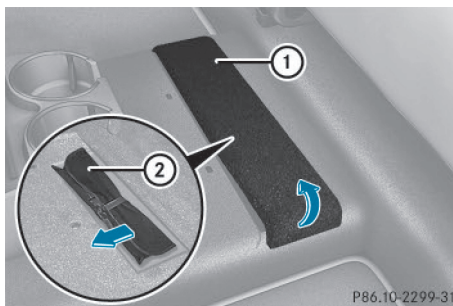

La trousse de l'outillage de bord se trouve sous le cache situé au niveau du plancher devant la banquette arrière.

- ▶ Rabattez le cache ① sur le côté.
- ▶ Retirez la trousse de l'outillage de bord ② par la languette.

## Cric

❗ Lorsque vous rangez le cric, veillez à ne pas coincer les câbles qui pourraient se trouver sur le support.

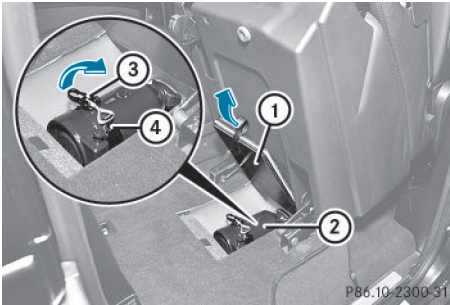

Le cric (2) se trouve à droite sous la banquette arrière, vu dans le sens de la marche.

- ▶ Rabattez la banquette arrière (▷ page 215).
- ▶ Ouvrez le cache (1).
- ▶ Relevez l'étrier (3) et décrochez-le de la languette (4).
- ▶ Retirez le cric (2).

## Support de roue de secours extérieur

### Remarques générales

#### ⚠ ATTENTION

Si la roue de secours a plus de 6 ans ou n'est pas de même modèle que les roues régulières, la faire remplacer chez le Concessionnaire Mercedes-Benz le plus près.

Ne jamais faire fonctionner le véhicule avec plus d'une roue de secours installée.

#### ⚠ ATTENTION

La roue de secours ou la roue de secours d'urgence et la roue à changer peuvent avoir des dimensions et des types de jantes et de pneus différents. Si vous montez la roue de secours ou la roue de secours d'urgence, il est possible que le comportement routier soit fortement modifié. Il y a risque d'accident.

Pour éviter de prendre des risques,

- adaptez votre style de conduite et conduisez prudemment
- ne montez jamais plus d'une roue de secours d'urgence ou plus d'une roue de secours normale présentant des différences avec la roue à changer
- n'utilisez une roue de secours compacte ou une roue de secours d'urgence présentant des différences avec la roue à changer que temporairement
- ne désactivez pas l'ESP®
- faites remplacer la roue de secours ou la roue de secours d'urgence présentant des dimensions différentes dans l'atelier qualifié le plus proche. Tenez impérativement compte des dimensions de jantes et de pneus appropriées ainsi que du type de pneus.

i Pour changer la roue, suivez également les consignes de sécurité qui figurent dans la section « En cas de crevaillon » (▷ page 278).

La roue de secours est fixée à l'extérieur, sur la porte du compartiment de chargement.

## Cache en acier inoxydable de la roue de secours

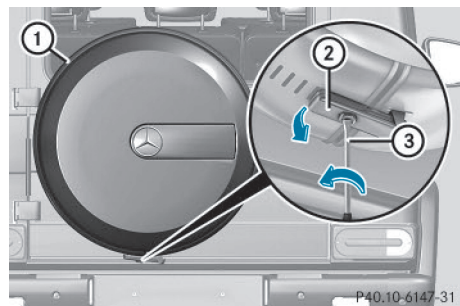

- ▶ Prenez le tournevis dans la trousse de l'outillage de bord (▷ page 238).
- ▶ Ouvrez le verrou du cache circulaire (1) avec un tournevis (3) ou un objet similaire.
- ▶ Rabattez la languette (2) vers le bas.

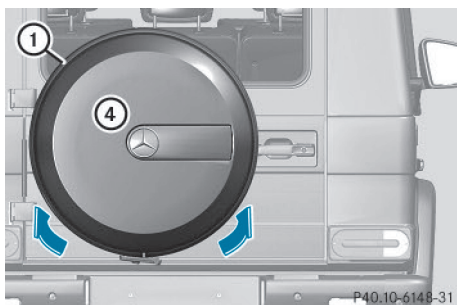

- ▶ Ecartez le cache circulaire ① et enlevez-le.
- ▶ Retirez la plaque de recouvrement ④.

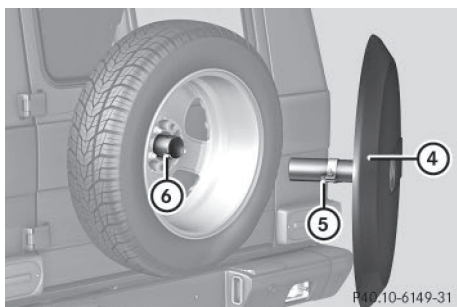

- ▶ Lors de la remise en place de la plaque de recouvrement ④, veillez à ce que le dispositif d'arrêt ⑤ s'engage dans l'évidement ⑥.

### Dépose de la roue de secours

La roue de secours est lourde. Tenez-en compte lorsque vous déposez la roue de secours.

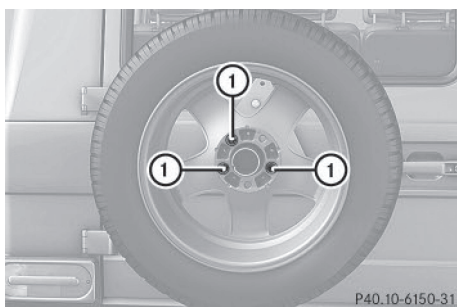

- ▶ Dévissez les écrous ①.
- ▶ Déposez la roue de secours.

### Fixation de la roue

Après le changement de roue :

- ▶ Réparez ou remplacez la roue endommagée dès que possible et fixez de nouveau la roue de secours sur son support d'origine.
- ▶ Fixez la roue défectueuse sur le support de roue de secours à l'aide des écrous ①. Veillez à ce que la roue ne puisse pas se détacher.
- ▶ Lors de la remise en place de la plaque de recouvrement ④, veillez à ce que le dispositif d'arrêt ⑥ s'engage dans l'évidement ⑤ (▷ page 239).
- ▶ Lors de la remise en place du cache circulaire ①, veillez à ce que la languette ② soit orientée vers le bas (▷ page 239).
- ▶ Pour des raisons de sécurité, contrôlez régulièrement que la roue est bien fixée.

### Crevaison

#### Préparation du véhicule

- ▶ Arrêtez le véhicule sur un sol stable, plat et non glissant, le plus à l'écart possible de la circulation.
- ▶ Allumez les feux de détresse (▷ page 94).
- ▶ Serrez le frein de stationnement.
- ▶ Placez les roues avant en ligne droite.
- ▶ Mettez le levier sélecteur sur **P**.
- ▶ Arrêtez le moteur.
- ▶ Retirez la clé du contacteur d'allumage. Dès que vous avez retiré la clé, le blocage du volant est enclenché.
- ▶ Faites descendre les passagers. Veillez à ce qu'ils descendent du côté opposé à la chaussée.
- ▶ En cas de crevaison, veillez à ce que les passagers se tiennent à l'écart de la circulation, par exemple derrière la glissière de sécurité.

- ▶ Descendez du véhicule. Tenez compte des conditions de circulation.
- ▶ Fermez la porte du conducteur.

## Batterie du véhicule

### Consignes de sécurité importantes

Les interventions sur la batterie, telles que la dépose ou la pose, requièrent l'utilisation d'outils spéciaux et exigent des connaissances spécialisées. Par conséquent, confiez toujours les interventions sur la batterie à un atelier qualifié.

#### ATTENTION

Les travaux effectués de façon non conforme sur la batterie peuvent par exemple provoquer un court-circuit. Cela peut entraîner des limitations du fonctionnement de systèmes importants pour la sécurité, tels que le système d'éclairage, l'ABS (système antiblocage de roues) ou l'ESP® (régulation du comportement dynamique). La sécurité de fonctionnement de votre véhicule peut être compromise. Vous risquez de perdre le contrôle du véhicule, par exemple

- lors des freinages
- en cas de mouvements de braquage brusques et/ou de vitesse inadaptée

Il y a risque d'accident.

En cas de court-circuit ou d'incident similaire, prenez immédiatement contact avec un atelier qualifié. Ne poursuivez pas votre route. Confiez toujours les interventions sur la batterie à un atelier qualifié.

Si l'ABS présente un défaut, les roues peuvent se bloquer lors du freinage. La manœuvrabilité du véhicule au freinage est alors limitée et la distance de freinage peut s'allonger.

Si l'ESP® présente un défaut, il ne peut pas stabiliser la trajectoire du véhicule lorsque celui-ci a tendance à déraper ou qu'une roue patine.

- i** Pour de plus amples informations sur l'ABS, voir (▷ page 69), et sur l'ESP®, voir (▷ page 70).

#### ATTENTION

Lors du processus de charge, la batterie produit de l'hydrogène. Si vous provoquez un court-circuit ou si des étincelles se forment, l'hydrogène risque de s'enflammer. Il y a risque d'explosion.

- Assurez-vous toujours que, la cosse du pôle positif de la batterie branchée n'entre pas en contact avec les pièces du véhicule.
- Ne posez jamais d'objets métalliques ni d'outils sur la batterie.
- Lors du branchement et du débranchement de la batterie, tenez impérativement compte de l'ordre des opérations indiqué pour les cosses de la batterie.
- Lors de l'aide au démarrage, assurez-vous toujours de raccorder uniquement les cosses de batterie de polarité identique.
- Lors de l'aide au démarrage, tenez impérativement compte de l'ordre des opérations indiqué pour le branchement et le débranchement du câble de dépannage.
- Ne branchez ou ne débranchez pas les cosses de la batterie lorsque le moteur tourne.

#### ATTENTION

L'accumulation d'électricité statique peut provoquer des étincelles et enflammer le mélange gazeux très explosif qui se dégage de la batterie. Il y a risque d'explosion.

Touchez la carrosserie métallique immédiatement avant de toucher la batterie, afin d'éliminer l'électricité statique présente.

Ce mélange gazeux très explosif se forme lorsque vous chargez la batterie ou que vous utilisez l'aide au démarrage.

Veillez toujours à ce que ni vous ni la batterie ne soyez chargés en électricité statique. L'électricité statique est provoquée par exemple

- par le port de vêtements en matière synthétique
- par le frottement des vêtements sur le siège
- lorsque vous déplacez une batterie en la tirant ou en la poussant sur de la moquette ou sur toute autre surface synthétique
- lorsque vous frottez la batterie avec des chiffons

#### ATTENTION

L'électrolyte est corrosif. Il y a risque de blessure.

Évitez tout contact avec la peau, les yeux ou les vêtements. N'inhalez pas les gaz qui se dégagent de la batterie. Ne vous penchez pas au-dessus de la batterie. Tenez les batteries hors de portée des enfants. Rincez immédiatement et soigneusement les projections d'électrolyte avec beaucoup d'eau claire et consultez immédiatement un médecin.

**!** Faites contrôler régulièrement la batterie par un atelier qualifié.

Respectez les échéances de maintenance qui figurent dans le carnet de maintenance ou adressez-vous à un atelier qualifié pour de plus amples informations.

**!** Confiez toujours les interventions sur la batterie à un atelier qualifié. Si, exceptionnellement, vous devez impérativement débrancher vous-même la batterie, respectez les points suivants :

- Arrêtez le moteur et retirez la clé. Veillez à ce que tous les voyants qui se trouvent sur le combiné d'instruments soient éteints. Sinon, vous risquez d'endommager des organes électroniques, tels que l'alternateur.
- Débranchez d'abord la cosse du pôle négatif, puis celle du pôle positif. N'intervertissez en aucun cas les cosses.

Sinon, l'électronique du véhicule pourrait être endommagée.

- La boîte de vitesses reste bloquée sur la position **P** lorsque la batterie est débranchée (véhicules équipés d'une boîte de vitesses automatique). Le véhicule est immobilisé. Vous ne pouvez alors plus déplacer le véhicule.

La batterie et le cache de la cosse du pôle positif doivent toujours être montés correctement lors de l'utilisation.

#### Protection de l'environnement



Les piles contiennent des substances polluantes. La loi interdit de les éliminer avec les ordures ménagères. Elles doivent être récupérées séparément et valorisées dans le respect des règles de protection de l'environnement.



Éliminez les piles dans le respect des règles de protection de l'environnement. Déposez les piles usagées dans un atelier qualifié ou dans un point de récupération des piles usagées.

La batterie du véhicule doit toujours être suffisamment chargée pour que sa durée de vie soit aussi longue que prévue.

Pour manipuler la batterie, suivez les consignes de sécurité et prenez les mesures de protection qui s'imposent.

#### Risque d'explosion



Il est interdit de fumer ou d'approcher un feu ou une flamme nue au cours de la manipulation de la batterie. Évitez la formation d'étincelles.





L'électrolyte est corrosif.

Évitez tout contact avec la peau, les yeux ou les vêtements.



Portez des lunettes de protection.



Eloignez les enfants.



Suivez les instructions d'utilisation.

Comme d'autres batteries, la batterie du véhicule peut se décharger avec le temps lorsque vous n'utilisez pas le véhicule. Dans ce cas, faites débrancher la batterie par un atelier qualifié. Vous pouvez également la brancher à un chargeur recommandé par Mercedes-Benz afin de maintenir son niveau de charge. Pour de plus amples informations, adressez-vous à un atelier qualifié.

Pour des raisons de sécurité, Mercedes-Benz vous recommande d'utiliser uniquement les batteries testées et agréées par Mercedes-Benz pour votre véhicule. Ces batteries garantissent une meilleure étanchéité afin que les occupants ne soient pas brûlés par l'acide au cas où elles seraient endommagées lors d'un accident.

Si vous utilisez le véhicule le plus souvent pour des trajets courts ou si vous l'immobilisez pendant une longue période, faites contrôler l'état de charge de la batterie plus fréquemment. Si vous souhaitez immobiliser votre véhicule pendant une période prolongée, faites-vous conseiller par un atelier qualifié.

- i** Retirez la clé lorsque vous arrêtez le véhicule et n'avez besoin d'aucun consommateur électrique. Le véhicule ne consomme alors qu'une très faible quantité d'énergie et vous ménage la batterie.

- i** Après une coupure de courant (suite au déchargement de la batterie, par exemple), effectuez les opérations suivantes :

- Réglage de l'heure. Vous trouverez des informations sur le réglage de l'heure dans la notice d'utilisation numérique. Sur les véhicules équipés de COMAND Online et du système de navigation, l'heure est réglée automatiquement.
- Réinitialisation des appuie-tête des sièges avant. Vous trouverez des informations sur la réinitialisation des appuie-tête dans la notice d'utilisation numérique.
- Réinitialisation de la fonction de rabattement et de déploiement automatiques des rétroviseurs extérieurs par un déploiement unique (▷ page 91)

### Charge de la batterie

#### ATTENTION

Un mélange gazeux explosif peut s'échapper de la batterie pendant la charge ou lors de l'aide au démarrage. Il y a risque d'explosion. Évitez impérativement d'approcher un feu ou une flamme nue, de provoquer des étincelles ou de fumer. Assurez-vous que l'aération soit suffisante pendant la charge ou lors de l'aide au démarrage. Ne vous penchez pas au-dessus de la batterie.

#### ATTENTION

L'électrolyte est corrosif. Il y a risque de blessure.

Évitez tout contact avec la peau, les yeux ou les vêtements. N'inhalez pas les gaz qui se dégagent de la batterie. Ne vous penchez pas au-dessus de la batterie. Tenez les batteries hors de portée des enfants. Rincez immédiatement et soigneusement les projections d'électrolyte avec beaucoup d'eau claire et consultez immédiatement un médecin.



**⚠ ATTENTION**

Une batterie déchargée peut déjà geler dès que la température est voisine du point de congélation. Si vous utilisez l'aide au démarrage ou si vous chargez la batterie, des gaz peuvent s'échapper de la batterie. Il y a risque d'explosion.

Laissez toujours une batterie gelée dégeler avant de la charger ou d'utiliser l'aide au démarrage.

- ❗ Chargez la batterie uniquement par le point de survoltage.
- ❗ Utilisez toujours un chargeur équipé d'un limiteur de la tension de charge à 14,8 V maximum.
- ❗ Ne chargez en aucun cas la batterie lorsqu'elle est montée dans le véhicule, à moins que vous n'utilisiez un chargeur testé et agréé par Mercedes-Benz. Ce type de chargeur permet de charger la batterie lorsqu'elle est montée.

Lorsque la température extérieure est basse et que les voyants de contrôle et d'alerte qui se trouvent sur le combiné d'instruments ne s'allument pas, la batterie déchargée est très probablement gelée. Dans ce cas, n'utilisez pas l'aide au démarrage et ne chargez pas la batterie. La durée de vie d'une batterie dégelée peut être réduite. Le démarrage peut en être affecté, en particulier lorsque la température est basse. Faites contrôler la batterie dégelée par un atelier qualifié.

Un chargeur spécialement adapté aux véhicules Mercedes-Benz, testé et agréé par Mercedes-Benz, est disponible en accessoire. Pour en savoir plus sur ce produit et sur sa disponibilité, adressez-vous à un point de service Mercedes-Benz. Chargez la batterie conformément à la notice d'utilisation du chargeur.

Le point d'aide au démarrage se trouve dans le compartiment moteur (▷ page 245).

- ▶ Lisez la notice d'utilisation du chargeur.
- ▶ Ouvrez le capot (▷ page 227).
- ▶ Raccordez le chargeur à la borne positive et au point de masse dans le même ordre que l'autre batterie lors de l'aide au démarrage du moteur (▷ page 245).

## Aide au démarrage du moteur

Pour l'aide au démarrage, utilisez uniquement le point d'aide au démarrage qui se trouve dans le compartiment moteur et qui comprend la borne positive et le point de masse.

### ATTENTION

L'électrolyte est corrosif. Il y a risque de blessure.

Évitez tout contact avec la peau, les yeux ou les vêtements. N'inhalez pas les gaz qui se dégagent de la batterie. Ne vous penchez pas au-dessus de la batterie. Tenez les batteries hors de portée des enfants. Rincez immédiatement et soigneusement les projections d'électrolyte avec beaucoup d'eau claire et consultez immédiatement un médecin.

### ATTENTION

Un mélange gazeux explosif peut s'échapper de la batterie pendant la charge ou lors de l'aide au démarrage. Il y a risque d'explosion.

Évitez impérativement d'approcher un feu ou une flamme nue, de provoquer des étincelles ou de fumer. Assurez-vous que l'aération soit suffisante pendant la charge ou lors de l'aide au démarrage. Ne vous penchez pas au-dessus de la batterie.

### ATTENTION

Lors du processus de charge, la batterie produit de l'hydrogène. Si vous provoquez un court-circuit ou si des étincelles se forment, l'hydrogène risque de s'enflammer. Il y a risque d'explosion.

- Assurez-vous toujours que, la cosse du pôle positif de la batterie branchée n'entre pas en contact avec les pièces du véhicule.
- Ne posez jamais d'objets métalliques ni d'outils sur la batterie.
- Lors du branchement et du débranchement de la batterie, tenez impérativement compte de l'ordre des opérations indiqué pour les cosses de la batterie.
- Lors de l'aide au démarrage, assurez-vous toujours de raccorder uniquement les cosses de batterie de polarité identique.
- Lors de l'aide au démarrage, tenez impérativement compte de l'ordre des opérations indiqué pour le branchement et le débranchement du câble de dépannage.
- Ne branchez ou ne débranchez pas les cosses de la batterie lorsque le moteur tourne.

### ATTENTION

Une batterie déchargée peut déjà geler dès que la température est voisine du point de congélation. Si vous utilisez l'aide au démarrage ou si vous chargez la batterie, des gaz peuvent s'échapper de la batterie. Il y a risque d'explosion.

Laissez toujours une batterie gelée dégeler avant de la charger ou d'utiliser l'aide au démarrage.

**⚠ Véhicules équipés d'un moteur à essence :** évitez les tentatives de démarrage répétées ou prolongées. Sinon, le carburant non brûlé risque d'endommager le catalyseur.

Lorsque la température extérieure est basse et que les voyants de contrôle et d'alerte qui se trouvent sur le combiné d'instruments ne s'allument pas, la batterie déchargée est très probablement gelée. Dans ce cas, n'utilisez pas l'aide au démarrage et ne chargez pas la batterie.

La durée de vie d'une batterie dégelée peut être raccourcie de manière drastique. Le démarrage peut en être affecté, en particulier lorsque la température est basse. Faites contrôler la batterie dégelée par un atelier qualifié.

Ne démarrez pas le véhicule avec un chargeur rapide. Lorsque la batterie est déchargée, le moteur peut être démarré à l'aide de la batterie d'un autre véhicule (ou d'une autre batterie) et de câbles de dépannage. Tenez compte pour cela des remarques suivantes :

- La batterie n'est pas accessible dans tous les véhicules. Si la batterie de l'autre véhicule n'est pas accessible, le moteur peut être démarré à l'aide d'une autre batterie ou d'un dispositif d'aide au démarrage.
- **Véhicules équipés d'un moteur à essence**: utilisez l'aide au démarrage uniquement lorsque le moteur et le système d'échappement sont froids.
- Ne démarrez pas le moteur lorsque la batterie est gelée. Laissez-la d'abord dégeler.
- Utilisez l'aide au démarrage uniquement si la batterie de dépannage a une tension nominale de 12 V.
- Utilisez uniquement des câbles de dépannage de section suffisante et munis de pinces isolées.
- Si la batterie est entièrement déchargée, laissez la batterie de dépannage branchée pendant quelques minutes avant d'effectuer une tentative de démarrage. Cela permet de charger un peu la batterie vide.
- Veillez à ce que les véhicules ne se touchent pas.

Assurez-vous que

- les câbles de dépannage ne sont pas endommagés
  - les parties non isolées des pinces n'entrent pas en contact avec d'autres pièces métalliques tant que les câbles de dépannage sont branchés sur la batterie
  - les câbles de dépannage ne puissent pas entrer en contact avec des pièces telles que la poulie ou le ventilateur. En effet, ces pièces se mettent en mouvement au démarrage du moteur ou lorsque le moteur tourne.
- ▶ Serrez le frein de stationnement.
  - ▶ Mettez le levier sélecteur sur **P**.
  - ▶ Arrêtez tous les consommateurs électriques (autoradio, soufflante, etc.).
  - ▶ Ouvrez le capot (▷ page 227).

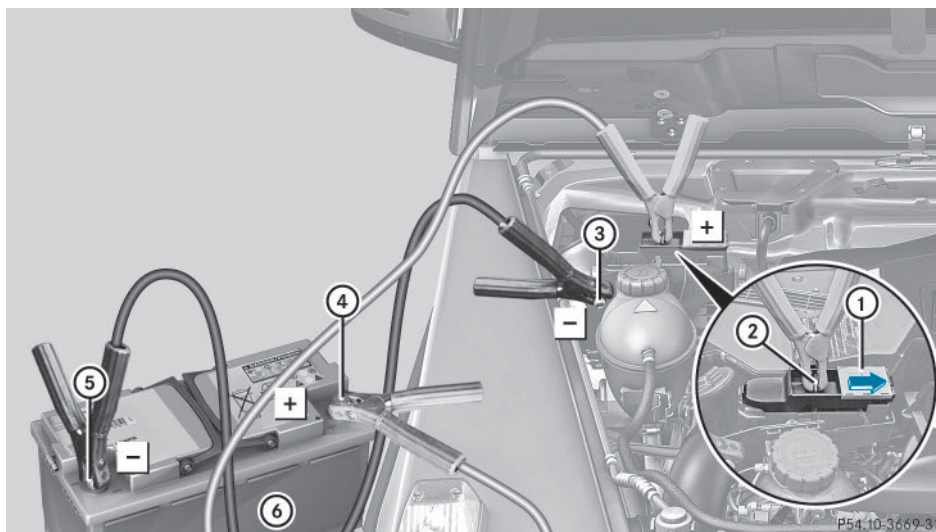

Le numéro ⑥ indique la batterie chargée de l'autre véhicule ou un dispositif d'aide au démarrage.

Le point d'aide au démarrage comprend les pôles ② et ③.

- ▶ Relevez le cache ① qui se trouve sur la borne positive ② dans le sens de la flèche.
- ▶ Reliez la borne positive ② de votre véhicule au pôle positif ④ de l'autre batterie ⑥ avec le câble de dépannage. Commencez par votre batterie.
- ▶ Laissez tourner le moteur du véhicule de dépannage au ralenti.
- ▶ Reliez le pôle négatif ⑤ de l'autre batterie ⑥ au point de masse ③ de votre véhicule avec le câble de dépannage. Commencez par l'autre batterie ⑥.
- ▶ Démarrez le moteur.
- ▶ Débranchez d'abord le câble de dépannage qui relie le point de masse ③ et le pôle négatif ⑤, puis celui qui relie la borne positive ② et le pôle positif ④. Commencez dans les 2 cas par votre batterie.
- ▶ Faites contrôler la batterie par un atelier qualifié.

**i** L'aide au démarrage du moteur n'est pas un état de fonctionnement normal.

**i** Vous pouvez vous procurer ces câbles de dépannage et obtenir des informations complémentaires sur l'aide au démarrage du moteur dans tous les ateliers qualifiés.

## Remorquage et démarrage du moteur par remorquage du véhicule

### Consignes de sécurité importantes

#### ATTENTION

Certaines fonctions importantes pour la sécurité ne sont pas disponibles ou ne le sont que de manière limitée si

- le moteur ne tourne pas
- le système de freinage ou la direction assistée sont en panne
- l'alimentation électrique ou le réseau de bord sont en panne

Lorsque votre véhicule est remorqué, vous devez fournir un effort beaucoup plus important pour diriger et freiner le véhicule. Il y a risque d'accident.

Dans de tels cas, utilisez une barre de remorquage. Avant de remorquer le véhicule, assurez-vous que la direction n'est pas bloquée.

#### ATTENTION

Si le poids du véhicule à remorquer est supérieur au poids total autorisé de votre véhicule,

- l'anneau de remorquage peut être arraché
- l'attelage peut tanguer, voire se renverser

Il y a risque d'accident.

Avant de remorquer un autre véhicule, vérifiez que son poids n'est pas supérieur au poids total autorisé de votre véhicule.

**!** Lorsque le DISTRONIC PLUS ou la fonction HOLD sont activés, le véhicule freine automatiquement dans certaines situations. Pour éviter d'endommager le véhicule, désactivez le DISTRONIC PLUS et la fonction HOLD dans les situations suivantes ou similaires :

- en cas de remorquage
- lors du passage dans une station de lavage automatique

**!** Vous ne devez pas remorquer le véhicule sur plus de 50 km (30 milles). Ne roulez pas

à plus de 50 km/h (30 mi/h) lors du remorquage.

Si le véhicule doit être remorqué sur plus de 50 km (30 milles), il est nécessaire de soulever complètement le véhicule et de le faire transporter.

**!** Fixez le câble ou la barre de remorquage uniquement aux anneaux de remorquage. Sinon, vous pourriez endommager le véhicule.

**!** N'utilisez pas de dispositif de remorquage doté d'élingues de levage pour remorquer le véhicule. Sinon, le véhicule pourrait être endommagé.

**!** N'utilisez pas les anneaux de remorquage pour dégager le véhicule. Cela peut endommager le véhicule. En cas de doute, faites dégager le véhicule à l'aide d'une grue.

**!** Lors du remorquage, roulez lentement et sans à-coups. Une force de traction trop élevée peut endommager les véhicules.

**!** Votre véhicule est équipé d'une boîte de vitesses automatique. Par conséquent, le véhicule ne doit pas être démarré par remorquage. Sinon, la boîte de vitesses pourrait être endommagée.

**i** Vous trouverez des indications relatives au poids total autorisé sur la plaque constructeur de votre véhicule (> page 288).

Il est préférable de faire transporter votre véhicule plutôt que de le remorquer.

Si vous pouvez mettre la boîte de transfert au point mort **N**, vous pouvez remorquer le véhicule.

Si vous ne pouvez pas mettre la boîte de transfert au point mort **N**, vous pouvez remorquer le véhicule avec un essieu soulevé.

Tenez compte pour cela des points suivants :

- Déposez l'arbre de transmission entre la boîte de transfert et l'essieu roulant.
- Tournez la clé en position **1** (> page 110) dans le contacteur d'allumage.

La batterie doit être branchée et chargée. Sinon, vous ne pouvez pas

- tourner la clé en position **2** (▷ page 110) dans le contacteur d'allumage
- mettre la boîte de vitesses automatique sur **N**

**i** Avant de remorquer le véhicule, désactivez le verrouillage automatique (▷ page 79). Sinon, le véhicule pourrait se verrouiller de manière intempestive pendant qu'il est poussé ou remorqué.

### Anneaux de remorquage

#### Anneaux de remorquage avant

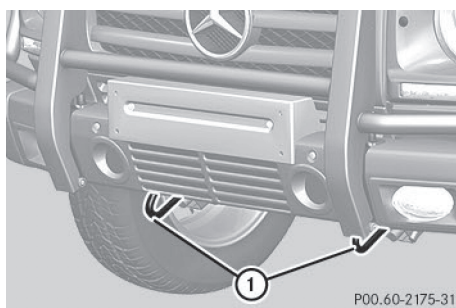

① Anneaux de remorquage avant

#### Anneau de remorquage arrière

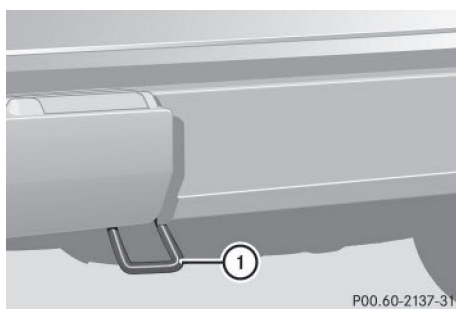

L'anneau de remorquage ① se trouve à gauche sous le pare-chocs arrière, vu dans le sens de la marche.

### Remorquage du véhicule avec les 2 essieux au sol

Pour faire remorquer votre véhicule, respectez les consignes de sécurité importantes (▷ page 248).

▶ Allumez les feux de détresse (▷ page 94).

**i** Lorsque vous remorquez un véhicule et que les feux de détresse sont allumés, utilisez le commodo comme d'habitude pour indiquer les changements de direction. Dans ce cas, seuls les clignotants indiquant la direction souhaitée clignotent. Après que le commodo a été ramené dans sa position initiale, les feux de détresse recommencent à clignoter.

- ▶ Tournez la clé en position **2** dans le contacteur d'allumage (▷ page 110).
- ▶ Lorsque le véhicule est à l'arrêt, appuyez sur la pédale de frein et maintenez-la enfoncée.
- ▶ Mettez la boîte de transfert au point mort **Neutre** (▷ page 143).
- ▶ Mettez la boîte de vitesses automatique sur **N**.
- ▶ Relâchez la pédale de frein.
- ▶ Desserrez le frein de stationnement (▷ page 118).

**i** La boîte de vitesses ne peut changer de rapport que si la batterie du véhicule est suffisamment chargée.

Si vous ne pouvez pas mettre le levier sélecteur sur **N**, vous devez déposer les arbres de transmission qui entraînent les essieux moteurs.

### Transport du véhicule

**!** Vous ne devez arrimer le véhicule que par les roues, jamais par des éléments du véhicule (composants des essieux ou de la direction, par exemple). Sinon, vous pourriez endommager le véhicule.

Utilisez les anneaux de remorquage lorsque vous transportez le véhicule sur un camion-plateau ou une remorque (▷ page 249).

- ▶ Serrez le frein de stationnement.
- ▶ Tournez la clé en position **2** dans le contacteur d'allumage (▷ page 110).
- ▶ Mettez le levier sélecteur sur **N**.
- ▶ Mettez la boîte de transfert au point mort **Neutre** (▷ page 143).
- ▶ Fixez le câble de remorquage aux anneaux de remorquage (▷ page 249).
- ▶ Assurez-vous que le véhicule ne peut pas se mettre à rouler.
- ▶ Desserrez le frein de stationnement.
- ▶ Faites transporter le véhicule.

**Dès que vous faites transporter le véhicule :**

- ▶ Serrez le frein de stationnement.
- ▶ Mettez la boîte de vitesses automatique sur **P**.
- ▶ Tournez la clé en position **0** (▷ page 110) dans le contacteur d'allumage, puis retirez-la.
- ▶ Arrimez le véhicule.

### Dégagement d'un véhicule enlisé

❗ Pour dégager un véhicule enlisé, tirez-le en ligne droite et le plus régulièrement possible. Une force de traction trop élevée peut endommager les véhicules.

Le dégagement d'un véhicule enlisé, dont les roues motrices sont enlisées dans un sol meuble ou boueux, doit se faire avec la plus grande précaution. Cela vaut en particulier lorsque le véhicule est chargé.

Ne dégagez jamais un véhicule enlisé lorsqu'une remorque est attelée.

Pour dégager un véhicule enlisé, tirez-le par l'arrière en suivant autant que possible les traces qu'il a laissées.

### Remorquage en fonction des différentes causes de panne

#### Remarques générales

❗ Lorsque vous déposez l'arbre de transmission, utilisez des écrous M10 comme pièces d'écartement sur les boulons M8 et bloquez-les avec des écrous M8.

Lorsque vous reposez l'arbre de transmission, utilisez systématiquement des écrous autobloquants neufs.

- ▶ Tenez compte des consignes de sécurité (▷ page 248).

i Faites-vous conseiller par un point de service Mercedes-Benz.

#### En cas de dégâts au niveau du moteur ou de la boîte de vitesses ou de défauts du système électrique

- ▶ Mettez le levier sélecteur sur **N** (▷ page 112).
- ▶ Mettez la boîte de transfert au point mort **Neutre** (▷ page 143).

#### Dégâts au niveau de la boîte de transfert

Déposez les arbres de transmission entre les essieux et la boîte de transfert.

#### Dégâts au niveau de l'essieu avant

Déposez l'arbre de transmission entre l'essieu arrière et la boîte de transfert.

Remorquez ensuite le véhicule avec l'essieu avant soulevé.

#### Dégâts au niveau de l'essieu arrière

Déposez l'arbre de transmission entre l'essieu avant et la boîte de transfert.

Remorquez ensuite le véhicule avec l'essieu arrière soulevé et à l'aide de chariots disposés sous les roues de l'essieu avant.

### Démarrage du moteur par remorquage du véhicule (démarrage de secours du moteur)

**!** Le démarrage du moteur par remorquage du véhicule n'est pas autorisé sur les véhicules équipés d'une boîte de vitesses automatique. Sinon, vous pourriez endommager la boîte de vitesses automatique.

Pour de plus amples informations sur l'aide au démarrage du moteur, voir (> page 245).

## Protection de l'équipement électrique

### Consignes de sécurité importantes

#### ATTENTION

Si vous intervenez au niveau d'un fusible défectueux, le pontez ou le remplacez par un fusible dont le calibre est supérieur, les câbles électriques peuvent subir une surcharge. Un incendie peut alors se déclarer. Il y a risque d'accident et de blessure.

Remplacez toujours les fusibles défectueux par des fusibles neufs spécifiques de même calibre.

**!** Utilisez uniquement des fusibles agréés pour Mercedes-Benz et du calibre prescrit pour le système concerné. Sinon, les composants ou les systèmes peuvent être endommagés.

Les fusibles du véhicule servent à interrompre l'alimentation des circuits électriques défectueux. Lorsqu'un fusible fond, les consommateurs branchés en aval de celui-ci ne fonctionnent plus.

Les fusibles qui ont fondu doivent être remplacés par des fusibles équivalents (même couleur et même nombre d'ampères). Reportez-vous au plan d'affectation des fusibles pour connaître leur calibre.

**i** Si un fusible a fondu, adressez-vous à un service de dépannage ou à un point de service Mercedes-Benz agréé.

Si le fusible neuf fond également, faites rechercher et éliminer la cause du problème par un atelier qualifié.

### Avant le remplacement des fusibles

- ▶ Garez le véhicule et serrez le frein de stationnement.
- ▶ Arrêtez tous les consommateurs électriques.
- ▶ Retirez la clé du contacteur d'allumage. Tous les voyants qui se trouvent sur le combiné d'instruments doivent être éteints.

Les fusibles sont répartis dans différentes boîtes à fusibles :

- Boîte à fusibles principale à l'extrémité de la planche de bord côté conducteur
- Boîte à fusibles au niveau du plancher côté passager
- Boîte à fusibles dans le tunnel central
- Boîte à fusibles dans le caisson de batterie
- Boîte à fusibles dans le compartiment de chargement

Le plan d'affectation des fusibles et les fusibles de rechange se trouvent dans la boîte à fusibles principale située dans la planche de bord (> page 251).

La pince à fusibles se trouve avec l'outillage de bord (> page 238).

### Boîte à fusibles à l'extrémité de la planche de bord

**!** N'utilisez pas d'objet pointu (tournevis, par exemple) pour ouvrir le couvercle qui se trouve à l'extrémité de la planche de bord. Sinon, vous pourriez endommager la planche de bord et le couvercle.

**!** Veillez à ce que l'humidité ne pénètre pas dans la boîte à fusibles lorsque le cache est ouvert.

**!** Veillez à ce que le cache soit bien positionné sur la boîte à fusibles lorsque vous le fermez. Sinon, l'infiltration d'humidité ou la



saleté pourraient compromettre le fonctionnement des fusibles.

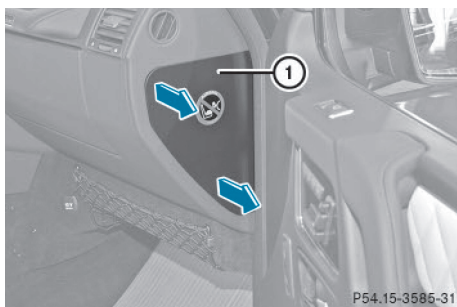

- ▶ Ouvrez la porte du passager.
- ▶ **Ouverture:** tirez le couvercle (1) vers l'extérieur dans le sens de la flèche et retirez-le.
- ▶ **Fermeture:** accrochez l'avant du couvercle (1) à la planche de bord.
- ▶ Rabattez le couvercle (1) et appuyez dessus jusqu'à ce qu'il soit verrouillé.

#### Boîte à fusibles au niveau du plancher côté passager

- ! Veillez à ce que l'humidité ne pénètre pas dans la boîte à fusibles lorsque le cache est ouvert.
- ! Veillez à ce que le cache soit bien positionné sur la boîte à fusibles lorsque vous le fermez. Sinon, l'infiltration d'humidité ou la saleté pourraient compromettre le fonctionnement des fusibles.

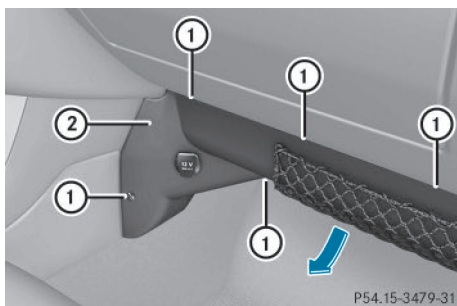

- ▶ Dévissez les vis (1).
- ▶ Relevez le cache (2) dans le sens de la flèche.

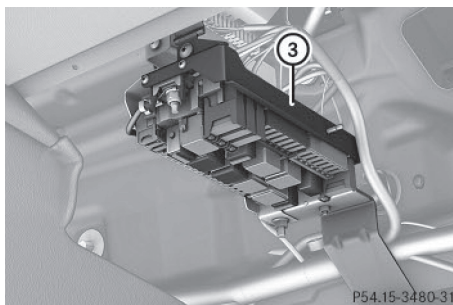

- ③ Boîte à fusibles

#### Boîte à fusibles dans le tunnel central

- ! Veillez à ce que l'humidité ne pénètre pas dans la boîte à fusibles lorsque le cache est ouvert.
- ! Veillez à ce que le cache soit bien positionné sur la boîte à fusibles lorsque vous le fermez. Sinon, l'infiltration d'humidité ou la saleté pourraient compromettre le fonctionnement des fusibles.

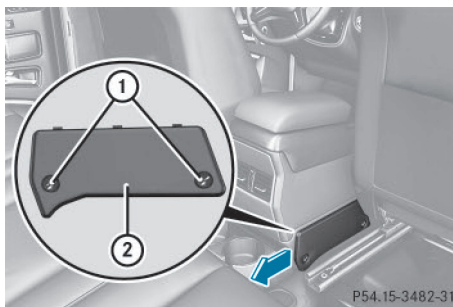

- ▶ Abaissez le porte-gobelets (▷ page 217) qui se trouve sur la console centrale.
- ▶ Avancez le siège du passager au maximum (▷ page 88).
- ▶ **Ouverture:** dévissez les vis (1).
- ▶ Retirez le cache (2) dans le sens de la flèche.

- ▶ **Fermeture :** accrochez le cache ②.
- ▶ Posez le cache ② avec les vis ①.

### Boîte à fusibles dans le caisson de batterie

Les fusibles qui se trouvent dans le caisson de batterie ne doivent généralement pas être remplacés. Si un remplacement des fusibles est nécessaire, adressez-vous à un atelier qualifié.

### Boîte à fusibles dans le compartiment de chargement

- ❗ Veillez à ce que l'humidité ne pénètre pas dans la boîte à fusibles lorsque le cache est ouvert.
- ❗ Veillez à ce que le cache soit bien positionné sur la boîte à fusibles lorsque vous le fermez. Sinon, l'infiltration d'humidité ou la saleté pourraient compromettre le fonctionnement des fusibles.

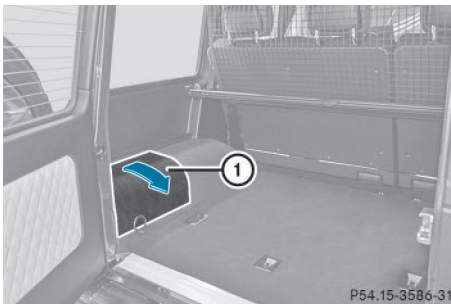

P54.15-3586-31

- ▶ Ouvrez la porte du compartiment de chargement.
- ▶ **Ouverture :** tirez le cache ① dans le sens de la flèche et retirez-le.



Informations utiles .....	256
Consignes de sécurité importantes .....	256
Pour une bonne utilisation .....	256
Utilisation en hiver .....	258
Pression des pneus .....	258
Chargement du véhicule .....	266
Standards uniformes de classification de la qualité des pneus .....	269
Inscriptions figurant sur les pneus ..	271
Changement de roue .....	278
Combinaisons de jantes et de pneus .....	282

### Informations utiles

- i** Cette notice d'utilisation décrit tous les modèles ainsi que l'ensemble des équipements de série et optionnels qui étaient disponibles pour votre véhicule au moment de la clôture de la rédaction de cette notice d'utilisation. Des divergences sont possibles selon les pays. Notez que votre véhicule n'est pas obligatoirement équipé de toutes les fonctions décrites. Cela vaut également pour les fonctions et systèmes importants pour la sécurité.
- i** Lisez les informations sur les ateliers qualifiés (▷ page 31).

### Consignes de sécurité importantes

#### ATTENTION

Si vous montez des jantes et des pneus de dimensions incorrectes, les freins de roue ou les composants de la suspension des roues risquent d'être endommagés. Il y a risque d'accident.

Les jantes et les pneus doivent toujours être remplacés par des jantes et des pneus correspondant aux spécifications des pneus d'origine.

Pour les jantes, tenez alors compte des éléments suivants :

- Désignation
- Type

Pour les pneus, tenez alors compte des éléments suivants :

- Désignation
- Fabricant
- Type

#### Attention

Un pneu dégonflé compromet fortement le comportement routier, la manœuvrabilité et la capacité de freinage du véhicule. Il y a risque d'accident.

Ne roulez jamais avec un pneu dégonflé. Remplacez immédiatement le pneu dégonflé par votre roue de secours ou prenez contact avec un atelier qualifié.

Pour obtenir des informations sur les pneus et les jantes testés et recommandés pour une utilisation en été et en hiver, adressez-vous à un point de service Mercedes-Benz agréé. Le personnel peut également vous conseiller pour l'achat et l'entretien des pneus.

L'utilisation d'accessoires non agréés par Mercedes-Benz pour votre véhicule ou une utilisation incorrecte peuvent compromettre la sécurité de fonctionnement de votre véhicule.

Avant tout achat et utilisation d'accessoires non agréés, renseignez-vous auprès d'un atelier qualifié sur les points suivants :

- Adéquation
- Dispositions légales
- Recommandations d'usine

Vous trouverez des informations sur les dimensions et les types de jantes et de pneus adaptés à votre véhicule dans le chapitre « Combinaisons de jantes et de pneus » (▷ page 282).

Vous trouverez des informations sur les pressions de gonflage pour les pneus de votre véhicule :

- dans le tableau des pressions de gonflage situé dans la trappe du réservoir
- dans le chapitre « Pression des pneus »

**i** Pour de plus amples informations sur les jantes et les pneus, adressez-vous à un atelier qualifié.

### Pour une bonne utilisation

#### Recommandations pour la conduite

Si le véhicule est lourdement chargé, contrôlez la pression des pneus et corrigez-la si nécessaire.

Évitez tout pincement des pneus lorsque vous garez le véhicule. Lorsque vous ne pouvez pas éviter les bordures de trottoirs, les ralentisseurs ou autres bords, franchissez ces obstacles à vitesse réduite et selon un angle obtus. Sinon, vous risquez d'endommager les pneus et notamment leurs flancs.

### Contrôle régulier des jantes et des pneus

#### ATTENTION

Des pneus endommagés peuvent entraîner des pertes de pression. Vous risqueriez alors de perdre le contrôle du véhicule. Il y a risque d'accident.

Contrôlez régulièrement l'état des pneus et remplacez immédiatement les pneus endommagés.

- Contrôlez régulièrement l'état des pneus et des jantes, au moins 1 fois par mois ou après un trajet en tout-terrain ou sur des routes en mauvais état. Ils peuvent par exemple présenter des coupures, des fissures, des hernies et des déformations au niveau des pneus, des fissures ou une corrosion importante au niveau des jantes. Des roues endommagées peuvent entraîner des pertes de pression au niveau des pneus.
- Contrôlez régulièrement sur tous les pneus la profondeur des sculptures ainsi que l'état de la bande de roulement sur toute la largeur du pneu (> page 257). Pour pouvoir contrôler plus facilement le côté intérieur, tournez le volant jusqu'en butée.
- Toutes les roues doivent disposer d'un capuchon de valve afin de protéger la valve contre l'encrassement et l'humidité. Montez sur les valves de pneu uniquement les capuchons de valve fournis de série ou des capuchons d'un autre type spécialement agréé par Mercedes-Benz pour votre véhicule.

Ne montez sur les valves de pneu aucun autre élément (systèmes de contrôle de la pression des pneus, par exemple).

- Contrôlez la pression de chacun des pneus, y compris celle de la roue de secours, à intervalles réguliers ainsi qu'avant les longs trajets. Corrigez la pression des pneus si nécessaire (> page 264).

La durée de vie d'un pneu dépend entre autres des facteurs suivants :

- Style de conduite
- Pression des pneus
- Distance parcourue

### Sculptures des pneus

#### ATTENTION

Si la profondeur de la semelle du pneu est insuffisante, l'adhérence des pneus diminue. L'eau ne peut plus être évacuée. Cela entraîne un risque accru d'aquaplanage sur chaussée mouillée, en particulier si vous roulez à une vitesse inadaptée. Il y a risque d'accident.

Si la pression des pneus est trop élevée ou trop basse, il peut arriver que la bande de roulement des pneus ne s'use pas uniformément. Par conséquent, contrôlez régulièrement sur tous les pneus la profondeur de la semelle et l'état de la bande de roulement sur toute la largeur du pneu.

Profondeur minimale de la semelle :

- Pneus été : 3 mm ( $\frac{1}{8}$  po)
- Pneus M+S : 4 mm ( $\frac{1}{4}$  po)

Pour des raisons de sécurité, faites remplacer les pneus avant que la profondeur minimale prescrite pour la semelle ne soit atteinte.

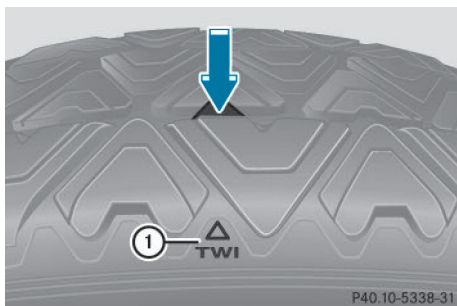

Le repère ① se trouve au niveau des indicateurs d'usure (TWI). La flèche indique l'emplacement dans les sculptures des pneus.

N'utilisez pas trop les pneus. Sinon, leur adhérence sur route mouillée diminue fortement lorsque la profondeur des sculptures est inférieure à  $1/8$  in (3 mm).

Les indicateurs d'usure de la bande de roulement sont prescrits par la loi. Les indicateurs sont répartis en 6 points sur la bande de roulement du pneu. Ils sont visibles dès que la profondeur des sculptures atteint environ  $1/16$  in (1,6 mm). Dans ce cas, l'usure du pneu est telle qu'il doit être remplacé.

Dans le cas des pneus été, la profondeur recommandée pour les sculptures est de  $1/8$  in (3 mm) minimum. Dans le cas des pneus hiver, la profondeur recommandée pour les sculptures est de  $1/6$  in (4 mm) minimum.

### Choix, montage et remplacement des pneus

- Ne montez que des jantes et des pneus de même type et de même marque.
- Ne montez que des pneus homologués et adaptés au type de jante.
- Départ usine, les pneus sont dotés d'une couche de protection. Lorsque votre véhicule est équipé de pneus neufs, roulez à vitesse modérée pendant les 60 premiers miles (100 km). Ce n'est qu'après que les pneus neufs atteignent leur pleine efficacité.

- N'utilisez pas trop les pneus. Sinon, leur adhérence sur route mouillée diminue fortement (aquaplanage).
- Remplacez les pneus au plus tard au bout de 6 ans, indépendamment de leur degré d'usure. Cette remarque vaut également pour la roue de secours.

### Utilisation en hiver

Vous trouverez de plus amples informations dans la notice d'utilisation numérique.

### Pression des pneus

#### Remarques relatives à la pression des pneus

#### Consignes de sécurité importantes

#### ⚠ ATTENTION

Les pneus dont la pression est trop basse ou trop élevée sont exposés aux risques suivants :

- Les pneus peuvent éclater, en particulier lorsque la charge ou la vitesse du véhicule augmentent.
- Les pneus peuvent s'user de manière excessive et/ou irrégulière, ce qui peut réduire fortement leur adhérence.
- Le comportement routier ainsi que la manœuvrabilité et le comportement au freinage du véhicule peuvent être fortement compromis.

Il y a risque d'accident.

Tenez compte des pressions de gonflage recommandées et contrôlez la pression de chacun des pneus, y compris celle de la roue de secours,

- au moins une fois par mois
- si le chargement a été modifié
- avant les longs trajets
- si les conditions d'utilisation ont changé (trajet en tout-terrain, par exemple)

Corrigez la pression des pneus si nécessaire.

**i** Les indications qui figurent dans les exemples de plaque d'information sur les pneus et le chargement et dans les exemples de tableaux des pressions de gonflage des pneus sont fournies à titre d'exemple. Les données relatives à la pression des pneus sont spécifiques à chaque véhicule et peuvent donc différer des valeurs présentées ici. Vous trouverez les pressions de gonflage valables pour votre véhicule sur la plaque d'information sur les pneus et le chargement et dans le tableau des pressions de gonflage des pneus.

### Remarques générales

Vous trouverez des indications relatives à la pression des pneus montés départ usine sur votre véhicule sur les plaques d'information présentées ici.

**En cas de traction d'une remorque :** reportez-vous à la valeur maximale indiquée pour l'essieu arrière dans le tableau des pressions de gonflage situé dans la trappe du réservoir. Pour de plus amples informations sur la pression des pneus, adressez-vous à un atelier qualifié.

### Plaque d'information sur les pneus et le chargement

**1** TIRE ADDING INFORMATION  
RENSEIGNEMENTS POUR LES PNEUS ET LE CHARGEMENT

SEATING CAPACITY NOMBRE DE SIÈGES	TOTAL	7	FRONT AVANT	2	MIDDLE MILIEU	3	REAR ARRIÈRE	2
--------------------------------------	-------	---	----------------	---	------------------	---	-----------------	---

The combined weight of occupants and cargo should never exceed XXXX kg or XXXX lbs.  
Le poids total des occupants et des marchandises ne doit jamais dépasser XXXX kg ou XXXX lb.

TIRE PNEU	SIZE TAILLE	COLD TIRE PRESSURE PRESSION DES PNEUS À FROID
FRONT AVANT	255/40 ZR18 99Y XL	200 KPA, 29 PSI
REAR ARRIÈRE	285/35 ZR18 101Y XL	200 KPA, 29 PSI
SPARE DE RÉCHANGE	175/55-18 95P	420 KPA, 60 PSI

SEE OWNERS MANUAL FOR ADDITIONAL INFORMATION

P40.00-2133-31

**1** Pressions de gonflage recommandées  
La plaque d'information sur les pneus et le chargement se trouve sur le montant B côté conducteur (▷ page 266).

La plaque d'information sur les pneus et le chargement contient les pressions de gonflage recommandées pour des pneus froids. Les pressions de gonflage recommandées sont indiquées sur la base de la charge et de la vitesse maximales autorisées du véhicule.

### Tableau des pressions de gonflage des pneus

LUFTDRUCK PRESSURE PRESSION PRESIÓN  
für kalte Reifen for cold tires des pneus froids de Infríado

bar psi

Warme Reifen: + 0,3 bar + 4 psi  
Warm tires up to: + 0,3 bar + 4 psi

Pneus échauffés jusqu'à:  
Neumáticos calientes hasta:

AP463 684 26 39

P88.60-2305-31

Tableau des pressions de gonflage pour tous les pneus homologués pour ce véhicule et montés d'usine (exemple)

Le tableau des pressions de gonflage des pneus se trouve à l'intérieur de la trappe du réservoir.

Le tableau des pressions de gonflage des pneus contient les pressions de gonflage recommandées pour des pneus froids pour différentes conditions d'utilisation du véhicule (charge et/ou vitesse).

Si la pression de gonflage est précédée de l'indication de dimensions de pneus, cela signifie que la pression indiquée est uniquement valable pour ces tailles de pneus. Les états de charge « partiellement chargé » et « chargé au maximum » sont représentés dans le tableau par un nombre différent de personnes et de bagages. Le nombre réel de sièges peut différer.

Certains tableaux des pressions de gonflage des pneus mentionnent uniquement le diamètre des jantes (**R16**, par exemple) à la place des dimensions de pneus complètes. Le diamètre des jantes est indiqué dans les dimensions des pneus et figure sur le flanc des pneus (▷ page 272).



Si la pression de gonflage a été réglée conformément aux valeurs basses prévues pour une charge et/ou une vitesse faible, augmentez la pression lorsque

- vous souhaitez rouler avec une charge plus élevée et/ou
- vous souhaitez rouler à une vitesse plus élevée

**i** La pression de gonflage recommandée dans le tableau des pressions de gonflage des pneus pour une charge élevée et/ou une vitesse élevée peut entraîner une diminution du confort de marche.

Un réglage incorrect de la pression des pneus peut provoquer une surchauffe et une perte de pression soudaine.

Pour de plus amples informations, adressez-vous à un atelier qualifié.

#### Remarques importantes sur la pression des pneus

##### ATTENTION

Lorsque la pression des pneus baisse de manière répétée, il se peut que les jantes, les valves ou les pneus soient endommagés. Une pression de gonflage trop faible peut entraîner l'éclatement d'un pneu. Il y a risque d'accident.

- Recherchez la présence de corps étrangers.
- Contrôlez l'étanchéité de la jante et de la valve.

Si vous ne pouvez pas éliminer les dommages, prenez contact avec un atelier qualifié.

##### ATTENTION

Si vous montez un accessoire inadapté sur les valves de pneu, cela peut provoquer une surcharge et entraîner la défaillance des valves, ce qui aurait comme conséquence une perte de pression des pneus. Les systèmes de contrôle de la pression des pneus proposés dans le cadre du post-équipement maintiennent,

de par leur construction, les valves ouvertes. Cela peut également entraîner des pertes de pression au niveau des pneus. Il y a risque d'accident.

Vissez sur les valves de pneu uniquement les capuchons de valve fournis de série ou autres capuchons agréés spécialement par Mercedes-Benz pour votre véhicule.

Utilisez un manomètre approprié pour contrôler la pression des pneus. L'aspect extérieur d'un pneu ne permet aucune déduction concernant sa pression. Sur les véhicules équipés du système électronique de contrôle de la pression des pneus, vous pouvez également vérifier la pression des pneus par l'intermédiaire de l'ordinateur de bord.

La pression et la température des pneus augmentent pendant la marche. Ceci dépend de la vitesse à laquelle vous roulez et de la charge du véhicule.

Corrigez donc la pression uniquement lorsque les pneus sont froids.

Les pneus sont froids lorsque

- le véhicule est resté immobilisé pendant 3 heures sans que les pneus aient été exposés au rayonnement solaire
- vous avez parcouru moins de 1 mile (1,6 km)

La température des pneus varie en fonction de la température ambiante, de la vitesse du véhicule et de la charge des pneus. Si la température des pneus se modifie de 18 °F (10 °C), la pression des pneus varie de 10 kPa (0,1 bar, 1,5 psi) environ. Tenez-en compte lorsque vous contrôlez la pression des pneus chauds. Corrigez la pression des pneus uniquement si elle est trop basse pour les conditions d'utilisation actuelles. Si vous contrôlez la pression de gonflage alors que les pneus sont chauds, vous obtiendrez une valeur supérieure à celle qui aurait été obtenue avec des pneus froids. C'est normal. Ne dégonflez en aucun cas les pneus pour les amener à la valeur prescrite pour les pneus froids. La pression des pneus serait alors trop basse.

Respectez les pressions de gonflage recommandées pour les pneus froids qui figurent

- sur la plaque d'information sur les pneus et le chargement située sur le montant B côté conducteur
- dans le tableau des pressions de gonflage des pneus qui se trouve à l'intérieur de la trappe du réservoir

Pour la pression de gonflage de la roue de secours, tenez compte des indications qui figurent

- sur la plaque d'information sur les pneus et le chargement située sur le montant B côté conducteur
- sur l'autocollant avec les pressions de gonflage des pneus apposé à l'intérieur de la trappe du réservoir

### Pression de gonflage trop faible ou trop élevée

#### Pression de gonflage trop faible

##### ⚠ ATTENTION

Des pneus dont la pression est trop basse risquent de surchauffer et d'éclater. En outre, ils peuvent s'user de manière excessive et/ou irrégulière, ce qui peut fortement compromettre le comportement au freinage et le comportement routier du véhicule. Il y a risque d'accident.

Évitez les pressions de gonflage trop basses pour chacun des pneus, y compris la roue de secours.

Les pneus qui ne sont pas suffisamment gonflés peuvent

- surchauffer et devenir défectueux
- avoir des répercussions négatives sur la tenue de route du véhicule
- s'user rapidement et de manière irrégulière
- avoir des répercussions négatives sur la consommation de carburant

#### Pression de gonflage trop élevée

##### ⚠ ATTENTION

Les pneus dont la pression est trop élevée peuvent éclater car ils peuvent être plus facilement endommagés par les aspérités de certaines routes, les nids-de-poule, etc. En outre, ils peuvent s'user de manière irrégulière, ce qui peut fortement compromettre le comportement au freinage et le comportement routier du véhicule. Il y a risque d'accident.

Évitez les pressions de gonflage trop élevées pour chacun des pneus, y compris la roue de secours.

Les pneus qui sont trop gonflés peuvent

- allonger la distance de freinage
- avoir des répercussions négatives sur la tenue de route du véhicule
- s'user rapidement et de manière irrégulière
- avoir des répercussions négatives sur le confort de marche
- subir des dommages plus rapidement

#### Pression de gonflage maximale

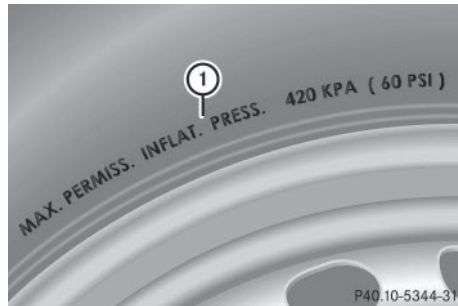

- ① Pression de gonflage maximale autorisée (exemple)

La pression de gonflage maximale autorisée ne doit jamais être dépassée. Lorsque vous réglez la pression des pneus, tenez toujours compte de la pression de gonflage recommandée pour votre véhicule (▷ page 276).

- i** Les valeurs réelles pour les pneus sont spécifiques à chaque véhicule et peuvent

différer des valeurs figurant dans l'illustration.

### Contrôle de la pression des pneus

#### Consignes de sécurité importantes

Tenez compte des remarques relatives à la pression des pneus (▷ page 258).

Vous trouverez des informations sur les pressions de gonflage pour les pneus de votre véhicule

- dans le tableau des pressions de gonflage situé dans la trappe du réservoir
- dans la section « Remarques relatives à la pression des pneus »

#### Contrôle manuel de la pression des pneus

Pour déterminer et régler correctement la pression des pneus, procédez comme suit :

- ▶ Retirez le capuchon de la valve du pneu à contrôler.
- ▶ Pressez le manomètre contre la valve.
- ▶ Lisez la pression de gonflage et comparez-la aux valeurs recommandées qui figurent sur la plaque d'information sur les pneus et le chargement située dans la trappe du réservoir de votre véhicule (▷ page 259).
- ▶ **La pression de gonflage est trop basse :** augmentez-la afin d'atteindre la valeur recommandée.
- ▶ **La pression de gonflage est trop élevée :** appuyez sur la tige métallique de la valve, par exemple à l'aide de la pointe d'un stylo. Les pneus se dégonflent.
- ▶ Contrôlez à nouveau la pression de gonflage à l'aide du manomètre.
- ▶ Revissez le capuchon sur la valve du pneu.
- ▶ Répétez la procédure pour les autres pneus.

### Système de contrôle de la pression des pneus

#### Consignes de sécurité importantes

#### ATTENTION

Chaque pneu, y compris celui de la roue de secours (si disponible), devrait être contrôlé à froid au moins une fois par mois et gonflé à la pression recommandée par le constructeur du véhicule (voir la plaque d'information sur les pneus et le chargement située sur le montant B côté conducteur ou le tableau des pressions de gonflage des pneus qui se trouve dans le volet du réservoir de votre véhicule). Si votre véhicule est équipé de pneus dont la taille diffère de celle qui est indiquée sur la plaque d'information sur les pneus et le chargement ou dans le tableau des pressions de gonflage des pneus, vous devez déterminer la pression correcte de ces pneus.

Votre véhicule dispose d'un système de contrôle de la pression des pneus (TPMS) assurant une sécurité supplémentaire. Un voyant s'allume lorsque le système constate que la pression d'un ou plusieurs pneus est nettement trop basse. Si le voyant indiquant que la pression des pneus est trop basse s'allume, arrêtez-vous dès que possible, contrôlez vos pneus et gonflez-les à la pression correcte. Si vous roulez avec des pneus dont la pression est nettement trop basse, ceux-ci subissent une surchauffe qui peut les rendre défectueux. Une pression des pneus trop basse augmente en outre la consommation de carburant, raccourcit la durée de vie des pneus et peut compromettre la tenue de route et le comportement au freinage du véhicule.

Tenez compte du fait que le TPMS ne remplace pas un contrôle en règle des pneus et que le conducteur est responsable du réglage correct de la pression des pneus, même lorsque celle-ci n'est pas encore suffisamment basse pour que le voyant du TPMS indiquant que la pression des pneus est trop basse s'allume.

Uniquement pour les Etats-Unis :

Votre véhicule dispose également d'un affichage de défaut TPMS qui apparaît lorsque le système de contrôle de la pression des pneus ne fonctionne pas correctement. L'affichage de défaut TPMS est combiné au voyant indiquant que la pression des pneus est trop basse. Lorsque le système détecte un défaut, le voyant clignote pendant 1 minute environ, puis reste allumé en permanence. Ce processus se répète à chaque démarrage suivant du véhicule tant que le défaut persiste.

Lorsque l'affichage de défaut apparaît, il se peut que le système ne soit pas en mesure de détecter ou de signaler correctement une pression des pneus trop basse. Un défaut du système de contrôle de la pression des pneus peut avoir différentes causes, telles que le montage sur le véhicule de pneus de rechange incompatibles ou de pneus ou jantes qui empêchent le fonctionnement correct du TPMS. Contrôlez systématiquement l'affichage de défaut TPMS après chaque changement d'un ou plusieurs pneus ou jantes effectué sur votre véhicule afin de vous assurer que les pneus de rechange ou les autres pneus ou jantes permettent un fonctionnement correct du TPMS.

Il incombe au conducteur de régler la pression des pneus conformément à la pression de gonflage recommandée pour les pneus froids et adaptée aux conditions d'utilisation du véhicule (▷ page 258). Tenez compte du fait que le système de contrôle de la pression des pneus doit d'abord initialiser la pression de gonflage adaptée aux conditions d'utilisation actuelles du véhicule. Le seuil d'alerte déclenchant l'affichage du message en cas de perte notable de pression se base sur les valeurs de référence initialisées. Réglez la pression de gonflage lorsque les pneus sont froids, puis redémarrez le système de contrôle de la pression des pneus (▷ page 265). Les pressions actuelles seront mémorisées comme nouvelles valeurs de référence. Vous êtes ainsi assuré de ne recevoir de message d'alerte que lorsque la pression de gonflage a nettement baissé.

Le système de contrôle de la pression des pneus ne vous prévient pas si la pression réglée est incorrecte. Tenez compte des remarques relatives aux pressions de gonflage recommandées (▷ page 258).

Le système de contrôle de la pression des pneus ne peut pas vous avertir en cas de perte de pression soudaine, due par exemple à l'intrusion d'un corps étranger. Dans ce cas, vous devez freiner avec précaution jusqu'à l'arrêt complet du véhicule. Evitez de donner des coups de volant brusques.

Le système de contrôle de la pression des pneus surveille la pression des 4 pneus à l'aide de capteurs intégrés dans les roues. Le système de contrôle de la pression des pneus vous alerte lorsque la pression dans un ou plusieurs pneus baisse. Le système de contrôle de la pression des pneus fonctionne uniquement si toutes les roues du véhicule sont équipées de capteurs appropriés.

Le système de contrôle de la pression des pneus dispose sur le combiné d'instruments d'un voyant orange d'alerte qui sert à signaler les pertes de pression et les défauts (Etats-Unis) ou les pertes de pression (Canada). En fonction de sa séquence de clignotement ou d'allumage, le voyant d'alerte signale une pression de gonflage trop faible ou un défaut au niveau du système de contrôle de la pression des pneus :

- Si le voyant d'alerte est allumé en permanence, cela signifie que la pression de gonflage d'un ou plusieurs pneus est nettement trop faible. Le système de contrôle de la pression des pneus ne présente pas de défaut.
- Uniquement pour les Etats-Unis : si le voyant d'alerte clignote d'abord pendant 1 minute environ, puis reste allumé, cela signifie que le système de contrôle de la pression des pneus est défectueux.

Les informations relatives à la pression des pneus sont affichées sur le visuel multifonction. La pression de gonflage actuelle de cha-

que pneu apparaît sur le visuel multifonction après quelques minutes de marche.

**Uniquement pour les Etats-Unis :** un défaut au niveau du système de contrôle de la pression des pneus est signalé par le clignotement (1 minute environ), puis l'allumage permanent du voyant d'alerte de pression des pneus. Il peut s'écouler plus de 10 minutes jusqu'à ce que le défaut soit signalé. Une fois le défaut éliminé, le voyant d'alerte de pression des pneus s'éteint au bout de quelques minutes de marche.

Les valeurs de pression affichées par l'ordinateur de bord peuvent être différentes de celles mesurées avec un manomètre à la station-service. Les pressions des pneus affichées par l'ordinateur de bord sont calculées en fonction du niveau de la mer. En altitude, la pression des pneus indiquée par un manomètre est plus élevée que celle affichée par l'ordinateur de bord. Dans ce cas, ne diminuez pas la pression des pneus.

Les sources d'ondes radioélectriques, telles que les casques radio et les radiotéléphones, qui se trouvent dans le véhicule ou à proximité peuvent perturber le fonctionnement du système de contrôle de la pression des pneus.

**i** Uniquement pour les Etats-Unis :

Cet appareil est conforme à la partie 15 des dispositions FCC. Son utilisation est soumise aux 2 conditions suivantes :

- 1) Cet appareil ne doit pas être une source de perturbations nuisibles.
- 2) Cet appareil doit pouvoir supporter les perturbations captées, notamment celles qui pourraient causer des fonctionnements indésirables.

Les modifications non autorisées effectuées sur cet appareil peuvent entraîner le retrait de l'autorisation d'utilisation de l'appareil.

**i** Uniquement pour le Canada :





Cet appareil est conforme aux dispositions CNR-210 d'Industrie Canada. Son utilisation

est soumise aux 2 conditions suivantes :

- 1) Cet appareil ne doit pas être une source de perturbations nuisibles.
2. Cet appareil doit pouvoir supporter les perturbations captées, notamment celles qui pourraient causer des fonctionnements indésirables.

Les modifications non autorisées effectuées sur cet appareil peuvent entraîner le retrait de l'autorisation d'utilisation de l'appareil.

### Contrôle électronique de la pression des pneus

- ▶ Assurez-vous que la clé se trouve en position **2** (▷ page 110) dans le contacteur d'allumage.
- ▶ Appuyez sur la touche  ou la touche  du volant pour sélectionner le menu **Mainten.**
- ▶ Appuyez sur la touche  ou la touche  pour sélectionner **Pression pneus.**
- ▶ Appuyez sur la touche .

La pression de chacun des pneus est affichée sur le visuel multifonction.

Si le véhicule a été arrêté pendant plus de 20 minutes, le message suivant apparaît : **Affichage pression pneus quelques minutes après le départ.**

Le système de contrôle de la pression des pneus reconnaît automatiquement les nouvelles roues ou les nouveaux capteurs après un cycle d'initialisation. Tant que le système n'est pas en mesure d'associer chacune des valeurs de pression à la roue correspondante, le message suivant apparaît à la place de la pression des pneus : **Contrôle pression pneus activé.** Les pressions des pneus sont alors déjà contrôlées.

**i** Si vous avez monté la roue de secours, il se peut que le système affiche pendant encore quelques minutes la pression de gonflage du pneu démonté. Notez que la

valeur affichée ne correspond pas à la pression de gonflage actuelle de la roue de secours.

### Messages d'alerte du système de contrôle de la pression des pneus

Lorsque le système de contrôle de la pression des pneus détecte une perte notable de pression dans un ou plusieurs pneus, un message d'alerte apparaît sur le visuel multifonction. En outre, un signal d'alerte retentit et le voyant d'alerte de pression des pneus qui se trouve sur le combiné d'instruments s'allume. Chaque pneu dans lequel une perte notable de pression est détectée est mis en évidence sur l'affichage de la pression des pneus.







- ▶ Si le message **Corriger pression pneus** s'affiche sur le visuel multifonction, contrôlez la pression de chacune des roues et corrigez-la si nécessaire.
- ▶ Si le message **Contrôler pneus** s'affiche sur le visuel multifonction, la pression d'un ou plusieurs pneus a fortement baissé et les pneus doivent être contrôlés.
- ▶ Si la pression d'un ou plusieurs pneus baisse brusquement, le message **Attention pneu(s) défectueux** s'affiche sur le visuel multifonction et les pneus doivent être contrôlés.

**i** En cas de permutation des roues, il est possible que les pressions de gonflage affichées soient erronées pendant quelques instants, n'étant pas encore actualisées. Les pressions de gonflage correctes sont affichées après quelques minutes de trajet.

### Redémarrage du contrôle de la pression des pneus

Si vous redémarrez le système de contrôle de la pression des pneus, tous les messages d'alerte en attente sont effacés et le voyant d'alerte s'éteint. Les pressions de gonflage actuellement réglées sont considérées comme valeurs de référence pour le contrôle. Dans la plupart des cas, le système de con-

trôle de la pression des pneus reconnaît automatiquement les nouvelles valeurs de référence lorsque vous avez modifié la pression des pneus. Vous pouvez également fixer les valeurs de référence manuellement en procédant comme indiqué dans cette section.

- ▶ A l'aide de la plaque d'information sur les pneus et le chargement située sur le montant B côté conducteur, réglez la pression de gonflage recommandée en fonction des conditions de marche (▷ page 258). Vous trouverez d'autres pressions de gonflage des pneus recommandées pour différentes conditions d'utilisation du véhicule dans le tableau des pressions de gonflage des pneus qui se trouve à l'intérieur de la trappe du réservoir (▷ page 258).
- ▶ Assurez-vous que la pression des 4 pneus est correcte.
- ▶ Assurez-vous que la clé se trouve en position **2** (▷ page 110) dans le contacteur d'allumage.
- ▶ Appuyez sur la touche  ou la touche  du volant pour sélectionner le menu **Mainten.**
- ▶ Appuyez sur la touche  ou la touche  pour sélectionner **Pression pneus.**
- ▶ Appuyez sur la touche . La pression de chacun des pneus ou le message **Affichage pression pneus quelques minutes après le départ** apparaît sur le visuel multifonction.
- ▶ Appuyez sur la touche . Le message **Press. actuelles comme nouvelles valeurs de référence** apparaît sur le visuel multifonction.

### Si vous souhaitez confirmer le redémarrage :

- ▶ Appuyez sur la touche . Le message **Contrôle pression pneus redémarré** apparaît sur le visuel multifonction.



Après quelques minutes de trajet, le système contrôle si la pression actuelle des pneus se trouve dans la plage de valeurs prescrite. La pression des pneus est ensuite contrôlée sur la base de ces nouvelles valeurs de référence.

### Si vous souhaitez interrompre le processus de redémarrage :

- ▶ Appuyez sur la touche . Les valeurs de pression mémorisées lors du dernier redémarrage servent de référence pour la surveillance de la pression des pneus.

## Chargement du véhicule

### Plaques d'information sur les pneus et le chargement

#### ATTENTION

Des pneus surchargés risquent de surchauffer et d'éclater. Une surcharge des pneus peut par ailleurs compromettre la manœuvrabilité et le comportement routier du véhicule et occasionner une défaillance des freins. Il y a risque d'accident.

Tenez compte de la capacité de charge des pneus. La capacité de charge doit correspondre au moins à la moitié de la charge sur essieu autorisée. Ne surchargez jamais les pneus en dépassant leur charge utile maximale.



① Montant B, côté conducteur

2 plaques apposées sur votre véhicule indiquent la charge maximale possible.

- (1) La plaque d'information sur les pneus et le chargement se trouve sur le montant B côté conducteur. La plaque d'information sur les pneus et le chargement indique le nombre maximal d'occupants autorisé ainsi que la charge maximale autorisée. Vous y trouverez en outre des informations sur les dimensions des pneus montés d'usine et sur les pressions de gonflage correspondantes.
- (2) La plaque constructeur se trouve sur le montant B côté conducteur. La plaque constructeur donne des informations sur le poids total autorisé. Ce dernier prend en compte le poids du véhicule, ainsi que toutes les personnes à bord, le carburant et le chargement. Vous trouverez en outre des informations sur la charge maximale autorisée sur les essieux avant et arrière.

La charge maximale sur essieu autorisée correspond au poids maximal pouvant être supporté par un essieu (essieu avant ou arrière). Ne dépassez jamais le poids total autorisé ni la charge maximale autorisée sur les essieux avant et arrière.

## Poids total maximal autorisé

TIRE		LOADING INFORMATION	
RENSEIGNEMENTS		POUR LES PNEUS ET LE CHARGEMENT	
SEATING CAPACITY NOMBRE DE SIÈGES	TOTAL	FRONT AVANT	MIDDLE MILIEU
7	7	2	2
REAR ARRIÈRE			
The combined weight of occupants and cargo should never exceed XXXX kg or XXXX lbs.* Le poids total des occupants et des marchandises ne doit jamais dépasser XXXX kg ou XXXX lb.*			
TIRE PNEU	SIZE TAILLE	COLD TIRE PRESSURE PRESSION DES PNEUS À FROID	SEE OWNERS MANUAL FOR ADDITIONAL INFORMATION
FRONT AVANT	255/40 ZR18 99Y XL	200 KPA, 29 PSI	
REAR ARRIÈRE	285/35 ZR18 101Y XL	200 KPA, 29 PSI	
SPARE DE RECHANGE	175/55-18 95P	420 KPA, 60 PSI	

P40.00-2131-31

- ▶ Vous trouverez le poids total maximal autorisé ① sur la plaque d'information sur les pneus et le chargement : « Le poids total des

occupants et des bagages ne doit jamais dépasser XXX kg ou XXX lb. ».

Le poids total des occupants du véhicule, du chargement, des bagages et, le cas échéant, de la charge tractée/charge sur timon ne doit pas dépasser la valeur indiquée.

- ❶ Les indications qui figurent sur la plaque d'information sur les pneus et le chargement illustrée ici sont fournies à titre d'exemple. Les données relatives au poids total maximal autorisé sont spécifiques à chaque véhicule et peuvent donc différer des valeurs présentées ici. Vous trouverez le poids total maximal autorisé dans le cas de votre véhicule sur sa plaque d'information sur les pneus et le chargement.

### Nombre de places assises

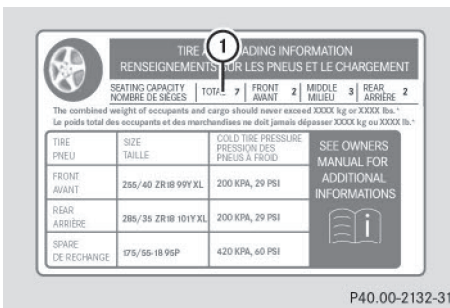

Le nombre maximal de places assises ❶ détermine le nombre maximal de personnes pouvant voyager à bord du véhicule. Vous trouverez cette information sur la plaque d'information sur les pneus et le chargement.

- ❶ Les indications qui figurent sur la plaque d'information sur les pneus et le chargement illustrée ici sont fournies à titre d'exemple. Le nombre de places assises est spécifique à chaque véhicule et peut donc différer des valeurs présentées ici. Vous trouverez le nombre de places assises de votre véhicule sur sa plaque d'information sur les pneus et le chargement.

### Détermination de la charge maximale

#### Les différentes étapes

La méthode suivante a été développée d'après les dispositions applicables aux fabricants en vertu du titre 49, partie 575, du Code américain des règlements fédéraux et conformément au « National Traffic and Motor Vehicle Safety Act of 1966 ».

- **Etape 1 :** recherchez l'indication « The combined weight of occupants and cargo should never exceed XXX kg or XXX lb. » (« Le poids combiné des occupants et de la charge ne doit jamais dépasser XXX kg ou XXX lb ») qui figure sur les pneus et sur la plaque d'information sur les pneus et le chargement de votre véhicule.
- **Etape 2 :** déterminez le poids cumulé du conducteur et des passagers qui doivent monter à bord.
- **Etape 3 :** déduisez des XXX kg ou XXX lb le poids cumulé du conducteur et des passagers.
- **Etape 4 :** le résultat correspond à la charge autorisée pour le chargement et les bagages. Exemple : pour une valeur « XXX » égale à 1 400 lb et 5 occupants de 150 lb chacun, la charge maximale pour le chargement et les bagages s'élève à 650 lb (1 400 - 750 (5 x 150) = 650 lb).
- **Etape 5 :** déterminez le poids cumulé du chargement et des bagages à transporter. Pour des raisons de sécurité, ce poids ne doit pas dépasser la charge autorisée calculée à l'étape 4.
- **Etape 6 (si nécessaire) :** si vous prévoyez de tracter une remorque avec votre véhicule, prenez également en compte la charge de la remorque. Pour savoir dans quelle mesure la remorque réduit la charge autorisée pour le chargement et les bagages transportés dans le véhicule, voir (▷ page 300).



### Exemple - étapes 1 à 3

Le tableau suivant contient des exemples de calcul de la charge totale et de la charge utile pour différentes configurations de sièges et un nombre différent d'occupants de poids différent. Dans les exemples suivants, on présume une charge maximale de 1 500 lb (680 kg). **Cette valeur ne sert qu'à des fins de démonstration.** Utilisez toujours la charge maximale spécifique à votre véhicule qui figure sur la plaque d'information sur les pneus et le chargement de votre véhicule (> page 266).

Plus le poids total des occupants est élevé, plus la charge maximale pour les bagages est faible. Pour des informations supplémentaires relatives à la traction d'une remorque, voir (> page 300).

#### Etape 1

	Exemple 1	Exemple 2	Exemple 3
<b>Poids cumulé maximal des occupants et du chargement (données figurant sur la plaque d'information sur les pneus et le chargement)</b>	1 500 lb (680 kg)	1 500 lb (680 kg)	1 500 lb (680 kg)

#### Etape 2

	Exemple 1	Exemple 2	Exemple 3
<b>Nombre de personnes dans le véhicule (conducteur et passagers)</b>	5	3	1
<b>Répartition des passagers</b>	Avant: 2 Arrière: 3	Avant: 1 Arrière: 2	Avant: 1
<b>Poids des passagers</b>	Passager 1: 150 lb (68 kg) Passager 2: 180 lb (82 kg) Passager 3: 160 lb (73 kg) Passager 4: 140 lb (63 kg) Passager 5: 120 lb (54 kg)	Passager 1: 200 lb (91 kg) Passager 2: 190 lb (86 kg) Passager 3: 150 lb (68 kg)	Passager 1: 150 lb (68 kg)
<b>Poids total de tous les occupants</b>	750 lb (340 kg)	540 lb (245 kg)	150 lb (68 kg)

## Etape 3

	Exemple 1	Exemple 2	Exemple 3
<b>Charge maximale (charge maximale autorisée figurant sur la plaque d'information sur les pneus et le chargement moins le poids total de tous les occupants)</b>	1 500 lb (680 kg) - 750 lb (340 kg) = 750 lb (340 kg)	1 500 lb (680 kg) - 540 lb (245 kg) = 960 lb (435 kg)	1 500 lb (680 kg) - 150 lb (68 kg) = 1 350 lb (612 kg)

**Plaque constructeur du véhicule**

Même si vous avez soigneusement calculé la charge totale, assurez-vous de ne pas dépasser le poids total autorisé ni les charges sur essieu autorisées dans le cas de votre véhicule. Vous trouverez des indications à ce sujet sur la plaque constructeur de votre véhicule qui se trouve sur le montant B côté conducteur (> page 266).

**Poids total autorisé :** le poids total du véhicule prenant en compte tous les occupants, le chargement et éventuellement la charge tractée/charge sur timon ne doit pas dépasser le poids total autorisé.

**Charge sur essieu autorisée :** charge maximale autorisée pouvant être supportée par un essieu (essieu avant ou arrière).

Pour être sûr que votre véhicule ne dépasse pas les valeurs maximales autorisées (poids total et charges sur essieu maximales autorisées), faites peser votre véhicule chargé (avec conducteur, passagers, chargement et éventuellement charge tractée complète) sur une balance appropriée.

**Charge tractée/charge sur timon**

La charge tractée/charge sur timon influence le poids total du véhicule. Lorsqu'une remorque est attelée, la charge tractée/charge sur timon fait partie de la charge utile, au même titre que les occupants et les bagages. En

règle générale, la charge tractée/charge sur timon s'élève à 10 % environ du poids total de la remorque et de son chargement.

Utilisez uniquement un dispositif d'attelage Mercedes-Benz agréé pour votre véhicule. Respectez scrupuleusement la notice d'utilisation du fabricant pour l'utilisation, le nettoyage et l'entretien.

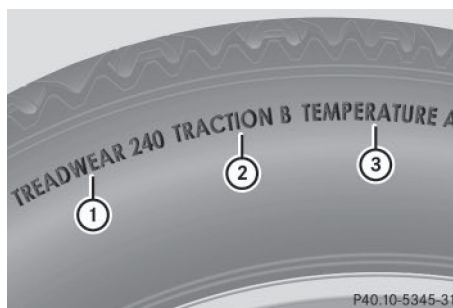
**Standards uniformes de classification de la qualité des pneus****Aperçu des classes de qualité des pneus**

Les « Standards uniformes de classification de la qualité des pneus » sont imposés par le gouvernement américain. Ils sont destinés à donner aux conducteurs des informations uniformes et fiables sur les performances des pneus. Les fabricants de pneus doivent classer les pneus sur la base de 3 facteurs de

performance: ① la classe d'usure de la bande de roulement, ② la classe de motricité et ③ la classe de température. Ces dispositions ne sont pas applicables au Canada. Cependant, la classe de qualité correspondante est inscrite sur le flanc de tous les pneus en vente libre en Amérique du Nord. L'indication de la classe de qualité se trouve sur le flanc du pneu, entre l'épaulement et le point de largeur maximale.

Exemple :

- **Classe d'usure de la bande de roulement:** 200
- **Classe de motricité:** AA
- **Classe de température:** A

En plus des exigences liées à la classe de qualité, tous les pneus pour voitures particulières doivent satisfaire aux consignes de sécurité prescrites par la loi.

- ❗ Les valeurs réelles pour les pneus sont spécifiques à chaque véhicule et peuvent différer des valeurs figurant dans l'illustration.

### Usure de la bande de roulement

La classe d'usure de la bande de roulement est un classement comparatif basé sur le degré d'usure du pneu lorsqu'il est testé sous des conditions contrôlées lors d'essais sur un parcours officiel du gouvernement américain. Par exemple, s'il était testé sur le parcours du gouvernement, un pneu de classe 150 aurait une tenue de route une fois et demie supérieure à celle d'un pneu de classe 100.

La performance relative des pneus dépend toutefois des conditions d'utilisation réelles et peut diverger considérablement de la norme en fonction des habitudes de conduite, des pratiques de maintenance, des caractéristiques de la chaussée et des conditions climatiques.

### Motricité

#### ⚠ ATTENTION

L'attribution d'une classe de motricité à un pneu repose sur des tests de freinage en ligne droite et ne prend pas en considération les caractéristiques d'accélération, de conduite en virage, d'aquaplanage ou de motricité de pointe.

- ❗ Evitez de faire patiner les pneus. Ceci peut provoquer des dommages au niveau de la chaîne cinématique.

Les classes de motricité sont, de la plus élevée à la plus faible, AA, A, B et C. Ces classes correspondent à la capacité d'un pneu à s'arrêter sur une chaussée mouillée dans des conditions contrôlées et sur des surfaces d'essai en asphalte et en béton mises à disposition par le gouvernement américain. Un pneu classé C peut avoir une mauvaise motricité.

La vitesse de sécurité sur route mouillée, enneigée ou verglacée est toujours inférieure à la vitesse de sécurité sur chaussée sèche. Soyez particulièrement attentif à l'état de la chaussée dès que la température extérieure s'approche du point de congélation.

Mercedes-Benz vous recommande de veiller à ce que les sculptures des 4 pneus hiver aient une profondeur minimale de  $\frac{1}{8}$  pouce (4 mm). Respectez la profondeur minimale prescrite pour les sculptures (> page 257). Les pneus hiver, par rapport aux pneus été, permettent de réduire la distance de freinage sur de la neige compactée. La distance de freinage reste nettement plus longue que sur des routes sans neige ni verglas. Conduisez par conséquent avec une prudence extrême. Vous trouverez de plus amples informations sur les pneus hiver (pneus M+S) dans la notice d'utilisation numérique.

## Température

### ⚠ ATTENTION

La classe de température est déterminée pour un pneu correctement gonflé et non surchargé. L'action individuelle ou combinée de facteurs tels qu'une vitesse trop élevée, une pression de gonflage trop faible ou une sollicitation excessive peut provoquer une surchauffe, voire la défaillance du pneu.

Les classes de température sont A (la plus élevée), B et C. Elles correspondent à la résistance du pneu à l'échauffement et à sa capacité à dissiper la chaleur lors de tests réalisés sur une roue spécifique dans des conditions contrôlées en laboratoire. Une température élevée constante peut endommager le matériau du pneu et réduire sa durée de vie. Des températures excessives peuvent par ailleurs provoquer une défaillance soudaine du pneu. La classe C correspond aux performances que tous les pneus pour voitures particulières doivent avoir conformément à la norme fédérale de sécurité concernant les véhicules automobiles n° 109 (Federal Motor Vehicle Safety Standard No. 109). Les classes B et A correspondent à des niveaux de performance qui vont au-delà des exigences minimales légales.

## Inscriptions figurant sur les pneus

### Vue d'ensemble des inscriptions figurant sur les pneus

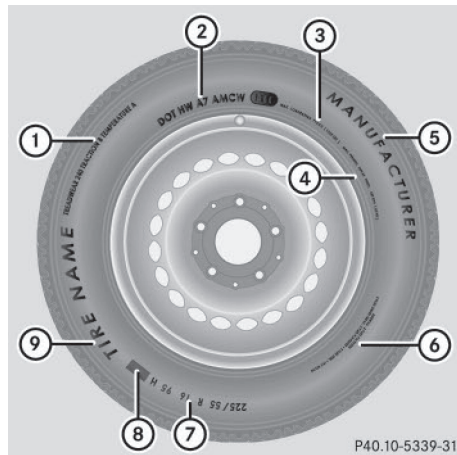

- ① Standards uniformes de classification de la qualité des pneus (▷ page 276)
- ② DOT, numéro d'identification du pneu (▷ page 275)
- ③ Charge maximale des pneus (▷ page 274)
- ④ Pression de gonflage maximale (▷ page 261)
- ⑤ Fabricant
- ⑥ Matériau du pneu (▷ page 275)
- ⑦ Dimensions des pneus, capacité de charge et indice de vitesse (▷ page 272)
- ⑧ Code de charge (▷ page 274)
- ⑨ Nom du pneu

Outre son nom (désignation commerciale) et celui du fabricant, un pneu porte les indications susmentionnées.

- ⓘ Les données relatives aux pneus sont spécifiques à chaque véhicule et peuvent donc différer par rapport à l'illustration.

### Dimensions des pneus, capacité de charge et indice de vitesse

#### ⚠ ATTENTION

Si vous dépassez la capacité de charge indiquée sur les pneus ou l'indice de vitesse autorisé, cela peut causer des dommages au niveau des pneus et entraîner leur éclatement. Il y a risque d'accident.

Par conséquent, montez uniquement des pneus dont les dimensions et le type sont agréés pour votre véhicule. Veillez à respecter la capacité de charge des pneus requise pour le véhicule et l'indice de vitesse.



- ① Largeur du pneu
- ② Rapport hauteur/largeur en %
- ③ Code du pneu
- ④ Diamètre de la jante
- ⑤ Indice de charge
- ⑥ Indice de vitesse

**Généralité :** en fonction des standards définis par le fabricant, une lettre précédant les dimensions est inscrite sur le flanc du pneu.

Lorsque les dimensions ne sont précédées d'aucune lettre (comme dans l'exemple ci-dessus) : pneu pour voitures particulières répondant aux normes de fabrication européennes.

Lorsque les dimensions sont précédées de la lettre « P » : pneu pour voitures particulières répondant aux normes de fabrication américaines.

Lorsque les dimensions sont précédées des lettres « LT » : pneu pour utilitaires légers

répondant aux normes de fabrication américaines.

Lorsque les dimensions sont précédées de la lettre « T » : roue de secours compacte avec une pression de gonflage élevée conçue exclusivement pour une utilisation temporaire en cas d'urgence.

**Largeur du pneu :** la largeur du pneu ① indique la largeur nominale en millimètres.

**Rapport hauteur/largeur :** le rapport hauteur/largeur ② indique le rapport entre la hauteur et la largeur du pneu. Vous obtenez cette valeur en divisant la hauteur du pneu par sa largeur. Le quotient qui en résulte est exprimé en pour cent.

**Code du pneu :** le code du pneu ③ indique le type de construction. « R » désigne un pneu à carcasse radiale. « D » désigne un pneu à carcasse diagonale et « B » un pneu à carcasse diagonale ceinturée.

Chaque fabricant a la possibilité d'ajouter à la désignation des pneus dont la vitesse maximale est supérieure à 149 mph (240 km/h) l'indication « ZR » (245/40 ZR 18, par exemple).

**Diamètre de la jante :** le diamètre de la jante ④ correspond au diamètre du siège de bourrelet et non au diamètre du rebord de jante. Le diamètre de la jante est exprimé en pouces (in).

**Indice de charge :** l'indice de charge ⑤ est un code indiquant la capacité maximale de charge d'un pneu.

Les pneus ne doivent pas être soumis à une charge supérieure à la charge maximale autorisée. La charge maximale autorisée figure sur la plaque d'information sur les pneus et le chargement qui se trouve sur le montant B côté conducteur (> page 266).

Exemple :

Un indice de charge de 91 signifie que le pneu peut supporter une charge maximale de 1 356 lb (615 kg). Pour de plus amples informations sur la charge maximale des pneus en kg et en lb, voir (> page 274).

Pour de plus amples informations sur l'indice de charge, voir Code de charge (▷ page 274).

**Indice de vitesse :** l'indice de vitesse ⑥ indique la vitesse maximale autorisée pour le pneu.

- ① Les données relatives aux pneus sont spécifiques à chaque véhicule et peuvent donc différer par rapport à l'illustration.

Indépendamment de l'indice de vitesse, vous devez impérativement respecter les limites de vitesse. Conduisez prudemment et adaptez votre style de conduite aux conditions de circulation.

- ① Depuis 2009, en Europe, les pneus respectant les seuils d'émission sonore de la directive ECE-R 117 portent l'indication >>S<< (Sound). Cette indication est précédée du numéro d'homologation et n'a aucun rapport avec l'indice de vitesse.

#### Pneus été

Indice	Classe de vitesse
Q	jusqu'à 100 mph (160 km/h)
R	jusqu'à 106 mph (170 km/h)
S	jusqu'à 112 mph (180 km/h)
T	jusqu'à 118 mph (190 km/h)
H	jusqu'à 130 mph (210 km/h)
V	jusqu'à 149 mph (240 km/h)
W	jusqu'à 168 mph (270 km/h)
Y	jusqu'à 186 mph (300 km/h)
ZR...Y	jusqu'à 186 mph (300 km/h)
ZR...(..Y)	supérieure à 186 mph(300 km/h)
ZR	supérieure à 149 mph(240 km/h)

- Chaque fabricant a la possibilité d'ajouter à la désignation des pneus dont la vitesse

4 Ou M+S  pour les pneus hiver.

maximale est supérieure à 149 mph(240 km/h) l'indication « ZR » (245/40 ZR18, par exemple).

L'indication d'utilisation comprend l'indice de charge ⑤ et l'indice de vitesse ⑥.

- Si la désignation de vos pneus comporte l'indication « ZR » et qu'aucune autre indication d'utilisation n'est donnée, adressez-vous au fabricant des pneus pour déterminer la vitesse maximale.

Si vous disposez d'une indication d'utilisation, la vitesse maximale est limitée conformément à l'indice de vitesse spécifié. Exemple : 245/40 ZR18 97 Y. Dans cet exemple, l'indication d'utilisation est « 97 Y ». La lettre « Y » représente l'indice de vitesse. La vitesse maximale du pneu est donc limitée à 186 mph (300 km/h).

- La désignation de tout pneu dont la vitesse maximale est supérieure à 186 mph (300 km/h) doit être munie de l'indication « ZR » **et** d'une indication d'utilisation placée entre parenthèses. Exemple : 275/40 ZR 18 (99 Y). L'indice de vitesse « (Y) » indique que la vitesse maximale du pneu est supérieure à 186 mph (300 km/h). Pour toute question relative à la détermination de la vitesse maximale, adressez-vous au fabricant des pneus.

#### Pneus toutes saisons et pneus hiver

Indice	Classe de vitesse
Q M+S <sup>4</sup>	jusqu'à 100 mph (160 km/h)
T M+S <sup>4</sup>	jusqu'à 118 mph (190 km/h)
H M+S <sup>4</sup>	jusqu'à 130 mph (210 km/h)
V M+S <sup>4</sup>	jusqu'à 149 mph (240 km/h)

- ① Tous les pneus portant le sigle M+S ne présentent pas les caractéristiques des pneus hiver. Outre le sigle M+S, les pneus hiver portent sur leur flanc un symbole représentant un flocon de neige . Ces

pneus répondent aux exigences définies par l'Association des manufacturiers du caoutchouc RMA (Rubber Manufacturers Association) et l'Association canadienne de l'industrie du caoutchouc RAC (Rubber Association of Canada). Ces pneus ont été conçus spécialement pour rouler sur la neige.

Si le limiteur de vitesse électronique a été réglé, il empêche que votre véhicule ne dépasse une vitesse de 130 mph (210 km/h).

L'indice de vitesse des pneus montés en usine peut être supérieur à la vitesse maximale autorisée par le limiteur de vitesse électronique.

Assurez-vous, lorsque vous achetez de nouveaux pneus par exemple, qu'ils possèdent l'indice de vitesse requis. Vous trouverez l'indice de vitesse requis pour votre véhicule sous « Equipement pneumatique » (▷ page 285).

Pour de plus amples informations sur l'interprétation des données relatives aux pneus, adressez-vous à un atelier qualifié.

### Code de charge



En plus de l'indice de charge, un code de charge ① peut être inscrit sur le flanc du pneu, après la lettre indiquant l'indice de vitesse ⑥ (▷ page 272).

- Aucune spécification : l'absence de texte (comme dans l'exemple ci-dessus) désigne

un pneu ayant une capacité de charge normale (SL)

- XL ou Extra Load : désigne un pneu ayant une capacité de charge supérieure ou un pneu renforcé
- Light Load : désigne un pneu ayant une faible capacité de charge
- C, D, E : désigne une plage de charge qui est fonction de la charge maximale que le pneu peut supporter à une pression déterminée

**i** Les données relatives aux pneus sont spécifiques à chaque véhicule et peuvent donc différer par rapport à l'illustration.

### Charge maximale des pneus



La charge maximale du pneu ① correspond au poids maximal pour lequel un pneu a été homologué.

Les pneus ne doivent pas être soumis à une charge supérieure à la charge maximale autorisée. La charge maximale autorisée figure sur la plaque d'information sur les pneus et le chargement qui se trouve sur le montant B côté conducteur (▷ page 266).

**i** Les valeurs réelles pour les pneus sont spécifiques à chaque véhicule et peuvent différer des valeurs figurant dans l'illustration.



### DOT, numéro d'identification du pneu (TIN)

Conformément aux réglementations américaines sur les pneus, tout nouveau fabricant de pneus ou toute nouvelle entreprise de rechapage doit inscrire un numéro d'identification à l'intérieur ou sur le flanc de chaque pneu produit ou rechapé.

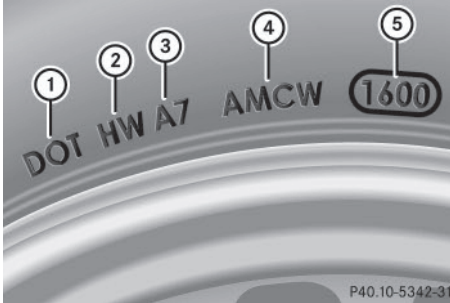

Le numéro d'identification du pneu est unique. Le numéro d'identification du pneu permet aux fabricants de pneus d'informer plus facilement les acquéreurs d'éventuelles campagnes de rappel et de leur communiquer d'autres informations essentielles pour la sécurité. Il donne à l'acheteur la possibilité d'identifier plus facilement les pneus concernés.

Le numéro d'identification du pneu se compose du code d'identification du fabricant ②, des dimensions du pneu ③, du code du type de pneu ④ et de la date de fabrication ⑤.

**DOT (ministère des Transports) :** la marque de fabrique ① indique que le pneu répond aux exigences du ministère américain des Transports.

**Code d'identification du fabricant :** le code d'identification du fabricant ② donne des informations relatives au fabricant du pneu. Les pneus neufs possèdent une identification composée de 2 symboles. Les pneus rechapés possèdent une identification composée de 4 symboles.

Pour de plus amples informations sur les pneus rechapés, voir (> page 256).

**Dimensions du pneu :** l'inscription ③ se réfère aux dimensions du pneu.

**Code du type de pneu :** le code du type de pneu ④ peut être utilisé par le fabricant pour désigner les caractéristiques particulières du pneu.

**Date de fabrication :** la date de fabrication ⑤ donne des informations sur l'âge du pneu. Le 1er et le 2e chiffres indiquent la semaine de fabrication, « 01 » indiquant la première semaine de l'année. Le 3e et le 4e chiffres indiquent l'année de fabrication. Un pneu portant l'indication « 3208 », par exemple, a été fabriqué au cours de la 32e semaine de l'année 2008.

**i** Les données relatives aux pneus sont spécifiques à chaque véhicule et peuvent donc différer par rapport à l'illustration.

### Composition du pneu

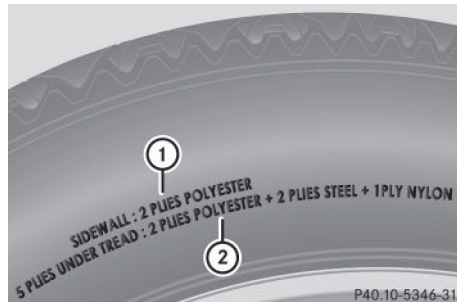

Ces indications décrivent le type de tissus et le nombre de couches au niveau du flanc ① et sous les sculptures ②.

**i** Les données relatives aux pneus sont spécifiques à chaque véhicule et peuvent donc différer par rapport à l'illustration.



### Définitions des termes relatifs aux pneus et au chargement

#### Structure du pneu et matériaux utilisés

Décrit le nombre de couches ou le nombre de nappes noyées dans la gomme qui constituent la bande de roulement du pneu et ses flancs. Celles-ci sont fabriquées à partir d'acier, de nylon, de polyester et d'autres matériaux.

#### Bar

Unité métrique pour la pression des pneus. 14,5038 livres par pouce carré (psi) et 100 kilopascals (kPa) correspondent à 1 bar.

#### DOT (ministère des Transports)

Les pneus portant l'identification DOT répondent aux exigences du ministère des Transports américain.

#### Poids moyen des occupants du véhicule

68 kilogrammes (150 lb) multiplié par le nombre d'occupants autorisés à bord du véhicule.

#### Standards uniformes de classification de la qualité des pneus

Standards uniformes de classification de la qualité des pneus reposant sur le profil des sculptures, la motricité et la tenue en température. L'évaluation menant à la classification est effectuée par le fabricant selon des consignes de test édictées par le gouvernement américain. La classification correspondante est indiquée sur le flanc du pneu.

#### Pression de gonflage recommandée

La pression de gonflage recommandée correspond à la pression des pneus montés départ usine sur votre véhicule.

La plaque d'information sur les pneus et le chargement contient les pressions de gonflage recommandées pour des pneus froids

(charge et vitesse maximales autorisées du véhicule atteintes).

Le tableau des pressions de gonflage des pneus contient les pressions de gonflage recommandées pour des pneus froids pour différentes conditions d'utilisation du véhicule (charge et/ou vitesse).

#### Augmentation du poids du véhicule due aux équipements optionnels

Poids cumulé incluant tous les équipements de série et optionnels qui sont disponibles pour le véhicule, indépendamment du fait qu'ils soient montés ou non.

#### Jante

Partie de la roue sur laquelle est monté le pneu.

#### GAWR (charge maximale sur essieu autorisée)

Le GAWR correspond à la charge maximale autorisée sur l'essieu. La charge effective sur essieu ne doit jamais dépasser la charge maximale sur essieu autorisée. La charge maximale sur essieu autorisée figure sur la plaque constructeur du véhicule qui se trouve sur le montant B côté conducteur.

#### Indice de vitesse

L'indice de vitesse des pneus est mentionné dans la désignation du pneu. Il indique la plage de vitesse autorisée pour un pneu.

#### GTW (poids total de la remorque)

Le GTW correspond au poids de la remorque plus le poids du chargement, des bagages, des accessoires, etc. qui se trouvent sur la remorque.

#### GVW (poids total)

Le poids total prend en compte le poids du véhicule ainsi que le carburant, l'outillage, la roue de secours, les accessoires montés, les

passagers, les bagages et éventuellement la charge sur timon. Le poids total ne doit jamais dépasser le poids total autorisé (GVWR) qui figure sur la plaque constructeur du véhicule située sur le montant B côté conducteur.

### **GVWR (poids total autorisé)**

Le GVWR correspond au poids total maximal autorisé du véhicule chargé (poids du véhicule incluant tous les accessoires, les passagers, le carburant, les bagages et éventuellement la charge sur timon). Le poids total autorisé figure sur la plaque constructeur du véhicule qui se trouve sur le montant B côté conducteur.

### **Poids maximal autorisé en charge**

Le poids maximal correspond à la somme résultant de l'addition des éléments suivants :

- poids à vide du véhicule
- poids des accessoires
- charge utile maximale
- poids des équipements optionnels montés en usine

### **Kilopascal (kPa)**

Unité métrique pour la pression des pneus. 6,9 kPa correspondent à 1 psi. Une autre unité permettant d'exprimer la pression des pneus est le bar. 100 kilopascals (kPa) correspondent à 1 bar.

### **Code de charge**

En plus de l'indice de charge, le flanc du pneu peut porter un code de charge. Celui-ci donne des précisions sur la capacité de charge du pneu.

### **Poids à vide**

Poids d'un véhicule avec équipement de série et fluides (carburant, huile et liquide de refroidissement au niveau maximum). Le cas échéant, le poids indiqué prend également en

compte le climatiseur ainsi que les équipements optionnels, mais pas les passagers ni les bagages.

### **Charge maximale des pneus**

La charge maximale du pneu correspond au poids maximal (exprimé en kg ou en lb) pour lequel un pneu a été homologué.

### **Pression de gonflage maximale autorisée**

Pression de gonflage maximale autorisée pour un pneu.

### **Charge maximale par pneu**

Charge maximale par pneu. Elle se calcule à partir de la charge maximale sur essieu divisée par 2.

### **PSI (pounds per square inch)**

Unité de mesure standard pour la pression des pneus.

### **Rapport hauteur/section**

Rapport entre la hauteur et la largeur du pneu, exprimé en pourcentage.

### **Pression des pneus**

Pression qui agit de l'intérieur vers l'extérieur du pneu sur chaque pouce carré. La pression est exprimée en livres par pouce carré (psi), en kilopascals (kPa) ou en bars. La pression des pneus doit être corrigée uniquement lorsque les pneus sont froids.

### **Pression de gonflage pour pneus froids**

Les pneus sont froids lorsque

- le véhicule est resté immobilisé pendant au moins 3 heures sans que les pneus aient été exposés au rayonnement solaire
- vous avez parcouru moins de 1 mile (1,6 km)

### Bande de roulement

Partie du pneu en contact avec la route.

### Bourrelet

Le bourrelet sert à maintenir le pneu sur la jante. Afin d'éviter que la longueur du pneu ne varie sur le pourtour de la jante, le bourrelet contient plusieurs tringles.

### Flanc

Partie du pneu située entre les sculptures et le bourrelet.

### Poids des équipements optionnels

Poids cumulé des équipements optionnels pesant plus que les pièces de série qu'ils remplacent et plus de 2,3 kg (5 lb). Ces équipements optionnels, tels que le système de freinage haute performance, le correcteur de niveau, le porte-bagages sur le toit ou la batterie haute performance, ne sont pas compris dans le poids à vide ni dans le poids des accessoires.

### TIN (numéro d'identification du pneu)

Numéro d'identification univoque grâce auquel un fabricant de pneus peut, en cas de rappel de produits par exemple, identifier les pneus concernés et retrouver les acquéreurs. Le numéro d'identification du pneu se compose du code d'identification du fabricant, des dimensions du pneu, du code du type de pneu et de la date de fabrication.

### Indice de charge

L'indice de charge est un code indiquant la capacité de charge maximale d'un pneu.

### Motricité

Adhérence entraînée par le frottement du pneu sur la chaussée.

### TWR (charge sur timon autorisée)

Le TWR correspond au poids maximal autorisé sur la rotule du dispositif d'attelage.

### Indicateur d'usure

Fines baguettes (barrettes d'usure) réparties sur la bande de roulement du pneu. Lorsque les sculptures du pneu sont à la hauteur des baguettes, la limite d'usure de  $\frac{1}{16}$  in (1,6 mm) est atteinte.

### Répartition des passagers

Répartition des occupants du véhicule sur les places prévues.

### Limite totale de charge

Charge nominale et charge des bagages plus 150 lb (68 kg) multiplié par le nombre de places dans le véhicule.

## Changement de roue

### Crevaision

Vous trouverez des informations sur la procédure à suivre en cas de crevaision dans la section « Aide en cas de crevaision » (> page 240).

### Permutation des roues

#### ATTENTION

Si vous permutez les roues avant et arrière alors que les jantes ou les pneus sont de dimensions différentes, il est possible que le comportement routier soit fortement modifié. En outre, les freins de roue ou les composants de la suspension des roues risquent d'être endommagés. Il y a risque d'accident.

N'intervertissez les roues avant et les roues arrière que si les jantes et les pneus sont de mêmes dimensions.

**I** Si votre véhicule est équipé du système de contrôle de la pression des pneus, chaque roue est alors munie de composants électroniques.

N'appliquez aucun démonte-pneu dans la zone de la valve. Sinon, les composants électroniques pourraient être endommagés.

Faites permuter les roues uniquement par un atelier qualifié.

La permutation des roues avant et arrière alors que les jantes ou les pneus sont de dimensions différentes peut entraîner l'annulation de l'autorisation de mise en circulation.

Respectez impérativement les instructions et les consignes de sécurité qui figurent dans la section « Changement de roue et montage de la roue de secours » (▷ page 279).

En fonction des conditions d'utilisation, l'usure des pneus de l'essieu avant diffère de celle des pneus de l'essieu arrière. Permuter les roues avant l'apparition d'une usure caractéristique sur les pneus. On considère comme usure caractéristique l'usure de l'épaule sur les pneus avant et celle de la bande de roulement centrale sur les pneus arrière.

Si l'équipement pneumatique de votre véhicule le permet, vous pouvez permuter les roues aux intervalles spécifiés dans le carnet de garantie du fabricant de pneus qui se trouve dans les documents du véhicule. Si vous ne possédez pas de carnet de maintenance, permuter les roues tous les 3 000 à 6 000 miles (5 000 à 10 000 km) ou plus tôt si nécessaire, en fonction du degré d'usure des pneus. Ne changez pas le sens de rotation des pneus.

Nettoyez soigneusement les surfaces de contact des roues et des disques de frein lors de chaque permutation. Contrôlez la pression des pneus et, si nécessaire, redémarrez le système de contrôle de la pression des pneus (▷ page 262).

### Sens de rotation

Les pneus avec sens de rotation prescrit offrent des avantages supplémentaires, par exemple en matière d'aquaplanage. Ces avantages sont effectifs uniquement si vous respectez le sens de rotation prescrit.

Le sens de rotation est repéré par une flèche sur le flanc du pneu.

Le pneu de la roue de secours peut aussi être monté dans le sens de rotation inverse. Respectez les conditions d'utilisation temporaire ainsi que la limite de vitesse indiquée sur la roue de secours.

### Stockage des roues

Stockez les pneus démontés dans un endroit frais et sec, si possible à l'abri de la lumière. Protégez les pneus de l'huile, de la graisse ou du carburant.

### Montage des roues

#### Préparation du véhicule

#### ATTENTION

Lorsque vous retirez la roue de secours du support de roue de secours, la répartition du poids du véhicule change. Si vous avez déjà soulevé le véhicule, le cric risque de glisser. Il y a risque de blessure.

Retirez la roue de secours du support de roue de secours avant de soulever le véhicule.

- ▶ Préparez le véhicule conformément aux descriptions (▷ page 240).
- ▶ Retirez l'outillage de bord et le cric (▷ page 238).
- ▶ Immobilisez le véhicule pour qu'il ne puisse pas se mettre à rouler.
- ▶ Retirez la roue de secours du support de roue de secours (▷ page 239).

**i** Les véhicules sans roue de secours compacte ni roue de secours normale ne sont

pas équipés d'usine d'un outillage de changement de roue. Renseignez-vous auprès d'un point de service Mercedes-Benz pour savoir quels sont les outils nécessaires (clé démonte-roue ou cric, par exemple) pour effectuer un changement de roue sur votre véhicule.

### Immobilisation du véhicule

- ▶ **Sur une route horizontale :** placez une cale ou un autre objet approprié sous la roue diagonalement opposée à la roue à remplacer.
- ▶ **Sur une route en pente :** placez une cale ou un autre objet approprié sous chacune des roues avant et arrière.

### Levage du véhicule

#### ATTENTION

Si vous ne placez pas correctement le cric sous le point d'appui prévu à cet effet sur le véhicule, le cric risque de glisser lorsque le véhicule est soulevé. Il y a risque de blessure. Placez le cric uniquement sous le point d'appui prévu à cet effet sur le véhicule. Le pied du cric doit se trouver directement en dessous du point d'appui du véhicule.

- ❗ Placez le cric uniquement sous l'un des points de levage prévus à cet effet. Sinon, vous risquez d'endommager le véhicule.

Tenez compte des remarques suivantes lors du soulèvement du véhicule :

- Pour soulever le véhicule, utilisez uniquement le cric testé et agréé par Mercedes-Benz pour votre véhicule. En cas d'utilisation non conforme du cric, celui-ci risque de glisser lorsque le véhicule est soulevé.
- Le cric n'est prévu que pour soulever le véhicule pendant une durée limitée lors d'un changement de roue. Le cric n'est pas conçu pour effectuer des travaux de maintenance sous le véhicule.

- Evitez de changer une roue lorsque le véhicule se trouve sur un terrain en pente (montée ou descente).
- Avant de soulever le véhicule, immobilisez-le avec le frein de stationnement et des cales pour l'empêcher de se mettre à rouler. Ne desserrez jamais le frein de stationnement tant que le véhicule est soulevé.
- Le cric doit reposer sur une surface plane, ferme et non glissante. Sur sol meuble, vous devez placer sous le cric un support large qui puisse supporter la charge. Sur sol glissant, vous devez utiliser une protection antidérapante (un tapis en caoutchouc sur du carrelage, par exemple).
- Ne placez pas de bloc de bois ou d'objet similaire comme embase sous le cric. Sinon, en raison de la hauteur limitée, le cric ne pourrait pas se déplier suffisamment pour atteindre sa capacité de charge normale.
- Veillez à ce que le bord inférieur du pneu ne se trouve pas à plus de 1,2 in (3 cm) du sol.
- Ne mettez jamais vos mains ou vos pieds sous le véhicule lorsqu'il est soulevé.
- Ne vous glissez jamais sous le véhicule lorsqu'il est soulevé.
- Ne démarrez jamais le moteur lorsque le véhicule est soulevé.
- N'ouvrez ou ne fermez jamais de porte ni le hayon lorsque le véhicule est soulevé.
- Veillez à ce que personne ne se trouve dans le véhicule lorsqu'il est soulevé.



- ▶ A l'aide de la clé démonte-roue ①, dévissez les vis de la roue à changer de 1 tour

environ. Ne les dévissez pas complètement.

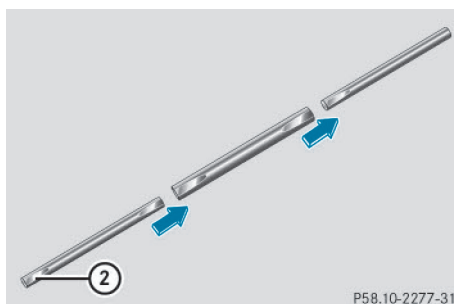

Levier de pompe ②

- ▶ Assemblez le levier de pompe du cric. Il se trouve dans l'outillage de bord (▷ page 238).

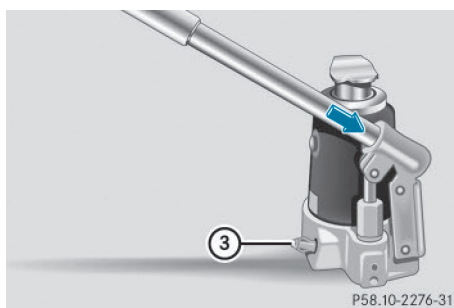

- ▶ Tournez la vis d'échappement ③ dans le sens des aiguilles d'une montre jusqu'en butée, à l'aide de l'empreinte ② située sur le levier de pompe.

La vis d'échappement ③ est fermée.

- ❗ Ne dévissez pas la vis d'échappement ③ de plus de 1 ou 2 tours. Sinon, l'huile hydraulique risque de s'écouler.

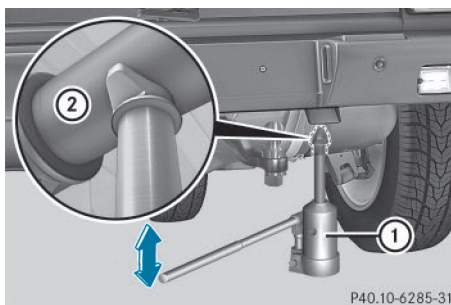

- ▶ Veillez à ce que le cric ① repose sur une surface ferme.

- ▶ Placez le cric ① sur le tube support ② de l'essieu avant ou arrière. Le cric ① doit toujours être à la verticale, même sur une route en pente.

Assurez-vous que le cric ① est placé correctement sous le tube support d'essieu ②. L'essieu avant ou arrière doit s'insérer dans le point d'appui du cric ①.

- ▶ Soulevez le véhicule en actionnant la pompe (flèche) jusqu'à ce que le pneu soit à 1,2 in (3 cm) au maximum au-dessus du sol.

### Dépose de la roue

- ❗ Ne posez pas les vis de roue dans le sable ou dans la saleté. Sinon, le filetage des vis de roue et le taraudage des moyeux de roue pourraient être endommagés lors du vissage.

- ▶ Dévissez les vis de roue.

- ▶ Enlevez la roue.

### Montage d'une nouvelle roue

#### ⚠ ATTENTION

Si les vis/écrous de roue sont huilés ou graissés et que le filetage des vis/écrous de roue ou le taraudage des moyeux/goujons de roue sont endommagés, les vis/écrous de roue risquent de se desserrer. Vous risquez alors de perdre une roue pendant la marche. Il y a risque d'accident.

N'huilez ni ne graissez jamais les vis/écrous de roue. Si le taraudage est endommagé, prenez immédiatement contact avec un atelier qualifié. Faites remplacer les vis/écrous/goujons de roue endommagés ou le taraudage du moyeu de roue endommagé. Ne reprenez pas la route.

#### ATTENTION

Si vous vissez les vis ou écrous de roue lorsque le véhicule est soulevé, le cric risque de glisser. Il y a risque de blessure.

Serrez les vis ou écrous de roue uniquement lorsque le véhicule est abaissé.

**!** Pour éviter d'endommager la peinture, maintenez la roue fermement contre le moyeu pendant que vous serrez la 1<sup>re</sup> vis de roue.

Respectez impérativement les instructions et les consignes de sécurité relatives au « Changement de roue » (▷ page 278).

- ▶ Nettoyez les surfaces de contact entre la roue et le moyeu.
- ▶ Glissez la nouvelle roue sur le moyeu de roue et appliquez-la contre celui-ci.
- ▶ Posez les vis de roue et serrez-les légèrement.

### Abaissement du véhicule

#### ATTENTION

Si vous ne serrez pas les vis ou les écrous de roue au couple de serrage prescrit, les roues peuvent se détacher. Il y a risque d'accident. Après un changement de roue, faites immédiatement contrôler le couple de serrage par un atelier qualifié.

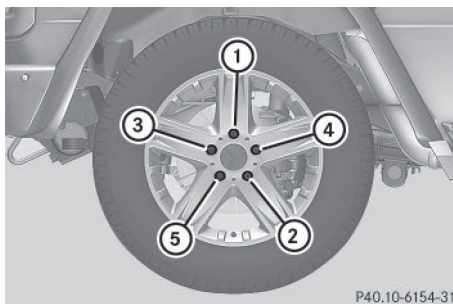

P40.10-6154-31

- ▶ Dévissez la vis d'échappement du cric de 1 tour environ à l'aide du levier de pompe (▷ page 280).
- ▶ Abaissez le véhicule jusqu'à ce qu'il repose de nouveau fermement sur le sol.
- ▶ Mettez le cric de côté.
- ▶ Serrez les vis de roue uniformément dans l'ordre indiqué ① à ⑤, c'est-à-dire en diagonale. Le couple de serrage doit être de 96 lb-ft (130 Nm).
- ▶ Démontez le levier de pompe.
- ▶ Rentez le piston du cric et fermez la vis d'échappement.
- ▶ Fixez la roue défectueuse au support de roue de secours avec les vis (▷ page 239).
- ▶ Rangez le cric et l'outillage de bord dans le véhicule.
- ▶ Contrôlez la pression du pneu de la roue nouvellement montée et corrigez-la si nécessaire.

Un tableau des pressions de gonflage s'appliquant à votre véhicule se trouve sur le montant B côté conducteur.

### Combinaisons de jantes et de pneus

#### Remarques générales

#### ATTENTION

Si vous montez des jantes et des pneus de dimensions incorrectes, les freins de roue ou les composants de la suspension des roues risquent d'être endommagés. Il y a risque d'accident.



Les jantes et les pneus doivent toujours être remplacés par des jantes et des pneus correspondant aux spécifications des pneus d'origine.

Pour les jantes, tenez alors compte des éléments suivants :

- Désignation
- Type

Pour les pneus, tenez alors compte des éléments suivants :

- Désignation
- Fabricant
- Type

### Attention

Un pneu dégonflé compromet fortement le comportement routier, la manœuvrabilité et la capacité de freinage du véhicule. Il y a risque d'accident.

Ne roulez jamais avec un pneu dégonflé. Remplacez immédiatement le pneu dégonflé par votre roue de secours ou prenez contact avec un atelier qualifié.

**!** Pour des raisons de sécurité, Mercedes-Benz vous recommande d'utiliser uniquement les jantes, les pneus et les accessoires agréés spécialement par Mercedes-Benz pour votre véhicule. Ces pneus sont spécialement adaptés aux systèmes de sécurité active tels que l'ABS ou l'ESP®.

Utilisez uniquement les jantes, les pneus et les accessoires qui ont été testés et recommandés par Mercedes-Benz. Sinon, cela risque d'entraîner une dégradation du comportement du véhicule, par exemple du point de vue de la tenue de route, des bruits de roulement et de la consommation. En outre, d'autres dimensions de pneus peuvent entraîner sous charge un frottement des pneus contre la carrosserie ou les éléments de l'essieu. Les pneus ou le véhicule peuvent être endommagés.

Mercedes-Benz décline toute responsabilité pour les dommages générés par l'utili-

sation de jantes, pneus ou accessoires autres que ceux qui ont été testés et recommandés.

Pour de plus amples informations sur les combinaisons de pneus et de jantes autorisées, adressez-vous à un point de service Mercedes-Benz.

**i** Vous trouverez les pressions de gonflage recommandées pour différentes conditions d'utilisation du véhicule

- sur la plaque d'information sur les pneus et le chargement située sur le montant B côté conducteur
- dans le tableau des pressions de gonflage des pneus qui se trouve à l'intérieur de la trappe du réservoir

Tenez compte des remarques relatives aux pressions de gonflage recommandées et aux différentes conditions d'utilisation du véhicule.

Contrôlez la pression de gonflage régulièrement et uniquement lorsque les pneus sont froids. Suivez les recommandations de maintenance du fabricant de pneus qui se trouvent dans le porte-documents du véhicule.

Pour de plus amples informations sur les pressions de gonflage recommandées et sur la pression des pneus pour les conditions de marche particulières, voir (▷ page 276).

**i** Remarques concernant l'équipement du véhicule : le véhicule

- doit toujours être équipé de jantes de même taille sur un essieu (gauche/droite)
- doit toujours être équipé de pneus de même modèle (pneus été, pneus hiver, pneus toutes saisons, pneus tout-terrain)

**i** Vous trouverez dans les pages suivantes des informations sur les jantes et les dimensions agréées pour les pneus hiver. Les pneus hiver ne sont pas livrables départ usine, que ce soit de série ou en tant qu'équipement optionnel.



Si vous souhaitez équiper votre véhicule de pneus hiver agréés, il se peut que vous ayez également besoin de jantes de dimensions correspondantes. Les dimensions des pneus hiver agréés peuvent différer de celles de l'équipement pneumatique de série. Cela dépend du modèle et de son équipement d'usine.

Vous pouvez vous procurer des pneus et des jantes ainsi que des informations supplémentaires auprès d'un atelier qualifié.

- i** Certaines combinaisons de jantes et de pneus ne sont livrables départ usine que dans certains pays.

**Équipement pneumatique**
**G 550**
**Pneus toutes saisons**

Pneus à carcasse radiale	Jantes alliage
265/60 R18 110V M+S	7,5 J x 18 H2 Déport de jante : 1,69 in (43 mm)
265/60 R18 110 H M+S <sup>5</sup>	7,5J x 18 H2 Déport de jante : 1,69 in (43 mm)

- i** Pour de plus amples informations sur l'utilisation de pneus ou sur leurs dimensions (non mentionnés ici), adressez-vous à un point de service Mercedes-Benz.

**G 63 AMG**
**Pneus été**

Pneus	Jantes alliage
275/50 R20 113W XL <sup>6</sup>	9,5J x 20 H2 Déport de jante : 1,97 in (50 mm)

- i** Pour de plus amples informations sur l'utilisation de pneus ou sur leurs dimensions (non mentionnés ici), adressez-vous à un point de service Mercedes-Benz.

**Pneus hiver**

Pneus	Jantes alliage
265/55 R19 109H M+S	9,5J x 19 H2 Déport de jante : 1,97 in (50 mm)

- i** Pour de plus amples informations sur l'utilisation de pneus ou sur leurs dimensions (non mentionnés ici), adressez-vous à un point de service Mercedes-Benz.

**Roue de secours**

- !** Gonflez la roue de secours normale à la pression correspondante la plus élevée indiquée dans le tableau qui se trouve dans la trappe du réservoir.

- i** La roue de secours correspond à l'équipement pneumatique de série.

- i** Pour de plus amples informations sur l'utilisation de pneus ou sur leurs dimensions (non mentionnés ici), adressez-vous à un point de service Mercedes-Benz.

<sup>5</sup> Uniquement sur les véhicules équipés du Pack Sport AMG.

<sup>6</sup> Le montage de chaînes neige n'est pas autorisé. Tenez compte des remarques qui figurent dans la section « Chaînes neige ».



Informations utiles .....	288
Plaques constructeur .....	288
Ingrédients et lubrifiants, capacités .....	289
Caractéristiques du véhicule .....	297
Caractéristiques du véhicule (conduite en tout-terrain) .....	298
Dispositif d'attelage .....	299

## Informations utiles

- i** Cette notice d'utilisation décrit tous les modèles ainsi que l'ensemble des équipements de série et optionnels qui étaient disponibles pour votre véhicule au moment de la clôture de la rédaction de cette notice d'utilisation. Des divergences sont possibles selon les pays. Notez que votre véhicule n'est pas obligatoirement équipé de toutes les fonctions décrites. Cela vaut également pour les fonctions et systèmes importants pour la sécurité.
- i** Lisez les informations sur les ateliers qualifiés (▷ page 31).

## Plaques constructeur

**Plaque constructeur avec numéro d'identification du véhicule (VIN) et code peinture**

Vous trouverez dans la notice d'utilisation numérique des informations sur les thèmes suivants :

- Plaque constructeur du véhicule
- VIN
- Numéro du moteur



P00.01-4218-31

- Ouvrez la porte du conducteur. Vous pouvez voir la plaque constructeur du véhicule ①.

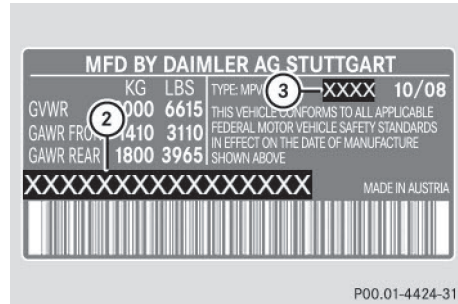

P00.01-4424-31

Plaque constructeur du véhicule (exemple - uniquement pour les Etats-Unis)

- ② VIN  
③ Code peinture

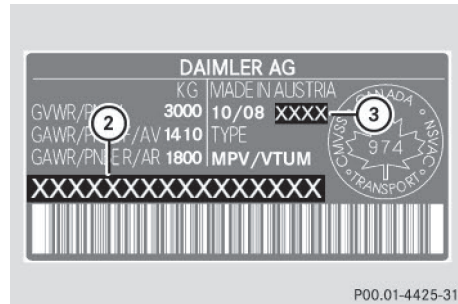

P00.01-4425-31

Plaque constructeur du véhicule (exemple - uniquement pour le Canada)

- ② VIN  
③ Code peinture

- i** Les données indiquées sur la plaque constructeur du véhicule figurent à titre d'exemple. Ces données sont différentes pour chaque véhicule et peuvent différer des données indiquées ici. Vous trouverez les données valables pour votre véhicule sur la plaque constructeur du véhicule.

### Numéro d'identification du véhicule (VIN)



- ① VIN (sur le bas du pare-brise)

### Numéro du moteur

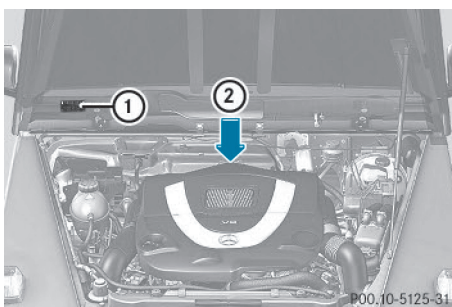

G 550 (exemple)

- ① Plaque comportant des informations sur le contrôle des gaz d'échappement, y compris l'homologation d'après les normes relatives aux émissions aussi bien au niveau fédéral des Etats-Unis que pour la Californie
- ② Numéro du moteur (frappé sur le bloc-cylindres)

### Ingrédients et lubrifiants, capacités

#### Consignes de sécurité importantes

#### ⚠ ATTENTION

Les ingrédients et lubrifiants peuvent être toxiques et dangereux pour la santé. Il y a un risque de blessure.

Lors de l'utilisation, du stockage et de l'élimination des ingrédients et lubrifiants, tenez compte des inscriptions sur les récipients d'origine correspondants. Conservez toujours les ingrédients et lubrifiants dans leur récipient d'origine fermé. Tenez toujours les batteries hors de portée des enfants.

#### ♻ Protection de l'environnement

Éliminez les ingrédients et lubrifiants dans le respect des règles de protection de l'environnement !

Les ingrédients et lubrifiants sont

- les carburants
- les lubrifiants (huile moteur ou huile de boîte de vitesses, par exemple)
- le liquide de refroidissement
- le liquide de frein
- le liquide de lave-glace
- le réfrigérant du système de climatisation

Les pièces de construction et les ingrédients et lubrifiants doivent être adaptés les uns aux autres. Utilisez uniquement des produits agréés par Mercedes-Benz. Les dommages survenant sur le véhicule suite à l'utilisation de produits non agréés ne sont pas couverts par la garantie contractuelle Mercedes-Benz et ne donnent pas lieu à un geste commercial. Les produits agréés par Mercedes-Benz figurent dans la présente notice d'utilisation, au chapitre correspondant.

Pour tout renseignement sur les produits testés et agréés, adressez-vous à un point de service Mercedes-Benz ou consultez le site Internet <http://bevo.mercedes-benz.com>.

Les ingrédients et lubrifiants agréés par Mercedes-Benz sont reconnaissables à l'inscription sur le bidon :

- Homologation MB (homologation MB 229.51, par exemple)
- MB Approval (MB Approval 229.51, par exemple)

Les autres indications et recommandations font état d'un niveau de qualité ou d'une spé-

cification se référant à un numéro de fiche MB (par exemple MB 229.5). Elles ne sont pas nécessairement agréées par Mercedes-Benz.

Les autres indications sont par exemple :

- 0W-30
- 5W-30
- 5W-40

## Carburant

### Consignes de sécurité importantes

#### ATTENTION

Les carburants sont facilement inflammables. Une manipulation incorrecte des carburants peut entraîner un risque d'incendie et d'explosion.

Évitez impérativement d'approcher un feu ou une flamme nue, de fumer ou de provoquer des étincelles. Arrêtez le moteur et le chauffage additionnel (si disponible) avant de ravitailler.

#### ATTENTION

Les carburants sont toxiques et dangereux pour la santé. Il y a risque de blessure.

Évitez impérativement que du carburant n'entre en contact avec la peau, les yeux ou les vêtements ou qu'il ne soit ingéré. N'inhaliez pas les vapeurs de carburant. Conservez les carburants hors de portée des enfants.

En cas de contact avec du carburant, tenez compte des remarques suivantes :

- En cas de contact avec la peau, rincez immédiatement le carburant avec de l'eau et du savon.
- Si le carburant est entré en contact avec les yeux, rincez immédiatement et soigneusement à l'eau claire. Consultez immédiatement un médecin.

- En cas d'ingestion, consultez immédiatement un médecin. Ne provoquez pas de vomissements.
- Changez immédiatement de vêtements s'ils ont été souillés par du carburant.

### Capacité du réservoir



La capacité totale du réservoir de carburant peut varier en fonction de l'équipement du véhicule.

Modèle	Capacité totale
Tous les modèles	25,4 US gal (96,0 l)

Modèle	dont une réserve de
Tous les modèles	env. 3,7 US gal (14,0 l)

### Essence

#### Qualité du carburant

-  Ne ravitaillez pas un véhicule équipé d'un moteur à essence avec du gazole. Ne mettez pas le contact si vous avez ravitaillé le véhicule par erreur avec un mauvais carburant. Sinon, celui-ci pourrait passer dans le système d'alimentation en carburant. De petites quantités du mauvais carburant suffisent pour endommager le système d'alimentation en carburant et le moteur. Prenez contact avec un atelier qualifié et faites vidanger entièrement le réservoir ainsi que les conduites de carburant.
-  Utilisez uniquement du supercarburant sans plomb dont l'indice antidétonant est de 91 AKI et l'indice d'octane de 95 RON au minimum.
-  Utilisez uniquement le carburant recommandé. L'utilisation d'autres carburants

risque d'entraîner des dommages au niveau du moteur.

**!** N'utilisez pas les carburants suivants :

- E85 (essence avec 85 % d'éthanol)
- E100 (100 % d'éthanol)
- M15 (essence avec 15 % de méthanol)
- M30 (essence avec 30 % de méthanol)
- M85 (essence avec 85 % de méthanol)
- M100 (100 % de méthanol)
- Essence contenant des additifs métallifères
- Gazole

Ne mélangez pas ce type de carburants avec le carburant recommandé pour votre véhicule. N'utilisez pas d'additifs. Sinon, cela pourrait entraîner des dommages au niveau du moteur. Cela ne s'applique pas aux additifs de nettoyage permettant d'éliminer et d'éviter les dépôts. Seuls les additifs de nettoyage recommandés par Mercedes-Benz peuvent être mélangés à l'essence (voir « Additifs »). Pour de plus amples informations, adressez-vous à un point de service Mercedes-Benz.

**!** Pour garantir la longévité et la puissance du moteur, utilisez uniquement du supercarburant sans plomb.

Si du supercarburant sans plomb n'est pas disponible et que vous devez utiliser de l'essence ordinaire sans plomb, tenez compte des mesures de précaution suivantes :

- Remplissez le réservoir de carburant avec de l'essence ordinaire sans plomb uniquement jusqu'à la moitié et faites l'appoint le plus rapidement possible avec du supercarburant sans plomb.
- Ne roulez pas à vitesse maximale.
- Evitez les accélérations brutales et les régimes supérieurs à 3 000 tr/min.

En règle générale, vous trouverez des informations relatives à la qualité du carburant sur la pompe à essence. Si l'inscription correspondante ne figure pas sur la pompe, rensei-

gnez-vous auprès du personnel de la station-service.

**i** Pour de plus amples informations, adressez-vous à un atelier qualifié ou consultez le site Internet <http://www.mbusa.com> (uniquement pour les Etats-Unis).

**i** Le carburant E10 contient jusqu'à 10 % de bioéthanol. Votre véhicule est compatible avec le carburant E10. Vous pouvez ravitailler votre véhicule avec du carburant E10.

Si le carburant recommandé n'est pas disponible, vous pouvez utiliser à titre temporaire de l'essence ordinaire sans plomb avec un indice antidétonant de 87 AKI/indice d'octane de 91 RON. La puissance du moteur peut alors diminuer et la consommation de carburant augmenter. Evitez de rouler à pleins gaz et évitez les accélérations brutales. Ne ravitaillez en aucun cas le véhicule avec une essence dont l'indice AKI est inférieur.

Pour de plus amples informations sur le ravitaillement en carburant, voir (> page 114).

### Véhicules AMG

**!** Utilisez uniquement du carburant Super Plus sans plomb dont l'indice d'octane est de 98 RON/88 MON au minimum et qui satisfait aux exigences de la norme européenne EN 228 ou bien du carburant de qualité équivalente.

Si non, vous pourriez compromettre la puissance du moteur ou endommager celui-ci.

**!** Si le carburant recommandé n'est pas disponible, vous pouvez utiliser à titre temporaire du supercarburant sans plomb avec un indice d'octane de 95 RON/85 MON. La puissance du moteur peut alors diminuer et la consommation de carburant augmenter. Evitez impérativement de rouler à pleins gaz.

**!** Si le carburant recommandé n'est pas disponible, vous pouvez utiliser en cas de nécessité de l'essence ordinaire sans



plomb avec un indice d'octane de 91 RON/82,5 MON.

Cela entraînera cependant une nette augmentation de la consommation de carburant, accompagnée d'une forte diminution de la puissance du moteur. Évitez de rouler à pleins gaz.

Si vous ne pouvez utiliser que de l'essence ordinaire avec un indice d'octane de 91 RON/82,5 MON ou inférieur sur une période prolongée, vous devez demander à un atelier qualifié d'adapter le véhicule au type de carburant utilisé.

### Additifs

❗ L'utilisation du moteur avec des additifs pour carburant ajoutés ultérieurement peut entraîner des dommages au niveau du moteur. Par conséquent, ne mélangez aucun additif au carburant. Cela ne s'applique pas aux additifs permettant d'éliminer et d'éviter les dépôts. Seuls les additifs recommandés par Mercedes-Benz peuvent être mélangés à l'essence. Respectez les instructions d'utilisation données dans la description du produit. Pour de plus amples informations sur les additifs recommandés, adressez-vous à un point de service Mercedes-Benz.

Mercedes-Benz vous recommande d'utiliser des carburants additivés de qualité.

Il peut arriver, dans certains pays, que le carburant disponible ne soit pas d'une qualité suffisante. Cela peut entraîner la formation de dépôts dans le système d'injection. Dans ce cas, et après avoir reçu l'accord d'un point de service Mercedes-Benz, mélangez à l'essence l'additif de nettoyage recommandé par Mercedes-Benz. Suivez impérativement les instructions et respectez les proportions de mélange qui figurent sur le récipient.

### Remarques sur la consommation de carburant

#### ⊕ Protection de l'environnement

Le CO<sub>2</sub> (dioxyde de carbone) est un gaz qui, au stade des connaissances actuelles, serait le principal responsable du réchauffement de la Terre (effet de serre). Les émissions de CO<sub>2</sub> du véhicule dépendent directement de la consommation de carburant et, par conséquent,

- du rendement du moteur
- de votre style de conduite
- d'autres facteurs indépendants de la technique, tels que les conditions environnementales, l'état des routes ou la fluidité du trafic

En adoptant un style de conduite modéré et en faisant effectuer régulièrement la maintenance de votre véhicule, vous pouvez contribuer à la réduction des émissions de CO<sub>2</sub>.

La consommation est plus élevée que la normale

- lorsque la température extérieure est très basse
- en ville
- lors de trajets courts
- en montagne
- lorsqu'une remorque est tractée

### Huile moteur

#### Remarques générales

❗ N'utilisez pas d'huile moteur ni de filtre à huile dont les spécifications ne correspondent pas à celles expressément requises pour les intervalles de maintenance prescrits. Ne modifiez pas l'huile moteur ni le filtre à huile pour allonger les intervalles de remplacement prescrits. Cela pourrait entraîner des dommages au niveau du moteur ou du post-traitement des gaz d'échappement.

Suivez les indications de l'indicateur d'intervalles de maintenance pour la vidange d'huile. Sinon, vous pourriez endommager le moteur et le post-traitement des gaz d'échappement.

Pour manipuler l'huile moteur, suivez les consignes de sécurité importantes relatives aux ingrédients et lubrifiants (▷ page 289).

Les huiles moteur ont été spécifiquement testées afin de vérifier leur adaptabilité aux moteurs et aux intervalles de maintenance Mercedes-Benz. Par conséquent, utilisez uniquement des huiles moteur et des filtres à huile agréés pour les véhicules équipés du système de maintenance.

Pour obtenir une liste des huiles moteur et des filtres à huile agréés, adressez-vous à un point de service Mercedes-Benz ou consultez le site Internet

<http://bevo.mercedes-benz.com> (uniquement pour les Etats-Unis).

Le tableau vous indique les huiles moteur qui sont agréées pour votre véhicule.

Modèle	Type de moteur	Homologation MB
G 550	273	229.5
G 63 AMG	157	229.5

**i** L'homologation MB est indiquée sur les bidons d'huile.

### Capacités

Les valeurs suivantes sont valables pour une vidange d'huile avec remplacement du filtre.

Type de véhicule	Quantité de remplacement (moteur avec filtre à huile)
<b>G 550</b>	2,4 US gal (9,0 l)
<b>G 63 AMG</b>	2,25 US gal (8,5 l)

### Additifs

**!** N'utilisez pas d'additifs supplémentaires dans l'huile moteur. Cela risque d'endommager le moteur.

### Viscosité de l'huile moteur

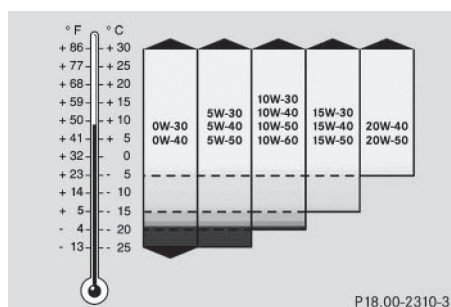

La viscosité désigne la fluidité d'un liquide. Dans le cas de l'huile moteur, une viscosité élevée indique une huile épaisse et une faible viscosité une huile légère.

Choisissez l'indice SAE (viscosité) de l'huile moteur en fonction de la température extérieure. Le tableau vous indique les indices SAE à utiliser. Lorsque la température extérieure est basse, les propriétés thermiques des huiles moteur peuvent se dégrader fortement en raison, par exemple, du vieillissement et des dépôts de suie et de carburant dus à l'utilisation du véhicule. Par conséquent, nous vous recommandons vivement d'effectuer régulièrement la vidange d'huile avec une huile moteur agréée ayant un indice SAE approprié.

### Réfrigérant du système de climatisation

#### Consignes de sécurité importantes

Le système de climatisation de votre véhicule est rempli avec le réfrigérant R-134a.

La plaque d'information sur le type de réfrigérant utilisé se trouve sur la traverse supportant le radiateur.

❗ Seuls le réfrigérant R-134a et l'huile PAG agréée par Mercedes-Benz doivent être utilisés. L'huile PAG agréée ne doit pas être mélangée à une huile PAG qui n'est pas agréée pour le réfrigérant R-134a. Sinon, le système de climatisation risque d'être endommagé.

Les travaux de maintenance (remplissage de réfrigérant ou remplacement de composants, par exemple) doivent être exclusivement confiés à un atelier qualifié. Vous devez respecter toutes les prescriptions correspondantes en vigueur ainsi que la norme SAE J639.

Confiez toujours les travaux sur le système de climatisation à un atelier qualifié.

### Plaque d'information sur le réfrigérant

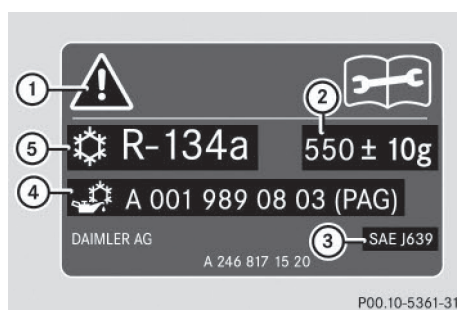

Plaque d'information sur le réfrigérant (exemple)

- ① Symboles de mise en garde
- ② Capacité de réfrigérant
- ③ Normes en vigueur
- ④ Référence de l'huile PAG
- ⑤ Type de réfrigérant

Les symboles de mise en garde ① indiquent

- les dangers possibles
- que les travaux de maintenance doivent être effectués par un atelier qualifié

### Capacités

Les valeurs manquantes n'étaient pas disponibles au moment de la clôture de la rédaction.

Véhicules AMG	Capacité
Réfrigérant	
Huile PAG	

Tous les autres modèles	Capacité
Réfrigérant	
Huile PAG	

### Liquide de frein

#### ⚠ ATTENTION

Au fur et à mesure de son utilisation, le liquide de frein absorbe l'humidité de l'air. Cela abaisse le point d'ébullition du liquide de frein. Si le point d'ébullition est trop bas, des bulles de vapeur peuvent se former dans le circuit de freinage lorsque les freins sont fortement sollicités. Cela réduit l'efficacité du freinage. Il y a risque d'accident.

Faites remplacer le liquide de frein aux intervalles prévues.

Pour manipuler le liquide de frein, suivez les consignes de sécurité importantes relatives aux ingrédients et lubrifiants (▷ page 289).

Vous trouverez les intervalles de remplacement du liquide de frein dans le carnet de maintenance.

Utilisez uniquement un liquide de frein agréé par Mercedes-Benz et conforme à l'homologation MB 331.0.

Pour tout renseignement sur les liquides de frein agréés, adressez-vous à un atelier qualifié ou consultez le site Internet

<http://bevo.mercedes-benz.com>.

- i** Faites remplacer régulièrement le liquide de frein par un atelier qualifié et faites attester le remplacement dans le carnet de maintenance.

### Liquide de refroidissement

#### Consignes de sécurité importantes

##### ATTENTION

Si du produit antigel entre en contact avec des composants brûlants du moteur ou du système d'échappement, il risque de s'enflammer. Il y a risque d'incendie et de blessure.

Laissez refroidir le moteur avant de faire l'appoint de produit antigel. Veillez à ne pas verser de produit antigel à côté de l'orifice de remplissage. Nettoyez soigneusement les composants encrassés avec du produit anti-gel avant de démarrer le moteur.

- !** Remplissez toujours le circuit de refroidissement avec un liquide de refroidissement préparé à l'avance et dont les proportions assurent la protection antigel souhaitée. Sinon, vous risquez d'endommager le moteur.

Pour de plus amples informations sur le liquide de refroidissement, reportez-vous aux prescriptions Mercedes-Benz relatives aux ingrédients et lubrifiants (MB 310.1), que vous pouvez par exemple trouver sur le site Internet

<http://bevo.mercedes-benz.com>. Vous pouvez également vous adresser à un atelier qualifié.

- !** Utilisez toujours un liquide de refroidissement approprié, même dans les pays où la température est élevée.

Sinon, le circuit de refroidissement du moteur ne sera pas protégé suffisamment contre la corrosion et la surchauffe.

- i** Faites remplacer régulièrement le liquide de refroidissement par un atelier qualifié et faites attester le remplacement dans le carnet de maintenance.

Pour manipuler le liquide de refroidissement, suivez les consignes de sécurité importantes relatives aux ingrédients et lubrifiants (> page 289).

Le liquide de refroidissement est un mélange d'eau et de produit anticorrosion et antigel. Il sert à

- la protection contre la corrosion
- la protection antigel
- l'élévation du point d'ébullition

Si le liquide de refroidissement présente une protection antigel jusqu'à -35 °F (-37 °C), le point d'ébullition du liquide de refroidissement dans le système sous pression est à environ 266 °F (130 °C).

La proportion de produit anticorrosion et antigel dans le circuit de refroidissement du moteur devrait être de

- 50 % au minimum. Le système de refroidissement du moteur est ainsi protégé du gel jusqu'à -35 °F (-37 °C) environ.
- 55 % au maximum (protection antigel jusqu'à -49 °F [-45 °C]). Sinon, la dissipation de la chaleur est compromise.

Mercedes-Benz vous recommande d'utiliser un produit anticorrosion et antigel selon la fiche 310.1 des prescriptions Mercedes-Benz relatives aux ingrédients et lubrifiants.

- i** A la livraison, le circuit de refroidissement est rempli d'un liquide de refroidissement qui garantit la protection contre le gel et la corrosion.

- i** Le liquide de refroidissement est contrôlé à chaque échéance de maintenance par un atelier qualifié.

Le circuit de refroidissement du moteur est rempli d'usine d'un liquide de refroidissement qui assure la protection anticorrosion et antigel jusqu'à environ -35 °F (-37 °C).

Votre véhicule est équipé de divers composants en aluminium. L'utilisation de composants en aluminium dans le moteur nécessite une adaptation spécifique du produit anticorrosion et antigel dans ces systèmes afin de

protéger les pièces en aluminium. L'utilisation d'un autre produit anticorrosion et antigel ne présentant pas ces caractéristiques réduit la durée de service.

Le liquide de refroidissement doit être utilisé toute l'année pour garantir la protection nécessaire contre la corrosion et contre la surchauffe. Vous trouverez des informations sur l'intervalle de remplacement dans le carnet de maintenance.

L'intervalle de remplacement dépend du type de liquide de refroidissement et du type de circuit de refroidissement du moteur. L'intervalle de remplacement indiqué dans le carnet de maintenance est uniquement valable si vous remplacez le liquide de refroidissement ou faites l'appoint avec un produit agréé par Mercedes-Benz. Par conséquent, utilisez le produit anticorrosion et antigel MB 326.0 ou un autre produit agréé par Mercedes-Benz présentant la même spécification.

Pour tout renseignement sur d'autres produits agréés par Mercedes-Benz présentant la même spécification, adressez-vous à un point de service Mercedes-Benz ou consultez le site Internet

<http://bevo.mercedes-benz.com>.

Si la quantité de liquide de refroidissement est insuffisante, faites l'appoint avec du produit anticorrosion et antigel MB 325.0. Faites contrôler l'étanchéité du système de refroidissement du moteur.

### Capacité

Modèle	Capacité
G 550	env. 11,1 US qt (10,5 l)
G 63 AMG	env. 14,6 US qt (13,8 l) Circuit basse température : env. 3,1 US qt (2,9 l)

- Utilisez le produit anticorrosion et antigel MB 325.0 ou MB 326.0.

### Lave-glace et lave-phares

#### Consignes de sécurité importantes

##### ⚠ ATTENTION

Si du concentré pour liquide de lave-glace entre en contact avec des composants brûlants du moteur ou du système d'échappement, il risque de s'enflammer. Il y a risque d'incendie et de blessure.

Veillez à ne pas verser du concentré pour liquide de lave-glace à côté de l'orifice de remplissage.

- Utilisez uniquement un liquide de lave-glace compatible avec les diffuseurs en plastique (SummerFit MB ou WinterFit MB, par exemple). Vous risquez d'endommager les diffuseurs en plastique des projecteurs si vous utilisez un produit inapproprié.
- N'utilisez pas d'eau distillée ou désionisée dans le réservoir de liquide de lave-glace. Sinon, le capteur du niveau de remplissage risque d'être endommagé.
- Seuls les liquides de lave-glace SummerFit MB et WinterFit MB sont miscibles entre eux. Sinon, les gicleurs risquent de se boucher.

Températures supérieures au point de congélation :

- Remplissez le réservoir du lave-glace d'un mélange d'eau et de liquide de lave-glace (SummerFit MB, par exemple).
- Mélangez 1 volume de SummerFit MB avec 100 volumes d'eau.

Températures inférieures au point de congélation :

- Remplissez le réservoir du lave-glace d'un mélange d'eau et de liquide de lave-glace (WinterFit MB, par exemple).

Vous trouverez les indications relatives aux proportions correctes du mélange sur le réservoir de produit antigel.

- ❶ Mélangez du concentré pour liquide de lave-glace (SummerFit MB ou WinterFit MB, par exemple) à l'eau toute l'année.

**Caractéristiques du véhicule**

**Remarques générales**

Concernant les caractéristiques indiquées pour les différents véhicules, tenez compte des remarques suivantes :

- Les hauteurs indiquées peuvent varier en fonction
  - de l'équipement pneumatique
  - du chargement
  - de l'état de la suspension
  - des équipements optionnels
- La longueur du véhicule indiquée prend en compte l'adaptateur de plaque d'immatriculation avant.

**Cotes et poids**

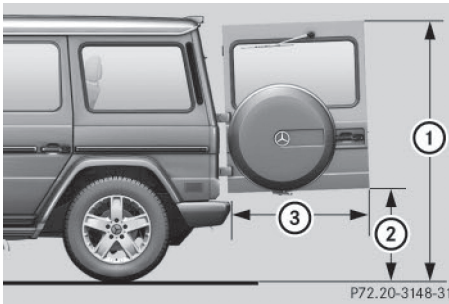

	<b>G 550</b>	<b>G 63 AMG</b>
❶ <b>Distance par rapport au bord supérieur</b>	75 in - 78,9 in (1 905 mm - 2 005 mm)	74,5 in - 78,4 in (1 892 mm - 1 992 mm)
❷ <b>Distance par rapport au bord inférieur</b>	26,8 in - 30,7 in (680 mm - 780 mm)	26,3 in - 30,2 in (667 mm - 767 mm)
❸ <b>Zone de pivotement</b>	36,7 in (931 mm)	36,7 in (931 mm)

**G 550**

<b>Longueur</b>	183,5 in (4 662 mm)
<b>Largeur avec rétroviseurs extérieurs déployés</b>	80,9 in (2 055 mm)
<b>Hauteur</b>	76,8 in (1 951 mm)
<b>Empattement</b>	112,2 in (2 850 mm)
<b>Garde au sol minimale</b>	8,1 in (205 mm)
<b>Diamètre de braquage</b>	44,6 ft (13,60 m)
<b>Poids total autorisé (GVWR)</b>	7 054,8 lb (3 200 kg)
<b>Charge autorisée sur l'essieu avant (GAWR)</b>	3 196,7 lb (1 450 kg)
<b>Charge autorisée sur l'essieu arrière (GAWR)</b>	4 188,8 lb (1 900 kg)

G 63 AMG	
Longueur	187,8 in (4 769 mm)
Largeur avec rétroviseurs extérieurs déployés	80,9 in (2 056 mm)
Hauteur	76,3 in (1 938 mm)
Empattement	112,2 in (2 850 mm)
Garde au sol minimale	7,7 in (196 mm)
Diamètre de braquage	44,6 ft (13,60 m)
Poids total autorisé (GVWR)	7 054,8 lb (3 200 kg)
Charge autorisée sur l'essieu avant (GAWR)	3 417,1 lb (1 550 kg)
Charge autorisée sur l'essieu arrière (GAWR)	4 122,6 lb (1 870 kg)

**i** Le GVWR correspond au poids total maximal autorisé du véhicule. Le poids total du véhicule (GVW) prend en compte le poids du véhicule ainsi que le carburant, les ingrédients et lubrifiants, la roue de secours, les accessoires montés, le chargement et éventuellement la charge sur timon. Le poids total (GVW) ne doit jamais dépasser le poids total autorisé (GVWR).

**i** Le GAWR correspond à la charge maximale autorisée sur l'essieu.

### Caractéristiques du véhicule (conduite en tout-terrain)

#### Profondeur de gué

**!** Les profondeurs de gué indiquées dans les tableaux ne doivent pas être dépassées. Tenez compte du fait que la hauteur d'eau

autorisée diminue lorsque l'eau est en mouvement.

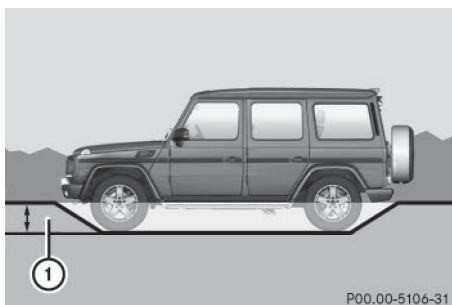

P00.00-5106-31

Le tableau indique la profondeur de gué ① pour le véhicule en ordre de marche.

Profondeur de gué	24 in (60 cm)
-------------------	---------------

Pour de plus amples informations sur le passage d'un gué en tout-terrain, voir la notice d'utilisation numérique.

#### Angles d'attaque et de sortie

##### **⚠ ATTENTION**

Si vous roulez de biais ou faites demi-tour sur une pente, le véhicule peut glisser latéralement, se renverser et se retourner. Il y a risque d'accident.

Lorsque vous montez ou descendez une pente, suivez toujours la ligne de plus grande pente (en ligne droite) et ne faites pas demi-tour.

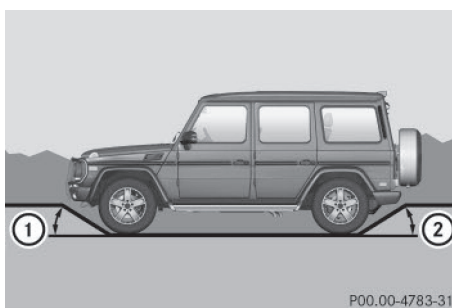

P00.00-4783-31

Pour les véhicules équipés d'une suspension acier, un véhicule est en ordre de marche



lorsque le réservoir de carburant est plein, que tous les fluides sont remplis et que le conducteur est à bord.

	①	②
<b>G 550</b>	34°	29°
<b>G 63 AMG</b>	27°	27°

Pour de plus amples informations sur les angles d'attaque et de sortie, voir la notice d'utilisation numérique.

### Aptitude en côte maximale

Notez que l'aptitude en côte du véhicule dépend des conditions du terrain et de l'état de la chaussée.

Lorsque la nature du terrain est bonne, l'aptitude en côte maximale est de 100 %, ce qui correspond à un angle d'attaque ou de sortie de 45°.

Accélérez avec précaution et, lorsque vous roulez sur un terrain à forte déclivité, veillez à ce que les roues ne patinent pas.

**i** Lors d'un démarrage en côte, l'essieu avant est délesté et les roues avant peuvent avoir tendance à patiner. Le 4-ETS détecte ce phénomène et freine les roues de manière ciblée. Le couple fourni aux roues arrière augmente pour faciliter le démarrage.

Pour de plus amples informations sur l'aptitude en côte maximale, voir la notice d'utilisation numérique.

### Dispositif d'attelage

#### Cotes de montage

Confiez le montage ultérieur d'un dispositif d'attelage uniquement à un atelier qualifié.

**!** Le montage ultérieur d'un dispositif d'attelage exige, en fonction du type de véhi-

cule, des modifications au niveau du système de refroidissement du moteur.

Pour le montage ultérieur d'un dispositif d'attelage, tenez compte des points de fixation sur le cadre de châssis.

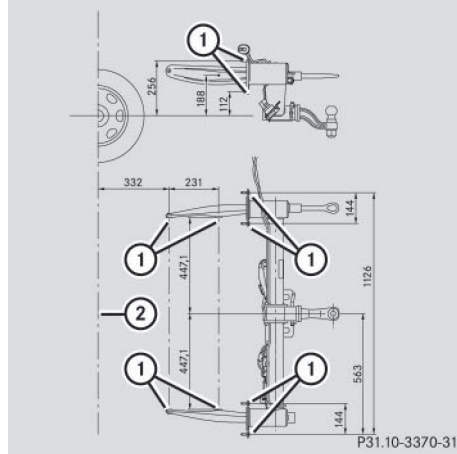

- ① Points de fixation
- ② Porte-à-faux

Dans le cas du dispositif d'attelage monté d'usine, le porte-à-faux, capuchon compris, est de 35,2 in (895 mm).



## Charges tractées

G 550

G 63 AMG

Charge tractée autorisée (remorque non freinée)	1 653 lb (750 kg)
Charge tractée autorisée (remorque freinée) - pour une aptitude au démarrage sur une pente minimale de 12 %	7 000 lb (3 175 kg)
Charge autorisée sur l'essieu arrière lorsqu'une remorque est attelée (la charge sur timon n'est pas comprise dans la charge tractée)	4 188 lb (1 900 kg)

## Charge sur timon

Nombre de personnes pesant chacune 150 lb (68 kg)	Occupation des sièges	Charge du coffre	Charge maximale sur timon
2	Sièges avant	220 lb (100 kg)	562 lb (255 kg)
3	2 sièges avant 1 siège arrière	176 lb (80 kg)	562 lb (255 kg)
4	2 sièges avant 2 sièges arrière	132 lb (60 kg)	456 lb (207 kg)
5	2 sièges avant 3 sièges arrière	0 lb (0 kg)	423 lb (192 kg)

Caractéristiques techniques

## Position de la rotule

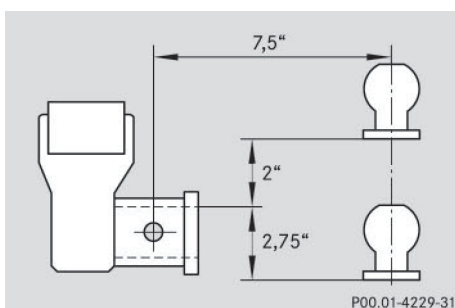

Position de la rotule du dispositif d'attelage

Respectez les cotes indiquées sur l'illustration lorsque vous choisissez une rotule.